

# TW21827GE-A

## 數位式無線電話機

### ● ● ● 使用說明書 ● ● ●



為充分發揮本機功能,在您使用前請詳細閱讀本說明書,  
並妥善保存,作為日後參考。

V 1.0



# 目錄



(一)目錄 .....	1	呼叫功能 .....	13
(二)重要信息 .....	2	鍵盤閉鎖功能 .....	13
使用注意事項 .....	2	電話簿功能 .....	13
安全注意事項 .....	2	撥出記憶使用 .....	14
電池使用注意事項 .....	3	來電記憶使用 .....	15
(三)本機特點 .....	4	恢復手機出廠值 .....	16
來電顯示服務須知 .....	4	更改座機密碼 .....	16
(四)安裝方法 .....	5	恢復座機出廠值 .....	16
(五)外型及各部位名稱 .....	6	忘記座機密碼 .....	16
LCD顯示幕圖示說明 .....	7	擴充手機 .....	17
(六)使用說明 .....	8	註銷手機 .....	17
語言選擇 .....	8	內線對講 .....	18
撥號方式設定 .....	8	外線轉接 .....	18
通話音量調整 .....	8	外線通話時內線臨時對講 .....	18
手機鈴聲音量設定 .....	9	三方會談 .....	18
手機來電鈴聲音樂設定 .....	9	子機對講時外線插撥 .....	18
內部呼叫音樂設定 .....	9	(七)規格 .....	18
座機鈴聲音量設定 .....	9	(八)簡易保養 .....	19
座機鈴聲音樂設定 .....	9	(九)常見故障排除 .....	20
按鍵音的開啓／關閉 .....	9		
手機名稱設定 .....	10		
前置碼設定 .....	10		
自動接聽設定 .....	10		
通話計時功能 .....	11		
限撥功能 .....	11		
暫切時間設定 .....	11		
接聽電話 .....	12		
撥打電話 .....	12		
預覽撥號 .....	12		
暫切功能 .....	12		
暫停功能 .....	12		
重撥功能 .....	13		
靜音功能 .....	13		



# 重要信息

## 使用注意事項

在使用本機之前，應仔細閱讀下列事項及使用說明，閱後並請妥為收存，以備將來參考：

1. 本機請避免陽光直射及遠離其他會產生熱能的裝置。
2. 本機放置位置請遠離窗戶附近的大型金屬，加厚的混凝土、勿太靠近電視、電腦、錄影機或鹵素燈或螢光燈或微波爐等等，以免遭受干擾，影響通信品質。
3. 使用本機的工作溫度為 $5^{\circ}\sim 35^{\circ}\text{C}$ 。
4. 請避免振動及灰塵。
5. 請避免接觸液體或掉進液態溶液中。
6. 清潔本機時請使用抗靜電的布並稍微沾溼擦拭即可。

## 安全注意事項

本機如果發生危險，110V~120V AC電源轉換器為主要的元件，拔除或替換可解除此項危險。

本機設計為必需使用AC電源手/座機才能動作，當遇到停電時，手機是無法通話的。

建議用戶加購一台有線電話，以備停電時可用。

### 警告

為了避免火災或是電擊的危險，請勿讓本機暴露於雨中或濕氣中。  
變壓器請確實插牢於電源插座內，以免因未插牢而引起插頭產生高熱，而造成意外。



**CAUTION/ATTENTION**  
RISK OF ELECTRIC SHOCK DO NOT OPEN  
RISQUE DE CHOC ELECTRIQUE NE PAS OUVRIR

### 小心

為了避免電擊的危險，請勿打開封蓋或背板，內部並沒有任何使用者可更動的零件。

若有任何疑問，請洽詢經銷商。



正三角形內有一個驚嘆號是要提醒使用者，隨本機所附之文件內有重要的操作及維護(服務)指示說明。



正三角形內有一個帶有箭頭的閃電符號的標誌，是要提醒使用者在產品外殼內具有未經絕緣之“危險的高壓電”，其電壓可能足以使人員受到電擊的威脅。

## 電池使用注意事項

1. 充電電池、鹼性電池、碳鋅電池不能相互混合使用，並請選購知名品牌充電電池，勿使用來路不明之電池。
2. 請勿將電池放於高溫處，或燃燒、拆解、穿孔，以免電池釋放有毒物質造成損傷。
3. 長時間不使用話機時，應將電池取出，以免電池液體流出損壞話機。
4. 電池電量用盡時，請交至電池回收中心處理。
5. 避免讓小孩拿取。



### 注意:

如果電池不正確替換，有發生爆炸的危險，要更換電池時請注意規格為 NI-MH

1.2V 600mAh 4號 可充電式電池，切勿更換一般不可充電的電池，因為有可能引起機器損壞，甚而引發火災。

## 包裝清單:

座機	一台
手機	一支
配件	
電話直線	一條
充電電池	兩顆
電源整流器	一顆
說明書	一本



廢電池請回收



Ni-MH



## ● ● ● 本機特點 ● ● ●

1. 可增購符合本廠牌通訊協定的手機，一部座機可擴充至4支手機。
2. 可記憶20組來電號碼及最後撥出的5組電話號碼。
3. 40組電話簿儲存功能。
4. 手機與座機均有10種來電鈴聲選擇。
5. 具按鍵鎖功能。
6. 手機與座機鈴聲音量均有5級可調及關閉。
7. 具有靜音/暫切等功能。
8. 手機接聽音量可調整。
9. 具三方通話功能。
10. 具有預覽撥號功能。

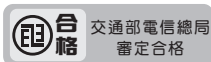

### 【來電顯示服務須知】

來電顯示的服務，是由您所在地的電信局所提供！便於您選擇接聽或追查惡意電話，在無人接聽時，能將來電號碼及時間紀錄下來，供您查閱使用。  
如您裝好話機，仍無法顯示來電號碼，請向所在地電信局申請。

 **查詢來電顯示是否開放，請撥電話--112或123查詢是否開通或撥4121111(免加區域碼)撥通後，再輸入 666#  
依語音指示查詢**

特別提醒您：

- ◎若對方所在地未開通來電顯示服務或使用投幣電話、國際電話.....等，您的電話無法顯示來電的電話號碼。
- ◎若話機與外線之間接有小型交換機（總機）、防盜器、分機、傳真機...等，將影響來電顯示的功能。
- ◎若府上有使用ADSL寬頻上網，請記得使用濾波分離器（Splitter）以免來電顯示不完整。
- ◎若您還未申請或未開放來電顯示服務，本話機可當普通電話使用。

## 安 裝 方 法

(初次使用時,請務必詳閱)

座機插上AC 110V~120V、DC 6V/350mA變壓器及電話局線。將4號充電電池2顆裝入手機電池座內,蓋上電池蓋後,放在座機上充電即可。

安裝完成後,拿起手機按  聽到撥號音後,表示安裝成功。如遇手機無法使用,請參照說明書P.17有關座機及手機的註冊操作後,方可正常使用。

1

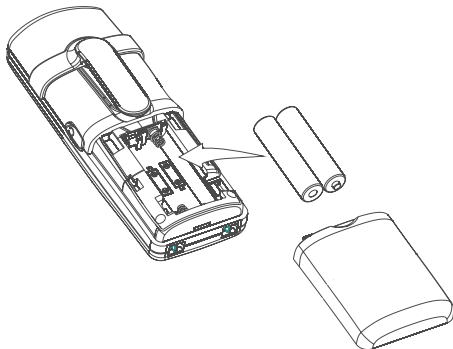

2

(DC 6V/350mA  變壓器)

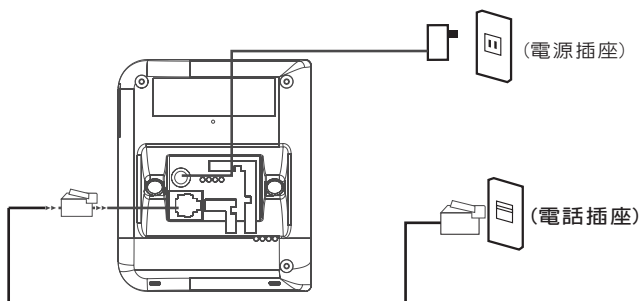

※本手機僅可使用充電電池,一般鹼性電池不可使用,以免發生危險。

※首次使用,手機需放在座機上充電14小時,方可使用。

※本機應安裝於陰涼、乾燥、通風、無腐蝕性氣體的地方。盡量避免放在浴室及家用電器附近,如電視、電腦、音響或大哥大充電座旁,防止對無線電話的干擾,且與牆壁距離最好大於30公分。

※請務必使用本機專用的變壓器,並避免與電腦、電磁爐等家電的插座共用。

注意

5

● ● ● 外型及各部位名稱 ● ● ●



1. 液晶顯示幕

2. I (向上) / ● (重撥) / 暫停鍵

3. INT/OK (呼叫/確認鍵)

4. ☎ (通話鍵)

5. 📖 (電話簿)

6. I (向下) / 設定鍵

7. 數字鍵

8. 📞? (來電查詢鍵)

9. 指示燈

10. 呼叫鍵

11. 🔒 (按鍵鎖)

12. 🚫 (靜音鍵)

13. 暫切鍵

14. C (刪除鍵)

## LCD 顯示幕

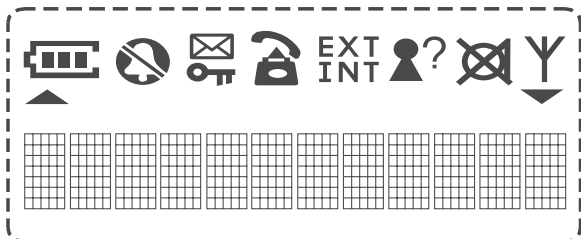

	電池符號
	通話狀態符號
EXT/INT	撥外線/內線符號
	來電顯示符號
	鈴聲關閉符號
	麥克風靜音符號
	按鍵鎖符號
	天線符號
	上下箭頭符號
	語音信箱符號



## 使用說明

(初次使用時,請務必詳閱)

進入設定狀態後,可隨時長按 **C** 鍵退出設定狀態,若無動作請改依指示操作

▲ **語言選擇** ※ 出廠設定為 ENGLISH 英文,以下 **▲** 代表 **暫停** 鍵, **▼** 代表 **設定** 鍵。

在待機狀態下,按五下 **設定** 鍵,顯示 "LANGUAGE" → 按 **INT/OK** → 按 **▲** 或 **▼** 選擇所要使用的語言 → 按 **INT/OK** 確認,回到待機狀態。

**注意**

- ※ 本機共有10種語言: ENGLISH (英文)、GERMAN (德文)、FRENCH (法文)、CZECH (捷克)、TURKISH (土耳其)、POLISH (波蘭)、GREEK (希臘)、RUSSIAN (俄文)、BULGARIAN (保加利亞)、HUNGARIAN (匈牙利),可供選擇,建議選擇 "ENGLISH"。
- ※ 待機狀態就是未通話狀態。

▲ **撥號方式設定** ※ 以下 **▲** 代表 **暫停** 鍵, **▼** 及 **設定** 代表 **設定** 鍵。

在待機狀態下,按四下 **設定** 鍵,顯示 "BASE" → 按 **INT/OK** → 按 **▲** 或 **▼** 選擇 "DIAL MODE" → 按 **INT/OK** → 按 **▲** 或 **▼** 選擇撥號方式 "TONE" 或 "PULSE"。

**注意**

- ※ 台灣地區的撥號方式為 "TONE",請勿更動,以免無法撥號。

## 通話音量調整

在通話過程中,按 **▲** 或 **▼** 即可調整通話音量大小聲。

## 手機鈴聲音量設定

在待機狀態下,按三下 **設定** 鍵,顯示 "HANDSET" → 按 **INT/OK**,顯示 "RINGER" → 按 **INT/OK**,顯示 "VOLUME" → 按 **INT/OK** 進入 → 按 **▲** 或 **▼** 調整鈴聲音量的大小聲(共有5級可調及關閉鈴聲 "[ ]") → 按 **INT/OK** 確認。長按 **C** 退出設定狀態。

**注意**

- ※ 鈴聲音量選擇為 "[ ]" 時,表示關閉鈴聲,顯示幕顯示 。

## ■ 手機來電鈴聲音樂設定 ※以下 ▲代表 暫停 鍵， ▼及設定代表 設定 鍵。

在待機狀態下，按三下 **設定鍵**，顯示“HANDSET”→按 **INT/OK**，顯示“RINGER”→按 **INT/OK**→按 ▲或 ▼選擇“EXT RING”→按 **INT/OK**→按 ▲或 ▼選擇鈴聲音樂(共有10種鈴聲音樂可供選擇)→按 **INT/OK** 確認。長按 **C** 可退出設定狀態。

## ■ 內部呼叫鈴聲音樂設定

在待機狀態下，按三下 **設定鍵**，顯示“HANDSET”→按 **INT/OK**，顯示“RINGER”→按 **INT/OK**→按 ▲或 ▼選擇“INT RING”→按 **INT/OK**→按 ▲或 ▼選擇鈴聲音樂(共有10種鈴聲音樂可供選擇)→按 **INT/OK** 確認。長按 **C** 可退出設定狀態。

## ■ 座機鈴聲音量設定

在待機狀態下，按四下 **設定鍵**，顯示“BASE”→按 **INT/OK**，→按 ▲或 ▼選擇“RINGER”→按 **INT/OK**→按 ▲或 ▼調整鈴聲音量的大小聲(共有5級可調及關閉鈴聲“[ ]”)→按 **INT/OK** 確認。可依序按 **C** 退出設定狀態。

## ■ 座機鈴聲音樂設定

在待機狀態下，按四下 **設定鍵**，顯示“BASE”→按 **INT/OK**，→按 ▲或 ▼選擇“RINGER”→按二下 **INT/OK**，顯示“MELODY 1~10”→按 ▲或 ▼選擇鈴聲音樂→按 **INT/OK** 確認。可依序按 **C** 退出設定狀態。

## ■ 按鍵音的開啓/關閉

在待機狀態下，按三下 **設定鍵**，顯示“HANDSET”→按 **INT/OK**→按 ▲或 ▼選擇“KEY TONE”→按 **INT/OK**→按 ▲或 ▼選擇按鍵音為“ON”(開啓)或“OFF”(關閉)→按 **INT/OK** 確認。長按 **C** 可退出設定狀態。



## ▲ 手機名稱設定

※以下 ▲ 代表  鍵，▼ 及  代表  鍵。

在待機狀態下，按三下 ，顯示"HANDSET" → 按  → 按 ▲ 或 ▼ 選擇"HS NAME" → 按  → 按  清除舊手機名稱 → 按  輸入新的手機名稱 → 按  確認。長按  退出設定狀態。

### 說明

※ 手機名稱的輸入，請參照  上的英文字母。







( 按二下為"K"， 按四下為"S"， 按三下為"Y"。)

例如："ANDY"，依序輸入  →  按二下 →  →  按三下。

## ▲ 前置碼設定

本機提供一組前置碼儲存功能，供用戶靈活使用，例如要撥國際電話時可事先設定國際碼 00586 或者設定節費電話預設碼，可以最多輸入25碼，使用時長按  2秒即可叫出。

可在待機或開機狀態下使用。

在待機狀態下，按三下 ，顯示"HANDSET" → 按  → 按 ▲ 或 ▼ 選擇"PREFIX MEM" → 按  → 按  輸入外線號碼，輸入錯誤按  修改 → 按  確認。長按  退出設定狀態。

## ▲ 自動接聽設定

在待機狀態下，按三下 ，顯示"HANDSET" → 按  → 按 ▲ 或 ▼ 選擇"AUTO ANS" → 按  → 按 ▲ 或 ▼ 選擇是否自動接聽外線，選擇"ON" (開啓) 或 "OFF" (關閉) → 按  確認。長按  可退出設定狀態。

### 注意

※ 開啓自動接聽功能時，外線來電振鈴，將手機自座機拿起，便可直接與外線通話。若關閉自動接聽功能，外線來電時，將手機自座機拿起，需再按一下 ，才可與外線通話。

## ■ 通話計時功能



















※以下  代表  暫停鍵， 及  代表  設定鍵。

手機顯示幕會顯示通話時間，此功能可選擇開啓或關閉。

在待機狀態下，按三下 ，顯示"HANDSET" → 按  → 按  或  選擇"CALL TIMER" → 按  → 按  或  選擇通話計時"ON" (開啓)或"OFF" (關閉) → 按  確認。長按  退出設定狀態。

## ■ 限撥功能

限撥功能可幫助用戶控制家中電話的撥打。此功能啓動時，可限制特定開頭的號碼的撥出。

在待機狀態下，按四下 ，顯示"BASE" → 按  → 按  或  選擇"BARRING" → 按 ，顯示"ENTER PIN" → 按  數字鍵輸入密碼(輸入錯誤將會退回上一層(BARRING) → 按  → 按  或  選擇欲限撥的手機號 → 按  → 按  或  選擇要關閉限撥功能(DISABLE)、禁止所有號碼撥出(EXTERNAL)或限撥特定開頭的號碼(NUMBER) → 按  確認；若選擇"NUMBER" → 按  → 按  數字鍵輸入欲限撥的號碼，輸入錯誤，可按  刪除 → 按  確認。長按  退出設定狀態。

### 注意

- ※ 手機進入設定狀態時，若顯示"ENTER PIN"表示需先輸入用戶手機密碼，才可進入設定功能選擇。出廠密碼為"0000"。
- ※ 限撥功能若設為"EXTERNAL"，則所有號碼均不可撥出。若設限撥"NUMBER" (例：0204)，則所有以此開頭(例：0204)的號碼，均不可撥出。
- ※ 限撥"NUMBER"可輸入五位數。



## ■ 暫切時間設定

※ 一般家庭用戶建議設定在600ms

在待機狀態下，按四下 ，顯示"BASE" → 按  → 按  或  選擇"FLASH TIME" → 按  → 按  或  選擇暫切時間(100、300、600) → 按  確認。長按  退出設定狀態。

## 接聽電話

※ 以下  代表  鍵， 及 **設定** 代表  鍵。

來電時，話機響鈴，拿起手機按 ，即可接聽電話。通話中，可按  或  調整通話音量。

通話結束，按手機 ，即可結束本次通話。

### 說明

- ※ 來電時，螢幕會顯示來電號碼，如有設定通話計時功能接通後轉為逐秒通話計時。通話完畢後，螢幕自動改成顯示時間。並將來電號碼記錄下來。
- ※ 查閱來電號碼，請參閱 P. 15 "來電記憶使用"。

## 撥打電話

拿起手機按 ，聽到撥號音後開始撥號，通話完畢，按  結束本次通話。

## 預覽撥號

在待機狀態下，先輸入電話號碼，最長可輸入25位數，已輸入的數字，可按 **C** 逐字刪除修改。輸入完畢，按  即可自動接通外線並撥出號碼。

### 說明

- ※ 撥號時，螢幕會顯示撥出號碼，如有設定通話計時功能接通後轉為逐秒通話計時。通話完畢後，螢幕自動改成顯示時間。並將撥出號碼記錄下來。
- ※ 查閱撥出號碼，請參閱 P. 14 "撥出記憶使用"。
- ※ 待機狀態就是未通話狀態。

## 暫切功能

※ 此功能適用於某些交換機上





當您撥打電話遇到忙音時，如果想再次撥打該電話號碼，可按一下 **暫切鍵**，聽到"嘟—"撥號音後，再次撥打電話號碼即可。

當本機裝在私人交換機上時，**暫切鍵** 可當轉接鍵使用，使用時必須設定適合於交換機的暫切時間。否則會造成回鈴，或切斷電話等不可預期的現象。

## 暫停功能

在撥號中或預覽撥號的過程中按一下 ，顯示幕顯示"P"，則相當於插入一個約3秒的暫停時間。此功能適用於接在小型交換機上的分機提取外線撥打電話時使用。掛斷電話後，暫停功能將一樣可儲存於重撥和撥出記憶中。



▲ **重撥功能** ※以下 ▲ 代表  暫停鍵，▼ 及  代表  設定鍵。

按  暫停 → 按  撥號，手機便會自動撥出您所撥打的最後一通電話。  
也可按  暫停 → 按 ▲ 或 ▼ 瀏覽最後撥出的5組電話，找到需要的號碼時 → 按  撥號，手機便會自動將該號碼撥出。

**注意**

※ 若電話號碼位數超過12位，僅會顯示最後12位數字。

## ▲ 靜音功能





通話中，若您要請別人接聽電話，或暫時離開，而又必須保持線路接通時，按一下 ，對方便聽不到您的聲音，顯示幕顯示""。再按一下 ，便可再次通話。

## ▲ 呼叫功能

當忘記手機放在何處時，可按一下座機上的 ，手機便會發出響鈴，便於尋找手機。

## ▲ 鍵盤閉鎖功能









為了防止意外撥號，可以使用鍵盤鎖閉功能。

在待機狀態下，按住  不放，顯示幕顯示""，此時按任何按鍵均無作用。再次按住  不放，顯示幕""符號消失，表示鍵盤閉鎖功能取消。

## ▲ 電話簿功能











捷徑：按  可快速查詢電話簿，按  即可撥出電話

儲存名字和電話號碼

在待機狀態下，按二下  設定鍵，顯示"PHONE BOOK" → 按  INT/OK → 按 ▲ 或 ▼ 選擇"NEW ENTRY" → 按  INT/OK，顯示"ENTER NUMBER" → 按  數字鍵 輸入電話號碼 → 按  INT/OK，顯示"ENTER NAME" → 按  數字鍵 輸入姓名 → 按  INT/OK → 按 ▲ 或 ▼ 選擇此電話號碼來電鈴聲"NORMAL RING"(一般鈴聲)：1組或"VIP RING"(貴賓鈴聲)：10組 → 按  INT/OK 確認 → 連續按  C 回到待機狀態或重覆上述步驟輸入新的姓名和電話。

查詢名字和電話號碼及撥出 ※以下 ▲ 代表  鍵，▼ 及  代表  鍵。  
在待機狀態下，按二下 ，顯示"PHONE BOOK" → 按  → 按 ▲ 或 ▼ 選擇"LIST ENTRY" → 按  → 按 ▲ 或 ▼ 查詢電話簿內儲存的姓名，查詢到姓名後 → 按  即可查詢電話號碼 → 按  即可發出此電話。

### 更改已儲存的資料

在待機狀態下，按二下 ，顯示"PHONE BOOK" → 按  → 按 ▲ 或 ▼ 選擇"EDIT ENTRY" → 按  → 按 ▲ 或 ▼ 選擇欲更改的資料 → 按 ，顯示電話號碼 → 按  刪除舊的資料 → 按  輸入新的資料 → 按 ，顯示姓名 → 按  刪除舊的資料 → 按  輸入新的資料 → 按  → 按 ▲ 或 ▼ 選擇此電話號碼來電鈴聲"NORMAL RING" (一般鈴聲)：1組或"VIP RING" (貴賓鈴聲)：10組 → 按  確認 → 長按  回到待機狀態或重複上述步驟更改其它資料。

### 刪除已儲存的資料

在待機狀態下，按二下 ，顯示"PHONE BOOK" → 按  → 按 ▲ 或 ▼ 選擇"DELETE" → 按  → 按 ▲ 或 ▼ 選擇欲刪除的資料 → 按  確認 → 長按  回到待機狀態或重複上述步驟刪除其它資料。

### 刪除所有儲存的資料

在待機狀態下，按二下 ，顯示"PHONE BOOK" → 按  → 按 ▲ 或 ▼ 選擇"DELETE ALL" → 按  顯示"CONFIRM?"，確認刪除 → 按  確認 → 長按  回到待機狀態。(此時電話簿無任何資料，查詢時將顯示"EMPTY")



#### 說明

- ※ 手機可儲存40組電話號碼，每組最多可輸入10個英文字母的姓名及25位數的號碼，號碼可根據情況選擇插入 ，其次數與順序依實際情況而定。
- ※ 電話簿內的號碼，若鈴聲設為"VIP RING"，手機將會自動於姓名前加"#"，以便區分是否為貴賓電話。
- ※ 查詢電話簿儲存號碼時，若記憶超過12位數，將只會顯示最後的12位數號碼。

### 撥出記憶使用

※ 本話機可記憶您撥出的最後5組電話號碼。

在待機狀態下，按一下 ▲ 進入撥出記憶狀態 → 按 ▲ 或 ▼ 便可查詢已撥出的號碼 → 按  即可將電話號碼重新撥出。

▲ 來電記憶使用 ※以下 ▲ 代表  鍵， ▼ 及  代表  鍵。

來電記憶說明 ※本機可記憶20組來電訊息。

來電訊息記憶包括來電號碼。顯示幕顯示 "  " 表示有新來電未查看。

來電記憶查詢、刪除及回撥

◎在待機狀態下，按一下 ▼ ，顯示"CALL LOG" → 按 INT/OK 進入來電查詢；也可長按  進入來電查詢。進入來電查詢後，按 ▲ 或 ▼ 便可向上或向下查詢來電號碼。

◎查詢到欲儲存的號碼時，按一下  ，顯示"STORE ?" → 按 INT/OK ，顯示"ENTER NAME" → 按 數字鍵 輸入姓名 → 按 INT/OK → 按 ▲ 或 ▼ 選擇該號碼的來電鈴聲 → 按 INT/OK 確認。

◎查詢到欲刪除的號碼時，按住 C 不放，直至顯示"ERASE ?" 或 "ERASE ALL ?" → 按 ▲ 或 ▼ 選擇刪除該號碼(ERASE ?)或刪除所有的來電號碼(ERASE ALL ?) → 按 INT/OK 確認。可按 C 逐項退出設定狀態。

◎查詢到欲回撥的號碼，若需要再加入數字編輯時，按 數字鍵 即可於原始號碼前增加數字，按 # 刪除增加的數字；輸入完畢 → 按  即可回撥此號碼。

(例：查詢到的來電號碼為"22984188"，此時要增加為"0222984188"。

顯示幕顯示"22984188" → 按 0 ，顯示"022984188" → 按 2 ，顯示"0222984188"，此時若要刪除增加的數字 → 按 # ，顯示"22984188"

當來電訊息包含區域碼時，如何回撥？(此處 # 做為刪除鍵使用)

例：台北市來電訊息共有三種可能：

1. 顯示號碼：0222984188
2. 顯示號碼：222984188
3. 顯示號碼：22984188

以第一種顯示號碼為例：查詢到的來電號碼為"0222984188"，此時需刪除區域碼"02" → 按二下 # ，顯示"22984188" → 按  即可回撥；其餘顯示號碼，以此類推。)

注意

※目前電信局所送的來電訊息有些區域不包括"0"。若用戶所在地的來電訊息不包括"0"，則用戶無法直接回撥長途電話及大哥大號碼，需自行增加"0"。

說明

※手機名稱的輸入，請參照 數字鍵 上的英文字母。

(5 按二下為"K"，7 按四下為"S"，9 按三下為"Y"。)

例如："ANDY"，依序輸入 2 → 6 按二下 → 3 → 9 按三下。



## 恢復手機出廠值

※以下  代表 <sup>!</sup>暫停 鍵， 及  代表 設定 鍵。

在待機狀態下，按三下 ，顯示“HANDSET” → 按  → 按  或  選擇“DEFAULT” → 按 ，顯示“CONFIRM?” → 按  確認 → 長按  回到待機狀態。

※此功能不會將來電記憶、撥出記憶及電話簿記憶刪除

## 更改座機密碼

※密碼經更改後請牢記密碼

在待機狀態下，按四下 ，顯示“BASE” → 按  → 按  或  選擇“CHANGE PIN” → 按 ，顯示“ENTER PIN” → 按  輸入舊的4位數密碼 → 按 ，顯示“NEW PIN” → 按  輸入新的4位數密碼 → 按 ，顯示“REPEAT” → 再輸入一次新的4位數密碼 → 按  確認。長按  退出設定狀態。

**注意**

※手機進入設定狀態時，若顯示“ENTER PIN”表示需先輸入用戶密碼，才可進入設定功能選擇。出廠密碼為“0000”。

## 恢復座機出廠值



在待機狀態下，按四下 ，顯示“BASE” → 按  → 按  或  選擇“DEFAULT” → 按 ，顯示“ENTER PIN” → 按  輸入密碼 → 按 ，顯示“CONFIRM?” → 按  確認。長按  退出設定狀態。

**注意**

※手機進入設定狀態時，若顯示“ENTER PIN”表示需先輸入用戶座機密碼，才可進入設定功能選擇。出廠密碼為“0000”。  
※此功能會將座機的密碼，回復到出廠值“0000”。

## 忘記座機密碼



※注意執行此動作後所有記憶及設定都會遺失。

1. 拔掉座機電話線及電源線。
2. 按住座機  不放並插入電源線。
3. 聽到嗶嗶兩聲後放開 ，再按  兩下。
4. 使用指示燈熄滅。
5. 等5秒後拔掉電源線再重新插入電源線及電話線。
6. 座機的密碼將恢復為“0000”。
7. 重新將子機註冊。

## ▲ 擴充手機 ※以下 ▲ 代表 暫停 鍵， ▼ 及 代表 <sup>設定</sup> 鍵。

本話機一部座機可註冊至4支手機，手機的號碼會顯示在顯示幕上，若為1號手機，會顯示"1 DECT"。當您要擴充手機時，需知道座機的密碼，出廠值為"0000"。

※一部座機可註冊至4支手機

尚未註冊的手機，按三下  設定鍵，顯示"HANDSET" → 按  INT/OK → 按 ▲ 或 ▼ 選擇"REGISTER" → 按  INT/OK，顯示"SEARCHING" → 長按座機上的 ，直到座機發出聲響，手機顯示"ENTER PIN"(此時座機上"指示燈"閃爍) → 按  數字鍵 輸入座機密碼 → 按  INT/OK 確認即可。長按  C 退出設定狀態。

**注意** ※ 手機進入設定狀態時，若顯示"ENTER PIN"表示需先輸入用戶密碼，才可進入設定功能選擇。出廠密碼為"0000"。

## ▲ 註銷手機



當您有多個手機註冊在同一台座機上時，可選擇註銷其它手機。若您只有一支手機，則不能註銷它。

在待機狀態下，按四下  設定鍵，顯示"BASE" → 按  INT/OK → 按 ▲ 或 ▼ 選擇"DEREGISTER" → 按  INT/OK，顯示"ENTER PIN" → 按  數字鍵 輸入座機密碼 → 按 ▲ 或 ▼ 選擇要移除的手機"HANDSET 1 ~4" → 按  INT/OK，顯示"CONFIRM?" → 按  INT/OK 確認。長按  C 退出設定狀態。

**注意** ※ 手機進入設定狀態時，若顯示"ENTER PIN"表示需先輸入用戶密碼，才可進入設定功能選擇。出廠密碼為"0000"。





## 多手機操作功能 (本功能的操作僅適用於本廠牌的擴充手機)

### 內線對講 ※以下 代表 /P 鍵， 及 代表 鍵。

在待機狀態下，按  → 按  輸入欲呼叫的手機編號，此時被呼叫的手機響鈴並顯示“INT”及呼叫的手機編號 → 按  雙方即可進行內線對講。



---

### 外線轉接

當任一支手機接通外線後(顯示幕顯示“EXT”)，按 ，顯示“INT”，此時外線會被保留 → 按  輸入欲轉接的手機編號(數字鍵1~4)，等手機接起後 → 按 ，外線即可轉接至另一部手機。若無人接聽，按  即可再次接起外線。

---

### 外線通話時內線臨時對講功能





外線通話狀態下，按  → 按  輸入要呼叫的手機編號(數字鍵1~4)，等手機接起，對談完畢後被呼叫手機掛斷，按  即可恢復原來通話。

---

### 三方會談

指定手機加入會談：

例如：當1號手機接通外線時，要指定2號手機加入會談時操作如下：

1號手機按  → 按 下要呼叫的手機編號 ，等第2號手機接起後，1號手機再按住  二秒，加入三方會談，當任一隻手機要退出三方通話時，只需按 ，即可退出，其他未退出的話機將繼續與外線通話，直到按  掛斷電話。

---

### 手機對講時外線插撥

手機對講中當有外線響鈴時，此時對講中的雙方都可聽到電話響鈴，接聽外線可先掛斷電話，再按  即可接聽。

## 規格

### 話機規格

撥號系統 DTMF 撥號頻率 高頻群 1209/1336/1477 HZ  
低頻群 697/770/852/941 HZ

DTMF頻率誤差 $\pm 1.5\%$ 以內

DTMF信號位準 HF： $-6\pm 2\text{dBm}$  以內 LF： $-8\pm 2\text{dBm}$ 以內

### 來電顯示規格

接收系統 FSK/DTMF 2用  
符合台灣來電顯示規格

### 無線電氣規格

頻率 1880~1895 MHz / 頻寬 1.728MHz

解調方式 GFSK / 輸出功率  $<250\text{mW}$  / 語音解碼方式 ADPCM(32Kbps)

通話距離 最大300m(室外)，最大50m(室內)

(此值為無障礙情況下測試，實際使用時會依現場環境不同而有所不同)

電源供應 主機-(UD-0603B) Input AC 110V~120V/60Hz/Output DC6V/350mA  
手機-Battery(AAA, 1.2V 600mAhx2)或GP60AAAHC或相同規格電池

待機約100小時，通話約8.5小時

(此值為電池在充飽情況下的概略值，僅供參考)

### 《避免受潮》



※ 避免讓話機進水，或勿將話機放置在浴室或其他潮濕的地方。

### 《勿擅自拆卸》

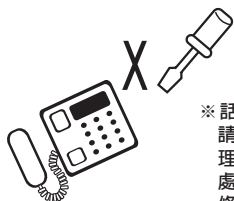

※ 話機發生故障時，請勿自行拆卸修理，應送回原購買處，請專業人員維修。

### 《遠離電器》



※ 話機放置位置應距離電器2公尺以上，避免電器影響通話品質。

### 《避免高溫》

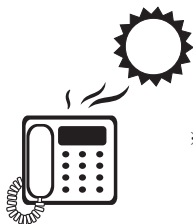

※ 請勿將話機放置於日光曝曬或高溫處，應放在室內乾燥、乾淨的地方。

### 《擦拭方法》



※ 當話機表面有灰塵時，應用乾淨的布擦乾淨即可，請勿用化學溶劑擦拭。

### 《避免震動及敲打》



※ 避免將話機放置於易受震動的地方，或敲打。應放置於平穩處。

### 《按鍵使用力量平均》



※ 使用話機按鍵時，應注意用力平均，才能確保話機的正常使用的。

### 《電池更換》



※ 長時間不使用話機時，請將電池取出，以免電池液體流出，損壞話機。

## ● ● ● 常見故障排除方法 ● ● ●

如果您的來電顯示型電話發生異常狀況時，請先按以下指示找出原因，若仍無法解決問題，請送回原購買處請求維修，或與本公司各營業點聯繫。



### 無法顯示來電號碼

- ※查詢當地是否已開放來電顯示服務：  
請撥電話：112 或123 詢問是否開通來電顯示服務



### 來電號碼有漏碼情形

- ※是否話機與外線間有接交換機（總機）、防盜器、節費器、分機、傳真機、ADSL線路...等，皆會影響來電顯示功能。



### 手機天線符號閃爍無通話音

- ※距離座機太遠。
- ※手機未註冊，執行註冊動作。
- ※座機未動作，拔掉電源再插上。



### 液晶顯示幕無法顯示(或黯淡)

- ※檢查充電電池是否安裝正確或電池電量是否充足。



### 通話有雜音

- ※檢查電話局線及話筒曲線是否鬆動、脫落或潮濕。(請更換線路)
- ※檢查接線盒是否生鏽或潮濕。(請更換接線盒)



### 電話只鈴一聲，即斷線

- ※檢查接線盒是否生鏽或潮濕。(請更換接線盒)
- ※是否接有太多的分機或分機品質不良。
- ※檢查座機(可能遭雷擊)。



### 無法註冊手機

- ※檢查充電電池是否安裝正確或電量是否充足。
- ※若電池電量不足，需充足電力後才能進行註冊動作。



### 手機無法撥出電話

- ※檢查是按鍵鎖是否鎖上。
- ※檢查座機是否設定限撥。

# Memo



非常感謝您：

承蒙惠購本產品，本公司除表達最高謝意外，並將本著一貫的服務精神，隨時為您提供最佳服務，在你使用前務請詳閱本說明書，並依正確方法使用，閱讀完畢後請妥為保管，以備日後使用參考。

## ● ● 產品保證書 ● ●

機型：TW21827GE-A

購買日期： 年 月 日

顧客	姓名	電話：( )
	地址	
經銷商		

- 一. 上列保證書應確實填寫，並蓋有經銷商店章始為有效。
- 二. 免費服務年限為一年，自購買日起一年內，在正常使用下，如發生故障，則免費維修，但人為或天災地變，不在此限。  
注意：充電電池保固六個月，天線非保固範圍。  
(如需服務換修零件，則按本公司服務規定，收取維修費)。
- 三. 收費服務年限為兩年，收費服務兩年內，如需維修則按本公司服務規定，收取維修費。
- 四. 本保證書遺失恕不補發，但如需服務，則依出廠日期，計算保證年度。
- 五. 本商品若發生故障請送回原購買經銷商或親洽本公司所屬營業所。

宣告：

本手冊業經仔細檢查及檢對，但仍不排除文字拼寫及技術錯誤之可能，此種錯誤或疏漏將於新版予以修正。本手冊之全部內容，本公司享有隨時修改之權力，且不另行通知。

消費者專線

台北 (02) 8990-4440 台北縣五股鄉五工三路116巷6號  
台中 (04) 2380-0098 台中市南屯區永春東路1509之1號  
台南 (06) 202-6536 台南縣永康市永大路二段1466號  
高雄 (07) 350-9091 高雄市三民區金山路108號

進口商/台灣地區總經銷

  
旺德電通股份有限公司  
地址：台北縣五股鄉五工三路116巷6號  
服務專線：(02) 8990-4440  
Http://www.wonder.com.tw  
E-mail:wonder@wondercom.com.tw