

DC20/DC10

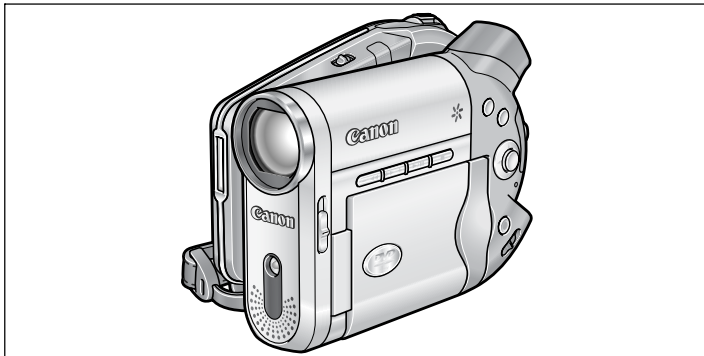

另请阅读下列使用说明书。

- 数码视频软件



使用本摄像机之前，请先详细阅读本说明书，并妥善保存说明书作日后参考。

简介

准备工作

基本功能

高级功能

编辑功能

光盘封口

外部连接

打印

故障？

注意事项
及禁止事项

其他信息

重要使用说明

警告！



为了减少发生电击的危险，请勿开启外壳（或背盖）。当中并没有使用者可自行维修的零件。如果需要维修服务，请向合格的服务人员洽询。

警告！



为了避免发生火灾或电击的危险，请勿让此产品暴露在雨水或潮湿的环境之中。

注意：

为了避免发生电击的危险和减少恼人的干扰情形，请使用我们所建议的附件。

注意：

不使用本产品时，请拔除电源插座上的电源插头。

CA-570 的识别牌位于底部。



使用 CA-570 之外的其他任何小型电源转接器，可能会损坏摄像机。

1 级激光产品

DVD 简介

您大概已经听说过 DVD 光盘，它们有各种型号和两种尺寸 - 最常见的是 12 cm DVD 和 8 cm 微型 DVD。本摄像机使用 8 cm DVD-R 光盘（如附送的那一张）或 DVD-RW 光盘（市面有售）。



那么应该选择哪种光盘呢？



DVD-R

只能记录一次。
不能编辑或删除记录。



DVD-RW

可以记录多次。
可以删除场景或将初始化光盘，
然后再次开始记录。



既然已有光盘...
应该选择何种光盘标准
来初始化？

VIDEO 模式

一旦完成封口，就可以在最普通的 DVD 播放器中播放放在 VIDEO 模式下记录的光盘。但是，您不能编辑记录。

VR* 模式

您可轻松编辑记录。
但是，只能使用与 DVD-RW 兼容
的 DVD 播放器播放光盘。

* Video Recording

- **推荐的光盘：**摄像机的性能已用附送的光盘和 Hitachi-Maxell HG 系列 DVD 光盘测试过。要使用其他 DVD 介质，请直接与制造商的客户支持中心联系。
- 在此摄像机中，尝试记录或播放通过其他数码设备进行记录、初始化、编辑或封口
的 DVD 光盘，会导致数据丢失。
- 首次使用前，应使用本摄像机封口新购买的 DVD-RW 光盘初始化。

■ DVD 的优点

记录

使用 DVD 时，只需按记录开始 / 停止钮，摄像机就会在光盘上发现空白空间 (□ 31)。不必通过快进和回卷磁带来发现应从何处开始新记录。



决不用担心记录会错误覆盖先前的记忆！

播放

仅从索引屏幕中选择一个场景！



仅把封口 * 过的光盘插入 DVD 播放器，然后立即从索引中找到要播放的场景。不必通过播放整个场景或快进和回卷磁带来找出需要的场景 (□ 37)。

共享视频

Windows 用户：
使用附送的 Roxio MyDVD for Canon 软件，就可以轻松创建 DVD 副本，以便同家人和朋友共享，并把记录传送到计算机，进行进一步编辑。



有关 Roxio MyDVD for Canon 的询问，请直接联系 Sonic Solutions 的客户支持中心 (☎ 99)。

* 封口是一种需要使在VIDEO模式下记录的DVD光盘在普通DVD播放器中可播放的一种过程 (☎ 92)。

目录

简介

DVD 简介	3
DVD 的优点	4
关于本说明书	9
查看附件	11
部件指南	12
屏幕显示	16

准备工作

第 1 步：准备电源	19
第 2 步：准备摄像机	22
第 3 步：使用无线遥控器	23
第 4 步：调节液晶显示屏	24
第 5 步：更改显示的语言	25
第 6 步：设置时区、日期及时间	26
第 7 步：插入存储卡	28
第 8 步：装入光盘	29

基本功能

摄像

记录视频图像	31
记录静止图像	33
变焦	35
如何实现效果理想的摄像	36

播放

播放视频图像	37
查看静止图像	39
调节音量	41
放大图像	42
显示其他记录信息	43

高级功能

摄像程序

使用摄像程序	44
选择摄像程序	45
P 使用程序自动曝光模式	46
Tv 使用快门优先自动曝光模式	47
Av 使用光圈优先自动曝光模式	48

其他摄录选项

手动调整曝光度	49
手动调整对焦及更改对焦模式	50
宽屏幕摄录（16:9 的纵横比）	52
DC20 使用微型摄像照明灯	53
DC20 使用闪光灯	54
使用自拍机	56

更改 FUNC. 设置

使用 FUNC. 钮更改设置	57
可用的设置列表 (FUNC.)	58
更改测光模式	60
设置白平衡	61

应用图像增强效果	63
连续拍摄和包围曝光	64
创建全景图像	65
使用数码效果	67
选择静止图像的大小和质量	73
在记录视频图像时捕获静止图像	75
更改 MENU 设置	
使用 MENU 钮更改设置	76
可用设置列表 (MENU)	77
相机设置 (数码变焦、影像稳定器等)	77
静止图像操作 (存储卡初始化、光盘 - 存储卡复制等)	78
光盘操作 (照片电影、封口等)	78
显示设置 (液晶显示屏亮度、语言等)	79
系统设置 (音量、提示音、选择媒体  等)	80
日期 / 时间设置	80
编辑功能	
光盘选项 (仅限 VR 模式的 DVD-RW)	
创建播放表	81
分割场景	82
删除场景	83
转换静止图像为照片电影场景	85
保护光盘	86
初始化光盘	87
静止图像选项	
在光盘和存储卡之间复制静止图像	88
删除静止图像	89
保护存储卡上的静止图像	90
把存储卡初始化	91
光盘封口	
准备用于在 DVD 播放机上播放的光盘	92
在 DVD 播放器或计算机的 DVD 驱动器上播放光盘	94
在封口的光盘上记录其他视频图像	95
外部连接	
连接至电视机或录像机	
在电视屏幕上播放	96
转录至录像机	98
连接到计算机	
把记录传输至计算机	99
Roxio MyDVD for Canon	99
把静止图像传输到计算机 (直接传输)	103
使用传输指定设置传输图像	105
打印	
打印静止图像	106
选择打印设置	108
选择剪裁设置	111
在打印指定设置下执行打印	112

故障?

故障排除	114
提示列表	119

注意事项及禁止事项

使用注意事项	122
维修保养 / 其他	127

其他信息



系统概览	128
可选附件	129
规格	131
索引	133

关于本说明书

感谢您购买佳能 DC20/DC10。使用本摄像机之前，请先详细阅读本说明书，并妥善保存说明书作日后参考。如果您的摄像机工作不正常，请参考故障排除表 (□114)。

C

本说明书采用的约定

-  : 关于摄像机操作的注意事项。
-  : 摄像机基本操作步骤的补充说明。
-  : 参考页数。
- 大写字母表示摄像机或无线遥控器的按钮。
- [] 即表示屏幕上所显示的菜单项目。
- “屏幕”即液晶显示屏及取景器。
- 本说明书的图示和屏幕画面主要参考 DC20。

菜单项目显示在缺省值位置

要操作的按钮及开关



简介



关于全向选择器



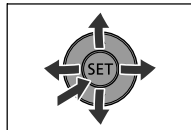











使用全向选择器选择菜单中的选项及更改设置。

您可以像操纵杆一样上下、左右按动全向选择器 (▲/▼/◀/▶)，从而选择相应的项。在大多数情况下，通过按全向选择器 (SET) 即可进行选择或更改设置。



关于操作模式

摄像机的操作模式是由电源开关及  /  开关的位置确定。







操作模式	电源开关	 /  开关	图标显示	操作	
	CAMERA	 (MOVIES)		在光盘上记录视频图像	31
	PLAY			播放光盘上的视频图像	37
	CAMERA	 (STILLS)	 或 	在存储卡或光盘上记录静止图像	33
	PLAY		 或 	查看存储卡或光盘上的静止图像	39

* 取决于您是选择在光盘上还是选择在存储卡上保存静止图像。

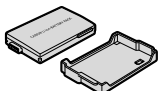
商标声明

- miniSD™ 是 SD Card Association (SD 存储卡协会) 的商标。
- Windows® 是微软公司在美国与 / 或其他国家的注册商标。
- Macintosh 和 Mac OS 是苹果计算机公司在美国与其他国家的注册的商标。
-  是 DVD Format/Logo Licensing 的商标。
- 由 Dolby Laboratories 授权制造。
“杜比”、“Dolby” 和双 D 标志是 Dolby Laboratories 的商标。
- 上面未提及的其他名称和产品可能为各自公司的商标或注册商标。

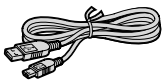
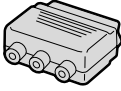
查看附件

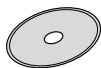
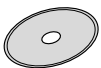
<p>CA-570 小型电源转接器 (附电源线)</p> 	<p>BP-208 电池</p> 	<p>WL-D86 无线遥控器</p> 	<p>用于无线遥控器的 CR2025 锂纽扣电池</p> 
<p>MTC-100 多功能电缆</p> 	<p>IFC-300PCU USB 连接线</p> 	<p>PC-A10 SCART 转接器 *</p> 	<p>空白 DVD-R 光盘 (8 cm Mini DVD)</p> 
<p>DIGITAL VIDEO SOLUTION DISK 光盘</p> 	<p>Roxio MyDVD for Canon 软件光盘</p> 		

* 中国及大洋洲地区不提供。

C

简介

部件指南

左视图

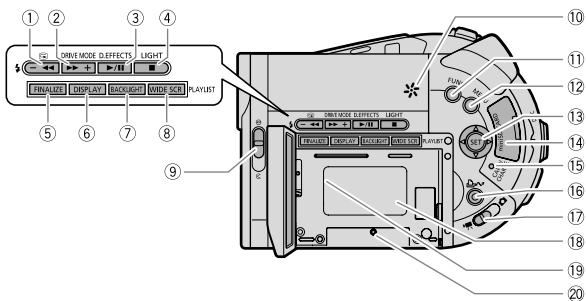

右视图

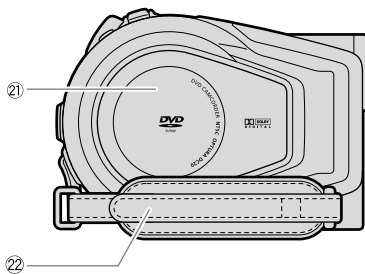

- ① (摄像查看) 钮 (32) /
 (回卷) 钮 (38) / - 钮 (37) /
DC20 (闪光灯) 钮 (54)
- ② DRIVE MODE (驱动模式) 钮 (64) /
 (快进) 钮 (38) / + 钮 (37)
- ③ D. EFFECTS (数码效果) 钮 (67) /
 (播放 / 暂停) 钮 (37)
- ④ **DC20** LIGHT (照明灯) 钮 (53) /
 (停止) 钮 (37)
- ⑤ FINALIZE (封口) 钮 (92)
- ⑥ DISPLAY (显示) 钮 (43)
- ⑦ BACKLIGHT (液晶显示屏背景照明) 钮
 (24)
- ⑧ WIDE SCR (宽屏幕) 钮 (52) /
 PLAYLIST (播放表) 钮 (81)
- ⑨ 镜头盖开关 (31、33)
 (- 打开, - 关闭)

- ⑩ 扬声器 (41)
- ⑪ FUNC. (功能) 钮 (57)
- ⑫ MENU (菜单) 钮 (76)
- ⑬ 全向选择器 (9)
 EXP (曝光) 钮 (49)
 FOCUS (对焦) 钮 (50)
- ⑭ 存储卡插槽 (28)
- ⑮ 卡存取指示灯 (33)
 充电指示灯 (19)
- ⑯ (打印 / 共享) 钮 (100、103、107)
- ⑰ (视频图像 / 静止图像) 开关
 (10)
- ⑱ 电池安装元件 (19)
- ⑲ 编号
- ⑳ 复位 (RESET) 钮 (114)
- ㉑ 光盘仓盖 (29)
- ㉒ 握带 (22)

正视图

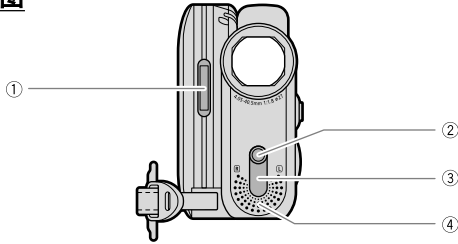

后视图

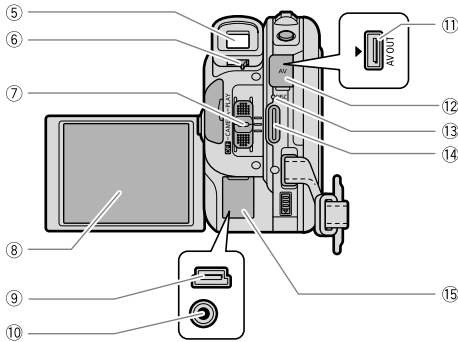

① **DC20** 闪光灯 (54)

② **DC20** 微型摄像照明灯 (53)

③ 遥控感应器 (23)

④ 立体声麦克风

⑤ 取景器 (22)

⑥ 屈光度调整杆 (22)

⑦ 电源开关 (10)

⑧ 液晶显示屏 (24)

⑨ USB 端子 (99、103、106)

⑩ DC IN(直流电输入) 端子 (19)

⑪ AV 端子 (96)

⑫ 端子盖

⑬ 光盘存取指示灯 (31)

⑭ 开始 / 停止钮 (31)

⑮ 端子盖

顶视图

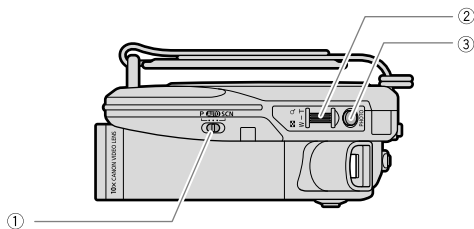

底视图

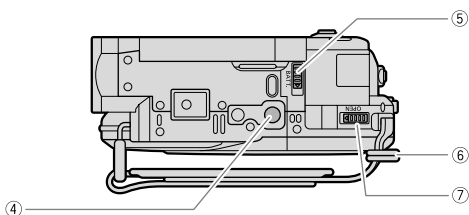

① 模式开关 (📖 44)

② 变焦杆 (📖 35)

③ PHOTO (照片) 钮 (📖 33)

④ 三脚架插座 (📖 36)

⑤ BATT. (电池) 钮 (📖 19)

⑥ 带扣 (📖 130)

⑦ OPEN (开启) 开关 (📖 29)

无线遥控器 WL-D86

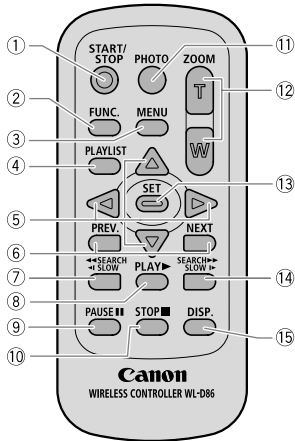

C

简介

- ① START/STOP (开始/停止) 钮 (📖 31)
- ② FUNC. (功能) 钮 (📖 57)
- ③ MENU (菜单) 钮 (📖 76)
- ④ PLAYLIST (播放表) 钮 (📖 81)
- ⑤ 导航钮 (▲/▼/◀/▶)
- ⑥ 场景跳过钮 (PREV./NEXT) (📖 37)
- ⑦ 反向 ◀◀SEARCH (搜索) 钮 (📖 38)
- 反向 ◀SLOW (慢速) 钮 (📖 38)
- ⑧ PLAY▶ (播放) 钮 (📖 37)

- ⑨ PAUSE||| (暂停) 钮 (📖 37)
- ⑩ STOP■ (停止) 钮 (📖 37)
- ⑪ PHOTO (照片) 钮 (📖 33)
- ⑫ 变焦钮 (📖 35)
- ⑬ SET (设置) 钮
- ⑭ 正向 SEARCH▶▶ (搜索) 钮 (📖 38)/
- 正向 SLOW▶ (慢速) 钮 (📖 38)
- ⑮ DISP. (屏幕显示) 钮 (📖 43)

屏幕显示

记录视频图像 **CAMERA · 录像机图标**

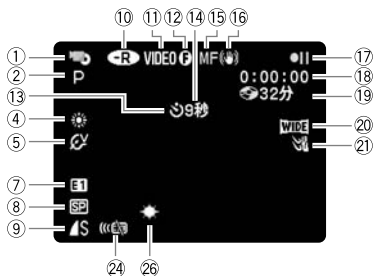

记录静止图像 **CAMERA · 照相机图标**

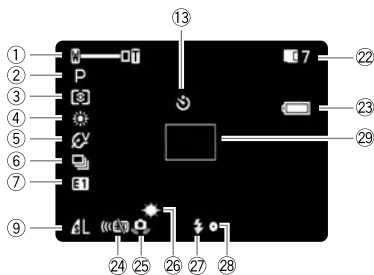

- ① 操作模式 (📖 10) 变焦 (📖 35), 曝光 (📖 49)
- ② 摄像程序 (📖 44)
- ③ 测光模式 (📖 60)
- ④ 白平衡 (📖 61)
- ⑤ 图像效果 (📖 63)
- ⑥ 驱动模式 (📖 64)
- ⑦ 数码效果 (📖 67)
- ⑧ 记录模式 (📖 58)
- ⑨ 静止图像质量 / 尺寸 (📖 73)
- ⑩ 光盘类型
 (R) DVD-R、(RW) DVD-RW (📖 3)
- ⑪ 光盘规格
 (VIDEO 模式、VR 模式) (📖 3)
- ⑫ 已封口光盘标记 (📖 92)
- ⑬ 自拍 (📖 56)
- ⑭ 拍摄提示
- ⑮ 手动对焦 (📖 50)
- ⑯ 影像稳定器 (📖 77)
- ⑰ 光盘操作
- ⑱ 时间代码
- ⑲ 光盘上的剩余记录时间 (📖 31)
- ⑳ 宽屏幕模式 (📖 52)
- ㉑ 防风 (📖 78)
- ㉒ 可用的静止图像数
 📖 存储卡上, 📖 光盘上
- ㉓ 剩余电量
- ㉔ 遥控感应器模式 (📖 23)
- ㉕ 摄像机震动警告 (📖 77)
- ㉖ (DC20) 微型摄像照明灯 (📖 53)
- ㉗ 闪光灯 (📖 54)
- ㉘ 当记录静止图像时, AF/AE 被锁定 (📖 51)
- ㉙ 自动对焦像框 (📖 51)

⑭ 拍摄提示

摄录时，摄像机将从 1 秒数到 10 秒，然后才开始摄录。这样可有助于避免出现场景太短的情况。

⑰ 光盘操作

● 记录、●|| 暂停记录、▶ 播放、|| 暂停播放、◀◀ 回卷播放、▶▶ 快速播放、◀| 反向慢速播放、|▶ 慢速播放

⑯ 时间代码

以时、分、秒的格式指示记录时间。

⑲ 剩余记录时间

以分钟为单位，指示光盘上的剩余时间。光盘上没有可用空间时，将显示“⏸ 结束”并停止记录。

给视频数据编码时，本摄像机使用可变比特率（VBR），所以视场景的内容而定，实际记录时间会有所不同，而且可能与显示的剩余时间不一样。

⑳ 存储卡上可记录的静止图像数

🔴 闪动红色：无存储卡

🟢 绿色：6 或 6 幅以上图像

🟡 黄色：1 至 5 幅图像

🔴 红色：无法再记录其他图像

- 查看静止图像时，显示始终为绿色。
- 视摄录条件而定，在摄录完一幅图像后，所显示的可记录静止图像数可能并不减少，或者一次减少 2 幅。

存储卡存取显示

当摄像机向存储卡或光盘中写入时，可用图像数的旁边将显示“▶”。

㉓ 剩余电量



- 当 🔴 开始闪动红色时，请用充满电的电池更换现在使用的电池。
- 如果安装耗尽的电池，电源可能会不显示 🔴 就关闭。
- 视摄像机及电池的使用条件而定，有时可能无法准确指示实际的电量状态。

播放视频图像 **PLAY** (索引屏幕)



① 当前场景编号 / 场景总数 (📖 37)

② 摄录的日期和时间

③ 光盘操作

④ 播放时间

⑤ 场景编号

⑥ 数据码 (📖 43)

播放视频图像 **PLAY** (播放过程中)



③

④

⑤

⑥

查看静止图像 **PLAY**

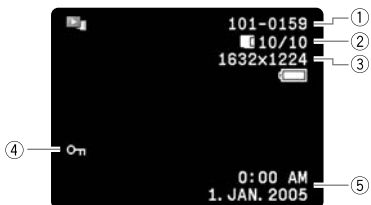

①

②

③

④

⑤

① 图像编号 (📖 80)

② 当前图像 / 图像总数

📄 存储卡上记录的, 📀 光盘上记录的

③ 静止图像的尺寸

④ 保护记号 (📖 90)

⑤ 数据码 (📖 43)

第 1 步：准备电源

摄像机既可通过电池供电，也可连接到家用电源插座上。使用前请为电池充电。

电池的安裝与充电

1. 关闭摄像机。
2. 把电池装入摄像机。
 - 打开液晶显示屏面板。
 - 沿箭头方向推入电池的连接端并将其轻按到位（听到咔哒声）。
3. 把电源线接上转接器。
4. 把电源线插入电源插座。
5. 打开端子盖并将电源转接器连接到摄像机的 DC IN 端子上。

充电指示灯开始闪动。充电完毕时，指示灯将会持续亮起。

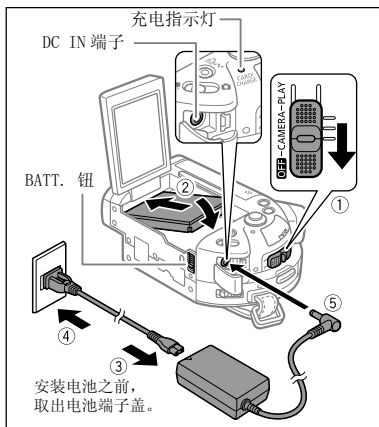

待电池充满电后：

1. 从摄像机上取下电源转接器。
2. 从电源插座及电源转接器上拔下电源线。

取出电池：

按下 BATT. 钮使电池释放，将电池从其底部的脊线上拔出。

C

准备工作



使用 BP-208 电池的充电、拍摄和播放时间

BP-208 电池的充电时间是 165 分钟。

以下拍摄和播放时间为近似值，并随充电、拍摄或播放条件而变化。

DC20

	记录模式	最长记录时间	一般记录时间 *	播放时间
XP	取景器	65 分钟	35 分钟	75 分钟
	LCD (标准)	60 分钟	30 分钟	
	LCD (背面照明)	60 分钟	30 分钟	
SP	取景器	70 分钟	35 分钟	80 分钟
	LCD (标准)	70 分钟	35 分钟	
	LCD (背面照明)	65 分钟	30 分钟	
LP	取景器	80 分钟	40 分钟	90 分钟
	LCD (标准)	75 分钟	35 分钟	
	LCD (背面照明)	75 分钟	35 分钟	

DC10

	记录模式	最长记录时间	一般记录时间 *	播放时间
XP	取景器	75 分钟	35 分钟	80 分钟
	LCD (标准)	70 分钟	35 分钟	
	LCD (背面照明)	70 分钟	35 分钟	
SP	取景器	80 分钟	40 分钟	90 分钟
	LCD (标准)	80 分钟	40 分钟	
	LCD (背面照明)	75 分钟	40 分钟	
LP	取景器	95 分钟	45 分钟	100 分钟
	LCD (标准)	90 分钟	45 分钟	
	LCD (背面照明)	85 分钟	40 分钟	

* 进行重复操作（如开始 / 停止、变焦、电源开 / 关）的大约摄像时间。

使用家用电源插座

连接到家用电源插座上使用摄像机，这样就不用担心电池的电量问题了。不必取出电池；电池电量不会消耗。

1. 关闭摄像机。
2. 连接电源线及电源转换器。
3. 把电源线插入电源插座。
4. 打开端子盖并将电源转换器连接到摄像机的 DC IN 端子上。

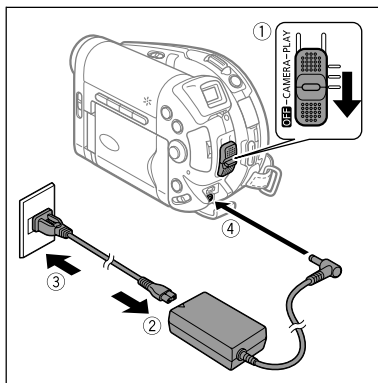

- 连接或拔除电源转换器之前，请先关闭摄像机。
- 请勿将非明确推荐的电气设备连接至摄像机的 DC IN 端子或电源转换器。
- 电源转换器在使用时可能会发出噪音，这不是故障。
- 为防止设备发生故障和过热，请勿把附送的小型电源转换器连接至海外旅行电压转换器，或诸如飞机和轮船上的特殊电源，以及直流 - 交流转换器等等。
- 在电池充电过程中，不要断开和重新连接电源线，否则充电可能会停止。即使充电指示灯持续点亮，电池的充电仍可能出错。如果充电时发生断电的情况，电池的充电也可能出错。取下电池并装回到摄像机上。



- 当电源转换器或电池出现故障时，充电指示灯就会快速闪烁（每秒钟约闪烁 2 次），充电终止。
- 充电指示灯还可用于粗略地估计电池的充电状态。
 - 持续发亮：电池已充满电。
 - 快速闪烁（每秒钟约两次）：电池已充电 50% 以上。
 - 缓慢闪烁（每秒钟约一次）：电池充电不足 50%。
- 我们建议在 10 °C 至 30 °C 之间的温度环境里对电池充电，否则如果温度超出了 0 °C 至 40 °C 的范围，则充电指示灯快速闪烁，充电终止。
- 锂离子电池可在任何电量状态下进行充电。与一般电池不同，您无须在充电之前完全耗尽或释放电量。
- 要节省电池电量，请关闭摄像机而不是把摄像机置于暂停摄像模式。
- 建议准备比自己预期所需还要多两三倍的电池。

第 2 步：准备摄像机

调整取景器（屈光度调整）

1. 开启摄像机，保持液晶显示屏关闭。
2. 必要时调整屈光度调整杆。

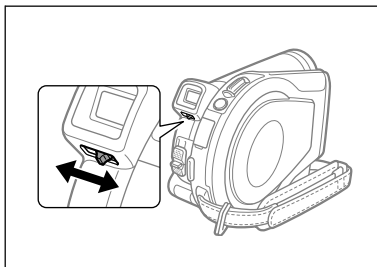

系紧握带

调整握带，以便可以用食指操作变焦杆，
并可以用拇指操作开始 / 停止钮。

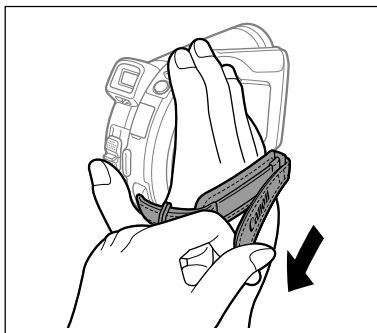

第 3 步：使用无线遥控器

安装电池（CR2025 锂纽扣电池）

1. 按下箭头所指的固定片，拉出电池座。
2. + 面向上放置锂纽扣电池。
3. 插入电池座。

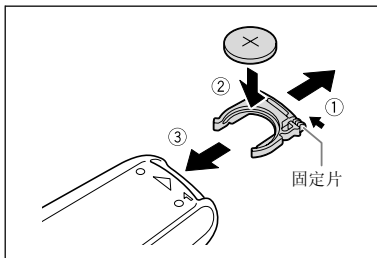

使用无线遥控器

按遥控器的按钮时，把遥控器对准摄像机的遥控感应器。

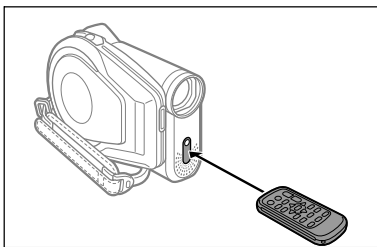

- 当遥控感应器处于强光源或阳光直射下时，无线遥控器可能无法正常工作。
- 如果无线遥控器无法操作，请检查遥控器未设置为 [关] (OFF) (P. 80)。
- 当无法用无线遥控器来操作摄像机或只能在十分近的距离内操作摄像机时，请更换电池。

C

准备工作

第 4 步：调节液晶显示屏

旋转液晶显示屏

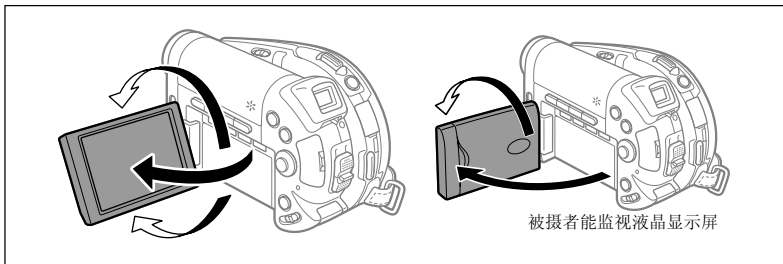

打开液晶显示屏到 90 度。

- 您可将液晶显示屏向下旋转 90 度。
- 您可把液晶显示屏向镜头方向旋转 180 度（在您使用取景器时，可使被摄者监视液晶显示屏）。



在使用自拍机摄录时，如果想拍到自己，也可以将面板旋转 180 度。

液晶显示屏背景照明

按 BACKLIGHT 钮，您可在正常和明亮两种模式间进行切换，调节液晶显示屏的亮度。这在户外摄录时比较有用。

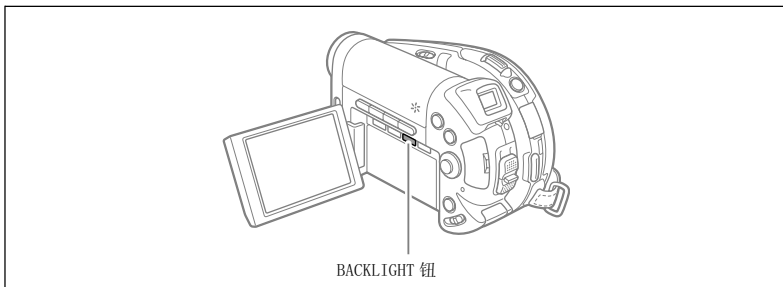

按下 BACKLIGHT 钮。

反复按 BACKLIGHT 钮可开 / 关液晶显示屏亮度设置。



- 该设置对摄像或取景器亮度无效。
- 使用更明亮的液晶显示屏设置会缩短电池的有效使用时间。

第 5 步：更改显示的语言



摄像机的显示屏及菜单项目所使用的语言可更改为德文、西班牙文、法文、意大利文、俄文、简体中文、繁体中文、韩文或日文。

MENU
( 76)



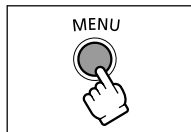

1. 开启摄像机（CAMERA 或 PLAY）。
2. 按下 MENU 钮。

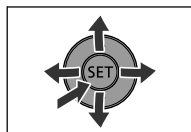

3. 使用全向选择器（▲▼）选择 [显示设置] 菜单，然后按 ()。
4. 使用全向选择器（▲▼）选择 [语言] 选项，然后按 ()。
5. 使用全向选择器（▲▼、◀▶）选择所需的语言，然后按 () 将其选中。
6. 按 MENU 钮保存设置并关闭菜单。



- 如果误改了语言，请跟随菜单项旁边的  标记来更改设置。
- 无论所选的语言如何，更改打印及直接传输设置时在屏幕上显示的  和  都不会发生改变。

C

准备工作

第 6 步：设置时区、日期及时间

设置时区 / 夏时制

MENU
( 76)



日期 / 时间设置

时区 / 夏时制

1. 开启摄像机（CAMERA 或 PLAY）。
2. 按下 MENU 钮开启菜单。

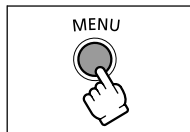

3. 使用全向选择器（▲▼）选择 [日期 / 时间设置] 菜单，然后按 (SET)。
4. 使用全向选择器（▲▼）选择 [时区 / 夏时制] 选项，然后按 (SET)。

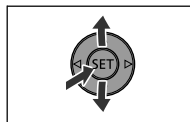

时区设置会出现。缺省值设置为巴黎。

5. 使用全向选择器（▲▼）选择时区，然后按 (SET) 以保存设置。
要调整夏时制，请使用区域旁边有 ☀ 标记的时区。

设置日期及时间

MENU
( 76)



日期 / 时间设置

日期 / 时间

6. 使用全向选择器（▲▼）选择 [日期 / 时间] 选项，然后按 (SET)。

年份以橙色显示。

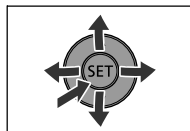

7. 使用全向选择器（▲▼）选择年份，然后将其推到 (▶) 以移到月份设置。

- 日期 / 时间的下一部分以橙色显示。
- 以相同方式设置月份、日期、小时和分钟。
- 如果并非所有设置都需要更改，可使用全向选择器（◀▶）移到您想要更改的具体设置。

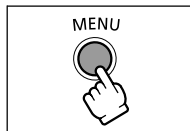

8. 按 MENU 钮关闭菜单并启用时钟。



- 如果约有 3 个月没使用摄像机，因内置充电锂电池放电，日期 / 时间设置可能被取消。在这种情况下，请重新为内置锂电池充电 ( 124)，然后重新设置时区、时间和日期。
- 也可更改日期格式 ( 80)。

时区

设置时区、日期及时间后，每次到不同的时区旅游时，您无需重新设置时钟。您只需选择时区，从而在屏幕上显示相应的日期和时间。

时区及与格林威治标准时 / 通用协调时间之间的时差

伦敦	格林威治标准时 / 通用协调时间	惠灵顿	+12
巴黎	+1	萨摩亚	-11
开罗	+2	檀香山	-10
莫斯科	+3	安克雷奇	-9
迪拜	+4	洛杉矶	-8
卡拉齐	+5	丹佛	-7
达卡	+6	芝加哥	-6
曼谷	+7	纽约	-5
北京	+8	加拉加斯	-4
东京	+9	里约热内卢	-3
悉尼	+10	费尔南多	-2
所罗门	+11	亚述尔群岛	-1

C

准备工作

第 7 步：插入存储卡

此摄像机上只能使用 miniSD 存储卡。

插入存储卡

1. 关闭摄像机。

关闭摄像机前，请确保卡存取指示灯没闪烁。

2. 打开仓盖。

3. 把存储卡直向存储卡插槽里完全插入。

4. 关闭仓盖。

如果存储卡插入不正确，请勿强行关闭仓盖。

取出存储卡：

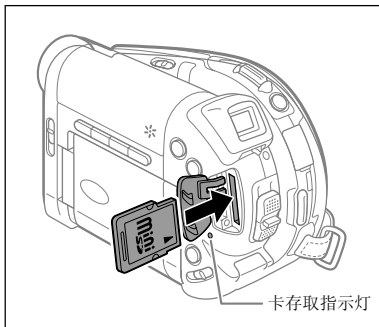

首先按一下存储卡使其松开，然后拔出存储卡。





- 在本摄像机上使用存储卡之前，务必对所有存储卡进行初始化 (📖91)。
- 不保证所有 miniSD 存储卡都正常工作。

第 8 步：装入光盘

准备工作：

仅使用 8 cm mini DVD 光盘，上面有 DVD-R  或 DVD-RW  徽标。应使用软性的镜头清洁布拭去光盘表面的指痕、灰尘或污垢。

1. 按下并按住锁定钮，把电源开关移到 CAMERA。
2. 移动  开关到  (MOVIES) 位置。
3. 按下 OPEN 钮，把光盘仓盖轻轻打至满开，直到不能动。
 - 把握带拉到摄像机下，不要让它挡住光盘仓盖。
 - 摄像机内已经装有光盘时，按下 OPEN 钮后可能要等一会儿光盘盖才会打开。请勿强行打开盖子。
4. 让标签端朝外插入光盘，稍微用力按压光盘中心，直到它咔哒到位。
 - 装入双面光盘时，把要用于记录的一面朝下插入光盘。
 - 注意不要触摸光盘的记录面或摄像镜头。
 - 要取出光盘，用手指夹住光盘的边缘，然后轻轻地拉出光盘。
5. 关上光盘仓盖。

如果未正确插入光盘并光盘未牢固到位，请勿强行关闭仓盖。

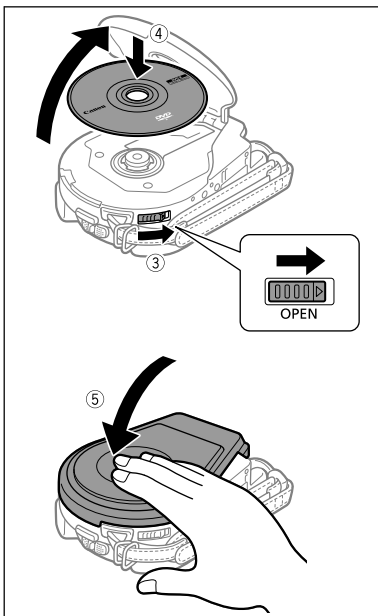











使用 DVD-R 光盘时（包括附送的空白光盘）：

一旦出现暂停摄像  指示，可开始拍摄视频图像。

使用 DVD-RW 时：

开始拍摄前，您需要先对光盘进行初始化。初次插入 DVD-RW 时，将显示“光盘初始化”屏幕。插入已经初始化的光盘，则不会出现。这时，一出现暂停记录  指示，便可开始摄录。

- ① 使用全向选择器 () 选择所需的光盘规格，然后按下 () 以进行选择。有关“VIDEO”和“VR”规格之间的比较，请参考 DVD 简介 ()。
- ② 会请求确认所选光盘规格。用全向选择器 () 选择 [是]，然后按 () 继续，或选择 [否] 并按 () 返回，然后选择别的光盘规格。
- ③ 屏幕上出现确认提示。用全向选择器 () 选择 [是]，然后按 () 开始初始化光盘。
- ④ 初始化光盘大约需要一分钟的时间。操作过程中，应避免移动摄像机。
- ⑤ 光盘初始化完成后，摄像机会自动进入 **CAMERA**· 模式。一出现暂停记录  指示，便可开始摄录。

C

准备工作



- 如果正在识别光盘时操作摄像机的按钮，光盘初始化屏幕可能不会自动出现。这时，使用 MENU 选项初始化光盘 (□87)。
- 光盘识别过程可能需要一些时间。读取光盘时  显示会移动。开始摄录前请稍候片刻，直到摄像机识别出光盘。

记录视频图像

C

开始摄像之前

请先进行试录来确保摄像机正常运作。由于在 DVD-R 上所做的记录无法删除，建议使用 DVD-RW 光盘（市面有售）进行记录测试。

1. 按下并按住锁定钮，把电源开关移到 CAMERA。
2. 移动 开关到 (MOVIES) 位置。
3. 打开液晶显示屏面板和镜头盖（把镜头盖开关下移到 ）。
4. 按下开始 / 停止钮开始摄像。
 - 再按一下开始 / 停止钮暂停摄像。
 - 在记录过程中和在暂停后的瞬间，场景正被写入在光盘上，而光盘存取指示灯可能仍然发亮。

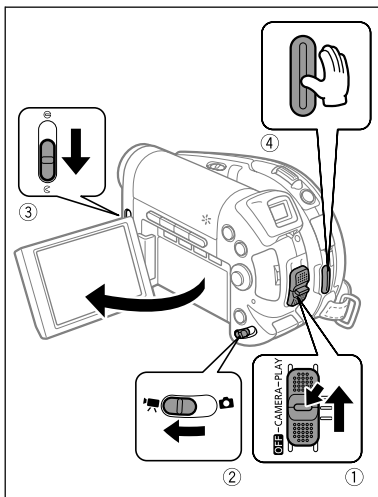

基本功能
摄像

结束摄像时：

1. 取出光盘。
2. 关闭液晶显示屏面板和镜头盖（把镜头盖开关移到 ）。
3. 关闭摄像机。
4. 断开电源。



当卡存取或光盘存取指示灯闪烁时，请勿关闭摄像机、更改 / 开关位置、断开电源、打开存储卡 / 光盘盖或取下存储卡 / 光盘，否则可能会损坏数据。









- 光盘识别过程可能需要一些时间。读取光盘时 显示会移动。开始摄录前请稍候片刻，直到摄像机识别出光盘。
- 关于记录时间：记录模式的默认设置为 SP（标准播放）。通过更改记录模式，可更改光盘上可记录的时间（[□□58](#)）。
- 在光线较强的地方摄录时，使用液晶显示屏可能会有点困难。这时，使用取景器。
- 在声音较大的场所（如放焰火的地方或音乐会）摄录时，声音可能会出现失真，或无法按实际的音量进行录制。这不属于故障。
- 在由电池为摄像机供电的情况下，为了省电，如果 5 分钟内没有任何操作，摄像机就会自动予以关闭（[□□80](#)）。关机之前约 30 秒，摄像机进入停止模式并屏幕中央出现“ 自动关闭电源”。如果摄像机关闭，移动电源开关到 OFF，然后再回到 CAMERA 或 PLAY。

- 关于液晶显示屏及取景器屏幕：屏幕采用超高精度制造技术生产而成，99.99%以上的像素都能按设计规格工作。少于0.01%的像素可能偶尔会失效，或出现小黑点或绿色光点，但这并不会影响记录的图像，也不是故障。

查看最后拍摄的场景

在暂停摄像模式时：

按下再放开  **（摄像查看）** 钮。

- 摄像机将播放最后拍摄的场景，然后返回暂停摄像模式。
- 查看场景时，用全向选择器（）选择  图标，并按  返回到记录模式。也可选择  图标 ，删除场景（ 83）。

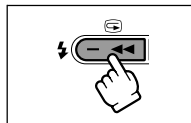

仅在尚未改变操作模式或在拍摄后尚未关闭摄像机时，才可查看最后的场景。

记录静止图像

初次使用存储卡之前，务必用本摄像机将其初始化（□91）。

1. 按下并按住锁定钮，把电源开关移到 CAMERA。
2. 移动 **●**/**●** 开关到 **●** (STILLS) 位置。
3. 打开液晶显示屏面板和镜头盖（把镜头盖开关下移到 **●**）。
4. 必要时，按照下一页（□34）所述步骤改变记录静止图像的媒体。
 - 可在存储卡或光盘上记录静止图像。静止图像的默认记录媒体是存储卡。
 - 只要不改变记录目的地，静止图像将被记录在最后一次所选的媒体上。
5. 半按 PHOTO 钮。
 - 自动调整好对焦后，摄像机会发出提示音，**●** 标记也将变为绿色，并出现一个或多个绿色自动对焦像框。
 - 按下无线遥控器上的 PHOTO 钮时，将立即记录静止图像。

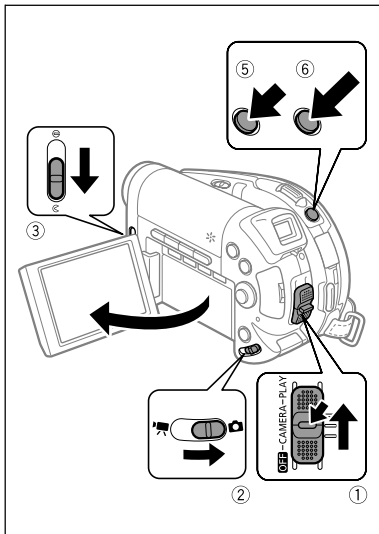

6. 完全按下 PHOTO 钮。

● 标记和自动对焦像框将会消失，同时传来快门声音。



当卡存取或光盘存取指示灯闪烁时，请勿关闭摄像机、更改 **●**/**●** 开关位置、断开电源、打开存储卡 / 光盘盖或取下存储卡 / 光盘，否则可能会损坏数据。









○ 关于对焦框：





此摄像机采用了 9 点人工智能自动对焦（9 点 AiAF），它可以从九种可用的对焦框中自动选择最佳的对焦框。这样，即使拍摄主体不在图片中心，也能对其执行正确对焦（□51）。

- 如果主体不适合自动对焦，**●** 变为黄色。半按 PHOTO 钮并保持不动，然后通过全向选择器（**◀▶**）手动调整对焦。
- 在上面的步骤 5 中，当摄像机对焦时，图像可能片刻出现在焦点之外。
- 如果主体太亮，“曝光过度”开始闪动。在这种情况下，请使用另购的 FS-H27U 中灰滤镜。
- 在由电池为摄像机供电的情况下，为了省电，如果 5 分钟内没有任何操作，摄像机就会自动予以关闭（□80）。关闭 30 秒前，“**⚠** 自动关闭电源”出现。要继续记录，把电源开关移到 OFF，然后再移回到 CAMERA。

选择静止图像的记录媒体

可在存储卡或光盘上记录静止图像。静止图像的默认记录媒体是存储卡。

1. 设置摄像机，以记录或查看静止图像（CAMERA· 或 PLAY·）。
2. 按下 MENU 钮。使用全向选择器（▲▼）选择 [系统设置] 菜单，然后按（）。
3. 选择（▲▼）[选择媒体 ] 选项并按（）。
4. 更改（▲▼）设置为 [光盘] 或 [存储卡] 并按（），以保存选择并关闭菜单。

记录时，根据所选媒体，操作模式符号将变为 （光盘照片）或 （存储卡照片）。在播放模式下，操作模式符号将相应地变为 （光盘照片）或 （存储卡照片）。

变焦

摄录视频图像或静止图像时可以使用变焦功能。摄录视频图像（CAMERA 图标）时，除了 10 倍光学变焦外，还可以使用 200 倍数码变焦（77）。

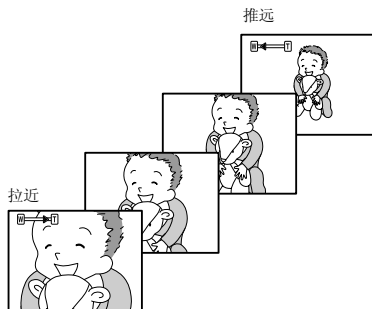

10 倍光学变焦

把变焦杆移向 **W**（广角）可以推远摄录主体。把变焦杆移向 **T**（长焦）可以拉近摄录主体。

轻轻按下变焦杆来进行慢速变焦。大力按则可快速变焦。

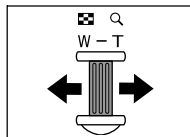

- 您也可以使用无线遥控器上的 **T** 与 **W** 按钮，但这种情况下将无法控制变焦速度。
- 在暂停摄像模式下，变焦速度会更快。
- 与拍摄主体之间至少保持 1 米的距离。进行广角摄像时，您可以为近至 1 cm 的主体对焦。

C

基本功能
摄像

如何实现效果理想的摄像

握持摄像机的方法

为获得最大的稳定性，请用右手牢牢地握住摄像机，并把右肘紧贴身体。必要时应以左手托着摄像机。请小心手指不要触碰麦克风或镜头。



增加稳定性

- 靠着墙壁



- 依靠肘部
- 单腿跪下

- 把摄像机放在桌子上



- 使用三脚架



光线

在户外拍摄时，建议背着太阳拍摄。



- 使用三脚架时，请小心勿让取景器暴露在强烈的日光下，以免取景器熔化。（光线会经取景器镜片集中而产生高温。）
- 请勿使用长于 5.5 mm 的螺丝来固定三脚架，否则可能会损坏摄像机。摄像机不能用固定的（不可收缩的）摄像机定位销安装在三脚架上。

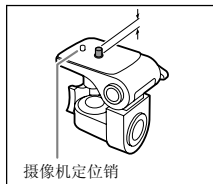

播放视频图像

1. 打开液晶显示屏面板。
2. 按下并按住锁定钮，把电源开关移到 PLAY 并把 / 开关推移到 (MOVIES) 位置。

此时出现场景索引屏幕，并第一个场景上带有选择像框。

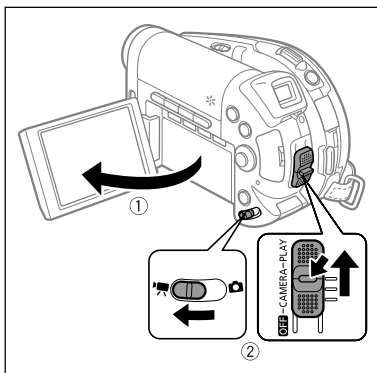

3. 使用全向选择器 (、、、) 把选择像框移到您要播放的场景。按 / 钮开始播放。

- 光盘上所记录的场景将从所选择的场景开始播放。
- 到达所记录的最后一个视频图像的末尾时将停止播放，摄像机则返回场景索引屏幕。
- 按下摄像上的 + 或 - 钮或无线遥控器上的 NEXT/PREV. 钮，相应地移到下一或上一索引页。

播放过程中：

4. 再次按 / 钮来暂停播放。
5. 按 钮停止播放并返回场景索引屏幕。

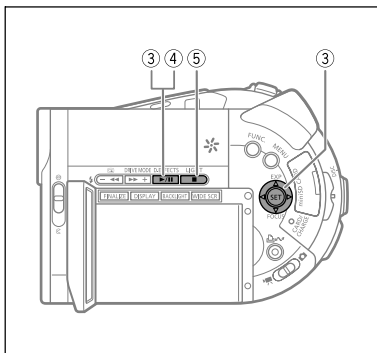

- 如要使用取景器，应关闭液晶显示屏。
- 关于屏幕显示：播放时，在屏幕的右上角会以小时：分钟：秒的形式显示录像的时间代码。还可选择显示场景的拍摄日期和时间 and 更多的记录提示 (43)。
- 根据录像，可能偶尔发现在场景转换处图像或声音会短暂地停留。

特殊播放模式

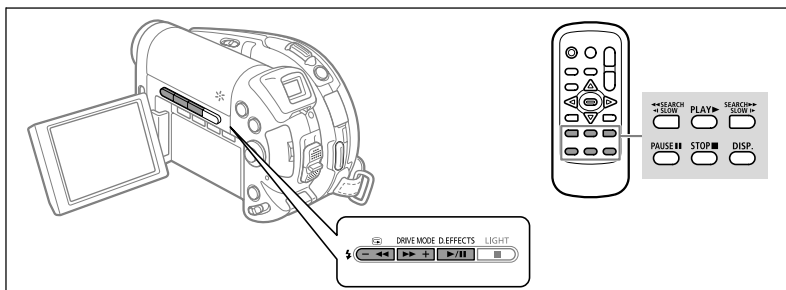

▶/|| (暂停播放)

在标准播放时，按摄像机上的▶/||按钮或无线遥控器上的 PAUSE 按钮。

跳过场景

在标准播放时，按全向选择器 (▶) 跳到下一场景的开头。按 (◀) 返回到当前场景的开头。再按 (◀) 跳到上一场景的开头。

▶▶ 快进播放 / ◀◀ 回卷播放

在播放时，按摄像机上的▶▶或◀◀按钮或无线遥控器上的 SEARCH▶▶或◀◀SEARCH按钮。反复按此按钮，加快播放速度。快进播放将从正常播放速度的 1.5 倍开始，每按一下按钮将依次提高到正常速度的 5 倍、15 倍及 25 倍。回卷播放将从正常播放速度的 2.5 倍开始，每按一下按钮将依次提高到正常播放速度的 5 倍、15 倍及 25 倍。按▶/||按钮返回到标准播放。

SLOW▶ 正向慢速播放 / ◀SLOW 反向慢速播放

在暂停播放时，按摄像机上的▶▶或◀◀按钮或无线遥控器上的 SLOW▶或◀SLOW按钮。反复按此按钮，加快播放速度。将从正常播放速度的 1/16 开始，每按一下按钮，播放速度将一次增加为正常速度的 1/8、1/4 和 1/2。按▶/||按钮返回至暂停播放。



- 除了以正常速度的 1.5 倍快速播放，在特殊播放模式下没有声音。
- 在某些特殊播放模式中，图像可能会出现失真的情况。
- 在 VIDEO 模式下记录的光盘 (DVD-R 或 DVD-RW) 不能使用慢速播放。
- 在播放照片电影场景时，尽管显示可能根据快速播放或回卷播放而改变，实际的播放速度不会改变。

查看静止图像

1. 打开液晶显示屏面板。
2. 按下并按住锁定钮，把电源开关移到 PLAY 并把 / 开关滑动到 (STILLS) 位置。
3. 必要时，按照 **记录静止图像** 一节 (□34) 所述步骤更换记录静止图像的媒体。
 - 可显示在存储卡或光盘上记录的静止图像。静止图像的默认记录媒体是存储卡。
 - 只要不改变媒体选择，摄像机将显示最后一次所选媒体上记录的静止图像。
4. 使用全向选择器 (◀▶) 在图像之间移动。

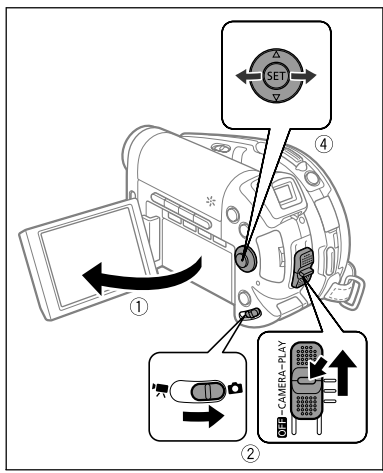

幻灯片播放



1. 按下 FUNC. 钮。
2. 使用全向选择器 (▲▼) 选择 [◀ 幻灯片播放], 然后按 (SET) 以进行选择。
3. 使用全向选择器 (◀▶) 选择 [开始], 然后按 (SET) 以开始幻灯片播放。
 - 图像会一张接一张播放。
 - 按下 钮停止幻灯片播放。

索引屏幕

1. 把变焦杆移向 **W**。
出现的静止图像索引屏幕上将显示前六幅静止图像。
2. 使用全向选择器 (▲▼、◀▶) 选择图像。
 - 把 “ ” 记号移到所需观看的图像。
 - 按下 + 或 - 钮可切换索引页。
3. 把变焦杆移向 **T**。
将关闭索引屏幕并显示所选的图像。



图像跳换功能

也可以快速查找特定图像而无须逐一浏览全部图像。屏幕右上角的数字指示当前图像相对于总图像数的编号。

按下全向选择器 (◀▶) 并不要松开。

图像编号将依次快速闪过。松开全向选择器时，将显示与所选编号对应的图像。



- 以下内容可能无法正确显示：非本摄像机所摄录的图像；已被编辑或由计算机上传的图像（“存储卡组合”功能的示范图像除外）；文件名已更改的图像。
- 当卡存取或光盘存取指示灯闪烁时，请勿关闭摄像机，更改  /  开关位置、断开电源、打开存储卡 / 光盘盖或取下存储卡 / 光盘。否则可能会损坏数据。

调节音量

播放视频图像时 (**PLAY**)：如果使用液晶显示屏播放，摄像机就会使用内置扬声器播放声音。如果关闭液晶显示屏面板，则变为静音。

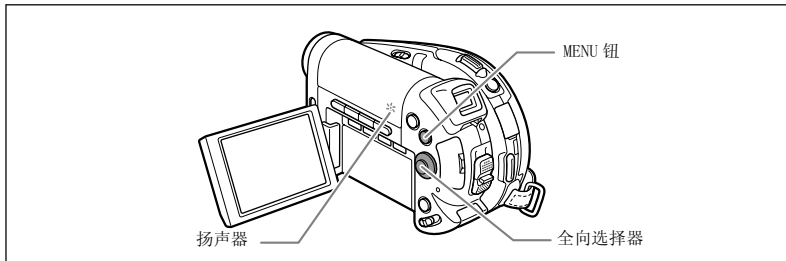

在场景索引屏幕中或在播放时：

1. 按下 **MENU 钮**。
2. 使用全向选择器 (**▲▼**) 选择 [系统设置] 菜单，然后按 (**SET**)。
3. 使用全向选择器 (**▲▼**) 选择 [音量] 选项，然后按 (**SET**)。
4. 根据需要调整 (**◀▶**) 音量，然后按 (**SET**)。
菜单符号将显示所选音量。完全关闭声音时，则会出现 。
5. 按下 **MENU 钮** 保存设置并关闭菜单。

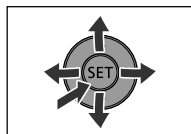

C

基本功能
播放

放大图像

查看静止图像（**PLAY** ）时，播放的图像可放大到 5 倍。

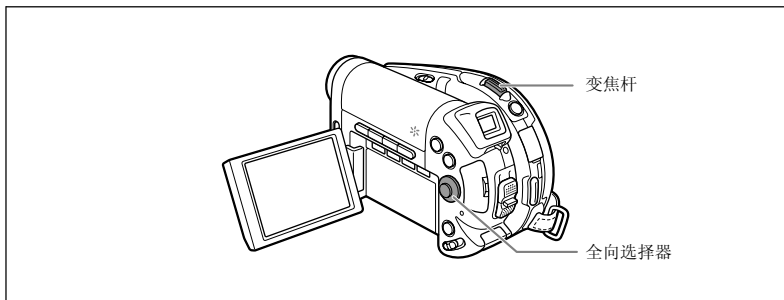



1. 把变焦杆移向 **T**。

- 图像被把放大 2 倍，并出现一个指示放大区域的像框。
- 要进一步放大图像，把变焦杆移向 **T**。要把放大率缩小为不到 2 倍，请向 **W** 方向移动变焦杆。
- 在无法放大的图像上将显示 。

2. 使用全向选择器选择要放大的图像部分。

- 使用全向选择器（**▲▼**、**◀▶**）把像框移到图像上要放大观看的部分。
- 要取消放大，向 **W** 方向移动变焦杆直至放大框消失。

显示其他记录信息

摄像机会保留包含摄像日期和时间的数据码及其他相机数据（如快门速度和曝光度（光圈值））。播放视频图像（**PLAY**·）或查看静止图像（**PLAY**·）时，您可以选择所要显示的数据。

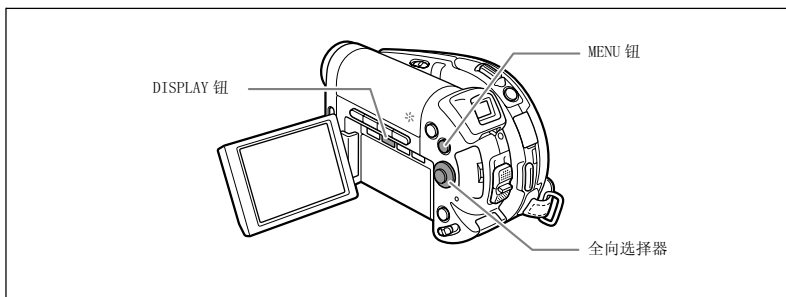

选择日期 / 时间显示组合

MENU
( 76)



1. 按下 **MENU** 钮。
2. 使用全向选择器（**▲▼**）选择 [显示设置] 菜单，然后按（**SET**）进行选择。
3. 使用全向选择器（**▲▼**）选择 [数据码] 选项，然后按（**SET**）。
4. 使用全向选择器（**▲▼**）选择所需的数据组合，然后按（**SET**）将其选中。在 **PLAY**· 模式下，您只能选择显示摄像日期、时间或同时显示二者。
5. 按下 **MENU** 钮保存设置并关闭菜单。
6. 播放视频图像或查看静止图像时，按下 **DISPLAY** 钮以打开数据码的显示。

反复按 **DISPLAY** 钮将按以下顺序开关屏幕显示：

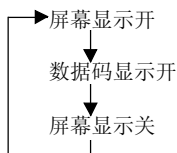

C

基本功能
播放

使用摄像程序

P **AUTO** SCN

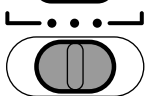

AUTO 自动

摄像机会自动调整焦点、曝光和其他设置，让您任意拍摄。



P

P 程序自动曝光 (☞ 46)

Tv 快门优先自动曝光 (☞ 47)

Av 光圈优先自动曝光 (☞ 48)

SCN

肖像

摄像机使用大光圈，使前景或背景变得模糊，从而突出摄像主体。



雪景

使用此模式在光亮的滑雪胜地进行摄像。可避免显示屏中的主体曝光不足。



点光源

使用此模式拍摄以点光源做照明的场景。

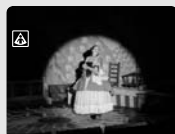

运动

使用本模式来记录如网球或高尔夫球运动场景。



海滩

使用此模式在充满阳光的海滩进行摄像。可避免显示屏中的主体曝光不足。



焰火

使用此模式拍摄焰火。



夜景

使用本模式在灯光不足的地方摄像。



日落

使用此模式摄像色彩多变的日落。



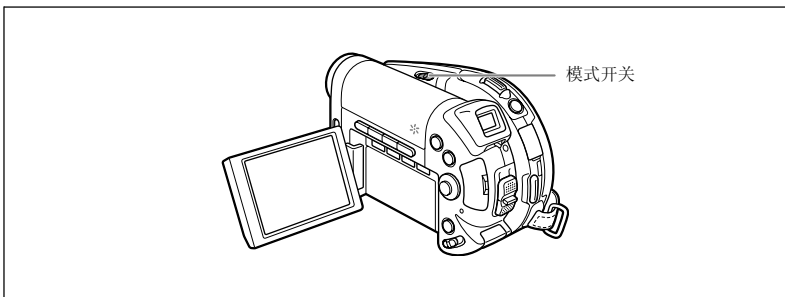

选择摄像程序

C



设置摄像机为记录模式（CAMERA· 或 CAMERA·），并使用模式开关选择下列某种摄像程序类别：



AUTO：自动模式

P：可以选择“程序自动曝光”（P）（46）、“快门优先自动曝光”（Tv）（47）或“光圈优先自动曝光”（Av）（48）。

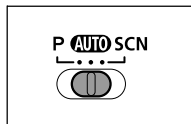
SCN：（SCENE，特殊场景）：可以选择“肖像”、“运动”、“夜景”、“雪景”、“海滩”、“日落”、“点光源”或“焰火”（44）。



在选择P或SCN后选择特定的摄像程序：

1. 按下 **FUNC.** 钮。
2. 在左侧的专栏中，选择（）当前所启用的程序的符号。
3. 选择（）所需的摄像程序。
4. 按下 **FUNC.** 钮进行选择并关闭菜单。



此时将显示所选摄像程序的符号。



- 请勿在拍摄时更改摄录程序，原因是图像的亮度会突然发生改变。
- 肖像：
 - 放大得越大（T），背景效果越模糊。
 - 播放时，画面不能流畅的显示。
- 运动：
 - 播放时，画面不能流畅的显示。
- 夜景：
 - 移动的摄像主体可能会留下拖影。
 - 图像质量不如在其他模式下好。
 - 显示屏可能会出现白点。
 - 自动对焦的操作可能不如在其他模式下摄像理想。在这种情况下，请手动调整对焦。
- 雪景 / 海滩：
 - 在多云和阴暗的地方，主体可能被过度曝光。检查屏幕上的图像。
 - 播放时，画面不能流畅的显示。
- 焰火：
 - 为避免摄像机振动，建议使用三角架。请务必使用三脚架，特别是在记录静止图像时尤其如此，因为此时快门速度会降低。



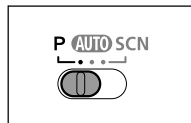

P 使用程序自动曝光模式

摄像机会根据拍摄的主体自动调整光圈和快门速度，以获得最佳的曝光条件。在“程序自动曝光”模式下，您可以像在自动模式下那样进行定位和拍摄，同时仍能对某些设置进行手动调节。

1. 把摄像机设置为记录模式（**CAMERA**· 或 **CAMERA**·），并把模式开关移至**P**。
2. 在 **FUNC.** 菜单中，选择**P**（程序自动曝光）模式（ 45）。



如果无法获得最佳的曝光效果，请尝试以下操作。

- 手动调整曝光度（ 49）。
- 更改测光模式（ 60）。
- **DC20** 使用闪光灯（ 54）。
- **DC20** 使用微型摄像照明灯（ 53）。



Tv 使用快门优先自动曝光模式



您可以选择快门速度，摄像机会自动设置最适合拍摄主体的光圈设置。

对于快速运动的主体，请选择高速快门速度。如果想为移动的物体增加运动模糊效果，可选择较低的快门速度，这样将增强图像的运动感。

C

选择快门速度指南

		
1/6、1/12、1/25	1/2、1/3、1/6、1/12、1/25	拍摄黑暗地方的主体。
1/50	1/50	一般的拍摄。
1/120	1/120	拍摄室内运动场景。
1/250、1/500、1/1000	1/250、1/500	从车或火车内拍摄，或拍摄过山车等移动的主体。
1/2000	-	拍摄晴天高尔夫球或网球等室外运动。

1. 把摄像机设置为记录模式（ 或 ），并把模式开关移至P。

2. 在 FUNC. 菜单中，选择 Tv（快门优先）模式（45）。

3. 按下全向选择器（）。

此时将显示当前快门速度的分母，上面带有蓝色背景。

4. 更改（）快门速度，然后按（）保存设置。

- 此时显示所选快门速度的分母。
- 光圈值会自动予以调整。

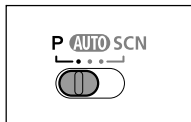







- 当所选的快门速度不适合摄录条件时，快门速度的分母就会闪烁。在这种情况下，请重新调节快门速度。
- 在黑暗的地方使用慢速快门时，可以获得较亮的图像，但图像质量可能会变低，并且自动对焦可能会不能正常作用。
- 以 1/1000 或以上的快门速度摄像时，请勿直接拍摄太阳。
- 设置为高快门速度时，图像看起来可能不顺畅。

高级功能
摄像程序

Av 使用光圈优先自动曝光模式

您可以选择光圈值，摄像机会自动设置对拍摄主体最合适的快门速度。对肖像，使用低光圈值（大光圈）使背景模糊，而对拍摄风景，使用高光圈值（小光圈）来获得野外宽广的深度。

光圈值：1.8、2.0、2.4、2.8、3.4、4.0、4.8、5.6、6.7、8.0、9.5、11、14、16

1. 把摄像机设置为记录模式（ 或 ），并把模式开关移到P。
2. 在 FUNC. 菜单中，选择 Av（光圈优先）模式（ 45）。
3. 按全向选择器（）。
此时将显示当前的光圈值，上面带有蓝色背景。
4. 更改（）光圈值，然后按下（）保存设置。
 - 此时显示所选的光圈值。
 - 快门速度自动调整。
 - 光圈值越大，光圈越小。

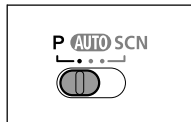

- 当所选的光圈不适合摄录条件时，光圈值就会闪烁。在这种情况下，请重新调整光圈。
- 可用的光圈值视变焦位置而异。

手动调整曝光度

在拍摄的主体曝光不足（例如当逆光的物体在图像中显得太暗时）或曝光过度（例如当摄录的物体在非常强的光线下而导致在图像中显得太亮或耀眼时）的情况下，可对曝光度进行调整。

C

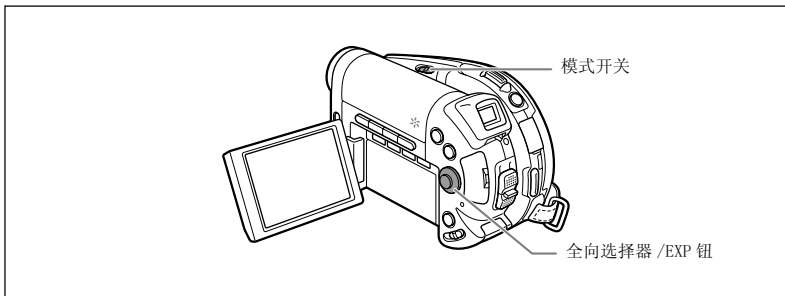

曝光锁定

1. 把摄像机设置为记录模式（**CAMERA·**  或 **CAMERA·**  ），并把模式开关移到除 **AUTO** 以外的位置。

在“焰火”摄像程序 (SCN) 中无法调整曝光度。

2. 向 EXP 方向推全向选择器 (**▲**)。

- 屏幕上将显示曝光度调整指示器  及中度值“±0”。
- 如果在曝光锁定过程中操作变焦，图像的亮度可能会发生改变。
- 再次推全向选择器 (**▲**) 将取消曝光锁定并使摄像机恢复到前一设置。

调整曝光

在曝光被锁定时：

根据需要调整 (**◀▶**) 图像的亮度。

调整范围视您在锁定曝光度时图片的亮度而定。

高级功能
其他摄录选项

手动调整对焦及更改对焦模式

有些摄录主体不适宜自动对焦。在这种情况下，请使用手动对焦。

表面反光



低反差或没有垂直线的主体



快速移动的主体





通过肮脏或湿漉漉的窗子

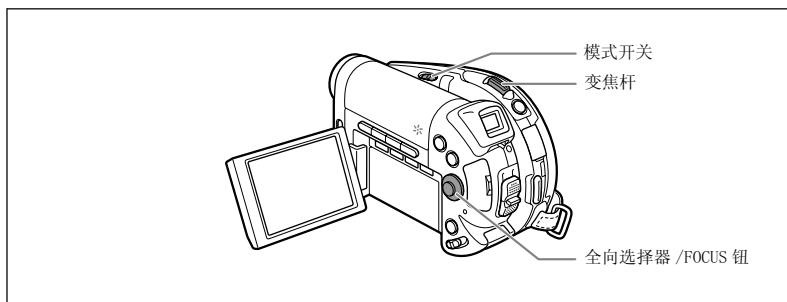

夜景



1. 把摄像机设置为记录模式（**CAMERA·**或**CAMERA·**），并把模式开关移到除**AUTO**以外的位置。
2. 调整变焦。
3. 向**FOCUS**方向推全向选择器（▼）。
“MF”出现。
4. 根据需要调整（◀▶）对焦，直到对准图像的焦距。
再次推全向选择器（▼）将返回自动对焦。



- 把模式开关移到**AUTO**时，摄像机将自动返回自动对焦。
- 如果已经关闭摄像机，请重新调整焦点。

无限远对焦

使用此功能向遥远的主体进行对焦，如山脉或焰火。

在完成上面的步骤2后，保持向**FOCUS**方向推全向选择器（▼）2秒以上。
“∞”出现。



- 如果在焦距无限远时操作变焦或全向选择器（◀▶），“∞”将变为“MF”，而摄像机则返回手动对焦模式。

更改对焦模式

您可以更改 AF（自动对焦）像框的选择模式。

9 点 AiAF（自动选择）	视拍摄条件而定，将自动选择 9 个可用的像框中的一个或多个自动对焦像框并进行对焦。
中心点	在 9 个可用的像框中，选择中央自动对焦像框进行对焦。这样便于您确认对焦是否正确。

C

1. 把摄像机设置为记录静止图像（）并把模式开关移到除 **AUTO** 以外的位置。

- 取决于模式开关的位置，设置将有所不同。
 - AUTO**：9 点 AiAF
 - P**，**SCN**：9 点 AiAF 或中心点
- 在“焰火”摄像程序（SCN）中，对焦方式无法更改。

2. 选择（ ）对焦模式。

- 9 点 AiAF：进行选择时屏幕上出现边框的四个角；而在普通摄录模式下不出现。
- 中心点：进行选择时在屏幕中心出现一个对焦框；在普通摄录模式下对焦框呈白色。



在辅助拼接模式下记录时无法选择自动对焦像框。

宽屏幕摄录（16:9 的纵横比）

摄像机使用全屏 CCD，进行高分辨率（16:9）摄像。

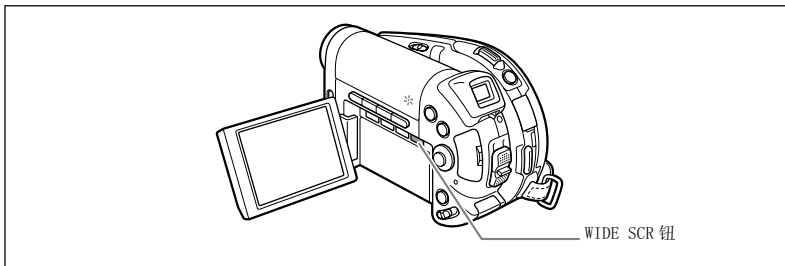

1. 把摄像机设置为记录视频图像（**CAMERA** 图标）。

2. 按下 WIDE SCR 钮。

- **WIDE** 会出现，屏幕将变为“信箱”显示。
- 反复按 WIDE SCR 钮可在“宽屏幕（16:9）”和 4:3 的纵横比之间切换。



- 如果光盘规格是 VIDEO 模式（DVD-R 或 DVD-RW），在 LP 模式下记录时宽屏幕不可用。选择 LP 摄像模式将取消 16:9 的屏幕纵横比。
- 如果关闭影像稳定器，可以获得更宽的水平视角。

DC20 使用微型摄像照明灯

可在任何时候打开微型摄像照明灯（辅助照明灯），而不必考虑摄像程序。

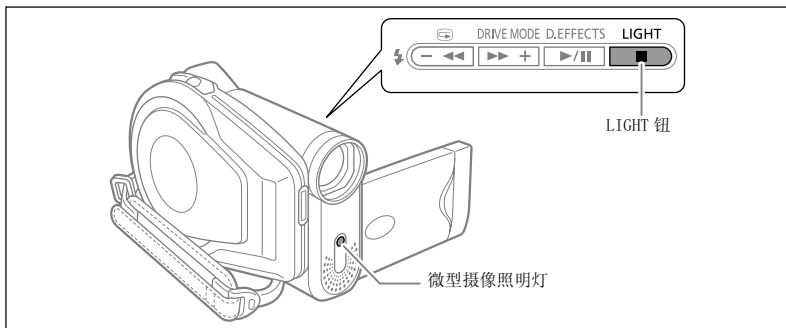

把摄像机设置为记录模式（**CAMERA·**  或 **CAMERA·**  ），然后按 LIGHT 钮。

- “” 出现在显示屏上。
- 反复按 LIGHT 钮可开 / 关微型摄像照明灯。



- 请勿将微型摄像照明灯对着正在驾驶的人。
- 请勿长时间注视微型摄像照明灯。
- 使用时，请勿将微型摄像照明灯靠近人的眼睛。

C

高级功能
其他记录选项

DC20 使用闪光灯

您可以使用内置闪光灯在黑暗的环境中记录静止图像。闪光灯配备有防红眼功能。

⚡ (自动)	闪光灯根据主体亮度自动闪光。
👁️ (防红眼、自动)	根据拍摄主体的亮度，闪光灯自动闪光。辅助灯点亮以减轻红眼效果。
⚡ (强制闪光)	闪光灯在任何情况下也会闪光。
🚫 (强制不闪光)	闪光灯不会闪光。请在禁止使用闪光灯拍摄的地方使用本设置。

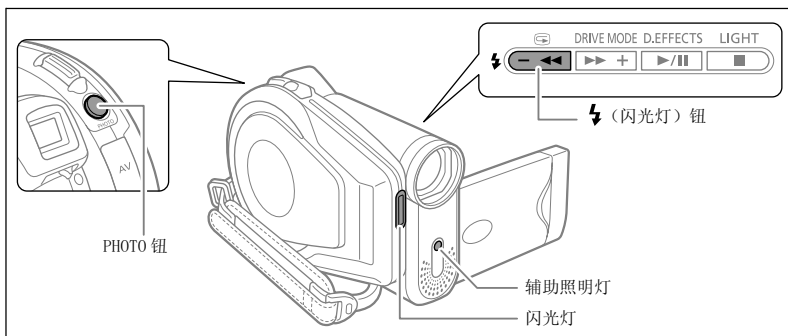

1. 把摄像机设置为记录静止图像 (CAMERA·📷)，并选择除“焰火” (SCN) 之外的摄像程序。
2. 按下⚡ (闪光灯) 钮。
 - 反复按⚡钮将在闪光灯模式之间循环。
 - 屏幕会显示所选择闪光灯模式的符号。“⚡”在4秒后消失。
3. 按 PHOTO 钮，先半按以启用自动对焦，然后完全按下以记录静止图像。
闪光灯将根据闪光灯模式及拍摄条件来决定是否闪光。



- 请勿向着人们的眼睛近距离使用闪光灯。
- 请勿向着驾驶者使用闪光灯。
- 闪光灯闪光时，请勿用手遮盖闪光灯。



- 闪光灯的实际范围约为1到2m。范围视拍摄情况而定。
- 在连续拍摄模式中，闪光的范围逐渐减少。
- 为使防红眼功能发挥作用，需要拍摄主体眼看辅助灯。减轻的程度依距离和不同的个人而不同。
- 闪光灯不会在以下情况下闪光：
 - 在⚡ (自动) 或👁️ (防红眼) 模式中，当您按下 EXP 钮时。
 - 自动包围曝光时。
- 如果另购的广角附加镜或长焦附加镜安装在摄像机上，建议不使用闪光灯，否则其阴影可能会被记录。
- 当曝光锁定时，或者在辅助拼接模式下记录第一张静止图像后，不能选择闪光灯模式。
- 在辅助拼接模式中不能使用防红眼模式。

○关于自动对焦辅助灯：

半按 PHOTO 钮时，如果拍摄的主体太暗，辅助灯就可能会瞬间点亮，以确保摄像机能精确对焦（自动对焦辅助灯）。

- 即使自动对焦辅助灯亮起，摄像机也可能无法对焦。
- 自动对焦辅助灯的亮度有时会带来不便。请在餐厅或剧院等公共场所关闭自动对焦辅助灯。

C

使用自拍机

摄录静止图像或视频图像时，可以使用自拍机。

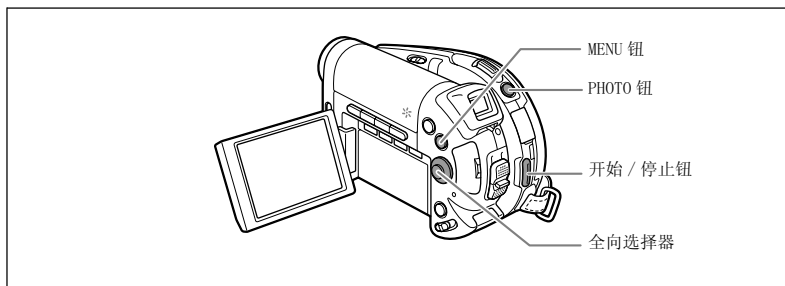

1. 把摄像机设置为记录模式（**CAMERA·** 或 **CAMERA·** ）。
摄录视频图像时，把摄像机设置为暂停摄像。
2. 按下 **MENU** 钮。
3. 使用全向选择器（**▲▼**、**SET**）选择 [摄像设置] 菜单，然后选择 [自拍] 选项。
4. 将其设置（**▲▼**）为 [开]，然后按（**SET**）保存设置。
5. 按下 **MENU** 钮关闭菜单。
 - “” 出现。

在记录静止图像时：

6. 按 **PHOTO** 钮，先半按以启用自动对焦，然后完全按下以记录静止图像。
倒数 10 秒（使用无线遥控器时为 2 秒）后，摄像机开始记录静止图像。屏幕上会显示倒计时画面。

在记录视频图像时：

6. 按下 **开始 / 停止** 钮。
摄像机会在倒数 10 秒钟后开始摄像（假如您使用的是无线遥控器，则会在 2 秒钟后开始摄像）。屏幕会显示倒数的时间。



- 要取消自拍机，请在 [摄像设置] 菜单中把 [自拍] 选项设置为 [关]。要在倒数开始后取消自拍，请按下 **开始 / 停止** 钮（记录视频图像时）或 **PHOTO** 钮（记录静止图像时）。
- 关闭摄像机即会取消自拍。

使用FUNC. 钮更改设置

摄像机的许多功能都可通过按 FUNC. 钮时所显示的菜单进行调整。有关可通过此菜单进行更改的设置列表，请参考*可用设置列表 (FUNC.)* (□58)。

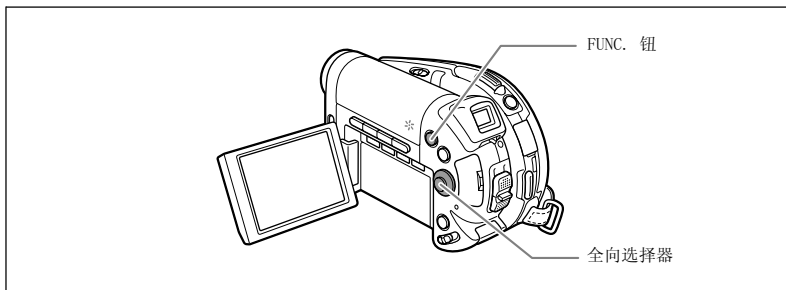

1. 按下 FUNC. 钮。

- 菜单出现。
- 当前设置的符号显示在左侧的专栏。

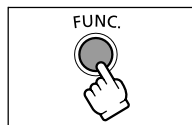

在记录模式 ( 或 ) 下：

2. 使用全向选择器 (▲▼) 选择所要更改的功能。

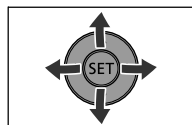

3. 使用全向选择器 (◀▶) 在底部栏中的可用选项之间移动。

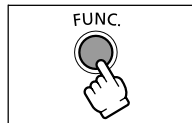

4. 按 FUNC. 钮保存设置并关闭菜单。

- 将显示所选选项的符号。
- 有关设置白平衡的 [设置] 选项 (□61)、图像效果的 [自定义] 选项 (□63) 或数码效果的 [多画面] 选项 (□70) 的详细信息，请参考相关页。



- 不可用功能的符号在左侧的专栏中将显示灰色。
- 在任何时间按下 FUNC. 钮，将关闭菜单。
- 有关在播放视频图像 () 或查看静止图像 () 时所能使用的功能的详细信息，请参考*编辑功能* (□81) 的相关部分。

可用的设置列表 (FUNC.)

可用的菜单项目随操作模式而变。黑体文字表示是默认设置。

关于各功能的详细说明，请参考相关页。

菜单项目	设置选项	CAMERA		PLAY		页码
摄像程序	P 程序自动曝光, Tv 快门优先, Av 光圈优先					44
	肖像, 运动, 夜景, 雪景, 海滩, 日落, 点光源, 焰火	<input type="radio"/>	<input type="radio"/>			
测光模式	<input checked="" type="checkbox"/> 评价测光 , <input type="checkbox"/> 中央重点平均测光, <input type="checkbox"/> 点测光		<input type="radio"/>			60
白平衡	自动 , 日光, 阴影, 多云, 钨丝灯, 荧光灯, 荧光灯 H, 设置	<input type="radio"/>	<input type="radio"/>			61
图像效果	图像效果关闭 , 鲜艳模式, 中性模式, 柔和模式, 柔化肤色细节, 自定义	<input type="radio"/>	<input type="radio"/>			63
驱动模式	<input type="checkbox"/> 单张拍摄 , <input checked="" type="checkbox"/> 连续拍摄 <input checked="" type="checkbox"/> 高速连拍, 自动包围曝光, <input type="checkbox"/> 辅助拼接		<input type="radio"/>	¹ <input type="radio"/>		64 65
	数码效果关闭 , 淡入淡出, 效果, 多画面, 存储卡组合	<input type="radio"/>				67
	数码效果关闭 , <input checked="" type="checkbox"/> 黑白		<input type="radio"/>			
记录模式	<input checked="" type="checkbox"/> XP 高质量 , <input checked="" type="checkbox"/> 标准模式 , <input type="checkbox"/> 长时间模式	<input type="radio"/>				-
静止图像记录	静止图像记录关闭 , <input checked="" type="checkbox"/> S 精细 /640x480, <input checked="" type="checkbox"/> S 普通 /640x480	<input type="radio"/>				75
静止图像尺寸 / 质量	<input checked="" type="checkbox"/> DC20 L 1632x1224, <input checked="" type="checkbox"/> M 1280x960, <input checked="" type="checkbox"/> S 640x480		<input type="radio"/>			73
	<input checked="" type="checkbox"/> DC10 L 1280x960, <input checked="" type="checkbox"/> S 640x480 超精细, 精细, <input checked="" type="checkbox"/> 普通					

¹ 此选项仅在存储卡 上记录静止图像时可用。

记录模式： 可以选择 XP（高质量）、SP（标准播放）或 LP（长时间播放）。

在长时间播放 (LP) 模式下拍摄时，拍摄时间会更长。但视光盘情况（使用时间长，不完整等等）而定，在长时间播放 (LP) 模式下拍摄的照片和声音有时会出现失真。对于重要的拍摄内容，我们建议使用 XP 或 SP 模式。

附送的空白 DVD-R 光盘大致的记录时间如下：

XP(高质量):20 分钟, SP(标准播放):30 分钟, LP(长时间播放):60 分钟。给视频数据编码时，摄像机使用可变比特率 (VBR)。因此，视场景的内容而定，实际记录时间会有所不同。

根据摄像模式，可能偶尔发现在场景转换处图像或声音会短暂地停留。

菜单项目	设置选项	CAMERA		PLAY		
						
图像删除	-		<input type="radio"/>		<input type="radio"/>	89
幻灯片播放	取消, 开始				<input type="radio"/>	39
转换到场景	-				<input type="radio"/>	85
分割	-			<input type="radio"/>		82
删除	-			<input type="radio"/>		83
移动	-			<input type="radio"/>		81
添加到播放清单	所有场景, 一个场景, 取消			<input type="radio"/>		81
复制 [ → ]	-				<input type="radio"/>	88
复制 [ → ]	-				<input type="radio"/>	88
保护	关, 开		<input type="radio"/>		<input type="radio"/>	90
打印指定	0-99 张				<input type="radio"/>	112
传输指定	关, 开				<input type="radio"/>	105

¹ 只有在记录完静止图像后立即按 FUNC. 钮时, 才会显示此选项。

² 此选项只能从播放表索引屏幕中使用。

³ 此选项只能从原始视频图像索引屏幕中使用。

⁴ 此选项仅对存储卡  上记录的静止图像可用。



⁵ 此选项仅对光盘  上记录的静止图像可用。

C

高级功能
更改 FUNC. 设置

更改测光模式

您可以选择测光模式。

 评价测光	适用于一般摄像环境，包括逆光场景。为测光，摄像机把图像分为几个区域，并对综合光线环境进行评估，以确保拍摄主体获得最佳曝光。
 中央重点平均测光	全屏幕的测光平均时，更多考虑中心主体。
 点测光	在点测光 AE 区框内测光。使用此设置调整屏幕中心主体的曝光。

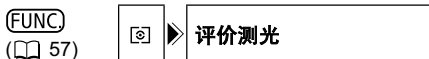

1. 把摄像机设置为记录静止图像（）并把模式开关移到 P。
2. 按下 FUNC. 钮。
3. 首先从左侧的专栏中选择（）当前的测光符号，然后从底部的栏中选择（）所需的选项。
4. 按下 FUNC. 钮保存设置并关闭菜单。

如果选择 [ 点测光]，屏幕的中央将出现点测光 AE 框“□”。

设置白平衡

您可以选择一个预置设置以确保更准确地重现色彩，也可以设置自定义白平衡以获取最适合具体摄录条件的设置。

自动	摄像机自动设置设置。
日光	晴天室外拍摄。
阴影	阴影地方拍摄。
多云	多云时拍摄。
钨丝灯	在钨丝照明灯和钨丝型（3-波长）荧光灯下拍摄。
荧光灯	在暖白光、冷白光或暖白光型（3-波长）荧光灯下拍摄。
荧光灯 H	在日光和日光型（3-波长）荧光灯下拍摄。
设置	使用自定义白平衡设置，使彩色光线下的白色物体呈现白色。

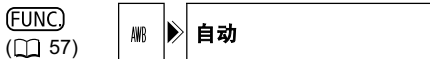
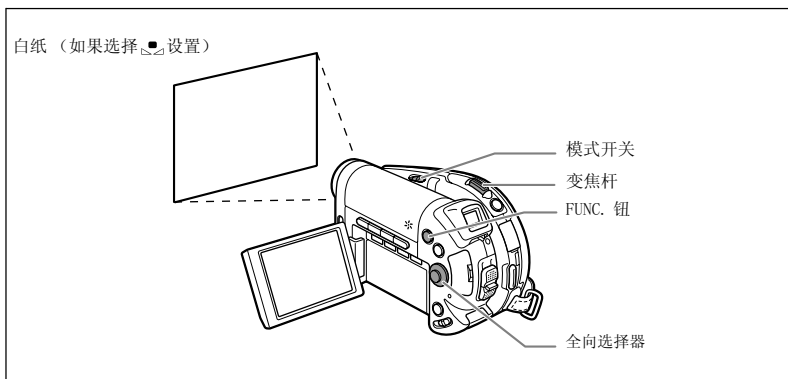







1. 把摄像机设置为记录模式（ 或 ），并把模式开关移到P。
2. 按下 FUNC. 钮。
3. 首先从左侧的专栏中选择（）当前的白平衡符号，然后从底部的栏中选择（）所需的选项。
4. 如果选择自定义白平衡 [设置]：请把摄像机指向一个白色物体，放大，直至此物体填充整个屏幕，然后按全向选择器（）。
 - 保持摄像机对白色物体的变焦，直到第5步完成。
 - 闪烁，调整完毕闪烁停止。
5. 按下 FUNC. 钮保存设置并关闭菜单。
所选设置的符号将显示。







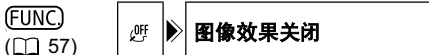

- 一般情况下，我们建议室外的场景使用 [自动] 设置。
- 视荧光灯类型而定，采用 [荧光灯] 或 [荧光灯 H] 有时可能得不到最佳的色彩平衡。如果屏幕上的颜色看起来不自然，请使用 [自动] 或 [设置] 进行调整。
- 即使关闭摄像机，摄像机也会保留自定义的白平衡。
- 如果想再次使用上一自定义白平衡设置，请在上面步骤 3 中，选择选项 [设置] 后跳过步骤 4 并按 FUNC. 钮，而不要按 (SET)。
- 设置自定义白平衡后：
 - 根据光源的不同而定，“”可能会保持闪动。但摄像的效果会比采取自动设置的方式要好。
 - 当照明条件改变时，重新设置白平衡。
 - 关闭数码变焦。
- 在以下几种情况下，使用自定义白平衡设置效果会更好：
 - 在变化的照明条件下
 - 近摄镜头
 - 单色的摄录主体（例如天空、海洋或森林）
 - 在水银灯及某些类型的荧光灯下

应用图像增强效果

您能在不同的饱和度、不同对比度的色彩效果下摄像。

 图像效果关闭	无图像增强效果的摄像
 鲜艳模式	加强对比度和色彩饱和度来摄像。
 中性模式	降低对比度和色彩饱和度来摄像。
 柔和模式	使拍摄出的主体轮廓柔和。
 柔化肤色细节	肤色细节调整，以更完美显现。
 自定义	可让您调节图像的亮度、对比度和清晰度。



1. 把摄像机设置为记录模式（ 或 ），并把模式开关移到P。
2. 按下 FUNC. 钮。
3. 首先从左侧的专栏中选择（▲▼）当前的图像效果符号，然后从底部的栏中选择（◀▶）所需的选项。
4. 如果选择自定义图像效果 [ 自定义]：
按下（）。选择（▲▼）自定义设置选项（亮度、对比度、清晰度及色彩深度）并根据需要调整（◀▶）各个设置。再次按下（），保存此自定义调整值。
5. 按 FUNC. 钮保存设置并关闭菜单。
所选设置的符号会出现。



[柔化肤色细节]：要取得最佳效果，请在近距离拍摄人物时使用此功能。
请注意：与肤色相近的区域，其细致部分可能会被略去。

C

高级功能
更改 FUNC. 设置

连续拍摄和包围曝光

<input type="checkbox"/> 单张拍摄	按下 PHOTO 钮时，拍摄单张的静止图像。
<input checked="" type="checkbox"/> 连续拍摄	当您按下 PHOTO 钮时，摄像机快速拍摄一系列的静止图像。有关每秒帧数的信息，参见下一页表。
<input checked="" type="checkbox"/> 快速连拍	
<input checked="" type="checkbox"/> AEB（自动包围曝光）	摄像机可按三种不同的曝光方式（曝光不足、曝光正常、曝光过度，以 1/2 档为增量）记录静止图像，您可以从中选择曝光最佳的拍摄。

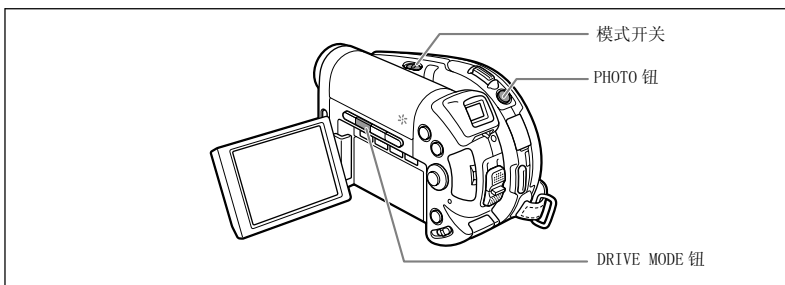

1. 把摄像机设置为在储存卡上记录静止图像（CAMERA / / ）并把模式开关移到除 以外的位置。

如果正在光盘 () 上记录静止图像，更改静止图像的记录媒体 (34)。

2. 反复按 DRIVE MODE 钮，在驱动模式之间循环。

3. 半按 PHOTO 钮。

4. 连续拍摄 / 快速连拍：完全按下 PHOTO 钮并不要松开。

只要按住 PHOTO 钮不放，即可摄录一系列静止图像。

自动包围曝光：完全按下 PHOTO 钮。

三个不同曝光的静止图像会记录到存储卡。



- 从 FUNC. 菜单上 (57) 也可选择驱动模式。
- 当 FUNC. 菜单显示时，无法使用 DRIVE MODE 钮。
- 每次连续拍摄的最大数目：

静止图像的尺寸	每秒帧数			连续拍摄的最大数目
	正常速度	快速	DC20 使用闪光灯	
仅适用于 DC20 L 1632x1224	2.1 帧	2.5 帧	1.8 帧	10 个图像
DC20 M 1280x960 DC10 L 1280x960	2.5 帧	4.2 帧	2.1 帧	10 个图像
S 640x480	2.5 帧	4.2 帧	2.1 帧	60 个图像

这些数字为近似值，实际数字视拍摄环境及主体而有所不同。存储卡上需要足够的容量。当存储卡已满时，连续拍摄会停止。

- 当屏幕上显示 （摄像机震动警告）时，每秒钟记录照片的数量可能会变少。

创建全景图像

您可以拍摄一系列重叠的图像，并使用附送的软件 (PhotoStitch) 在计算机上把这些图像拼接为一个大的全景图像。

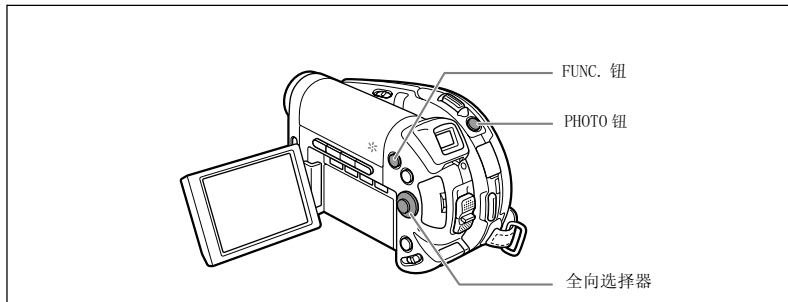

在辅助拼接模式下摄像时：

PhotoStitch 会检测相连图像的重叠部分并将他们合并。请尽量在重叠的部分中包含一些独特的东西（例如路标等）。

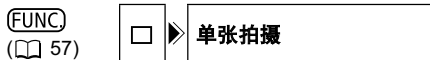

1. 把摄像机设置为在储存卡上记录静止图像（**CAMERA** / / ）并把模式开关移到除 **AVD** 以外的位置。

如果正在光盘 () 上记录静止图像，更改静止图像的记录媒体 (34)。

2. 按下 **FUNC.** 钮。
3. 首先从左侧的专栏中选择 () 当前的驱动模式符号，然后从底部的栏中选择 () [辅助拼接] 选项，之后按 ()。

- 辅助拼接屏幕会出现。
- 在辅助拼接模式下，不能使用手动对焦和手动曝光度调整，出现辅助拼接屏幕时这些模式会被取消。

4. 选择 () 静止图像记录顺序的方向。

5. 选择摄像程序并对主体变焦。

一旦队列开始，您不能改变摄像程序、曝光、变焦或对焦。

6. 按下 **PHOTO** 钮记录第一个图像。

图像下面会显示目前已记录的图像数及下一幅图像的方向和编号。

7. 拍摄下一幅图像，使之与上一图像部分重叠。重复此步骤，直到完成全景图像。

- 您可以使用软件修饰重叠部分的轻微差异。
- 使用全向选择器 () 取消最后一次记录的图像，可重新记录图像，并回到前一幅图像。
- 最多可记录 26 个图像。

C

高级功能
更改 FUNC. 设置

8. 拍摄最后一个图像后，按下 FUNC. 钮。

有关拼接图像的说明，请参考*数码视频软件使用说明书*。



- 记录时，各图像之间应有 30% 至 50% 的重叠部分。请维持图像的垂直差异在 10% 内。
- 请确定重叠部分中没有移动的主体。
- 请勿试图拼接包括远近景物的图像，否则图像可能会扭曲或重叠。













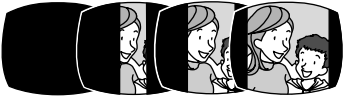



使用数码效果

“数码效果”包括淡入淡出、视频效果、多画面屏幕及存储卡组合功能。只有在记录视频图像（CAMERA·）时，所有这些数码效果才可用，但[黑白]效果属于例外，它在存储卡上记录静止图像（CAMERA·）时也可用。

C

淡入淡出 69









使用淡入淡出从全黑开始或结束画面。

<p> 自动淡入淡出</p> 	<p> 擦除</p> 
<p> 边角</p> 	<p> 跳跃</p> 
<p> 翻转</p> 	<p> 字谜</p> 
<p> Z形</p> 	<p> 光束</p> 
<p> 潮汐</p> 	

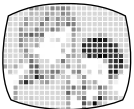
高级功能
更改FUNC.设置

效果 (☐ 69)

为摄像加入喜爱的效果。

<p>☐ 黑白</p> 	<p>☐ 旧照片</p> 	<p>☐ 艺术</p> 
<p>☐ 马赛克</p> 	<p>☐ 圆球</p> 	<p>☐ 立方体</p> 
<p>☐ 波浪</p> 	<p>☐ 彩色色罩</p> 	<p>☐ 镜像</p> 

多画面屏幕 (☐ 70)

以连续 4 张、9 张或 16 张静止图像的形式捕获移动的物体，并显示为一个切分的屏幕。声音会正常记录。

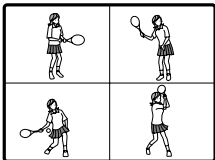
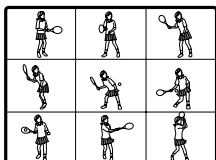
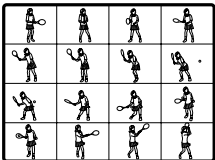
<p>4 分的图像</p> 	<p>9 分的图像</p> 	<p>16 分的图像</p> 
--	--	---

存储卡组合 (☐ 71)

把存储卡中的静止图像与您的记录结合在一起。

选择淡入淡出

FUNC

(57)



数码效果关闭

1. 把摄像机设置为记录视频图像（）并把模式开关移至除 **AUTO** 以外的位置。
2. 按下 **FUNC.** 钮。

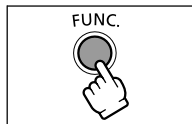

3. 首先从左侧的专栏中选择（）当前的数码效果符号，然后从底部的栏中选择（）[淡入淡出] 选项，之后按下（）。
4. 从列表中选择（）一种淡入淡出效果。

所选的淡入淡出效果将展现在当前的屏幕上，同时在底部栏的右侧显示为小动画。

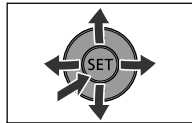

5. 按下 **FUNC.** 钮保存设置并关闭菜单。

选择的淡入淡出符号显示。

6. 按下 **D. EFFECTS** 钮。

- 符号变为绿色。
- 再次按下 **D. EFFECTS** 钮关闭淡入淡出。

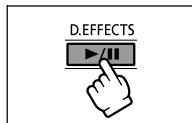

7. 淡入：在暂停摄像模式下，按开始 / 停止钮。
淡出：在摄像模式下，按开始 / 停止钮。

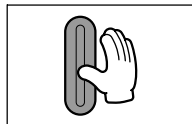

高级功能
更改 FUNC. 设置

选择效果

FUNC

(57)



数码效果关闭

1. 把摄像机设置为记录模式（ 或 ），并把模式开关移到除 **AUTO** 以外的位置。
2. 按下 **FUNC.** 钮。

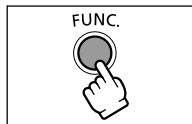

- 首先从左侧的专栏中选择 (▲▼) 当前的数码效果符号，然后从底部的栏中选择 (◀▶) [EFFECTS] 选项，之后按下 (SET)。

在存储卡上记录静止图像时，只有 [黑白] 效果可用。请将其选中并跳过下面的步骤 5。

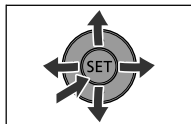

- 从列表中选择 (◀▶) 一种效果。

所选的效果将展现在当前的屏幕上，同时在底部栏的右侧显示为小动画。

- 按下 FUNC. 钮保存设置并关闭菜单。

选择的效果符号显示。

- 按下 D. EFFECTS 钮。

- 符号变为绿色并且效果启动。
- 再次按 D. EFFECTS 钮将关闭效果。



使用多画面屏幕

FUNC.
(57)



数码效果关闭

- 把摄像机设置为记录视频图像 (CAMERA·[VIDEO]) 并选择一个除 AUTO 或 [MOTION] 以外的摄像程序。

- 按下 FUNC. 钮。

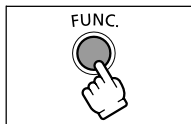

- 首先从左侧的专栏中选择 (▲▼) 当前的数码效果符号，然后从底部的栏中选择 (◀▶) [MULTI] 选项，之后按下 (SET)。

- 选择 (▲▼) [画面速度] 选项并设置 (◀▶) 切换速度。

- 手动：手动捕捉图像。
- 快速：每 4 帧
- 普通：每 6 帧
- 慢速：每 8 帧

- 选择 (▲▼) [画面切分] 选项并设置 (◀▶) 要捕获的切分图像数。

- 按下 (SET) 保存设置并按 FUNC. 钮关闭菜单。

“MULTI” 出现。



7. 按下 D. EFFECTS 钮。

- 符号变为绿色。
- 快速、普通、慢速：摄像机将根据设置的图像数目和速度捕捉图像。要取消多画面屏幕，按下 D. EFFECTS 钮。
- 手动：每次按下 D. EFFECTS 钮则可捕捉图像。在最后一幅图像之后，用于指示序列中下一切分图像的蓝色像框将会消失。按住 D. EFFECTS 钮达一秒钟以上可依次取消这些图像。

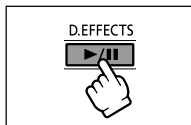

C

8. 按下开始 / 停止钮来开始摄像。

多图像画面将记录到光盘上。

结合多个图像（存储卡组合）

您可以从附送的 DIGITAL VIDEO SOLUTION DISK 的图像集内选择一幅示范图像（包括像框、背景及动画），然后将它与现场录制的视频影像组合到一起，从而为您的视频图像添加情节说明。

存储卡色度键

结合相框及正在记录的图像。当前正在录制的图像会取代存储卡组合图像的蓝色区域。

组合电平的调整：静止图像的蓝色区域。



存储卡亮度键

把正在记录的图像结合插图及标题。当前正在录制的图像会取代存储卡组合图像中的浅色区域。

组合电平的调整：静止图像的浅色区域。



摄像机色度键

结合背景及正在记录的图像。使当前要录制的对象以蓝色为背景摄像，而拍摄主体的非蓝色部分会重叠在以存储卡组合图像作为背景的图片上面。

组合电平的调整：正在记录图像的蓝色区域。



存储卡动画

结合动画和摄像。您可以选择三种存储卡动画效果。

- 边角：动画在显示屏的左上角和右下角出现。
- 直线：动画在显示屏的顶端和底端出现，并向左和右移动。
- 随机：动画在显示屏上任意移动。

组合电平的调整：存储卡动画图像的蓝色区域。



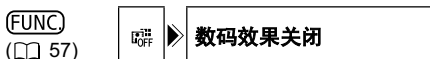
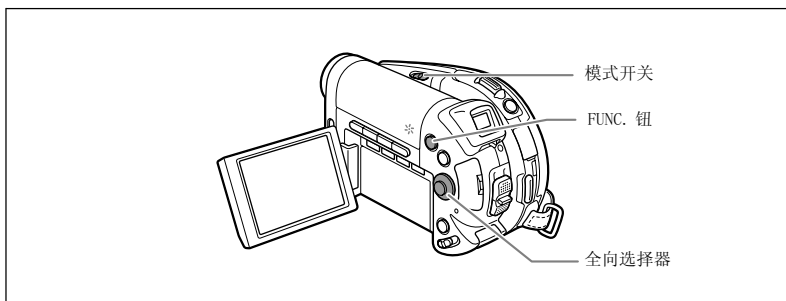

1. 把摄像机设置为记录视频图像 (CAMERA)。
2. 把附送光盘中的示范图像上传到存储卡。
参考数码视频软件使用说明书中 *把计算机的静止图像添加到存储卡* 一节。
3. 把模式开关移到除 **AUTO** 以外的位置。
4. 按下 FUNC. 钮。
5. 首先从左侧的专栏中选择 (▲▼) 当前的数码效果符号，然后从底部的栏中选择 (◀▶) [存储卡组合] 选项，之后按下 (SET)。
6. 选择 (▲▼) [选择图像] 选项，然后选择 (◀▶) 所需组合的静止图像。
 - 静止图像会短暂地显示。
 - 只有对存储卡上记录的静止图像才能使用存储卡组合功能，与当前所选的静止图像记录媒体无关。
7. 选择 (▲▼) [组合类型] 选项，为所选静止图像设置 (◀▶) 适合的组合类型。
如已选择 [存储卡动画]，选择 (▲▼) [动画类型] 并设置 (◀▶) 喜欢的动画类型。
8. 如果想调整组合电平，请选择 (▲▼) [组合电平] 并设置 (◀▶) 喜欢的电平。
9. 按下 (SET) 保存设置并按 FUNC. 钮关闭菜单。
“” 出现。
10. 按下 D. EFFECTS 钮。
“” 变为绿色，组合后的图像会出现。



- 不使用时，请关闭数码效果 [数码效果关闭]。
- 即使关闭数码效果或更改摄像程序，摄像机仍会保留上次使用的设置。
- 使用数码效果的画质可能会稍低。



选择静止图像的大小和质量

静止图像以 JPEG 记录到存储卡或光盘上。

可选择静止图像的大小和质量。作为一般准则，如果静止图像的质量要求较高（例如用于打印和放大），可选择尺寸较大的图像。如果想在存储卡上记录更多图像或需要较小的文件（例如用作电子邮件附件或用于网页），则选择尺寸较小的图像。

存储卡或光盘上实际所能记录的静止图像数将视拍摄主体和拍摄条件而异。估计数据如下：

在一块存储卡上可记录的静止图像的数量：

图像尺寸	图像质量	图像数目		
		16MB	128MB	256MB
仅适用于 DC20 L 1632x1224	 超精细	9	85	175
	 精细	14	135	275
	 普通	25	250	500
DC20 M 1280x960 DC10 L 1280x960	 超精细	15	140	280
	 精细	20	215	430
	 普通	40	395	795
S 640x480	 超精细	75	690	1380
	 精细	105	955	1900
	 普通	170	1525	3040

在光盘上可记录的静止图像数：

图像尺寸	图像质量	图像数目	
		VIDEO 模式 (DVD-R/-RW)	VR 模式 (DVD-RW)
仅适用于 DC20 L 1632x1224	 超精细	1025	1045
	 精细	1585	1615
	 普通	2910	2960
DC20 M 1280x960 DC10 L 1280x960	 超精细	1630	1660
	 精细	2495	2540
	 普通	4595	4675
S 640x480	 超精细	7945	8085
	 精细	9999	(11860)*
	 普通	9999	(19765)*

* 此数字是光盘上可记录的图像数，但是，屏幕上显示的剩余的可记录图像数的最大值将为 9999。



- 根据存储卡或光盘上的图像数量 (Windows: 超过 1800 张图像; Macintosh: 超过 1000 张图像), 可能无法下载图像到计算机。请尝试使用读卡器下载存储卡上所记录的静止图像。
- 当存储卡中的图像多于 1800 张时, 将无法连接至 PictBridge 兼容打印机。为获得最佳性能, 我们建议存储卡上保存的图像数应少于 100 张。

FUNC

(57)

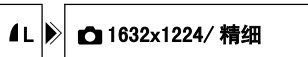

1. 把摄像机设置为记录静止图像 (**CAMERA** ·)。
2. 按下 **FUNC.** 钮。
3. 首先从左侧的专栏中选择 (**▲▼**) 当前的图像大小和质量符号, 然后从底部的栏中选择 (**◀▶**) 所需的图像大小。
右侧的数字指示按当前的图像大小 / 质量设置而能在存储卡或光盘上记录的大致图像数。
4. 如果还要更改图像质量: 按下 (**SET**) 并从底部的栏中选择 (**◀▶**) 所需的图像质量。
 - 右侧的数字指示按当前的图像大小 / 质量设置而能在存储卡或光盘上记录的大致图像数。
 - 再次按 (**SET**) 可返回并选择图像大小 (步骤 3)。
5. 按下 **FUNC.** 钮保存设置并关闭菜单。

在记录视频图像时捕获静止图像

向光盘上记录视频图像时，您可以同时捕获同一张图片，并作为静止图像记录到存储卡上，而无需中断记录过程以更改记录模式。静止图像的大小为 S 640x480，并无法更改，但可以选择图像质量。



1. 把摄像机设置为记录视频图像 (**CAMERA** ·)。
2. 按下 FUNC. 钮。
3. 首先从左侧的专栏中选择 (**▲▼**) 当前的图像记录符号，然后从底部的栏中选择 (**◀▶**) 所需的图像质量。
4. 按下 FUNC. 钮保存设置并关闭菜单。
5. 在您录制视频图像的时候，按下 PHOTO 钮。

当屏幕继续显示视频记录时，静止图像记录到存储卡。



- 静止图像的质量要略低于 **CAMERA** · 模式下所记录的相同大小静止图像的质量。
- 如果在宽屏幕下记录或已启用数码效果，则不能在存储卡上记录静止图像。
- 静止图像不能同时被记录在光盘上。确保选择了存储卡作为静止图像的记录媒体 ([34](#))。

使用 MENU 钮更改设置

使用按 MENU 钮时所打开的多种设置菜单，您可以修改摄像机的各种工作模式。有关可使用这些设置菜单进行更改的设置列表，请参考*可用设置列表 (MENU)* (□77)。

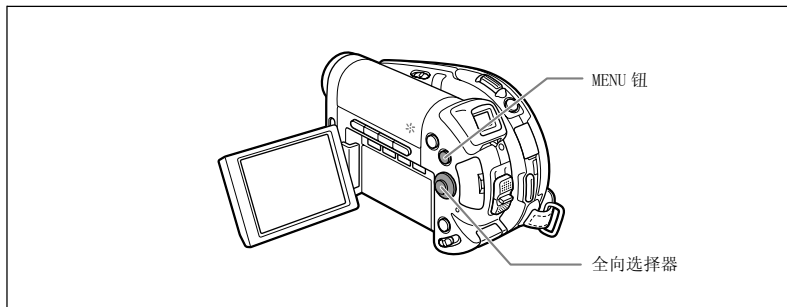

选择菜单及设置

1. 按下 MENU 钮。

菜单会打开。

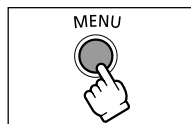

2. 使用全向选择器 (▲▼) 从左侧的专栏中选择设置菜单，然后按下 (SET)。

3. 选择 (▲▼) 要更改的设置，然后按下 (SET) 进行选择。

4. 选择 (▲▼) 所需的选项，然后按下 (SET) 保存设置。

5. 按下 MENU 钮。

菜单会关闭。

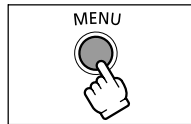
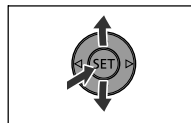

- 任何时候按下 MENU 钮可关闭菜单。
- 不可用的菜单项将显示灰色。

可用设置列表 (MENU)

可用的菜单项目随操作模式而变。黑体文字表示是默认设置。关于各功能的详细说明，请参考相关页。没有相关参考页的功能在表的下方说明。

📷 摄像设置

菜单项目	设置选项	CAMERA		PLAY		📖
自动低速快门	ON 开、OFF 关	○	○			-
数码变焦	OFF 关, 40x 40X, 200x 200X	○				-
影像稳定器	ON 开、OFF 关	○				-
仅适用于 DC20 自动对焦辅助灯	A 自动、OFF 关	○	○			55
对焦优先	ON 开、OFF 关		○			-
静止图像确认时间	OFF 关、 2s 2秒、 4s 4秒、 6s 6秒、 8s 8秒、 10s 10秒		○ ¹			-
防风	ON 开 、OFF 关	○	○	○		-
自拍	ON 开、OFF 关	○	○			56

¹ 仅在存储卡 上记录静止图像时可用。

自动低速快门：在光线不足的地方，摄像机会自动使用慢速快门以加亮要摄录的图像。

- 摄像机将把快门速度降至 1/25（在存储卡上记录静止图像时则为 1/12）。
- 记录静止图像时，请把闪光灯模式设置为 （关闭闪光灯）。
- 如果有拖尾的余像显示，请把慢速快门设置为 [关]。
- 如果“”（摄像机振动警告）显示，建议您放稳摄像机，比如把它放到三角架上。

数码变焦：确定数码变焦功能的工作方式。

- 启用数码变焦后，当放大倍数超过光学变焦范围时，摄像机将自动切换为数码变焦。
- 使用数码变焦功能，图像将进行数字处理。放大倍数越大，图像的分辨率也就越低。
- 从 10 倍到 40 倍变焦时，数码变焦指示灯会显示为浅蓝色；从 40 倍到 200 倍变焦时，指示灯会显示为深蓝色。
- 下列情况下不能使用数码变焦：
 - 使用“夜景”摄像程序 (SCN) 时
 - 在使用多画面屏幕时



影像稳定器(): 即使在全远摄时，影像稳定器也可补偿摄像机振动。

- 影像稳定器被设计用来补偿摄像机一般的振动。
- 使用“夜景”摄像程序 (SCN) 在黑暗的地方拍摄时，影像稳定器可能不起作用。
- 当模式开关位于 **AUTO** 位置时，不能关闭影像稳定器。
- 我们推荐在使用三角架，关闭影像稳定器。

对焦优先：只有调好对焦后，摄像机才会记录静止图像。

- 如果您要只要按下 PHOTO 钮就开始拍摄静止图像，请把它设置为 [关]。
- 当设置为 [关] 时，对焦框不会出现。
- 当模式开关位于 **AUTO** 位置时，不能关闭对焦优先功能。
- 在“焰火”摄像程序 (SCN) 中将自动关闭此设置。

查看：选择在存储卡上记录静止图像后的显示时间。

- 在您查看图像时按下 FUNC. 钮，可删除 (📖 86) 或保护 (📖 87) 图像。
- 在选择  (连续拍摄)、 (高速连续拍摄) 或  (自动包围曝光) 的情况下，此菜单项将不可用 (显示灰色)。

防风：启动本功能后，摄像机将减小户外记录时的背景风声。

- 把摄像机设置为记录视频图像 (**CAMERA** ) 并把模式开关移到 **AUTO** 之外的位置。
- 一些低频率的声音会和风声一起被抑制。建议在大多数记录环境下让防风功能关闭 (默认设置)。

静态图像操作

菜单项目	设置选项	CAMERA		PLAY		
						
删除所有  打印指定	否、是				 ¹	113
删除所有  传输指定	否、是				 ¹	105
删除全部图像	否、是				 ³	89
存储卡初始化	否、是				 ¹	91
全部复制 [ → ]	否、是				 ¹	88
全部复制 [ → ]	否、是				 ²	88
→  保护					 ⁴	90
→  打印指定					 ⁴	112
→  传输指定					 ⁴	105

¹ 只有在查看存储卡上  记录的单幅静止图像时，此选项才可用。

² 只有在查看光盘上  记录的单幅静止图像时，此选项才可用。

³ 在查看光盘或存储卡上记录的单幅静止图像时可使用此选项。

⁴ 只有在索引屏幕上查看存储卡上  记录的静止图像时，此选项才可用。

② 光盘操作

菜单项目	设置选项	CAMERA		PLAY		87
光盘初始化	VIDEO、VR	<input type="radio"/>	<input type="radio"/>	<input type="radio"/>	<input type="radio"/>	87
光盘封口	否、是	<input type="radio"/>	<input type="radio"/>	<input type="radio"/>	<input type="radio"/>	92
解除封口	否、是	<input type="radio"/>	<input type="radio"/>	<input type="radio"/>	<input type="radio"/>	95
删除所有播放清单	否、是			<input type="radio"/>	<input type="radio"/>	83
删除所有视频	否、是			<input type="radio"/>	<input type="radio"/>	83
光盘保护	否、是			<input type="radio"/>	<input type="radio"/>	86
照片电影	否、是			<input type="radio"/>	<input type="radio"/>	85
光盘标题				<input type="radio"/>	<input type="radio"/>	92

¹ 只有在光盘上记录静止图像或在查看光盘上记录的静止图像时，此选项才可用。

² 此选项仅在播放表模式下可用。

³ 此选项仅在原始视频图像模式下可用。

③ 显示设置

菜单项目	设置选项	CAMERA		PLAY		87
亮度		<input type="radio"/>	<input type="radio"/>	<input type="radio"/>	<input type="radio"/>	-
液晶屏镜像	ON 开、OFF 关	<input type="radio"/>	<input type="radio"/>			-
数据码	日期、 时间、 日期、时间、 摄像机数据、 数据 日期 / 时间			<input type="radio"/>	<input type="radio"/>	43
	日期、 时间、 日期、时间				<input type="radio"/>	
语言	DEUTSCH、ENGLISH、ESPAÑOL、 FRANÇAIS、ITALIANO、РУССКИЙ、 简体中文、繁體中文、한국어、日本語	<input type="radio"/>	<input type="radio"/>	<input type="radio"/>	<input type="radio"/>	25
演示模式	ON 开、OFF 关	<input type="radio"/>	<input type="radio"/>			-

亮度：调节液晶显示屏的亮度。

○ 使用全向选择器 (◀▶) 根据自己的喜好调整亮度。

○ 改变液晶显示屏的亮度，不会影响取景器或摄像的亮度。

液晶屏镜像：当您把液晶显示屏面板旋转 180 度而面向拍摄主体时，显示的图片将为镜像图像（左右相反），这样显示屏上的图像才会与拍摄主体之间彼此相符。所有屏幕显示也会被颠倒。

演示模式：演示模式显示摄像机的主要功能。在用电源转接器向摄像机供电的情况下，如果使摄像机保持打开状态超过 5 分钟而不装入记录媒体，就会自动启动演示模式。

○ 要在演示模式启动后将其取消，请按任意键、关闭摄像机或装入记录媒体。

C

高级功能
更改 MENU 设置

🔧 系统设置

菜单项目	设置选项	CAMERA		PLAY		📖
		📷	📹	📺	📽	
选择媒体 📷	<input type="checkbox"/> 存储卡、 <input type="checkbox"/> 光盘		○		○	34
无线遥控器	<input checked="" type="checkbox"/> ON 开、 <input type="checkbox"/> OFF 关 (🔊)	○	○	○	○	-
音量	🔊			○		41
提示音	<input checked="" type="checkbox"/> 高音、 <input type="checkbox"/> 低音、 <input type="checkbox"/> OFF 关	○	○	○	○	-
节能	<input checked="" type="checkbox"/> ON 开、 <input type="checkbox"/> OFF 关	○	○			-
文件编号	<input checked="" type="checkbox"/> 重新设置、 <input type="checkbox"/> 连续	○	○	○		-

无线遥控器： 可通过无线遥控器操作摄像机。

提示音： 有些操作（如打开摄像机电源、自拍机倒数等）会伴有提示音。在异常情况下，提示音还用作警示。

节能： 在由电池供电的情况下，为了省电，如果 5 分钟内没有任何操作，摄像机就会自动予以关闭。关机之前约 30 秒，屏幕中央显示“⚠️ 自动关闭电源”。

文件编号： 选择新存储卡或光盘上使用的图像编号方式。

图像将从 0101 到 9900 自动分配连续图像编号并存储到最多可包含 100 张图像的文件夹内。文件夹编号为 101 至 998。

[重新设置]：每次插入存储卡或光盘时，图像编号将从 101-0101 重新开始。如果存储卡或光盘中已包含图像文件，则为新图像分配紧接存储卡或光盘上最后一张图像的编号。

[连续]：图像编号将继续摄像机最后所记录的图像的号码。如果记录媒体中已包含更大图像编号的图像，则为新图像分配紧接最后一张图像的编号。

○ [连续] 图像编号方式对于在计算机上组织图像比较有用，因为它将为两幅图像分配同一图像编号的几率降到了最低。我们建议您使用该设置。

○ [文件编号] 设置对存储卡及光盘是通用的。

📅 日期 / 时间设置

菜单项目	设置选项	CAMERA		PLAY		📖
		📷	📹	📺	📽	
时区 / 夏时制		○	○	○	○	
日期 / 时间		○	○	○	○	
日期格式	Y. M. D: 2005. 1. 1 AM12:00、 M. D. Y: JAN. 1, 2005 AM12:00、 D. M. Y: 1. JAN. 2005 AM12:00		○	○	○	26

日期格式： 改变显示日期格式（包括打印的日期格式）。

创建播放表

创建播放表可以轻松编辑视频图像（例如更改所记录场景的播放顺序，或编辑场景以仅包含最佳的部分而剪裁掉其余部分）而不会影响原始记录内容。创建播放表后，将有两个索引屏幕：原始记录内容的索引屏幕（场景索引屏幕）及作为播放表编辑的索引屏幕（播放表索引屏幕）。

仅对在 VR 模式下记录的 DVD-RW 光盘可用。

向播放表中添加场景

1. 把摄像机设置为播放视频图像（**PLAY·**）。
2. 从索引屏幕中选择（**▲▼**、**◀▶**）要在播放表上添加的场景，然后按 **FUNC.** 钮。
要在播放表上添加所有视频图像，无需选择某一场景。
3. 选择（**▲▼**）****（添加到播放清单）图标并按（**SET**）。



在播放表上添加所有视频图像：

4. 选择（**▲▼**）[所有场景] 并按（**SET**）。
 - 选择 [取消]，回到索引屏幕。
 - 操作完成后，会显示“已经添加到播放清单”。

要仅将所选场景添加到播放表：

4. 选择（**▲▼**）[一个场景] 并按（**SET**）。
选择 [取消] 返回到索引屏幕。
5. 选择（**◀▶**）[是] 并按（**SET**）。
操作完成时会显示“已经添加到播放清单”。

在播放表中移动场景



























1. 摄像机设置为播放视频图像（**PLAY·**）。
2. 按下 **PLAYLIST** 钮，打开播放表索引屏幕。
3. 选择（**▲▼**、**◀▶**）要移动的场景。
所要移动的场景将标记有橙色的选择像框。
4. 按下 **FUNC.** 钮。
5. 选择 ****（移动）图标并按（**SET**）。
6. 移动（**▲▼**、**◀▶**）红色标记以指示场景所要移到的位置，然后按（**SET**）。
7. 选择 [是] 并按（**SET**），把场景移到所选的目的地。

分割场景

您可以分割场景，从而仅保留最佳的部分并以后剪裁掉其余的部分。请记住：在播放表中分割场景不会影响原始记录内容，这样即可让您轻松尝试不同的“导演剪辑风格”。

仅对在 VR 模式下记录的 DVD-RW 光盘可用。

分割场景

1. 把摄像机设置为播放视频图像 ()。
2. 从索引屏幕中选择 (、、、) 要分割的场景，然后按 FUNC. 钮。
3. 选择 (、)  (分割) 图标并按 ()。
 - 将播放场景。
 - 也可以在播放场景时按 FUNC. 钮。
4. 在要分割场景的地方，按  /  钮以暂停播放。
5. 必要时，为精确定位场景，请分别选择 (、)  或  图标并按 ()，从而每次回卷或前进一张图片。
如要选择不同的场景，则选择  或  图标，并按 () 跳过下一或上一场景。按  /  钮，重新开始正常播放并回到上面的步骤 4。
6. 选择 (、)  图标并按 ()。
7. 选择 [是] 并按 () 以分割场景。
场景的第二部分 (从分割点开始) 将作为独立场景紧接着添加在原始场景的后面。

仅分割播放表中的场景

在完成上面的步骤 1 之后，按下 PLAYLIST 钮以打开播放表索引屏幕，然后按所述的过程继续操作。



- 照片电影场景和由单张静止图像转换而成的场景不能分割。
- 短于 5 秒钟的场景不能分割。

删除场景

您可以删除那些不想再保留的场景。请记住：在播放表中删除场景不会影响原始记录内容，这样即可让您轻松尝试不同的“导演剪辑风格”。

此选项仅对 DVD-RW 光盘（VIDEO 或 VR 模式）可用。但是，对于在 VIDEO 模式下记录的 DVD-RW 光盘，只能删除最后的场景，并只能在记录该场景后立即查看时删除（□32）。



删除原始记录内容时要小心操作。原始场景一经删除将无法予以恢复。



○在光盘受保护的情况下（□86），将无法删除原始记录内容。

○可能无法删除短于 5 秒钟的场景。

删除单个场景

此选项仅对在 VR 模式下记录的 DVD-RW 光盘可用。

1. 把摄像机设置为播放视频图像（**PLAY·**）。
2. 从索引屏幕中选择（**▲▼**、**◀▶**）要删除的场景，然后按 **FUNC.** 钮。
也可以在播放场景时按 **FUNC.** 钮。按 **FUNC.** 钮后，按 **▶/||** 钮以暂停播放。
3. 选择（**◀▶**）（删除）图标并按（**SET**）。
4. 选择 [是] 并按（**SET**）以删除此场景。

删除原始记录内容将同时从播放表中删除此场景。

仅删除播放表中的场景

在完成上面的步骤 1 之后，按 **PLAYLIST** 钮以打开播放表索引屏幕，然后按所述的过程继续操作。

记录后删除场景

在记录场景后，只要没有关闭摄像机或没有更改操作模式，可以在查看场景时将其删除。此选项仅对 DVD-RW 光盘（VIDEO 或 VR 模式）可用。

1. 记录场景后，立即按 **⏪**（查看记录）钮。
2. 查看场景时，用全向选择器（**◀▶**）选择  图标并按（**SET**）。
3. 选择（**◀▶**）[是] 并按（**SET**）删除场景。

C





编辑功能
光盘选项（仅限 VR 模式的 DVD-RW）

删除所有场景

此选项仅对在 VR 模式下记录的 DVD-RW 光盘可用。

MENU
( 76)



1. 把摄像机设置为播放视频图像 ()。
2. 按下 MENU 钮。
3. 使用全向选择器 (, ) 选择 [光盘操作] 菜单，然后选择 [删除所有视频] 选项。
4. 选择 [是] 并按 () 以删除所有场景。
 - 选择 [否] 并按 () 则取消此操作并返回菜单。
 - 删除所有原始场景也将同时删除整个播放表。
5. 按下 MENU 钮关闭菜单。

删除整个播放表

在完成上面的步骤 1 之后，按 PLAYLIST 钮以打开播放表索引屏幕，然后在步骤 3 中选择 [删除所有播放清单] 选项。按所述的过程继续操作。

转换静止图像为照片电影场景

使用 JPEG 压缩方式记录静止图像，但 DVD 播放器只识别 MPEG 标准方式。这就是为什么为了在 DVD 上将静止图像显示为多个场景，首先必须建立照片电影场景，作为多个场景与视频图像被一同添加。

照片电影是所有静止图像以幻灯片形式播放，每幅图像大约显示 3 秒钟。如果需要将存储卡上记录的静止图像添加至照片电影场景，事先将它们复制到光盘 (□88)。此选项仅对 DVD-RW 光盘 (VIDEO 或 VR 模式) 可用。

转换单幅图像

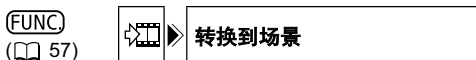

1. 设置摄像机以查看光盘上记录的静止图像 (**PLAY·CAM** / **▶▶**)。
2. 选择 (**◀▶**) 要转换为场景的静止图像，然后按 **FUNC** 按钮。
3. 首先，选择 (**▲▼**) [**转换到场景**] 符号并按 (**SET**)。
4. 选择 (**◀▶**) [**执行**] 选项并按 (**SET**) 转换静止图像。
5. 按 **FUNC** 按钮关闭菜单。

转换所有图像



1. 把摄像机设置为播放查看光盘 (**PLAY·CAM** / **▶▶**) 上记录的静止图像。
2. 按下 **MENU** 按钮。
3. 使用全向选择器 (**▲▼**、**SET**) 选择 [**光盘操作**] 菜单，然后选择 [**照片电影**] 选项。
4. 选择 [**是**] 并按 (**SET**) 以创建照片式视频图像。
 - 选择 [**否**] 并按 (**SET**) 取消此操作并返回菜单。
 - 视静止图像数而定，此操作可能会需要一些时间。
5. 按 **MENU** 按钮关闭菜单。



- 即使转换为照片式短片场景之后，原静止图像仍然记录在光盘上，而且没有改变。
- 如果在创建照片式短片场景时光盘满了，操作会被取消。

保护光盘

您可以保护整个光盘，以防意外删除重要的记录。

仅对在 VR 模式下记录的 DVD-RW 光盘可用。



即使对光盘进行保护，初始化光盘 (□□87) 仍将永久删除所有的记录。

MENU

(□ 76)



1. 把摄像机设置为播放视频图像或查看光盘上记录的静止图像 (或 /)。
2. 按下 MENU 钮。
3. 使用全向选择器 (、 、) 选择 [光盘操作] 菜单，然后选择 [光盘保护] 选项。
4. 选择 [是] 并按 () 以保护光盘。
选择 [否] 并按 () 取消此操作并返回菜单。
5. 按下 MENU 钮关闭菜单。

初始化光盘

初次把 DVD-RW 光盘插入摄像机时，需要对其进行初始化。如果看到错误提示“光盘错误”，则可能必须初始化光盘。

初始化光盘时，所记录的所有数据都会丢失，光盘也将初始化。



- 即使对光盘进行保护，初始化光盘仍将永久删除所有的记录。
- 初始化光盘后，原始记录内容将无法恢复。
- 除了附送的光盘外，在本摄像机上使用其他光盘前，应对所有光盘进行初始化。

MENU

(76)



1. 设置摄像机记录或播放视频图像，或记录或查看光盘上的静止图像（、、 / 或 / ）。
2. 按下 MENU 钮。
3. 使用全向选择器（、）选择 [光盘操作] 菜单，然后选择 [光盘初始化] 选项。
4. 选择（）光盘规格并按（）。
 - [VIDEO] 模式：大多数 DVD 播放机可以播放光盘，但不能显示光盘标题，并不能编辑摄像机的记录内容。
 - [VR] 模式：您可以选择编辑摄像机的记录内容，但只能在 VR 兼容的 DVD 播放机及计算机的 DVD 驱动器上播放光盘。
5. 可能请求确认所选光盘的规格。用全向选择器（）选择 [是]，然后按（）继续。
选择 [否] 并按（）返回，然后选择别的光盘规格。
6. 选择 [是] 并按（）初始化光盘。
 - 选择 [否] 并按（）取消此操作，然后按下 MENU 关闭菜单。
 - 初始化光盘大约需要一分钟的时间。此操作过程中，应避免移动摄像机。

C

编辑功能
光盘选项（仅限 VR 模式的 DVD-RW）

在光盘和存储卡之间复制静止图像

可把存储卡上记录的静止图像复制到光盘（例如，为了将其添加到照片电影场景（□85）），或从光盘复制到存储卡（例如，为兼容 DPOF 的打印机（□112）设置打印顺序）。

复制单幅图像



1. 把摄像机设置为查看静止图像（**PLAY**·）。
选择为静止图像的记录媒体，即所需复制的图像所在的媒体。
2. 按下 **FUNC** 钮。
3. 首先，选择（**▲▼**）[复制 [光盘 → 存储卡]] 符号并按（**SET**）。
如果把静止图像从存储卡复制到光盘，则出现 [复制 [存储卡 → 光盘]]。
4. 选择（**◀▶**）[执行] 选项，然后按（**SET**）以复制此静止图像。
5. 按下 **FUNC** 按钮关闭菜单。

复制所有图像

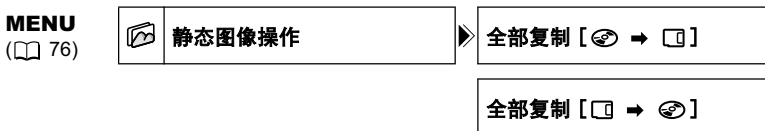

1. 把摄像机设置为查看静止图像（**PLAY**·）。
选择为静止图像的记录媒体，即所需复制的图像所在的媒体。
2. 按下 **MENU** 钮。
3. 使用全向选择器（**▲▼**、**◀▶**）选择 [静态图像操作] 菜单，然后选择 [全部复制 [光盘 → 存储卡]] 选项。
 - 如果把静止图像从存储卡复制到光盘，则出现 [全部复制 [存储卡 → 光盘]]。
 - 将显示所有图像文件的总大小和目的地媒体的可用空间。
4. 选择 [是] 并按（**SET**）以复制静止图像。
5. 按 **MENU** 按钮关闭菜单。



- 不是用此摄像机记录的静止图像可能无法正确复制。
- 当复制目的地的可用空间不足时，复制操作会被取消，而没有复制所有图像。
- 视图像文件的数量和总大小而定，可能需要一会儿完成“复制”操作。

删除静止图像

可删除存储卡或光盘（仅适用于 DVD-RW）上所记录的静止图像，每次删除一张或一次全部删除。



请小心删除图像。已删除的图像无法复原。



无法删除存储卡上受保护的图像及光盘上受保护的图像。

删除单张图像

光盘上所记录的静止图像：此选项仅对在 VR 模式下记录的 DVD-RW 光盘可用。

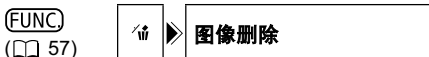

1. 把摄像机设置为查看静止图像（**PLAY·CAM**）。
2. 按下 **FUNC.** 钮。
3. 首先，选择（**▲▼**）[**图像删除**] 符号并按（**SET**）。
4. 选择（**◀▶**）[**删除**] 选项，然后按（**SET**）删除此静止图像。
5. 按下 **FUNC.** 钮关闭菜单。

记录后删除单幅图像

在记录后立即查看，这时可以删除最后所记录的静止图像。光盘上的静止图像：此选项仅对 DVD-RW 光盘（VIDEO 或 VR 模式）可用。

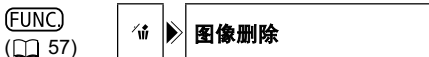

1. 在记录后立即查看，这时按 **FUNC.** 钮。
2. 首先，选择（**▲▼**）[**图像删除**] 符号并按（**SET**）。
3. 选择（**◀▶**）[**删除**] 选项，然后按（**SET**）删除此静止图像。
4. 按下 **FUNC.** 钮关闭菜单。

删除所有图像

光盘上所记录的静止图像：此选项仅对在 VR 模式下记录的 DVD-RW 光盘可用。

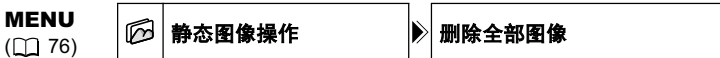

1. 把摄像机设置为查看静止图像（**PLAY·CAM**）。
2. 按下 **MENU** 钮。
3. 使用全向选择器（**▲▼**、**SET**）选择 [**静态图像操作**] 菜单，然后选择 [**删除全部图像**] 选项。
4. 选择 [**是**] 并按（**SET**）删除静止图像。
所有未保护的图像都将予以删除。
5. 按下 **MENU** 钮关闭菜单。

保护存储卡上的静止图像

显示单幅图像或从索引屏幕中显示图像时，您可以保护存储卡上记录的静止图像，以免意外删除。

 即使进行保护，对存储卡进行初始化（□91）仍将永久删除所有记录的静止图像。

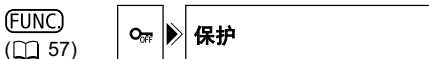

保护单幅图像





1. 把摄像机设置为查看存储卡上记录的静止图像（ / ）。

2. 按下 FUNC. 钮。

此选项在记录静止图像（）时也可用，但前提是您在记录完图像后立即查看静止图像（□78）并按了 FUNC. 钮。

3. 首先，选择（）[ 保护] 符号并按（）。

4. 选择（）[开] 选项，然后按（）保护此静止图像。

5. 按下 FUNC. 钮关闭菜单。

- “”会出现，现在图像不能删除。
- 要取消保护，请在第 4 步中选择 [关]。

在索引屏幕中保护静止图像









1. 把摄像机设置为查看存储卡上记录的静止图像（ / ）。

2. 把变焦杆移向 W。

静止图像索引屏幕上最多可显示六幅静止图像。

3. 按 MENU 钮并使用全向选择器（、）选择 [静态图像操作] 菜单，然后选择 [⇒  保护] 选项。

4. 把光标（）放到（、）要保护的图像上，然后按（）。

- 图像上会出现 “”。
- 要取消保护，请再次按（）。

5. 按下 MENU 钮关闭菜单。

把存储卡初始化

第一次向摄像机中插入新的存储卡时，应对其进行初始化。如果看到错误提示“存储卡错误”，可能必须对存储卡进行初始化。或如果您想删除存储卡上记录的所有数据，也可对其进行初始化。

C



- 即使进行保护，对存储卡进行初始化仍将永久删除所有记录的静止图像。
- 初始化存储卡后，原始图像将无法恢复。
- 在本摄像机上使用存储卡之前，请对所有存储卡进行初始化。

MENU

(76)



静态图像操作

▶ 存储卡初始化

1. 把摄像机设置为查看存储卡上记录的静止图像 (/)。
2. 按下 MENU 钮。
3. 使用全向选择器 (、) 选择 [静态图像操作] 菜单，然后选择 [存储卡初始化] 选项。
4. 选择 [是] 并按 ()。
确认屏幕出现。
5. 再次选择 [是] 并按 ()。
初始化存储卡将需要一些时间。
6. 按下 MENU 钮关闭菜单。

准备用于在 DVD 播放机上播放的光盘

为了能在 DVD 播放机、计算机的 DVD 驱动器或其他数码设备上播放摄录的光盘，需要先对光盘进行封口。另请参考 DVD 播放器 / 刻录机或计算机 DVD 驱动器的使用说明书。



- 对光盘进行封口，务必直接通过电源插座为摄像机供电。如果仅使用电池为摄像机供电，无法开始封口过程。
- 光盘封口过程中，切勿断开电源转接器。这样做会使该过程中断，造成数据丢失。
- 视光盘类型及光盘规格而定，完成光盘封口后，可能无法格式化光盘、编辑记录内容或向光盘添加新记录。
- 请勿用此摄像机封口非此摄像机记录的光盘。



- 在 VIDEO 模式下封口过的 DVD-RW 光盘可取消封口，以记录其他的场景和使用其他有限的编辑选项 (□95)。
- 一旦完成封口，便不能将记录添加到 DVD-R 光盘。
- 根据场景记录条件及光盘上剩余的可用空间，完成光盘封口所需时间会有所不同。

光盘封口后的限制

	添加记录	编辑记录	格式化光盘
在 VIDEO 模式下的 DVD-R	×	×	×
在 VIDEO 模式下的 DVD-RW	×	×	○
在 VR 模式下的 DVD-RW	○	○	○

更改光盘标题

封口光盘之前，可赋予它标题。光盘标题不会在摄像机上显示，但在大多数的 DVD 播放器中或在计算机的 DVD 驱动器中播放封口的光盘时，会在索引屏幕上显示（视 DVD 播放软件而异）。

MENU
(□ 76)







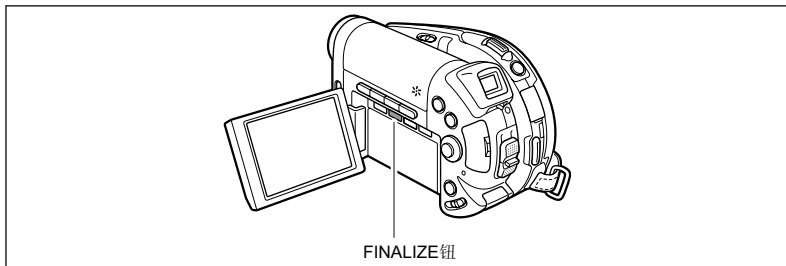

1. 把摄像机设置为播放视频图像或查看光盘上记录的静止图像（**PLAY** / **PAUSE** 或 **PLAY** / **STOP** / **REW**）。
2. 按下 MENU 钮。
3. 使用全向选择器（**▲▼**、**SET**）选择 [光盘操作] 菜单，然后选择 [光盘标题] 选项。
4. 每次选择（**▲▼**、**◀▶**）一个字符并按（**SET**）将其添加到标题上。
 - 选择 [后退一帧] 并按（**SET**）可删除标题中的最后一个字符。
 - 标题最长可设置为 20 个字符。
5. 编辑完标题后，选择 [设置]，然后按（**SET**）。
6. 选择 [是] 并按（**SET**）保存标题。
选择 [否] 并按（**SET**）则取消此操作并返回菜单。

7. 按下 MENU 钮关闭菜单。

封口光盘



1. 设置摄像机记录或播放视频图像，或记录或查看光盘上的静止图像（CAMERA·、PLAY·、CAMERA· /  或 PLAY· / ）。
2. 按下 FINALIZE 钮。
3. 选择 [是] 并按 (SET) 开始封口光盘。
 - 选择 [否] 并按 (SET) 取消此操作。
 - 光盘封口进度条及剩余时间会显示。
 - 视光盘中未记录区域的大小而定，封口过程可能会花费较长的时间。
 - 在光盘封口过程中，应避免移动摄像机。
 - 使用已封口的光盘时，封口标记 “(F)” 会出现于光盘类型旁，并显示光盘规格。



也可用 MENU 钮从 [光盘操作] 菜单选择光盘封口 (76)。

C

在 DVD 播放器或计算机的 DVD 驱动器上播放光盘

完成光盘的封口后，可以在 DVD-R 或 DVD-RW 兼容的 DVD 播放机、DVD 刻录机或计算机的 DVD 驱动器上进行播放。大多数 DVD 播放机上可以看到 DVD-R/RW 兼容性徽标 。另请参考 DVD 播放器或 DVD 刻录机的使用说明书。

在 DVD 播放机上播放光盘

1. 打开电视机及 DVD 播放机的电源。
2. 将已封口的光盘插入 DVD 播放器。
3. 从索引屏幕上选择要播放的场景。

在计算机 DVD 驱动器上播放光盘

1. 把已封口的光盘插入计算机 DVD 驱动器。

播放视频图像：

2. 插入 DVD 后，如果 DVD 播放软件不自动启动，则运行 DVD 播放软件。
另请参考 DVD 播放软件的使用说明书和帮助模块。

查看光盘上所记录的静止图像：

2. 如果正在运行 DVD 播放软件，请将其关闭。
3. 用计算机上的文件管理软件（如 Windows 操作系统中的“我的电脑”等）选择 DVD 驱动器，并选择要显示的静止图像。

也可代替使用喜爱的图像管理软件或其他任何软件，对计算机上的数码图像进行编目、浏览或编辑。



需要在计算机上安装 DVD 播放软件，以播放 DVD。



- 在 VR 模式下记录的 DVD-RW 光盘只能在 VR 兼容的 DVD 播放器上播放。视所用的 DVD 播放器 / 刻录机而定，可能无法播放光盘。
- 为了 DVD 播放器上查看光盘上所记录的静止图像，在封口光盘前，必须将各个图像转换为场景，或创建照片式短片场景，即光盘上所有静止图像的幻灯片播放场景 (□85)。
- 照片电影场景的分辨率会比原始静止图像的低。

在封口的光盘上记录其他视频图像

只有 DVD-RW 光盘才能在封口后再记录其他场景。在 VIDEO 模式下封口过的 DVD-RW 光盘可解除封口，以记录其他的场景和使用有限的编辑选项。使用在 VR 模式下记录的 DVD-RW 光盘，可记录其他场景而无需解除封口。DVD-R 光盘不能解除封口。

此选项仅对 VIDEO 模式下的 DVD-RW 光盘可用。



- 解除光盘的封口时，务必直接通过电源插座为摄像机供电。如果仅使用电池为摄像机供电，无法开始解除封口过程。
- 请勿在解除封口的过程中断开电源转接器。这样做会中断该过程，使得光盘不能被识别。
- 只有对用此摄像机封口的光盘才能用此摄像机解除封口。

MENU
(76)



光盘操作



解除封口

1. 设置摄像机记录或播放视频图像，或记录或查看光盘上的静止图像（、、 / 或 / ）。
2. 按下 MENU 钮。
3. 使用全向选择器（、）选择 [光盘操作] 菜单，然后选择 [解除封口] 选项。
4. 选择 [是] 并按（）以开始解除光盘的封口。
 - 选择 [否] 并按（）则取消此操作并返回菜单。
 - 在取消光盘封口的过程中，应避免移动摄像机。
5. 按下 MENU 钮关闭菜单。

C

光盘封口

在电视屏幕上播放

无 SCART 端子的电视机

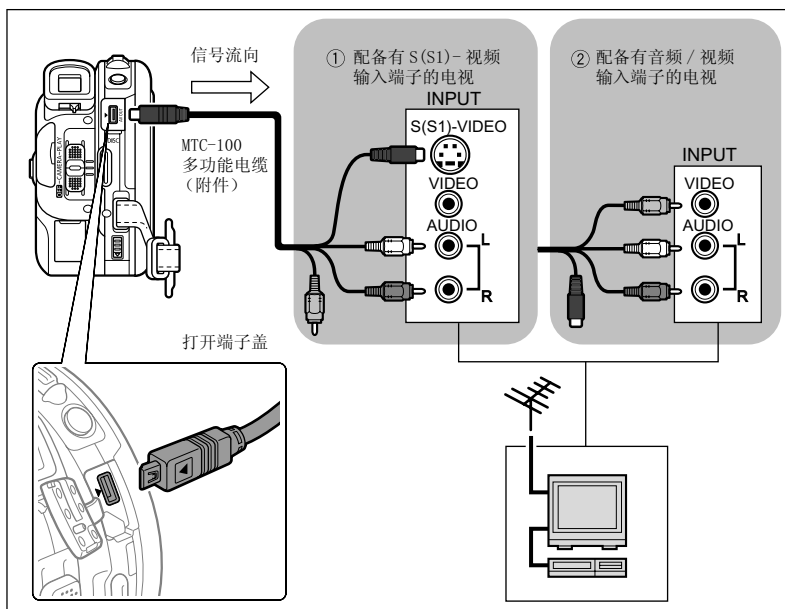

1. 请在连接之前关闭所有设备。
2. 把 MTC-100 多功能电缆连接到摄像机的 AV 端子及电视机或录像机的音频端子上。
把白色插头连接到白色的音频端子 L (左侧) 上, 把红色插头连接到红色的音频端子 R (右侧) 上。
3. 把 MTC-100 多功能电缆连接到电视机或录像机的视频端子上。
如果电视机或录像机有 S- 视频或 (S1)- 视频输入, 请把黑色插头连接到 S(S1)- 视频端子上, 不要连接黄色插头。要不然, 黄色插头连接到黄色的视频端子 (VIDEO) 上。
4. 如果您把摄像机连接至电视, 请把输入选择器设置为 VIDEO。如果您把摄像机连接至录像机, 请把输入选择器设置为 LINE。



- 推荐使用家用电源为摄像机供电。
- 通过 S(S1) 端子连接到电视机上时, 画面质量会更好。

带 SCART 端子的电视机

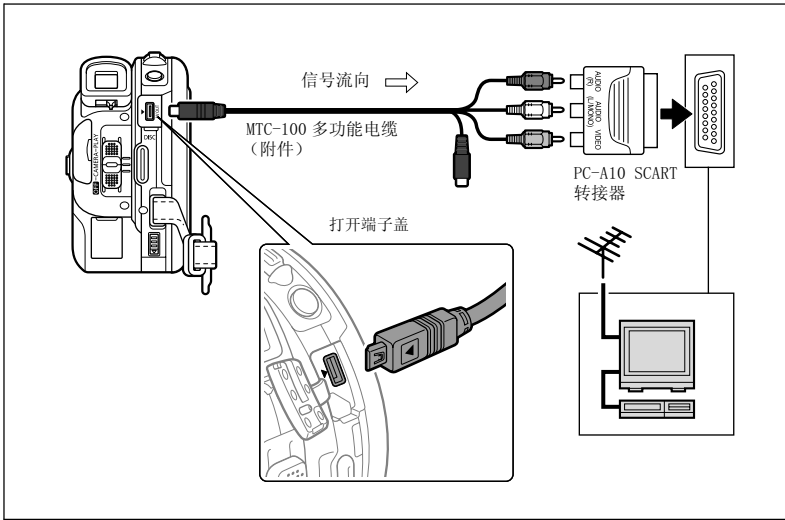

1. 请在连接之前关闭所有设备。
2. 把 PC-A10 SCART 转换器连接到电视或录像机的 SCART 端子上。
3. 请把 MTC-100 多功能电缆连接摄像机的 AV 端子及 SCART 转换器上的端子。

请把白色插头连接到白色 AUDIO 端子 L (左)，把红色插头连接到红色 AUDIO 端子 R (右)，把黄色插头连接到黄色 VIDEO 端子上。

4. 如果您把摄像机连接至电视，请把输入选择器设置为 VIDEO。如果您把摄像机连接至录像机，请把输入选择器设置为 LINE。



- 推荐使用家用电源为摄像机供电。
- 附送的 PC-A10 SCART 转换器仅适用于输出。

C

外部连接
连接至电视机或录像机

转录至录像机

把摄像机连接录像机或数码视频设备，即可复制摄像记录。有关显示如何把摄像机连接到录像机的接线图，请参考前面的 *在电视屏幕上播放部分* (□□96)。

1. 把摄像机设置为播放视频图像 (**PLAY**) 并装入含记录内容的光盘。
2. 已连接设备：放入空白磁带，然后把设备设置为暂停摄像模式。
3. 本摄像机：寻找所需复制的场景，并在该场景稍前处设置为暂停播放。
4. 本摄像机：继续播放视频图像。
5. 已连接设备：当出现所要复制的场景时，即可开始转录。复制完成后即停止转录。
6. 本摄像机：停止播放。



- 建议使用家用电源为摄像机供电。
- 所编辑磁带的质量会比原来的低。
- 默认时，屏幕上的显示会被嵌入输出的视频信号，但可选择关闭屏幕显示或选择替代显示的数据 (□□43)。

把记录传输至计算机

仅限于 Windows 用户：

使用附送的 USB 连接线和 Roxio MyDVD for Canon 软件，可把记录的视频图像和静止图像从光盘传送到计算机，并容易进行编辑。有关使用 Roxio MyDVD for Canon 的详细信息，另请参阅此软件的教程及帮助模块。

C

一触式复制 (仅限于 Windows XP)	在计算机 DVD 驱动器（带刻录功能）内插入空白 DVD 光盘，连接摄像机，只需按一下  (打印 / 共享) 按钮，就创建可立即分享的 DVD 的副本 (□□100)。
传送记录到计算机	甚至可从未封口的光盘传送记录到计算机，以进行编辑 (□□101)。
创建 DVD 的备份光盘	传送记录到计算机上，即使计算机没有带刻录功能的 DVD 驱动器，使用摄像机本身创建 DVD 副本 (□□102)。

系统要求

操作系统：Microsoft Windows 2000、Windows ME、Windows XP

最低硬件配置：Pentium III 1 GHz 或更高（建议使用 1.5 GHz 或更高）

128 MB RAM（建议使用 256 MB 或更大）

10 GB 硬盘空间（建议使用 20 GB 或更大）

视频适配器和显示屏，支持 1024 x 768 分辨率、16 位彩色

软件要求：Microsoft Windows Media Player 9 或更新

连接因特网（用于用户注册）



- 首次安装 Roxio MyDVD for Canon 时，可能需要连接因特网注册软件。
- 检查 USB 连接线的方向，确保连接正确。
- 视计算机的规格和设置而定，可能不会正常运行。
- **有关 Roxio MyDVD for Canon 的支持：**

佳能有限公司和佳能客户支持中心不提供 Roxio MyDVD for Canon 软件的有关支持。与该软件及其安装和运行有关的任何问题和技術事宜，请直接联系 Sonic Solutions 客户支持代表或访问下面列出的在线网页。

• 北美洲

基于 Web 的服务：<http://support.roxio.com>

电话支持：866-279-7694（免费）或 905-482-5555（仅限加拿大），从 9:00 A.M. 到 6:00 P.M.（美国太平洋时间）- 不包括周末和假日

• 欧洲

基于 Web 的服务：

德国

<http://www.roxio.com/en/support/de/emc/index.jhtml>

法国

<http://www.roxio.com/en/support/fr/emc/index.jhtml>

英国

<http://www.roxio.com/en/support/uk/>

电话支持：德国 0190-735096；法国 0892-460909；

英国 0906-7320288，从 1:00 P.M. 到 10:00 P.M.（格林尼治标准时间）- 不包括周末和假日

• 中国 / 台湾

基于 Web 的服务：

<http://www.sonic taiwan.com/support/techsupport.aspx>

sonicsupport@gil.com.tw

电话支持：02-2658-8765（台湾）

外部连接
连接到计算机

安装软件

启动计算机，然后把 Roxio MyDVD for Canon 软件光盘插入计算机的 CD 或 DVD 驱动器。按照屏幕的指示继续安装过程。

如果安装程序不自动运行，打开 Windows 的“我的电脑”。双击光盘所插入的 CD-ROM 或 DVD 驱动器的图标，然后双击“SETUP.EXE”文件，以运行它。注意有些计算机上可能不会显示“.EXE”后缀。



- 完成 Roxio MyDVD for Canon 的安装后，务必连接因特网，完成用户在线注册。如不完成用户在线注册，将不能使用软件的任何功能。
- 视因特网的连接速度而定，注册过程可能需要一些时间。

连接摄像机并运行软件





1. 使用家用电源插座为摄像机供电。
2. 启动计算机并打开摄像机电源，然后将其设置为播放视频图像 (PLAY )。
3. 使用 USB 连接线把摄像机连接到计算机上。
4. 从桌面快捷方式或 Windows 开始菜单运行程序。





- 检查 USB 连接线的方向，确保连接正确。
- 视计算机的规格和设置而定，可能不会正常运行。
- 在 VR 模式下初始化的 DVD-RW，其上的记录在 LP 模式下所做，且为宽屏幕（纵横比 16:9），则不能传送到计算机。
- 用 MyDVD for Canon 创建的 DVD 副本及 DVD 备份光盘，不能用摄像机解除封口。
- 请勿在下列操作中用 USB 连接线把摄像机连接到计算机：
 - 删除所有场景
 - 从光盘或存储卡清除所有静止图像
 - 保护光盘
 - 在光盘和存储卡之间复制静止图像
 - 设置光盘标题
 - 清除所有传输指定
 - 格式化光盘
 - 清除所有打印指定
 - 封口光盘或解除封口

一触式复制（仅限于 Windows XP）

如果您的计算机配有刻入功能的 DVD 驱动器，按一下按钮即可制作一份 DVD 副本，并将其烧录到计算机驱动器中的空白媒体上，而无需运行该程序。

1. 连接摄像机及计算机，但请勿运行 MyDVD for Canon。
上面的步骤 1 至步骤 3。
2. 在摄像机中插入一张封口的光盘并在计算机 DVD 驱动器中装入一个全新光盘。
 - 要制作在 VR 模式下记录的 DVD-RW 的副本，在计算机 DVD 驱动器内装入空白的 DVD-RW 光盘。要制作在 VIDEO 模式下记录的 DVD-R 或 DVD-RW 的副本，可装入空白的 DVD-R 或 DVD-RW 光盘。
 - 也可使用清除干净的 DVD-RW 光盘，代替全新媒体。但是，根据光盘的情况，操作时间会更长。要清除干净 DVD-RW 光盘，需要在计算机上安装 DVD 创作 / 控制软件（如 Roxio Record Now!）。
 - 完成所有连接后，该软件识别到 DVD 驱动器中有空白媒体， （打印 / 共享）会发亮，“按   复制”提示将出现在摄像机的显示屏上。

- 如果安装软件后没有完成用户在线注册 (□100)，即使正确完成了所有准备工作， (打印 / 共享) 钮也不会发亮。
- 如果完成用户注册后 (打印 / 共享) 钮也不发亮，检查计算机桌面工具条上是否出现 图标。如果没有，断开 USB 连接线，重新启动计算机，并再次连接摄像机和计算机。

3. 一旦按钮发出蓝光，就按下 (打印 / 共享) 按钮。

- 在复制过程中 钮会闪烁，复制完成后立即熄灭。
- 复制的光盘会自动被封口，并从驱动器弹出。



如果同时把一个以上的 DC20/DC10 摄像机连接到计算机，可能无法正确操作。



- 如果操作中中断：
 - 摄像机的屏幕上将显示“操作被取消”。
 - 要重新启动操作，需要在计算机 DVD 驱动器中装入新的空白光盘，并重新连接。
 - 如果从摄像机上弹出光盘，打开计算机 DVD 驱动器光盘托盘，断开 USB 连接线或运行 Roxio MyDVD for Canon 软件，则操作会被取消。
- 我们建议，与计算机连接时使用家用电源插座为摄像机供电。
- 根据场景记录条件及源光盘上剩余的可用空间，完成一触式复制的所需时间会有所不同。
- 要播放光盘，您的计算机中需要安装 DVD 播放器软件。
- 用 MyDVD for Canon 创建而封口的 DVD 光盘，不能用摄像机解除封口。
- 有关 MyDVD for Canon 使用限制的更详细说明，另请参考软件帮助模块的“README”一节。
- 另请参考计算机的使用说明书。

传输记录到计算机

即使光盘尚未封口，也可传输光盘上记录的视频图像和静止图像到计算机，以进一步编辑。

1. 连接摄像机及计算机，然后按前面所述运行 MyDVD for Canon (□100)。
2. 单击新建项目标签的“DVD 视频”选项。
3. 单击“打开光盘”图标。
4. 单击“导入”图标。

所导入场景及静止图像的缩略图会显示在视频项目屏幕上。

5. 要保存项目，从项目任务调色板单击“保存项目”。
- 将保存主屏幕中所显示的场景和静止图像。



在 VR 模式下初始化的 DVD-RW，其上的记录在 LP 模式下所做，并为宽屏幕（纵横比 16:9），则不能传输到计算机。

创建 DVD 备份

可用普通的 (12 cm) DVD 光盘上创建封口光盘的备份。即使计算机没有带刻录功能的 DVD 驱动器, 也可使用摄像机本身及 8 cm Mini DVD 光盘上创建备份光盘。

1. 连接摄像机及计算机, 然后按前面所述运行 MyDVD for Canon (📖100)。

2. 在摄像机中插入一张封口的光盘并在计算机 DVD 驱动器中装入一个全新媒体。

- 要制作在 VR 模式下记录的 DVD-RW 光盘的副本, 在计算机 DVD 驱动器内装入空白的 DVD-RW 光盘。要制作在 VIDEO 模式下记录的 DVD-R 或 DVD-RW 光盘的副本, 可装入空白的 DVD-R 或 DVD-RW。
- 也可使用清除干净的 DVD-RW 光盘, 代替全新光盘。但是, 根据光盘的情况, 操作时间会更长。要清除干净 DVD-RW 光盘, 需要在计算机上安装 DVD 创作 / 控制软件 (如 Roxio Record Now!)。

3. 单击新建项目标签的“制作备份 DVD”选项。

4. 设置摄像机为“要读取的来源设备”。

5. 设置计算机的 DVD 驱动器 (带刻录功能) 为“要写入的目标设备”。

如果计算机未配备带刻录功能的 DVD 驱动器, 也选择摄像机为“要写入的目标设备”。

6. 单击“复制”钮, 并按照屏幕的指示执行。

- 当出现“光盘创建成功。”屏幕时, 单击“OK”结束任务并弹出光盘的备份。
- 当出现“请将一张空白或可重写 DVD 插入驱动器”对话框时, 如果退出的 DVD 驱动器的托盘并非第 5 步中所选的, 单击“取消”并再次从第 4 步开始。如果发生此问题, 并源光盘是 DVD-RW 光盘, 源光盘的一些记录可能会丢失。



- 如果创建的光盘备份仅包含静止图像, 不能用摄像机读取备份。
- 在 VR 模式下初始化的 DVD-RW, 其上的记录在 LP 模式下所做, 并为宽屏幕 (纵横比 16:9), 则不能传输到计算机。



- 建议与计算机连接时从家用电源插座为摄像机供电。
- 根据场景记录条件及源光盘上剩余的可用空间, 完成光盘备份所需时间会有所不同。
- 用 MyDVD for Canon 创建而封口的 DVD 光盘, 不能用摄像机解除封口。
- 有关 MyDVD for Canon 使用限制的更详细说明, 另请参考软件帮助模块的“README”一节。

把静止图像传输到计算机（直接传输）

使用附送的 USB 连接线和 Digital Video Software，您只需按一下 （打印 / 共享）按钮即可把静止图像传输到计算机上。

C

准备工作

第一次将摄像机连接至计算机时，您需要安装软件并设置自动执行设置。从第二次传输开始，您只需要将摄像机连接至计算机即可传输图像。

1. 安装所提供的数码视频软件。

参见 *数码视频软件使用说明书* 中 *安装软件* 一节。

2. 把摄像机设置为查看静止图像（）。



3. 使用 USB 连接线将摄像机连接至计算机。

参见 *数码视频软件使用说明书* 中 *连接摄像机及计算机* 一节。

4. 设置自动执行设置。





- 参见 *数码视频软件使用说明书* 中 *启动 CameraWindow* 一节。
- 在摄像机屏幕上出现直接传输菜单，并且  按钮点亮。



- 在摄像机中插入用其他数码设备记录的光盘，不能保证正常运行。
- 向计算机中传输数据时（摄像机的存储卡或光盘存取指示灯闪烁时），不要断开 USB 连接线，不要取出存储卡或光盘，不要更改  /  开关的位置，也不要关闭摄像机或计算机，否则可能会导致数据丢失。
- 请勿在下列操作中用 USB 连接线把摄像机连接到计算机：
 - 删除所有场景
 - 保护光盘
 - 设置光盘标题
 - 格式化光盘
 - 封口光盘或解除封口
 - 从光盘或存储卡清除所有静止图像
 - 在光盘及存储卡之间复制静止图像
 - 清除所有传输指定
 - 清除所有打印指定
- 视软件及计算机的规格 / 设置而定，可能无法正常操作。
- 存储卡或光盘上的图像文件及保存在计算机硬盘上的图像文件是原始数据文件，比较珍贵。如果您需要使用计算机内的图像文件，请先复制该文件，然后使用该副本，并保留原始的文件。



- 把摄像机连接计算机时，建议使用家用电源为摄像机供电。
- 请参考计算机的说明书。
- Windows XP 及 Mac OS X 的使用者：
您的摄像机配备标准的图像传输协议（PTP）。本协议让您无需安装 DIGITAL VIDEO SOLUTION DISK 光盘上的软件，仅需使用 USB 连接线把摄像机连接到计算机，即可轻易下载静止图像（仅适用于 JPEG）。

 全部图像 ...	向计算机传输全部图像。
 未传输图像 ...	只向计算机传输那些没有传输过的图像。
 DPOF 传输图像 ...	只向计算机传输附带 DPOF 传输图像的图像。传输指定 (□105) 仅可用于存储卡上记录的图像。
 选择并传输 ...	允许您选择一张图像并将选定的图像传输到计算机中。
 设置桌面 ...	允许您选择一张静止图像并将选定的图像传输到计算机中作为设置桌面。

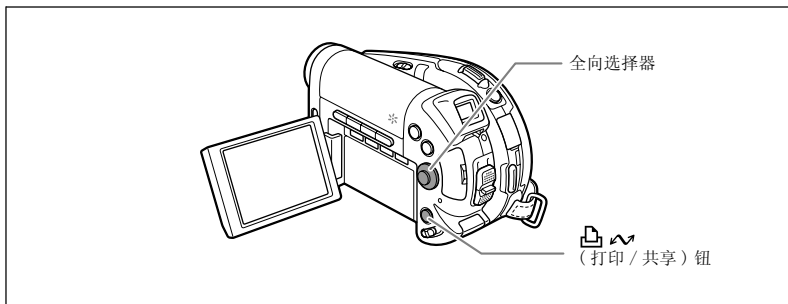



传输图像

要按传输指定传输图像，您需要预先设置传输指定 (□105)。



1. 选择 (▲▼) 传输选项。

2. 按下 按钮。

[ 全部图像] [ 未传输图像] [ DPOF 传输图像]：



- 图像将被传输并显示在计算机上。
- 传输完毕后，摄像机将返回传输菜单。
- 要取消传输，请选择 [取消] 并按 (SET)，或按 MENU 钮。







如果选择 [ 选择和传输] 或 [ 墙纸]：

3. 选择 (▲▼) 要传输的图像。

4. 按下 按钮。

- [ 选择并传输]：选定的图像将被传输到计算机并显示在屏幕上。要继续传输，请选择另一图像。
- [ 设置桌面]：选定的图像被传输到计算机中并显示在桌面上。
- 按下 MENU 钮返回传输菜单。



- 您可以按 (SET) 传输图像，而非按  按钮。在 [ 全部图像]、[ 未传输图像] 或者 [ DPOF 传输图像] 情况下，会出现一个确认信息。选择 [确定] 并按 (SET)。
- 在摄像机连接到计算机上并显示图像选择屏幕时，按 MENU 钮可返回传输菜单。
- 即使当光盘上记录的静止图像正确地传输到计算机，它们会被标记为未传输图像 (“未传输图像”)。

使用传输指定设置传输图像

您可以选择存储卡上记录的静止图像并将其传输到计算机上。这些传输指定设置支持数码打印指定格式（DPOF）标准。最多可以选择 998 幅图像。

选择要传输的静止图像（传输指定）

设置传输指定时，请勿把 USB 连接线连接到摄像机上。

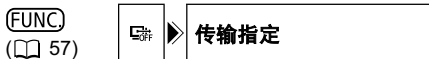

1. 把摄像机设置为查看存储卡上记录的静止图像（**PLAY·CAM** / **REC**）。
2. 按下 FUNC 钮。
3. 首先，选择（**▲▼**）[**传输指定**] 符号并按（**SET**）。将其（**◀▶**）设置为 [开]，然后按（**SET**）。
4. 按下 FUNC 钮关闭菜单。

要取消传输指定，请在第 3 步中选择 [关]。

从索引屏幕设置传输指定



1. 把摄像机设置为查看存储卡上记录的静止图像（**PLAY·CAM** / **REC**）。
2. 向 **W** 方向移动变焦杆。
静止图像索引屏幕上最多可显示六幅静止图像。
3. 按下 MENU 钮并使用全向选择器（**▲▼**、**SET**）选择 [静态图像操作] 菜单，然后选择 [**传输指定**] 选项。
4. 把光标（**☞**）放到（**▲▼**、**◀▶**）要传输的图像上，然后按（**SET**）。
 - “**☞**” 出现在图像上。
 - 要取消传输指定，请再次按（**SET**）。
5. 按下 MENU 钮关闭菜单。

删除全部传输指定



1. 把摄像机设置为查看存储卡上记录的静止图像（**PLAY·CAM** / **REC**）。
2. 按下 MENU 钮并使用全向选择器（**▲▼**、**SET**）选择 [静态图像操作] 菜单，然后选择 [删除所有 **传输指定**] 选项。
3. 选择 [是] 并按（**SET**）。
所有的 “**☞**” 均消失。
4. 按下 MENU 钮关闭菜单。

打印静止图像



此摄像机可以连接到任何 PictBridge 兼容打印机上。可使用打印指定设置，直接打印存储卡上记录的静止图像（[112](#)）。

佳能打印机：SELPHY CP、SELPHY DS 及 PIXMA 打印机

把摄像机连接到打印机

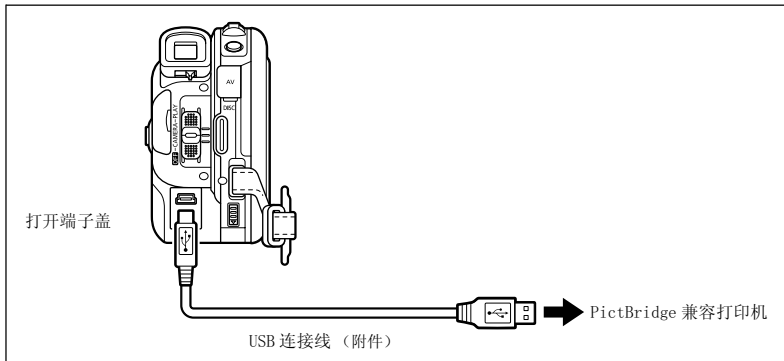

1. 确保摄像机上装有包含要打印的静止图像的存储卡或光盘。
2. 开启打印机。
3. 把摄像机设置为查看静止图像（**PLAY**·**📷**）。
4. 选择为静止图像的记录媒体，即所需打印图像所在的媒体。
5. 使用附送的 USB 连接线把摄像机连接到打印机上。
 - 出现并更改为 。如果存储卡中包含无法用本摄像机查看的静止图像，则不会显示该符号。
 - （打印 / 共享）钮亮起，并且当前打印设置将显示约 6 秒钟。



如果 连续闪烁（时间超过 1 分钟），或者如果没有出现 则说明摄像机没有正确连接至打印机。这种情况下，请断开摄像机与打印机之间的连接线。关闭设备并重新打开，然后把摄像机重新连接到打印机上。



- 在无法打印的图像上“”会显示。
- 建议使用家用电源插座为摄像机供电。
- 另请参考打印机的使用说明书。
- 所连接的打印机不同，打印设置菜单可能也有一些细微差别。

使用 (打印 / 共享) 按钮执行打印

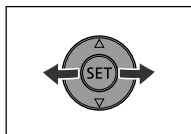

只需按一下  (打印 / 共享) 按钮，即可在不更改设置的情况下打印静止图像。

1. 选择 () 要打印的静止图像。



C

2. 按下 (打印 / 共享) 按钮。

- 打印开始。 按钮开始闪动，且在打印完毕后保持点亮状态。
- 要继续打印，请选择 () 另一静止图像。

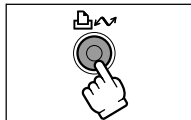

选定打印设置后执行打印

您可以选择打印的份数和打印的其它设置。打印机型号不同，设置选项也各异。

1. 按下 ()。

- 出现打印设置菜单。
- 根据不同的打印机，在摄像机显示打印设置菜单之前，可能会出现“处理中”的信息。

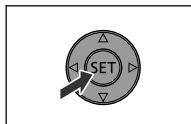



2. 选择打印设置 (108)。

3. 选择 () [打印] 选项并按 ()。



- 打印开始。打印完成时，打印设置菜单消失。
- 要继续打印，请选择 () 另一静止图像。



- 非在本摄像机上记录的图像、从计算机中上传的图像、在计算机中编辑过的图像以及改变过文件名的图像均可能无法正确打印。
- 打印时，遵循以下注意事项：
 - 不要切断摄像机或打印机的电源。
 - 不要改变  /  开关的位置。
 - 请勿断开 USB 连接线。
 - 请勿取出光盘或存储卡。
- 如果提示“处理中”未消失，请断开摄像机与打印机的 USB 连接线，然后重新连接。





○ 取消打印

打印过程中按下 ()。出现一个确认对话框。选择 [OK] 并按下 ()。使用 PictBridge 兼容的打印机时，打印会立即停止（即使没有完全停止），而且纸张会径直穿过。

○ 打印错误

如果打印过程中发生了错误，会出现错误信息 ( 120)。

- 佳能 PictBridge 兼容打印机：解决故障。如果没有自动恢复打印，请选择 [继续] 并按 ()。如果无法选择 [继续]，请选择 [停止]，按 () 并重试打印。另请参阅打印机说明书，了解详细信息。
- 如果故障仍然存在，并打印不重新开始，则断开 USB 连接线，然后关闭摄像机。再次打开摄像机，查看静止图像 ()，并重新连接连接线。

○ 当您完成打印任务时：

1. 从摄像机和打印机上断开连接线。
2. 关闭摄像机电源。

打印

选择打印设置

对所有的打印机而言，选择打印份数的步骤都是一样的。其它的打印设置程序则因打印机型号不同而各异。

选择打印份数

每幅静止图像最多可选择 99 份。

1. 在打印设置菜单中，选择 (▲▼、◀▶) (份数) 并按 (SET)。



2. 选择 (▲▼) 份数并按 (SET)。



设置打印风格

打印纸设置	打印纸尺寸	打印机型号不同，可用的纸张大小也各异。
	打印纸类型	照片纸、高级照片纸、默认
	打印纸设计	无边框的、有边框的、2- 页面布局、4- 页面布局、8- 页面布局、9- 页面布局、16- 页面布局、默认
☑ (日期打印)		开、关、默认
☑ (打印效果)		开、关、VIVID、NR、VIVID+NR、默认



○ 打印机型号不同，打印设置选项和 [默认] 设置也各异。有关详细信息，请参考打印机的使用说明书。

○ [有边框的]：打印时，图像面积相对保持不变，与记录的图像相同。
[无边框的]：记录的图像的中心部分以放大的尺寸打印。静止图像的上下及左右边可略微进行剪裁。

○ 使用佳能 PIXMA/SELPHY DS 打印机时，可选择 [VIVID]，[VIVID+NR] 和 [NR]。

○ **佳能打印机：**

当选择 [打印纸设计] 的 [2- 页面布局]、[4- 页面布局]、[9- 页面布局] 或 [16- 页面布局] 时，请把 [打印纸尺寸] 设置为 [10 x 14.8cm] 或 [9 x 13cm]。Canon PIXMA/SELPHY DS 打印机：也可在专门设计的照片贴纸上打印。

当选择 [8- 页面布局] 时，请把 [打印纸尺寸] 设置为 [5.4 x 8.6cm]。

Canon PIXMA/SELPHY DS 打印机：也可在专门设计的照片贴纸上打印。

打印纸设置

1. 在打印设置菜单中，选择 (▲▼、◀▶) [纸张] 并按 (SET)。



C

2. 选择 (▲▼) 纸张大小并按 (SET)。

选择您的打印机中打印纸集合里的打印纸尺寸。



3. 选择 (▲▼) 纸张类型并按 (SET)。

选择您的打印机中打印纸集合里的打印纸类型。



4. 选择 (▲▼) 布局选项并按 (SET)。



在打印中包含日期

1. 在打印设置菜单中，选择 (▲▼、◀▶) (日期) 并按 (SET)。



2. 选择 (▲▼) 日期打印选项并按 (SET)。



打印

设置打印效果（图像优化）

这一功能使用摄像机的记录信息来优化图像数据，从而获得高质量的打印效果。

1. 在打印设置菜单中，选择（▲▼、◀▶）☒（打印效果）并按（SET）。



2. 选择（▲▼）设置并按（SET）。



选择剪裁设置

更改剪裁设置前，设置打印风格。

1. 在打印设置菜单中，选择 (▲▼、◀▶)[剪裁] 并按 (SET)。
剪裁框出现。



2. 更改剪裁框的大小。

- 朝 **T** 方向移动变焦杆，以缩小剪裁框，朝 **W** 方向移动扩大剪裁框。
- 如果要取消剪裁设置，朝 **W** 方向移动变焦杆直至剪裁框消失。



3. 移动 (▲▼、◀▶) 剪裁框。

按下 MENU 钮可以重新返回打印设置菜单。



- 关于剪裁框的颜色（仅适用于佳能 CP 打印机）：
 - 白色：无剪裁设置。
 - 绿色：建议的剪裁大小。（根据图像大小、纸张大小或边框设置不同，剪裁框可能不会以绿色出现。）
 - 红色：图像被放大，超过了建议的大小。打印质量可能会令人失望。
- 剪裁设置仅对单张图像适用。
- 执行以下操作时，剪裁设置被取消：
 - 当您关闭摄像机电源时。
 - 断开 USB 连接线时。
 - 当您放大剪裁框超过其最大尺寸时。

C

打印









在打印指定设置下执行打印

您可以选择要打印的静止图像并设置所需的打印份数。这些打印指定设置支持数码打印指定格式（DPOF）标准并能够在支持 DPOF 的打印机上打印输出（ 106）。最多可以选择 998 张静止图像。

选择静止图像用于打印（打印指定）

设置打印指定时，请勿把 USB 连接线连接到摄像机上。









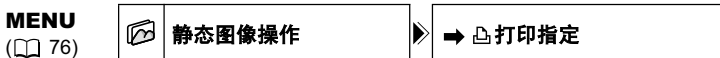





1. 把摄像机设置为查看存储卡上记录的静止图像（ /  / ）。
2. 按下 FUNC. 钮。
3. 首先，选择（）[ 打印指定] 符号并按（）。
4. 选择（）份数并按（）。
5. 按下 FUNC. 钮保存设置并关闭菜单。

要删除打印指定，在第 4 步中设置份数为 0。

从索引屏幕设置打印指定



1. 把摄像机设置为查看存储卡上记录的静止图像（ /  / ）。
2. 向 W 方向移动变焦杆。
静止图像索引屏幕上最多可显示六幅静止图像。
3. 按下 MENU 钮并使用全向选择器（、）选择 [静态图像操作] 菜单，然后选择 [ 打印指定] 选项。
4. 把光标（）放到（、）要打印的图像上，然后按（）。
5. 设置（）所需的份数并按（）。
图像上将显示“”及所选的份数。
6. 按下 MENU 钮关闭菜单。

要删除打印指定，在第 5 步中设置份数为 0。

删除全部打印指定

MENU
(📖 76)



静态图像操作



删除所有🖨️打印指定

C

1. 把摄像机设置为查看存储卡上记录的静止图像 (PLAY·📷 / 🖨️)。
2. 按下 MENU 钮并使用全向选择器 (▲▼、⊙) 选择 [静态图像操作] 菜单，然后选择 [删除所有🖨️打印指定] 选项。
3. 选择 [是] 并按 (SET)。
所有的“🖨️”均消失。
4. 按下 MENU 钮。

打印

MENU
(📖 76)



➡️打印

1. 把摄像机设置为查看存储卡上记录的静止图像 (PLAY·📷 / 🖨️)。
2. 将打印机连接到摄像机上 (📖106)。
3. 按下 MENU 钮并选择 [➡️打印]。
 - 出现打印设置菜单。
 - 如果用直接打印功能连接打印机，并在未设置任何打印指定的情况下选择 [➡️打印]，就会显示错误提示“设置🖨️打印指定”。
4. 确信已经选定并按 [打印] 并按 (SET)。
打印开始。打印完成时，打印设置菜单消失。



- 视所连的打印机而定，您可以在步骤 3 之前更改某些打印设置。
- 取消打印 / 打印错误 (📖107)
- 重新开始打印

按下 MENU 钮并选择 [➡️打印]。选择打印设置菜单中的 [恢复]，然后按 (SET)。将会打印剩余的图像。

在下列情况下，打印无法重新开始：

- 当您更改打印指定设置时。
- 当您删除一张附有打印指定设置的静止图像时。

打印



故障排除

如果使用摄像机时遇到问题，请参考此列表。如果问题仍未能解决，请与经销商或佳能服务中心联系。







电源

问题	解决方法	
无法开启摄像机。	电池已耗尽。请充电或换新电池。	19
	正确放置电池。	19
摄像机自动关闭电源。	电池已耗尽。请充电或换新电池。	19
	启动了省电功能。开启摄像机电源。	80
液晶显示屏 / 取景器于开启后自动关闭。	电池已耗尽。请充电或换新电池。	19
电池不充电。	在 0 °C 至 40 °C 的温度范围内对电池充电。	-
	电池在使用过程中变热，可能无法充电。等待电池温度降到 40 °C 以下再重新尝试充电。	-
	电池已经损坏。使用不同的电池。	-

摄像 / 播放

问题	解决方法	
按下按钮时没有任何作用。	开启摄像机电源。	-
	装入光盘。	29
屏幕上非正常字符出现。摄像机不能正常操作。	摄像机使用微型处理器。外部干扰噪声或静电会导致屏幕上出现非正常字符。这种情况下，断开电源，片刻之后重新连接。如果故障仍然存在，请断开电源，并使用锥形工具按 RESET 钮。按下 RESET 钮复位所有设置。	-
“  ”在屏幕中闪动。	装入光盘。	29
“  ”在屏幕中闪动。	电池已耗尽。请充电或换新电池。	19
无线遥控器失效。	[无线遥控器] 设置为 [开]。	80
	无线遥控器的电池电量耗尽。更换电池。	23
	检查是否将摄像机躺倒放置，使得全向选择器  的按钮被按下。把摄像机竖直放置。	-
屏幕出现视频噪音。	在放有等离子电视机的房间里使用摄像机时，把摄像机与等离子电视机保持一定的距离。	-
电视屏幕也出现视频噪音。	在放有电视机的房间里使用摄像机时，把小型电源转接器与电视机的电源或天线电缆保持一定的距离。	-
即使没有装入光盘，关闭光盘仓盖时也能听到电机声音。	摄像机正在检查有无装入光盘。这不属于故障。	-
光盘不能弹出。	关闭摄像机，断开小型电源转接器，然后取出电池。重新接通电源，然后再试一次。	-
	摄像机已超过了它的工作温度。断开小型电源转接器，取出电池，让摄像机冷却后才继续使用。	-
摄像机振动	视光盘的状况而定，摄像机偶尔会振动。这不属于故障。	-
隐约听到光盘旋转	光盘不时被激活。这不属于故障。	-
偶尔能听到运行嘈音。	光盘不时被激活。这不属于故障。	-
长时间使用摄像机后，  发出红光。	这不属于故障。重新开始操作前关闭摄像机，让其冷却一会后才继续使用。	-





记录 / 编辑

问题	解决方法	
“  ”在屏幕上闪过红光。	摄像机发生故障。与佳能服务中心联系。	-
显示屏上没有画面。	把摄像机设置为 (CAMERA·) 。 打开镜头盖。	31
屏幕上出现“设置时区、日期和时间”。	设置时区，日期和时间。 为内置锂电池充电，并设置时区，日期和时间。	26 124
按下开始 / 停止钮也无法开始摄像。	把摄像机设置为 (CAMERA·) 。 装入光盘。 光盘已满（屏幕上闪过“  结束”）。请删除某些记录（VR模式下的DVD-RW）以释放一些空间，或更换光盘。 光盘受保护。取消光盘保护或更换光盘。	31 29 29 83 86
即使在停止记录之后，光盘存取指示灯也不熄灭。	摄像机已超过了它的工作温度。断开小型电源转接器，取出电池，让摄像机冷却后才继续使用。	-
按下开始 / 停止记录之后，光盘存取指示灯也不熄灭。	光盘上正在记录场景或静止图像。	31 33
按下开始 / 停止钮的位置与记录的开头 / 结尾不一致。	按下开始 / 停止钮及真正开始在光盘上记录有少许间隔。这不属于故障。	-
开始记录后不久便突然停止记录。	光盘脏污。用柔软的镜头清洁布擦拭光盘或更换光盘。 摄像机已超过了它的工作温度。断开小型电源转接器，取出电池，让摄像机冷却后才继续使用。	-
摄像机无法对焦。	该主体无法自动对焦。使用手动对焦。 使用屈光度调整杆调整取景器。 镜头太脏。清洁镜头。	50 22 127
声音失真。	如果拍摄时靠近强声源（如焰火或音乐会），声音就可能会出现失真。这不属于故障。	-
屏幕上出现一条垂直的光线。	黑暗环境下的强光会令图像出现一条垂直的光线（模糊），这不是故障。	-
取景器上的图像模糊。	使用屈光度调整杆调整取景器。	22
不能编辑或删除场景。	取消光盘保护。 不能删除DVD-R光盘或DVD-RW光盘上的在VIDEO模式下所记录的场景。 不能编辑或删除受另一数码设备保护的光盘上的场景。	86 - -
不能添加场景到播放表。	光盘已满（屏幕上闪过“  结束”）。请删除某些记录（VR模式的DVD-RW）以释放一些空间，或更换光盘。	29 83
不能分割场景。	不能编辑或删除受另一数码设备保护的光盘上的场景。	-
不能编辑光盘标题。	DVD-R光盘封口后，不能给它添加标题。 DVD-RW光盘封口后，不能在光盘上添加记录或编辑光盘标题。首先取消光盘封口。 如果是用另一数码设备输入的标题，可能无法编辑。 光盘受保护。取消光盘保护或更换光盘。	92 95 - 86
不能创建照片式短片场景。	光盘上没有记录静止图像。 光盘已满（屏幕上闪过“  结束”）。请删除某些记录（VR模式的DVD-RW）以释放一些空间，或更换光盘。	- 29 83

C

故障?

播放



问题	解决方法	
按下播放按钮后不起作用。	把摄像机设置为 (PLAY·)。	37
	装入光盘。	29
	用其他 DVD 刻录机或计算机 DVD 驱动器记录或编辑的光盘，可能无法在此摄像机上播放。	-
播放时有视频噪声，声音失真或不能读取光盘。	检查插入的光盘是否标签面朝上。	29
	光盘脏污。用柔软的镜头清洁布擦拭光盘。	123
电视屏幕上没有画面。	用其他 DVD 刻录机或计算机 DVD 驱动器记录或编辑的光盘，可能无法在摄像机上播放。	-
电视屏幕上没有画面。	检查连接并确保电视机或录像机所设置的输入信号正确无误。	96
场景之间有短暂的停留	视 DVD 播放器而定，在播放过程中，场景之间可能有很短暂的停留。	-
光盘正在运行，但电视屏幕上没有出现图像。	电视的电视 / 视频选择器没有设置为 [视频]。把选择器设置为 [视频]。	96
	尝试播放或复制不兼容的光盘。停止播放或转录。	-
内置扬声器没有发出声音。	关掉了扬声器的声音。在 (PLAY·) 下通过 [系统设置] 菜单调整音量。	41
无线遥控器上的键不起作用。	检查是否将摄像机躺倒放置，使得全向选择器 () 的按钮被按下。把摄像机竖直放置。	-

在外部 DVD 设备上播放光盘



外部 DVD 设备指 DVD 播放器、DVD 刻录机、计算机 DVD 驱动器及其他数码设备。

问题	解决方法	
光盘不能被设备识别。或，即使读取光盘，也不能播放光盘或图像变形。	光盘脏污。用柔软的镜头清洁布擦拭光盘。	-
	光盘未封口。	92
	DVD-RW 光盘只能在与 DVD-RW 兼容的 DVD 播放器及计算机驱动器上播放。请参考 DVD 设备的使用说明书。	-
不能用 DVD 设备编辑我的记录或添加记录到光盘。	无法编辑用此摄像机记录的光盘，并无法用外部 DVD 刻录机或 DVD 设备添加另外一个记录。	-
在计算机中的 DVD 光盘上记录时，出现出错信息。	摄像机已超过了它的工作温度。断开小型电源转接器，取出电池，让摄像机冷却后才继续使用。	-

存储卡操作

问题	解决方法	
存储卡无法插入。	按入的方向不对。把它转为正确的方向，再尝试插入。	28
无法记录至存储卡。	插入存储卡。	28
	存储卡已满。请清除静止图像以释放一些空间，或更换存储卡。	89
	存储卡标准未定义。初始化存储卡。	91
	文件夹及文件编号已达到最大值。把 [文件编号] 设置为 [重新设置]，并插入新的存储卡。	80
无法播放存储卡。	把摄像机设置为 (PLAY·)。	39
	插入存储卡。	28
	确保存储卡被选作记录静止图像的媒体。	34
无法删除图像。	图像被设置为保护。取消保护。	90
“  ” 红色闪动。	存储卡发生问题。把摄像机电源关闭，并把存储卡取出再插回。如果标记持续闪动，请把存储卡初始化。	91

打印

问题	解决方法	
即使正确连接摄像机和打印机，打印机仍无法操作。	<ol style="list-style-type: none">1. 把摄像机设置为  。2. 拔除 USB 连接线后再重新连接。3. 关闭打印机后再开启。	-



结露

当摄像机迅速从寒冷地方到温暖的地方时，摄像机的内部可能会出现结露（水滴）。请在检测到结露时停止使用摄像机，否则可能会对摄像机造成损坏。

在下列情况可能造成结露：

把摄像机从空调房间带到温暖潮湿的环境时

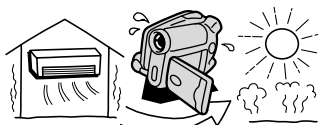

把摄像机从寒冷地方带到温暖的地方时

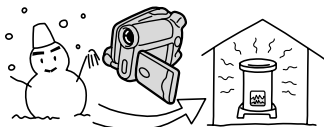

把摄像机留在潮湿的房间时

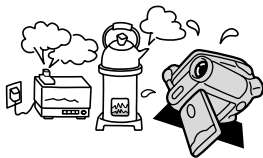

当寒冷的环境急速变热时



如何避免发生结露：

○ 取出光盘，把摄像机放到密封的塑料袋中，从袋中取出前使其调整为温度变化较为缓慢。



检测到结露时：

- 摄像机自动关闭。如果装入了光盘，立即取出光盘，并让光盘盖打开着。把光盘留在摄像机中可能会造成光盘损坏。
- 检测到结露时，不能装入光盘。

重新使用：

○ 水滴蒸发所需的准确时间视场所和天气条件而异。作为一般准则，等待两小时后才可重新使用摄像机。

提示列表

提示	解释	
设置时区、日期和时间	没有设置时区、日期及时间。每次开启电源时都会出现，直到设置时区、日期及时间为止。	26
更换电池	电池耗尽，请更换电池或为电池充电。	19
光盘已满	光盘已满（屏幕上闪动“  结束”）。请删除某些记录（VR模式下的DVD-RW）以释放一些空间，或更换光盘。	29 83
温度太高，无法记录	摄像机已超过了它的工作温度。断开小型电源转接器，取出电池，让摄像机冷却后才可重新使用。	-
版权保护重放限制	尝试播放受版权保护的光盘。	-
版权保护复制限制	尝试复制受版权保护的光盘。	-

有关光盘的错误





提示	解释	
温度太高，无法取出光盘	摄像机已超过了它的工作温度。断开小型电源转接器，取出电池，让摄像机冷却后才可重新使用。	-
无法记录	光盘有问题。更换光盘。	29
	如果形成结露，也可能出现本提示。等摄像机完全干燥之后才可重新使用。	118
场景数量达到最大值	场景数量已达到最大值。请删除某些记录（VR模式下的DVD-RW）以释放一些空间，或更换光盘。	29 83
不能播放光盘	光盘脏污或尝试播放不支持的光盘类型（非DVD-R/RW）。	-
	如果形成结露，也可能出现本提示。等摄像机完全干燥之后才可重新使用。	118
无法编辑光盘	没有要编辑的场景或记录被损坏。	-
	如果形成结露，也可能出现本提示。等摄像机完全干燥之后才可重新使用。	118
光盘已封口不能再记录	在封口过的在VIDEO模式下记录的DVD-RW光盘上不能记录其他场景。首先取消光盘封口。	95
解除光盘封口	在封口过的在VIDEO模式下记录的DVD-RW光盘上，不能记录其他场景或把存储卡上的静止图像转换为照片式视频图像场景。首先解除光盘封口。	95
光盘受保护	光盘受保护。更换光盘或取消光盘保护。	86
光盘故障	不能读取光盘。尝试擦拭或更换光盘。	123
	如果摄像机超过了它的工作温度，也会出现此信息。断开电源转接器，取出电池，让摄像机冷却后才继续使用。	-
	如果形成结露，也可能出现本提示。等摄像机完全干燥之后才可重新使用。	118
存取故障	在读取光盘或尝试写入光盘时发生光盘故障。擦拭或更换光盘。	123
	如果形成结露，也可能出现本提示。等摄像机完全干燥之后才可重新使用。	118
光盘盖未关闭	检查光盘是否被正确插入，并关闭光盘盖。	29
无光盘	没有装入光盘。插入光盘。	29
	插入的光盘是在不同的电视系统（NTSC）中记录的。	-
	如果形成结露，也可能出现本提示。等摄像机完全干燥之后才可重新使用。	118
无法恢复数据	不能恢复被损毁的文件。初始化光盘。	87
	如果形成结露，也可能出现本提示。如果原因是结露，请勿初始化光盘，等摄像机完全干燥之后才可重新使用。	118

C

故障?

提示	解释	
无法恢复数据，初始化光盘	不能恢复被损毁的文件。初始化光盘。	87
	如果形成结露，也可能出现本提示。如果原因是结露，请勿初始化光盘，等摄像机完全干燥之后才可重新使用。	118
装入光盘	正在读取光盘。等一会儿才开始记录。	-
打开光盘盖	在光盘盖自动打开之前，不要强行打开。如果装有光盘，这可能需要等一会儿。	29



存储卡的相关提示







提示	解释	
没有存储卡	摄像机没有插入存储卡。	28
没有图像	存储卡上没有记录任何图像。	-
存储卡错误	发生存储卡错误，摄像机无法摄像或播放图像。错误可能是暂时性的。如果提示在 4 秒钟后消失而“  ”以红色闪动，请关闭摄像机电源，并取出存储卡后再插入。如果“  ”转为绿色，则可以继续摄像/播放。	-
存储卡已满	存储卡已满。请清除某些图像以释放一些空间，或更换存储卡。	89
命名错误	文件夹及图像编号已达到最大值。	-
不能识别的图像	图像文件已损坏，或保存时使用的不是与此摄像机兼容的压缩方法（JPEG）。	-
 传输指定错误	您试图设置超过 998 个的传输指定。	105
静止图像太多断开 USB 连接线	断开 USB 连接线，并把存储卡或光盘上的静止图像数降低到 1800 以下。不能从 DVD-R 或 DVD-RW 光盘清除在 VIDEO 模式下所记录的图像。如果在计算机屏幕上出现一个对话框，关闭它。再重新连接 USB 连接线。	-

直接打印的相关提示



关于 Canon PIXMA/SELPHY DS 打印机：如果打印机的故障指示灯闪烁，或打印机操作面板上出现错误提示，则参考打印机的使用说明书。

提示	解释
打印纸错误	纸张有问题。插入错误纸张、墨水不适用于所选择的纸张或送纸盒打开。
缺纸	纸匣装入不正确或纸张用完。如果打印机配备了相片打印纸盒，请使用 Paper Feed（供纸）开关指定纸张的进给位置。
卡纸	打印时夹纸。选择 [停止] 以取消打印。清除纸张后，重新装入纸张并按打印机上的 RESUME（恢复）钮。
墨水错误	墨水匣有问题。
缺墨	墨水匣没有装入或墨水匣已流空。
低墨量	墨水匣快要用完。请准备新的墨水匣。选择 [继续] 以重新打印。
废墨水盒满	废置墨料盒已满。选择 [继续] 重新打印。如果要更换废墨水槽（废墨水吸收器），请咨询您的经销商或联系清单（与打印机或打印机手册一起提供）中的佳能服务中心。
文件错误	您尝试打印用其他摄像机记录、压缩方式不同或曾经在计算机上编辑的图像。
不能打印！	您尝试打印用其他摄像机记录、压缩方式不同或曾经在计算机上编辑的图像。
没能打印 X 张图像	您尝试使用打印指定设置打印使用其他摄像机记录、压缩方式不同或曾经在计算机上编辑的 X 张图像。
设置  打印指定	存储卡上没有任何静止图像带有  打印指定标记。
 打印指定错误	尝试在打印指定中设置 998 个以上静止图像。
不能剪裁	您尝试剪裁用其他摄像机录制的图像。

提示	解释
重新剪裁	您在进行剪裁设置后更改打印风格。
打印机错误	取消打印。关闭打印机后再开启，然后查看打印机状态。如果错误仍然存在，请参考打印机的使用说明书并联系有关客户支持中心或服务中心。
打印错误	取消打印，断开 USB 连接线并关闭打印机电源。等待一会儿，重新接通打印机电源并重新连接 USB 连接线。请查看打印机的状态。当您正在使用   按钮打印时，检查打印设置。
硬件错误	取消打印。关闭打印机后再开启，然后查看打印机状态。如果打印机配备了电池，则其电量可能已经耗尽。这种情况下，请关闭打印机，更换电池并重新启动。
通信错误	打印机遇到数据传输错误。取消打印，断开 USB 连接线并关闭打印机电源。等待一会儿，重新接通打印机电源并重新连接 USB 连接线。当您正在使用   按钮打印时，检查打印设置。或者，您试图从含有过量图像的存储卡中执行打印。减少图像的数量。
检查打印设置	打印设置不能用于使用   按钮打印。
打印机在使用中	打印机正在使用中，请查看打印机的状态。
打印纸错误	纸张选择杆发生问题。请调整纸张选择杆至适当的位置。
打印机盖开启	请关好打印机盖。
没有打印头	打印机上未安装打印头，或打印头损坏。

使用注意事项

摄像机

- 请勿通过握住 LCD 显示屏或光盘盖来抓住摄像机。关闭液晶显示屏时务必小心。
- 请勿把摄像机置于高温（例如阳光直射下的车厢内）或高湿环境下。
- 请不要在靠近强电场或强磁场的地方如电视、离子电视或移动电话附近使用摄像机。
- 请勿把镜头或取景器直接指向强烈光源，也不要使摄像机置放强烈光源的照射位置。
- 请勿在多尘或风沙地方使用摄像机，进入摄像机的灰尘或沙子可能会引起损坏。使用完毕，请务必盖好镜头盖。
- 本摄像机并不防水。进入摄像机的水、泥土或盐分可能会引起损坏。
- 请小心照明设备所产生的热力。
- 请勿拆开摄像机。如果摄像机无法正常操作，请与合格的维修人员联系。
- 请小心使用摄像机。请勿使摄像机受震动或撞击，否则可能会造成损坏。
- 避免把摄像机置于温度会突然转变的地方。如果把摄像机迅速从寒冷的地方带进温暖的地方，内部零件会出现结露的情况（ 118）。

电池

危险！

请妥善处理电池。

- 电池应远离火源（否则可能会爆炸）。
- 请勿让电池暴露在摄氏 60 °C 以上的环境，并且请勿让电池接近电暖器或在炎热天气下把电池置于汽车内。
- 请勿试图拆解或改装电池。
- 请勿丢弃或敲打电池。
- 请勿弄湿电池。

- 完全充电的电池电量会自然流失。因此，请在使用当天或前一天进行充电。
- 不使用电池时，请装上端子盖。如果端子接触金属物件，可能导致短路及损坏电池。
- 如果端子有污垢，可能会导致电池或摄像机接触不良。请使用软布擦拭。
- 长时间（约一年）存放已充电的电池可能会缩短其寿命或影响性能。建议先使用摄像机把电池完全放电，然后存放在摄氏 30 °C 以下的干燥地方。如果长时间不使用电池，请每年至少一次使用摄像机把电池完全充电后再完全放电，然后继续存放。如果有多组电池，则所有电池都要针对这些注意事项进行检查。
- 您可以在摄氏 0 °C 至 40 °C 的范围内使用电池，但在摄氏 10 °C 至 30 °C 的范围内性能最佳。在低温情况下，电池的性能会暂时降低，请在使用之前把电池放在口袋里保暖。
- 如果电池在充电后的使用时间持续减少（常温），请更换电池。

有关电池端子盖

电池端子盖附有 [] 形状的小孔。您可以藉此分辨已充电及没有充电电池。例如，使用已充电的电池时，装上端子盖后 [] 形状的小孔将显示银色标签。

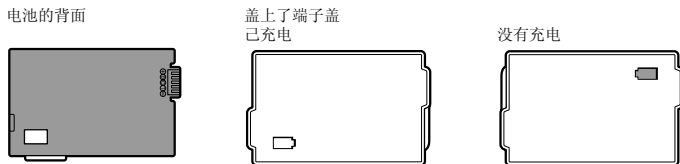

Mini DVD 光盘

- 确保光盘上不要有灰尘或污垢。如果弄脏，使用干燥柔软的镜头清洁布拭去光盘表面上的指痕、灰尘或污垢。清洁光盘时要从中心向外沿径向擦拭。
- 切勿使用经化学处理的布或可燃性溶剂（如油漆稀料）清洁光盘。
- 请勿弯曲、划刻光盘或将光盘弄湿，不要剧烈震动光盘。
- 请勿在光盘表面粘贴标签或不干胶。光盘有时可能不均匀旋转，这可能会造成损坏。
- 要把光盘放回盒内进行存放。
- 在光盘的标签端写字时，要避免使用硬头的笔。应使用不透水的软头笔。
- 在冷、热两种环境之间快速挪动光盘可能会导致光盘表面结露。如果光盘上出现结露现象，请将其暂放一边，直到水滴彻底蒸发。
- 切勿把光盘暴露在直射的阳光下，也不要将其存放于高温或高湿环境下。
- 务必把在 VIDEO 模式下记录的 DVD-RW 光盘封口之后，才将其插入 DVD 播放器、DVD 刻录机或计算机 DVD 驱动器。

存储卡

- 建议您把存储卡图像储存备份于您的个人计算机硬盘或其他外接存储设备。存储卡若出现瑕疵或当暴露于静电下，均可能使图像数据损坏或遗失。佳能公司不负任何责任损坏或遗失的数据。
- 卡存取指示灯闪烁时，请勿关闭摄像机、断开电源或取出存储卡。
- 请勿在有强烈磁场的环境中使用存储卡。
- 请勿把存储卡放置在高温或高湿度的环境中。
- 请勿拆解存储卡。
- 请勿使存储卡弯曲、掉落、或受到强烈震动及浸水。
- 把存储卡迅速地在高温和低温的环境之间移动可能导致存储卡的外部或内部结露。如果存储卡发生结露的现象，请让存储卡保持恒温并使湿气自然地蒸发。
- 请勿触摸存储卡的端子，或让灰尘或脏污接触端子。
- 把存储卡插入摄像机时请确定方向，在存储卡方向不正确的情况下，如果试图强行将其插入插槽，就可能会损坏存储卡或摄像机。
- 请勿取下存储卡的标签或贴上其他标签。

锂纽扣电池

警告!

- 如果处理不当，本设备中所用的电池可能会有火灾或化学燃烧的危险。请勿为电池充电、拆解、加热超过摄氏 100 °C 或以火烧灼。
- 请使用 Panasonic、Hitachi Maxell、Sony、Sanyo 的 CR2025 电池或 Duracell2025 电池。使用其他电池可能会导致起火或爆炸。
- 使用过的电池应交还原经销商进行安全的废弃。

- 请勿使用钳子或其他金属工具来夹取电池，否则可能造成短路。
- 使用干净的软布擦拭电池，以确保电池接触良好。
- 请把电池放置在儿童不易接近的地方。如果不慎误吞电池，请尽快就医。电池盒可能会发生破裂，电池的渗液则可能会伤及内部组件。
- 请勿把电池拆解、加热或放入水中，以防止爆炸。

内置可充电锂电池

摄像机有内置锂电池，来维持日期 / 时间和其它设置。在您使用摄像机的时候，内置锂电池被充电。然而，短时间使用的时候它将被消耗放电，如果您大约 3 个月不使用摄像机的话，锂电池电量将自然流失殆尽。在这种情况下，请再次充电内置锂电池。把电源开关设置到 OFF，连接电源转接器到摄像机，并保持 24 小时。

循环使用内置可充电锂电池

如果您要处理掉您的摄像机，首先应根据您所在国家的再循环系统取出内置可充电锂电池进行再循环利用。

DC20 摄像机的内部元件能产生高电压。为了减少电击的危险，务必断开摄像机的全部电源，取出电池，然后等待至少一个半月才开始进行拆卸内置锂电池的步骤。务必阅读完毕整个步骤的说明才开始。

下面所使用的全部图示参考 **DC20**。

1. 用螺丝刀卸下图中所示的所有螺丝。

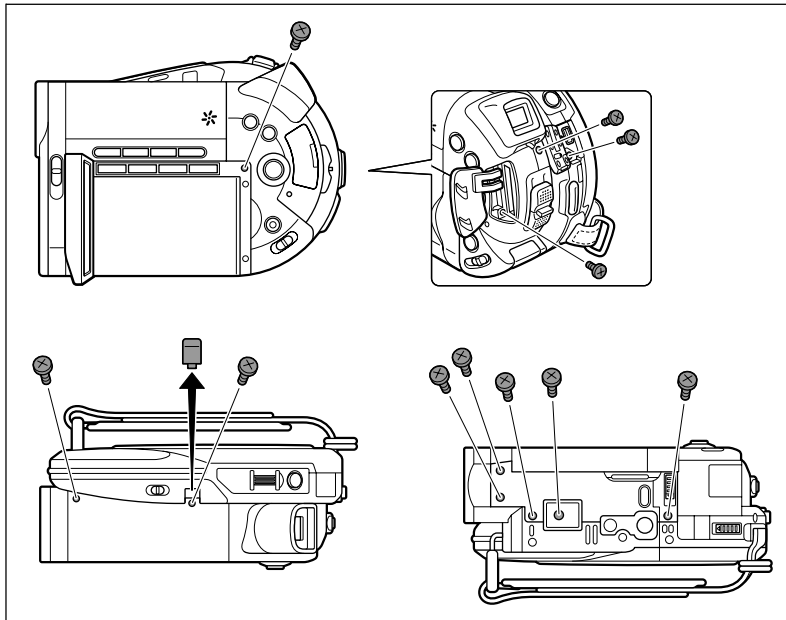

2. 取下顶盖并卸下下面的其他螺丝。

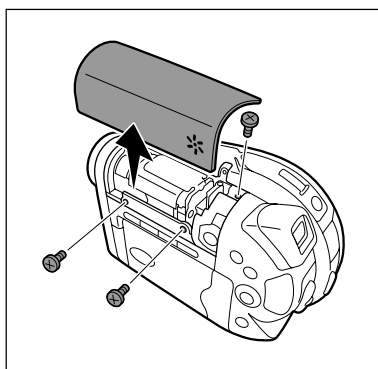

C

注意事项及禁止事项

3. 取下液晶显示屏的盖及后盖。

用长鼻镊子拔下连接线的接头，或者干脆用剪刀把它们切开。

4. 操作时要小心，不要碰到图中所示的部分。卸下其余的螺丝。



DC20 碰到电容器可出现严重的电击危险。

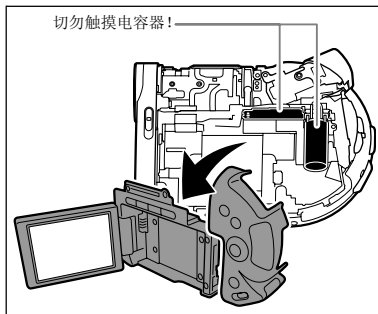

5. 用绝缘镊子或类似的工具夹紧电池并反复扭动，直到将其从板上取下。小心不要碰到图中所示的部分。



DC20 碰到电容器可出现严重的电击危险。

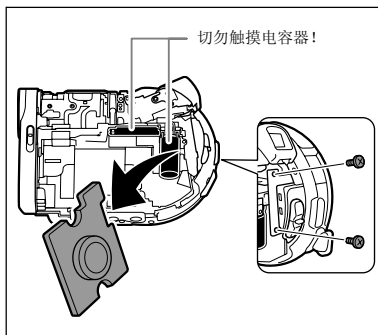

- 除非在处理摄像机时需要取出电池进行再利用，否则不要取下盖子。
- 取下电池后，要将其放到儿童够不到的地方。如果不慎误吞电池，请赶快就医。电池盒可能会发生破裂，电池的渗液则可能会伤及内部组件。

维修保养 / 其他

C

保存

- 如果长时间不使用摄像机时，请把摄像机放在不受灰尘与潮湿影响的地方，温度不应超过摄氏 30 °C。
- 经存放后应检查摄像机的各部零件与功能，以确保一切操作正常。

清洁

摄像机机身与镜头

- 请用柔软的干布擦拭机身。请勿使用经过化学处理的布或挥发性溶剂如涂料稀释剂。
- 用干净、柔软的镜头清洁布轻轻地擦拭镜头。切勿使用薄纸擦拭镜头。

液晶显示屏

- 使用市面上有售的镜头清洁布把液晶显示屏清洁干净。
- 当温度突然有很大的转变时，屏幕表面可能会形成水气。请用柔软的干布擦拭。

取景器

- 使用非喷雾式鼓风机或市面有售的镜头清洁布将取景器屏幕清洁干净。

在国外使用摄像机

电源

任何交流电在 100V 至 240V 之间的电压及 50/60Hz 的国家，都可以使用小型电源转换器来操作摄像机与充电。请与佳能服务中心联系，可得知国外电源转换器的信息。

在电视上播放

您只能在与 PAL 系统兼容的电视机上播放摄录内容。使用这种电视系统的国家 / 地区如下：

阿尔及利亚、澳大利亚、奥地利、孟加拉、比利时、文莱、中国、丹麦、芬兰、德国、香港特别行政区、冰岛、印度、印度尼西亚、爱尔兰、意大利、约旦、肯尼亚、科威特、利比亚、马来西亚、马耳他、莫桑比克、荷兰、新西兰、朝鲜、挪威、阿曼、巴基斯坦、葡萄牙、卡塔尔、塞拉利昂、新加坡、南非、西班牙、斯里兰卡、斯威士兰、瑞典、瑞士、坦桑尼亚、泰国、土耳其、乌干达、阿拉伯联合酋长国、英国、也门、塞尔维亚和门的内哥罗、赞比亚。

系统概览 (不同地区可获得附件会有所不同)

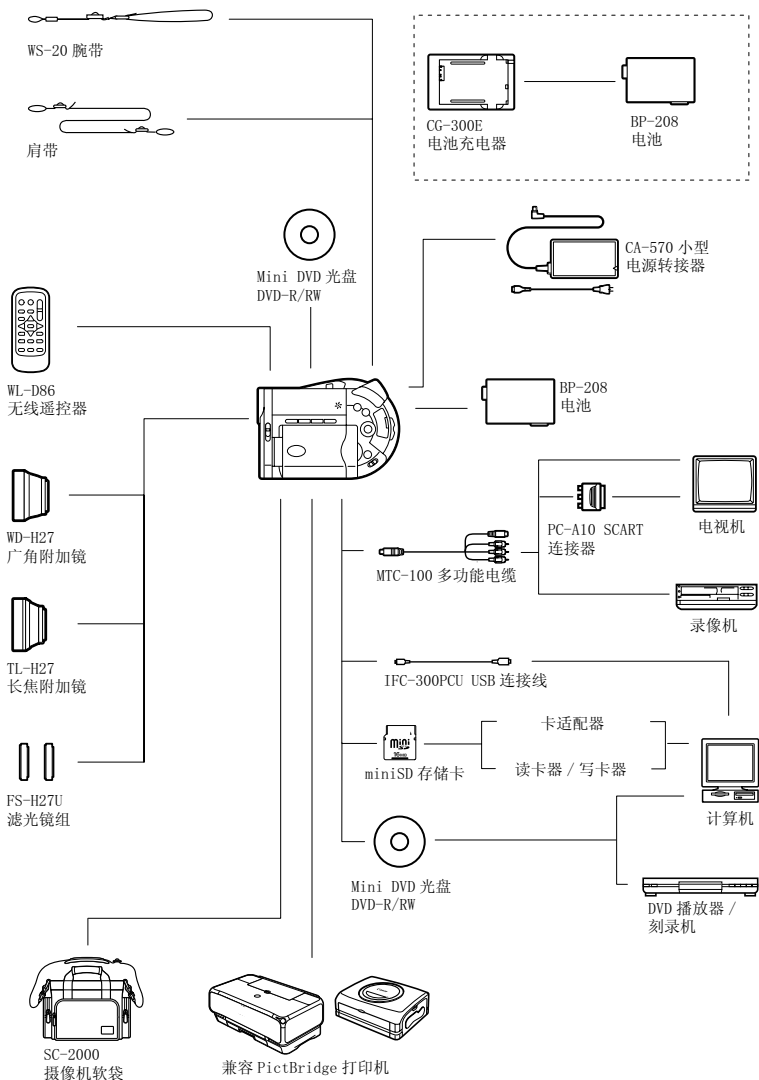

可选附件

C

建议使用原装佳能附件。

本产品配合原装佳能附件可达优越效果。佳能对非原装佳能附件的故障（如电池泄漏及 / 或爆炸）而导致本产品的损坏和 / 或意外（如火灾等）不负任何责任。请注意：此保证不适用于非原装佳能附件的故障而导致的维修，但您需承担维修的费用。

电池

需要额外的电池时，只能选择 BP-208 电池。

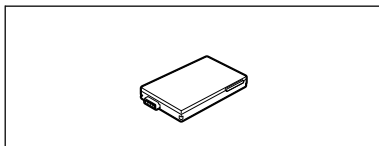

CG-300E 电池充电器

使用电池充电器对电池充电。

充电时间：105 分钟

充电时间视充电环境而有所不同。

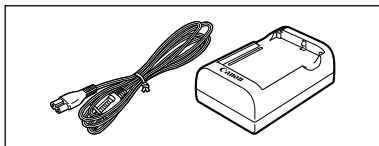

TL-H27 长焦附加镜

本长焦附加镜头能增加摄像机镜头的焦距达 1.7 倍。

- 接上长焦附加镜头时，影像稳定器的效果会不如一般好。
- 本长焦附加镜的最短焦距为 3 米；于最大广角时则为 3 厘米。
- 接上长焦附加镜时，如果利用闪光灯或辅助照明灯进行拍摄，画面中可能出现阴影。

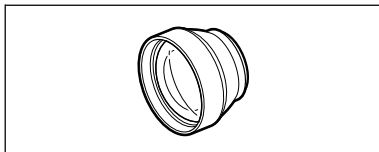

WD-H27 广角附加镜

本镜头可使焦距减少到 0.7 倍，让您在室内或全景拍摄时能有更广阔的视野。

- 装上广角附加镜时，如果利用闪光灯或辅助照明灯进行拍摄，画面中可能出现阴影。

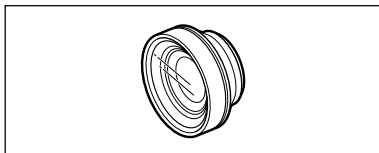

FS-H27U 滤光镜组

中性密度及 MC 保护滤光镜可帮助您掌握不同的光暗条件。

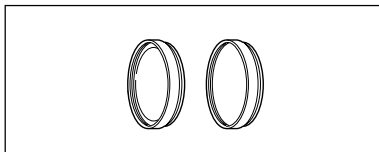

其他信息

肩带

为了更加安全和方便携带，可系上肩带。
将肩带穿过带扣并调整带子长度。

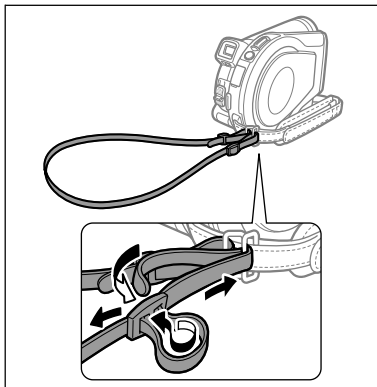

WS-20 腕带

在活动摄像时，能提供更进一步的保护。

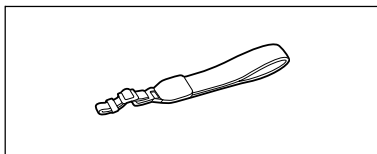

SC-2000 摄像机软袋

轻巧的手提袋，附软垫隔间，有充足的储存配件的空间。



这个标记是代表佳能原装视频附件。当您使用佳能视频设备时，我们建议您使用佳能品牌的附件或带有此标记的产品。



规格

DC20/DC10

C

系统

光盘记录系统

视频: DVD-VIDEO(VIDEO 模式)
DVD-VR(VR 模式), 仅用 8 cm DVD-RW
视频压缩: MPEG2
音频压缩: 杜比数码 2ch
静止图像: Exif2.2**, 兼容 JPEG 压缩格式

电视系统

CCIR 标准 (625 线, 50 场) PAL 色彩讯号

图像感应器

DC20: 1/3.9 英寸 CCD, 约 2,200,000 像素
有效像素: 视频图像 - 约 1,770,000 像素
静止图像 - 约 2,000,000 像素
DC10: 1/4 英寸 CCD, 约 1,330,000 像素
有效像素: 视频图像 - 约 850,000 像素
静止图像 - 约 1,230,000 像素

兼容媒体

仅使用 8 cm mini DVD 光盘,
上面有 DVD-R 或 DVD-RW 徽标。



最长摄像时间

(1.4 GB 单面 8 cm Mini DVD)

XP: 约 20 分钟; SP: 约 30 分钟; LP: 约 60 分钟

液晶显示屏

2.5 英寸, TFT 彩色, 约 123,000 像素

取景器

0.3 英寸, TFT 彩色液晶显示屏, 约 123,000 像素

麦克风

立体声电介体电容式麦克风

镜头

f=4.05-40.5 mm, f/1.8-2.8, 10 倍电动变焦

DC20: 相当于传统 35 mm 相机:

视频图像: 4:3 记录: 40.6-406 毫米

16:9 记录 (影像稳定器开): 43.3-433 毫米

16:9 记录 (影像稳定器关): 41.6-416 毫米

静止图像: 38.1-381 毫米

DC10: 相当于传统 35 mm 相机:

视频图像: 4:3 记录: 46.9-469 毫米

16:9 记录 (影像稳定器开): 46.1-461 毫米

16:9 记录 (影像稳定器关): 42.6-426 毫米

静止图像: 38.9-389 毫米

镜头结构

9 组 11 片

滤光镜直径

27 毫米

自动对焦系统

TTL 自动对焦, 可手动对焦

最短对焦距离

1 m; 在最大广角时为 1 cm

白平衡

自动白平衡、预设白平衡 (日光, 阴影, 多云, 钨丝灯, 荧光灯, 荧光灯 H) 或自定义白平衡

最低照度

DC20 1.3 照度 **DC10** 0.5 照度 (夜景摄像程序 (SCN), 快门速度设置为 1/2)

建议照度

100 照度以上

影像稳定器

电子

储存卡

记录媒体

miniSD 存储卡*

静止图像尺寸

1632x1224 (仅适用于 **DC20**)、1280x960、640x480 像素

文件格式

用于相机文件系统 (DCF) 的设计规则, 支持 Exif2.2**, 支持 DPOF。

图像压缩方式

JPEG (压缩模式: 超精细、精细、普通)

其他信息

* 此摄像机已利用容量最高达 256MB 的 miniSD 存储卡进行过测试。不保证所有 miniSD 存储卡都正常工作。

** 本摄像机支持 Exif2.2 (即“Exif Print”)。Exif Print 是加强摄像机与打印机之间的通讯标准。连接 Exif Print 兼容的打印机时,摄像机的图像数据会被设置为最佳化效果,并以最高质量来进行打印。

输入 / 输出端子

AV 端子	10 插脚多头插头; 仅限于输出 视频: 1 V _{p-p} /75 Ω, 不平衡 S- 视频: 亮度 (Y) 信号 : 1 V _{p-p} /75 Ω; 色度 (C) 信号 : 0.3 V _{p-p} /75 Ω 音频: -10dBV (47k Ω 负载) /3 Ω 或以下
USB 端子	迷你 B

电源 / 其他

电源 (额定)	直流电 7.4V
电源消耗 (SP 模式, 自动对焦开)	DC20 5.3 W (取景器)、5.4 W (标准亮度的液晶显示屏) DC10 4.6 W (取景器)、4.7 W (标准亮度的液晶显示屏)
操作温度	0 — 40 °C
大小 (WxHxD)	48x86x122 mm 不包括凸出部分
重量 (仅包括摄像机机身)	415 g

CA-570 小型电源转接器

电源	100-240 V 交流电, 50/60 Hz
电源消耗	17W
额定输出	直流电 8.4 V, 1.5 A
操作温度	0 — 40 °C
大小	52x90x29 mm
重量	135 g

BP-208 电池

电池类型	充电式锂离子电池
额定电压	7.4 V 直流电
操作温度	0 — 40 °C
电池容量	850 mAh
大小	39x8x63 mm
重量	40 g

重量与大小为近似值。误差和省略未计算在内。如有任何变更, 恕不预先通知。

索引

16:9 的纵横比	52	对焦模式	51
A		对焦优先	77
Av (摄像程序)	48	多画面屏幕	68
AV 端子	96	DVD 光盘	3
B		DVD-R 和 DVD-RW	3
白平衡	61	F	
曝光度, 手动调整	49	放大静止图像	42
保护光盘	86	防风	78
保护静止图像	90	封口光盘	92
包围曝光	64	复制静止图像	88
编号	12	辅助拼接	65
变焦	35	G	
编辑场景	81	广角	35
播放表 (Playlist)	81	光盘标题	92
播放 - 静止图像	39	故障排除	114, 122
播放 - 视频图像	37	H	
C		海滩 (SCN)	44
菜单 (FUNC.)	57	幻灯片	39
菜单 (MENU)	76	J	
测光模式	60	肩带	130
查看场景	32	结露	118
查看 - 静止图像	78	节能	80
查看 - 视频图像	32	记录模式	58
长焦	35	记录信息	43
重新设置文件编号	80	镜头盖	31, 33
传输指定	105	静止图像, 播放	39
初始化, 存储卡	91	静止图像, 查看	78
初始化, 光盘	87	静止图像尺寸	73
存储卡	28	静止图像传输	103
存储卡组合	71	静止图像, 摄像	33
错误信息	119	静止图像质量	73
D		K	
淡入淡出	67	快门速度	47
打印	106	快速连续拍摄	64
打印 / 共享钮	100, 104, 107	宽屏幕	52
打印指定	112	L	
电池, 充电	19	连接到计算机	99
电池, 剩余电量	17	连接至电视机	96
点光源 (SCN)	44	连续拍摄	64
电源 - 电池	19	连续拍摄, 快速	64
电源 - 家用电源插座	21	锂钮扣电池	23, 124
对焦框	33		

C

其他信息

LP 模式 58

M

miniSD 卡 28
模式开关 44

P

P (摄像程序) 44
拍摄时间 17
屏幕提示 119
屏幕显示 43
Playlist - 播放表 81

Q

全景图像 65
全向选择器 9
驱动模式 64
取景器 - 屈光度调整杆 22

R

RESET 114
日落 (SCN) 44
日期和时间 26
Roxio MyDVD for Canon 99

S

三脚架 36
SCART 转接器 97
SCN - 场景 (摄像程序) 44
删除静止图像 89
闪光灯 54
摄录提醒 17
摄像程序 44
摄像 - 静止图像 33
摄像 - 视频图像 31
时间代码 17
视频图像, 播放 37
视频图像, 摄像 31
时期 26
手动调整曝光度 49
数据码 43
数码变焦 77
数码效果 67
SP 模式 58
S- 视频端子 96
索引屏幕, 静止图像 39
索引屏幕, 视频图像 37

T

提示音 80

图像跳换 40
图像增强效果 63
Tv (摄像程序) 47

U

USB 端子 106

V

VIDEO 模式 (光盘标准) 3
VR 模式 (光盘标准) 3

W

微型摄像照明灯 53
维修 127
文件编号 80
握带 22
无线遥控器 23

X

效果 68
肖像 (SCN) 44
夏时制 26
XP 模式 58
雪景 (SCN) 44

Y

扬声器 41
焰火 (SCN) 44
遥控感应器 23
夜景 (SCN) 44
液晶显示屏, 旋转 24
液晶显示屏背景照明 24
影像稳定器 77
音量 41
原始记录内容 81
运动 (SCN) 44
语言 25

Z

在国外使用摄像机 127
照片式视频图像场景 85
直接打印 106
直接传输 103
中灰滤镜 129
自动 (摄像程序) 44
自动包围曝光 64
自动对焦辅助灯 55
自动慢速快门 77
自拍机 56

MEMO

A series of horizontal dotted lines for writing.

MEMO

A series of horizontal dotted lines for writing.

Canon



本使用说明书上信息的查证截止日期为 2005 年 8 月 1 日。

如有任何印刷错漏或翻译上的误差，望广大用户谅解。
产品设计与规格如有更改，恕不另行通知。



使用 100%再生纸打印

PUB.DIC-035
0000A/Ni0.0

© CANON INC. 2005

2005.8.01
PRINTED IN JAPAN