

海尔彩色电视接收机

使用说明书



请在使用本机之前，仔细阅读本说明书，并保存以供日后参考。

本说明书适用的型号为：B43CV6-D0





真诚到永远

合格证

Certificate of Quality

检验员:

海尔集团 青岛海尔电子有限公司

地址: 青岛市高科园海尔信息产业园

电话: (0532) 8939999

http: //www. haier. com

邮编: 266101

传真: (0532) 8939466

网上商场: www. ehaier. com

海尔客服直通信箱: 9999@haier. com

备查事项

购买商场:

地址:

电话:

联系人:

购买时间:

年

月

日

产品执行标准: GB/T 10239-2003

生产许可证编号: XK09-201 2019

版次: 01

专用号: 0090506128

尊敬的海尔用户：

感谢您选择、使用海尔产品。

为方便您使用，请仔细阅读说明书，并按照说明书的步骤操作。

自始至终，海尔的国际星级服务将伴随着您，使用时无论有什么问题，请按照保修证的电话、地址联系，我们时刻恭候为您服务，再次感谢您使用海尔产品。

为了我们共同的家园，请爱护地球。不要将电池、塑料包装袋等物品随意丢弃。



目 录

注意事项.....	1
基本特征.....	2
技术规格.....	2
操作准备.....	3
控制器面板.....	4
遥控器面板.....	5
选台及存储.....	6
画面设置.....	8
声音设置.....	9
功能设置.....	10
会聚调整.....	11
一般操作.....	12
外接装置的连接.....	13
异常检查.....	15



电视机的保养

1. 擦拭时，请先将电视机电源插头拔下，切勿使用苯、汽油或其它化学品擦拭机壳和屏幕。
2. 为了提高电视机寿命，请置于通风良好处。
3. 为了防止燃烧或触电，请勿让电视机淋雨或受潮。

注意事项

1. 电源线不要贴近热源、受挤压，插拔电源线时请捏住插头本体。
2. 由于过载会造成电器烧毁或电击危害，所以使用墙上的插座和引出线时不要超过它们的额定负荷。
3. 请勿随意拆除后盖，否则可能会伤害到内部的精密零件，还可能危及人身安全。
4. 雷电时或长时间不使用本电视机时，请从电源插座上拔下插头，并拔下电视机后盖上的天线插头。

使用VGA注意事项

1. 由于电视机显示亮度比计算机高得多，所以为了保护您的眼睛，使用时请与电视机屏幕保持一定距离，并将电视机的亮度和对比度调到适当的程度。
2. 当连接计算机等多媒体设备的VGA输出端子时，请将计算机的显示格式设定为640×480像素，监视器的刷新频率为60Hz。当显示格式大于640×480像素或刷新频率大于60Hz时，电视机将无法正确显示图像，屏幕出现“超出范围，请设成640X480 60Hz”字样。

由于不同显示卡存在差异，当使用VGA端子接收计算机输出信号时，图像及大小可能不同，并且图像边缘边线可能不直，但不会影响您的正常收看。

快速使用指南

步骤一:打开包装箱

拔掉包装箱下部的扣手
后,打开包装箱,小心抬出
电视机,避免划伤屏幕或机
壳。

步骤二:放置电视机

将电视机摆放在适当的位
置(平稳、远离热源、通风良
好、避免阳光直射)。

步骤三:安装遥控器电池

打开遥控器电池盒盖,将
电池装入遥控器,遥控器使用
时请参照一遥控器功能键。

步骤四:安装电视机天线

将天线插头插入电视机
后部天线端子,并将电源线
插头插入交流电源插座。

步骤五:打开电视机

按下电视机上的电源开关,
打开电视机。如果电视机处于
待机状态,请按遥控器上的开
关键。

步骤六:自动搜索

调出调台菜单后,启动
“自动搜索”功能进行节目
搜索。

步骤七:频道号码调整

自动调台结束后,即可根据
个人的喜好交换电视节目的频
道号码。

步骤八:观看电视节目

按遥控器上的数字直选键,
选择自己喜爱的电视频道,开
始观看电视节目。

注意:

要了解更详细的操作,
请根据目录提示仔细阅读
读本说明书中相应章节。

技术规格

- 这里提供的本机器的部分规格仅供您参考,由于产品的改进可能与实际有所不同。

机 型	B43CV6-D0		
彩 色 制 式	PAL、NTSC、SECAM		
伴 音 制 式	D/K、I、B/G、M		
显 像 管	红、绿、蓝三只7寸投影管 [可视图像对角线最小尺寸为108cm]		
伴音输出功率	主声道 10W+10W		
电源电压适应范围	AC 180V-250V 50Hz/60Hz		
电 源 消 耗 功 率	250W		
环境条件	工作温度	0°C - 35°C	贮存温度 -25°C - 45°C
	工作湿度	20%-80%	贮存湿度 5%-90%
净 尺 寸 (cm)	93 (宽) x50 (高) x119 (深)		
包 装 附 件	遥控器	X1	
	使用说明书	X1	
	保修证	X1	

* 设计及规格若有更改恕不另行通知。

1. 电视机天线的连接

一般来说，为保证接收到最佳图像，应连接有有线电视系统或使用室外天线；适当的天线类型和位置因地而异。

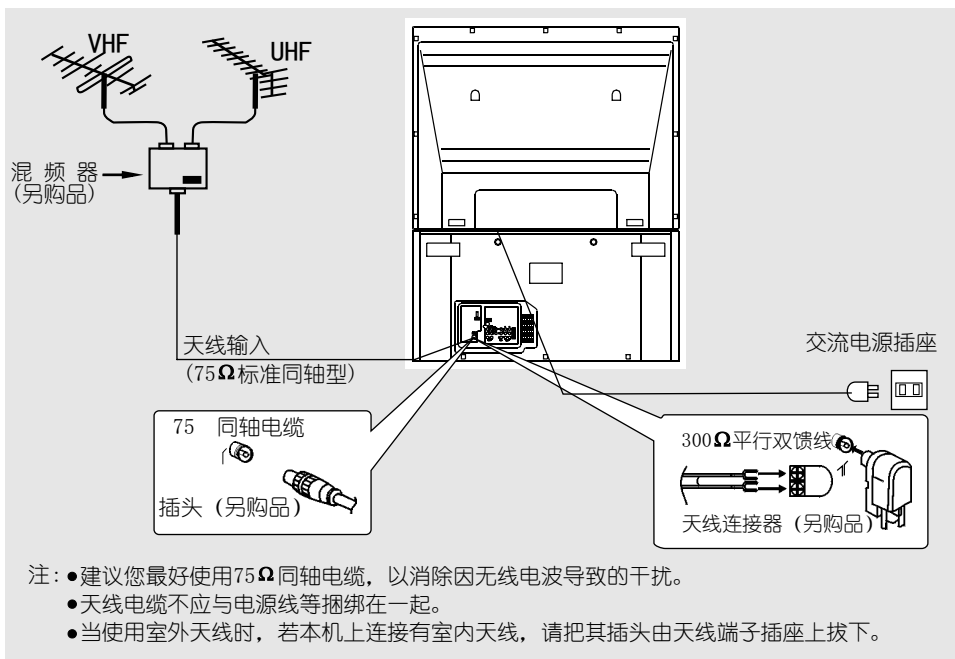

2. 遥控发射器电池安装和更换

电池安装法：

1. 取下电池室盖。
2. 装入两节7号电池，确认电池的极性标记+/-符合机内的极性标记。

注意：

- (1) 注意不要摔落、弄湿或拆卸遥控器。
- (2) 当长时间不使用遥控器或电池耗尽，请取出电池，防止电池漏液，腐蚀遥控器。
- (3) 两节旧电池应同时更换，切勿对电池再充电。
- (4) 请勿使用可充电镍镉 (Ni-Cd) 电池或不同型号的电池。
- (5) 请勿将电池投入火中，以指定的方法投弃用过的电池。

控制器面板

要了解各个按键的具体功能，请参看指示页面。

1. 前控制面板

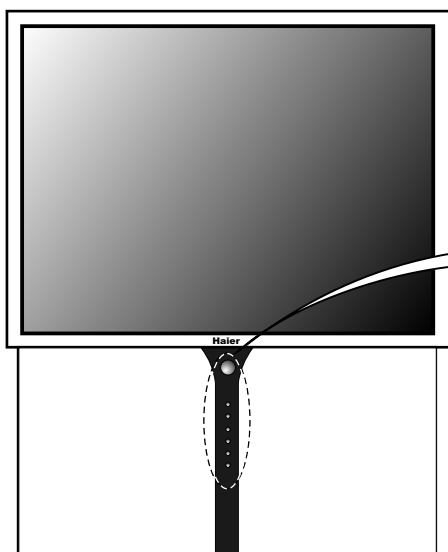

主电源开关：按下此开关，接通电源。电源指示灯将点亮。再按此开关，电视机的电源被切断。

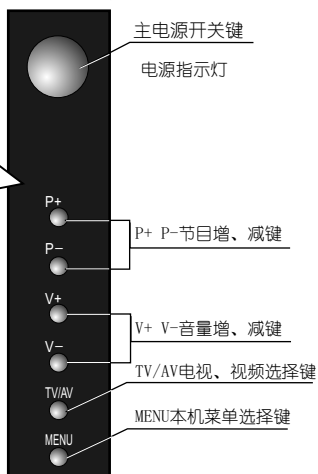

2. 后控制面板

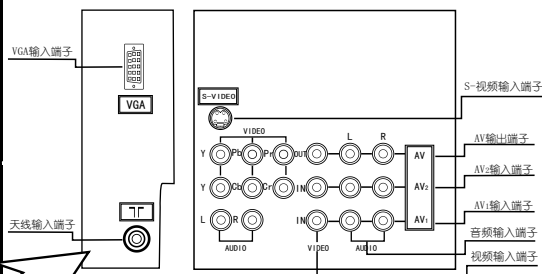
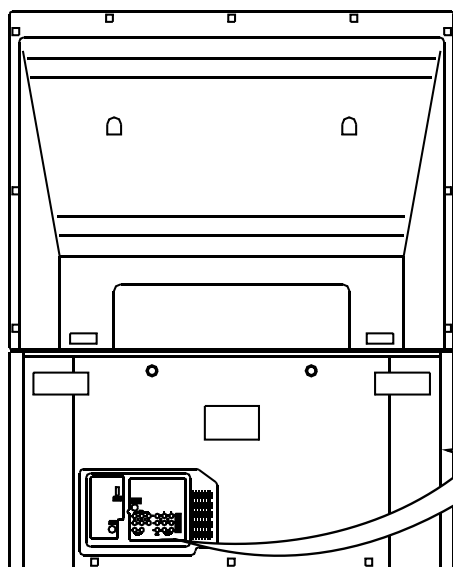

遥控器面板

下面是关于遥控器的每个控制键的说明。

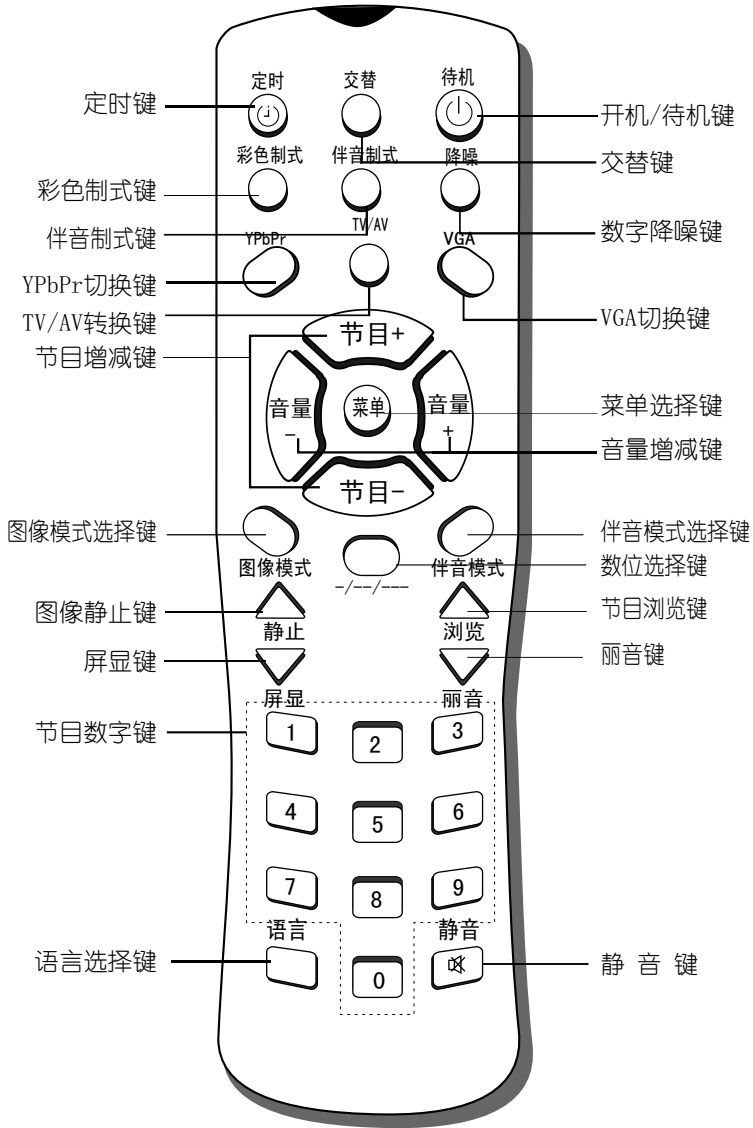

选台及存储

- 图像
 - 声音
 - 功能
 - 设定
- 亮度 亮度
 色对比度
 清晰度
 图像模式
 美化画面
 降噪 调制
 速度

? 移动:▲▼ 选择:▶ 退出:菜单

(图一)

设定

- 频道
- 波段
- 跳越
- 频道 互 换
- 彩色 制 式
- 声 音 制 式
- 微 动 调 台
- 手 动 调 台
- 自动调台 289.25MHz

? 移动:▲▼ 调整:◀▶ 退出:菜单

(图二)

设定

- 频道
- 波段
- 跳越
- 频道 互 换
- 彩色 制 式
- 声 音 制 式
- 微 动 调 台
- 手 动 调 台 289.25MHz
- 自动调台

? 移动:▲▼ 调整:◀▶ 退出:菜单

(图三)

设定

- 频道
- 波段
- 跳越
- 频道 互 换
- 彩色 制 式
- 声 音 制 式
- 微 动 调 台 289.25MHz
- 手 动 调 台
- 自动调台

? 移动:▲▼ 调整:◀▶ 退出:菜单

(图四)

1. 选台前准备

连接好天线（或有线电视信号线）及电源线，按下电源开关，电源指示灯亮后，电视画面将在数秒内出现。

2. 自动调台

本电视机自动搜索全部电视节目后，会顺序地将最佳调谐位置记忆在每个节目中，建议第一次使用本电视机时用自动调台，并在调台前将当前节目号设置为“0”。

- (1) 按“菜单”键，使屏幕出现如图一所示菜单；
- (2) 按“节目±”键，选择“设定”，再按“音量+”键，进入下一级菜单；
- (3) 按“节目±”键，选择“自动调台”，按“音量+”键，进行自动调台，直至所有电视节目搜索完毕，本机回到调台时的节目号，如图二所示。

注：在自动选台过程中任意时刻按遥控器“音量±”键，将中断自动选台。

3. 手动调台

此功能可以把电视节目按您所需要的任意顺序排列。

- (1) 按“菜单”键，使屏幕出现如图一所示菜单；
- (2) 按“节目±”键，选择“设定”，再按“音量+”键，进入下一级菜单；
- (3) 按“节目±”选择“手动调台”，按开始搜索电视信号，每当搜到电视信号时就停止搜索，该信号就被存储在频道上。若该信号不是您所需要的，可以继续按“音量±”键，继续搜索，直到搜到您所需要的信号，如图三所示。

4. 微动调台

在接收效果欠佳的情况下轻微的调节可能会使图像和伴音质量得到很好的改善。

- (1) 按“菜单”键，使屏幕出现如图一所示菜单；
- (2) 按“节目±”键，选择“设定”，再按“音量+”键，进入下一级菜单；
- (3) 按“节目±”键选择“微动调台”，按“音量±”键，进行微调，调到图像、伴音达到最佳时按菜单键退出，如图四所示。

注：菜单中的“？”栏为操作帮助指示。

5. 波段

在半自动搜索时，您想搜索的信号不在当前波段上，可以改变波段以提高搜索速度。

- (1) 按“菜单”键，使屏幕出现如图一所示菜单；
- (2) 按“节目±”键，选择“设定”，再按“音量+”键，进入下一级菜单；
- (3) 按“节目±”键选择“波段”，再连续按“音量±”键，信号波段在“VHFL—VHFH—UHF”之间转换。您可以选择您想要的波段，如图五所示。

6. 跳越

预调频道后，您可以跳过不需要的频道号，如重复信号、假信号等，以便只选择您想看频道。

- (1) 按“菜单”键，使屏幕出现如图一所示菜单；
- (2) 按“节目±”键，选择“设定”，再按“音量+”键，进入下一级菜单；
- (3) 按“节目±”键，选择“频道”，如图六所示；
- (4) 按“音量±”键，选择要跳过的频道号；
- (5) 按“节目±”键，选择“跳越”，如图七所示；
- (6) 按“音量±”键，使其为“开”状态。

注：若某一频道的跳越为“开”，则在按“节目±”键选择节目时，该频道不会出现，但可以按数字选择键可调出该频道。

7. 频道互换

- (1) 按“菜单”键，使屏幕出现如图一所示菜单；
- (2) 按“节目±”键，选择“设定”，再按“音量+”键，进入下一级菜单；
- (3) 按“节目±”键，选择“频道互换”，按“音量+”键，进入下一级菜单，如图八所示；
- (4) 按“节目±”键，选择“从”，再按“音量+”键，选择当前频道；
- (5) 按“节目±”键，选择“到”，再按“音量+”键，设置您想要的频道；
- (6) 按“节目±”键，选择“交换”，再按“音量+”键，完成交换。

设定

- 频道
- 波段 VHFL
- 跳越
- 频道互换
- 彩色制式
- 声音制式
- 微动调台
- 手动调台
- 自动调台

? 移动: ▲▼ 调整: ◀▶ 退出: 菜单

(图五)

设定

- 频道 0
- 波段
- 跳越
- 频道互换
- 彩色制式
- 声音制式
- 微动调台
- 手动调台
- 自动调台

? 移动: ▲▼ 调整: ▶▶ 退出: 菜单

(图六)

设定

- 频道
- 波段
- 跳越 开
- 频道互换
- 彩色制式
- 声音制式
- 微动调台
- 手动调台
- 自动调台

? 移动: ▲▼ 调整: ◀▶ 退出: 菜单

(图七)

设定

- 频道
- 波段
- 跳越
- 频道互换 =>
- 彩色制式
- 声音制式
- 微动调台
- 手动调台
- 自动调台

? 移动: ▲▼ 调整: ◀▶ 退出: 菜单

(图八)

选台及存储

设定

- 频道
- 波段
- 跳越
- 频道互换
- 彩色制式 **自动**
- 声音制式
- 微动调台
- 手动调台
- 自动调台

? 移动: ▲▼ 调整: ◀▶ 退出: 菜单

(图九)

设定

- 频道
- 波段
- 跳越
- 频道互换
- 彩色制式
- 声音制式 **自动**
- 微动调台
- 手动调台
- 自动调台

? 移动: ▲▼ 调整: ◀▶ 退出: 菜单

(图十)

8. 图像制式设置:

- (1) 按“菜单”键, 使屏幕出现如图一所示菜单;
- (2) 按“节目±”键, 选择“设定”, 再按“音量+”键, 进入下一级菜单;
- (3) 按“节目±”键, 选择“彩色制式”, 再连续按“音量±”键, 彩色制式将在“自动—PAL443—NTSC358—SECAM—NTSC443—PALM—PALN—PAL60”之间转换, 如图九所示。

9. 声音制式设置:

- (1) 按“菜单”键, 使屏幕出现如图一所示菜单;
- (2) 按“节目±”键, 选择“设定”, 再按“音量+”键, 进入下一级菜单;
- (3) 按“节目±”键选择“声音制式”, 再连续按“音量±”键, 声音制式将在“自动—DK—BG—I—M”之间转换, 如图十所示。

画面设置

- 图像 **亮度**
- 声音 **亮度**
- 功能 **对比度**
- 设定 **清晰度**
- 彩色 **色调**
- 图像 **模式**
- 美化 **画面**
- 降噪 **速度**
- 速度 **调制**

? 移动: ▲▼ 选择: ▶ 退出: 菜单

(图十一)

图像

- 亮度
- 色度
- 对比度
- 清晰度
- 色调
- 图像模式 **用户**
- 美化画面
- 降噪
- 速度调制

? 移动: ▲▼ 调整: ◀▶ 退出: 菜单

(图十二)

图像

- 亮度
- 色度
- 对比度
- 清晰度
- 色调
- 图像模式
- 美化画面 **开**
- 降噪
- 速度调制

? 移动: ▲▼ 调整: ◀▶ 退出: 菜单

(图十三)

1. 模拟量调节:

- (1) 按“菜单”键, 再按“节目±”键, 选择“图像”, 如图十一所示;
- (2) 按“音量+”键, 进入下级菜单;
- (3) 按“节目±”键, 选择所要调节的亮度、色度、对比度、清晰度、色调等模拟量;
- (4) 按“音量±”键, 分别调节亮度、色度、对比度、清晰度、色调等模拟量。

注: 色调仅在NTSC制节目中才可调节, 其它制式不可调节。

2. 图像模式选择:

- (1) 按“菜单”键, 再按“节目±”键, 选择“图像”, 如图十一所示;
- (2) 按“音量+”键, 进入下级菜单;
- (3) 按“节目±”键, 选择“图像模式”, 如图十二所示, 再按“音量±”键, 图像模式将在“柔和—自然—鲜艳—用户”之间转换。

3. 美化画面设置:

- (1) 按“菜单”键, 再按“节目±”键, 选择“图像”, 如图十一所示;
- (2) 按“音量+”键, 进入下级菜单;
- (3) 按“节目±”键, 选择“美化画面”, 再按“音量±”键, 设置“美化画面”为“开”或“关”如图十三所示。

画面设置

4. 降噪设置

- (1) 按“菜单”键，再按“节目±”键，选择“图像”，如图十一所示；
- (2) 按“音量+”键，进入下级菜单；
- (3) 按“节目±”键，选择“降噪”，如图十四所示，再按“音量±”键，降噪由“Ⅰ—Ⅱ—Ⅲ”之间进行转换，降噪功能由“Ⅰ—Ⅱ—Ⅲ”逐级增强，信号较强应置于“Ⅰ”，较弱时应置于“Ⅲ”。

图像

- 亮度
- 色度
- 对比度
- 清晰度
- 色温
- 图像模式
- 美化画面
- 降噪 I
- 速度调制

(图十四)

5. 速度调制设置

- (1) 按“菜单”键，再按“节目±”键，选择“图像”如图十一所示；
- (2) 按“音量+”键，进入下级菜单；
- (3) 按“节目±”键，选择“速度调制”，再按“音量±”键将其置于“开”/“关”，如图十五所示。

图像

- 亮度
- 色度
- 对比度
- 清晰度
- 色温
- 图像模式
- 美化画面
- 降噪
- 速度调制 开

(图十五)

声音设置

1. 模拟量调节

- (1) 按“菜单”键，再按“节目±”键，选择“声音”，如图十六所示；
- (2) 按“音量+”键，进入下一级菜单；
- (3) 按“节目±”键，选择所要的模拟量；
- (4) 按“音量±”键，分别调节高音、低音、平衡等模拟量，根据个人爱好调到您满意的值为止。

- 图像
- 声音
- 功能
- 设定

高低平衡模式
音平衡音模式
平声自动绕声
声自绕声

(图十六)

? 移动:▲▼选择:▶退出:菜单

2. 声音模式设置

- (1) 按“菜单”键，再按“节目±”键，选择“声音”，如图十六所示；
- (2) 按“音量+”键，进入下一级菜单；
- (3) 按“节目±”键，选择“声音模式”如图十七所示；
- (4) 按“音量±”键，声音模式在“剧院—对白—音乐—用户”之间转换，请选择你所需要的模式。

声音

- 高音
- 低音
- 平衡
- 声音模式 剧院
- 自动音量
- 环绕声

(图十七)

? 移动:▲▼调整:◀▶退出:菜单

3. 自动音量限制设置

- (1) 按“菜单”键，再按“节目±”键，选择“声音”，如图十六所示；
- (2) 按“音量+”键，进入下一级菜单；
- (3) 按“节目±”键，选择“自动音量”；
- (4) 按“音量±”键，设置自动音量调整为“开”/“关”，如图十八所示。

注：一般将此项设置为“开”。

4. 环绕声设置

- (1) 按“菜单”键，再按“节目±”键，选择“声音”，如图十六所示；
- (2) 按“音量+”键进入下一级菜单；
- (3) 按“节目±”键，选择“环绕声”，再按“音量±”键设置“环绕声”为“开”/“关”，如图十九所示。

声音

- 高音
- 低音
- 平衡
- 声音模式
- 自动音量 开
- 环绕声

(图十八)

? 移动:▲▼调整:◀▶退出:菜单

声音

- 高音
- 低音
- 平衡
- 声音模式
- 自动音量
- 环绕声 开

(图十九)

? 移动:▲▼调整:◀▶退出:菜单

功能设置

- 图像
 - 声音
 - **功能**
 - 设定
- 语言
定时器
童锁
会聚调整

? 移动: ▲▼ 选择: ► 退出: 菜单

(图二十)

功能

- **语言**
 - 定时器
 - 童锁
 - 会聚调整
- 中文
ENGLISH

? 移动: ▲▼ 选择: ► 退出: 菜单

(图二十一)

功能

- 语言
 - **定时器**
 - 童锁
 - 会聚调整
- 时间
开机时间
关机时间
开机频道
启动
显示

? 移动: ▲▼ 选择: ► 退出: 菜单

(图二十二)

功能

- 语言
 - 定时器
 - **童锁**
 - 会聚调整
- 输入密码

? 移动: ▲▼ 选择: ► 退出: 菜单

(图二十三)

功能

- 童锁
- **频道锁定**
 - 更换密码
 - 全部锁定
 - 全部清除
- 0
1
2
3

? 移动: ▲▼ 选择: ► 退出: 菜单

(图二十四)

1. 语言设置:

- (1) 按“菜单”键, 调出主菜单; 再按“节目±”键, 选择“功能”, 如图二十所示;
- (2) 再按“音量+”键, 进入下一级菜单;
- (3) 按“节目±”键, 选择“语言”, 再按“音量+”键, 进入下一级菜单, 如图二十一所示;
- (4) 按“节目±”键, 语言将在“中文”和“English”之间转换。

2. 定时器设置:

- (1) 按“菜单”键, 调出主菜单; 再按“节目±”键, 选择“功能”, 如图二十所示;
- (2) 再按“音量+”键, 进入下一级菜单;
- (3) 按“节目±”键, 选择“定时器”, 再按“音量+”键, 进入下一级菜单, 如图二十二所示。
- (4) 按“节目±”键, 选择“时间”、“开机时间”、“关机时间”、“开机频道”、“启动”、“显示”, 并进行设置。(分别按音量±键, 选择时、分, 再按节目±进行设置)

- 注: ① 如果“启动”设置为“关”则“开机时间”、“关机时间”、“开机频道”就不起作用。
- ② 如果“显示”为“关”, 则屏幕将不显示时间。
- ③ 如果交流关机, 则时间在开机后, 将需重新设定。

3. 童锁设置:

- (1) 按“菜单”键, 调出主菜单; 再按“节目±”键, 选择“功能”, 如图二十所示;
- (2) 再按“音量+”键, 进入下一级菜单;
- (3) 按“节目±”键, 选择“童锁”, 再按“音量+”键, 屏幕提示您输入密码, 如图二十三所示。
- (4) 在您输入正确密码后将进入下一级菜单, 如图二十四所示。此时按“节目±”键和“音量+”键对“频道锁定”、“更换密码”、“全部锁定”、“全部清除”进行设置;
- (5) 本机初始密码为“8888”。

4. 会聚调整:

本投影电视有红、绿、蓝三只彩色投影管，它们分别发出的图像在一定的空间位置混合成各种颜色，然后投射到显示屏上成为完整的图像，因为红、绿、蓝三色分别由三只投影管发出，所以光束必须进行精确的调整。但由于一些非正常的振动等原因，会聚会发生一定和偏移。如果您在收看电视时发现图像边缘有彩色环或光圈，那么您应该调整一下会聚，本机为您提供九点会聚调整。

调整步骤:

1. 接收PAL制式节目:

2. 进入九点会聚:

- (1) 按“菜单”键，调出主菜单，再按“节目±”键，选择“功能”，如图二十所示；
- (2) 再按“音量±”键，进入下一级菜单；
- (3) 按“节目±”键，选择“会聚调整”，如图二十三所示再按“音量+”键，进入用户调整九点会聚界面，如图二十四所示，请您按屏幕提示操作。

3. 调整内容:

- (1) 按“菜单”键，选择要调整的颜色（本机以绿色为基准，可调整红色和蓝色），再按“节目±”、“音量±”键进行会聚调整，使红色十字和蓝色十字重合；
- (2) 分别按遥控器上的“静止”、“屏显”、“浏览”、“丽音”键移动光标到周围的点，分别对红色和蓝色进行会聚调整，使其相互重合；
- (3) 当全部内容调整好以后，按遥控器上“交替”保存数据，再按数字键“0”退出会聚调整状态，即可收看电视节目；

调整后的九点会聚可以根据需要复位到出厂状态，即在九点会聚调整界面按遥控器上语言键即可，再按数字键“0”退出。

- (4) 如果您在接收NTSC制式和YPbPr、VGA信号时出现会聚有轻微不良，也可按照上述步骤进行调整。

功能

- 语言
- 定时器
- 童锁
- 会聚调整 =>

? 移动:▲▼选择:▶退出:菜单

(图二十三)

用户调整 红色

退出: 0 键

移动光标: 静止, 屏显, 浏览, 丽音键

调整会聚: 节目±, 音量±键

颜色切换: 菜单键

保存数据: 交替键

恢复出厂数据: 语言键



(图二十四)

一 般 操 作

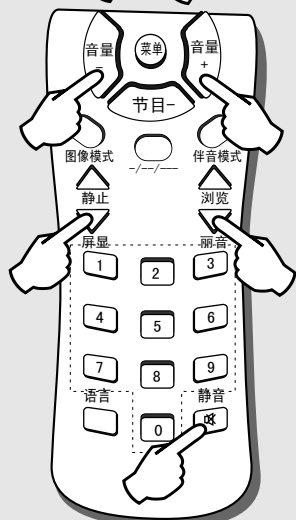
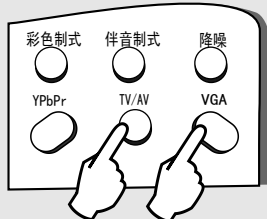
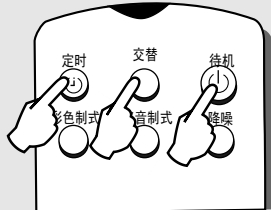
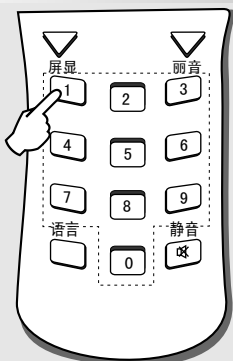

1. 选台:

- (1) 按遥控器数字键“0-9”，可选择10以内的节目号；
- (2) 按二次遥控器“-/--/---”键，屏幕出现“—”后按数字键可选10-99节目号，按三次“-/--/---”键，屏幕出现“——”后按数字键可选100-255节目号，按数字键时间不能间隔过长；
- (3) 按“节目±”键，节目号可递增或递减。（被跳越的节目号不会出现）

2. 睡眠时间设定:

按遥控器“定时”键，可设定在一定时间（30-180分钟）之后，电视机自动切换到待机状态。

3. 节目交替

按遥控器“交替”键，电视机可在最后收看的两个节目之间转换。

4. 遥控开/关机:

按遥控器“待机”键，可使电视机处于待机状态，再按此键或“节目±”键均可开机。

5. TV/AV转换:

按遥控器“TV/AV”键，依次可选择“AV1、AV2、S-VIDEO、YCbCr”信号。

6. YPbPr信号转换:

按遥控器“YPbPr”键，可直接转到由DVD等输入到本电视机的480P/60Hz高清信号，或1080i/60Hz高清信号，再按“TV/AV”或“YPbPr”键可回到TV状态。

7. VGA信号转换:

按遥控器“VGA”键，可直接转到由DVD、计算机等输入到本电视机的VGA信号（680X480/60Hz）高清信号，按“TV/AV”键或“VGA”键可回到TV状态。

8. 音量调整:

按遥控器“音量±”键，可提高或降低声音的音量。

9. 图像静止:

按遥控器“静止”键，图像即静止于当前画面，再按一次此键回到正常图像。（也可按其它任意键）

10. 屏幕显示:

按遥控器“屏显”键，当前节目的节目号、彩色制式、伴音制式及时间设置会显示在屏幕上，再按此键显示消失。

11. 节目浏览:

按遥控器“浏览”键，电视机会自动把存储的电视节目依次浏览一遍，在浏览时按“浏览”键节目浏览终止。（也可按其它任意键）

12. 丽音选择:

在接收带丽音的电视节目时，按遥控器“丽音”键，可进入丽音状态。

13. 静音设置:

按遥控器“静音”键，可完全清除声音，再按此键可恢复原来的音量。

外接装置的连接

- 下面说明本电视机与其它视频音频装置的连接及使用方法。

一. 连接视频和音频输入的方法

您可以把录像机或摄像机等视频装置连接在电视机上,欣赏高质量图像。如果视频装置是带S-VIDEO输出端子,将其连接至本机的S-VIDEO输入端子。如果不带,则将其连接至视频输入端子。当视频装置是DVD时,还可将DVD影碟机的YCbCr, YPbPr输出连接到本机的YCbCr, YPbPr输入。当视频装置是计算机或带VGA输出的设备,可将VGA的输出连接到本机的VGA输入端子,这样可得到高质量的图像。

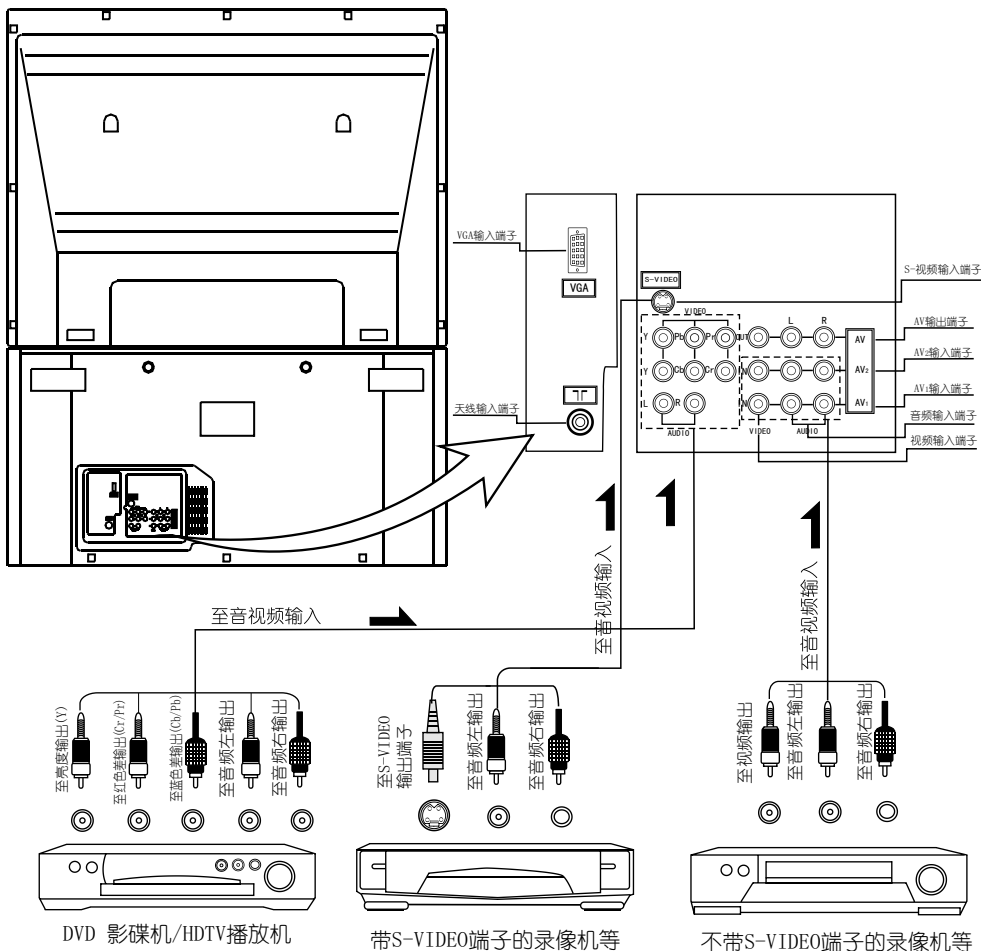

- 注: 1. 在进行DVD视频播放时,根据播放设备相应的接到隔行色差视频信号(YCbCr)或逐行色差视频信号(YPbPr)端上。
2. 在进行HDTV视频播放时,接到YPbPr端口上,根据播放格式选择相应状态(480P/60HZ或1080i/60Hz)。

外接装置的连接

二. 连接视频、音频输出，VGA输入

1. 您可以把电视机输出的音、视频信号通过录像机录制下来或作其他作用。
2. 把计算机主机等输出VGA信号接至电视机VGA输入端作显示器

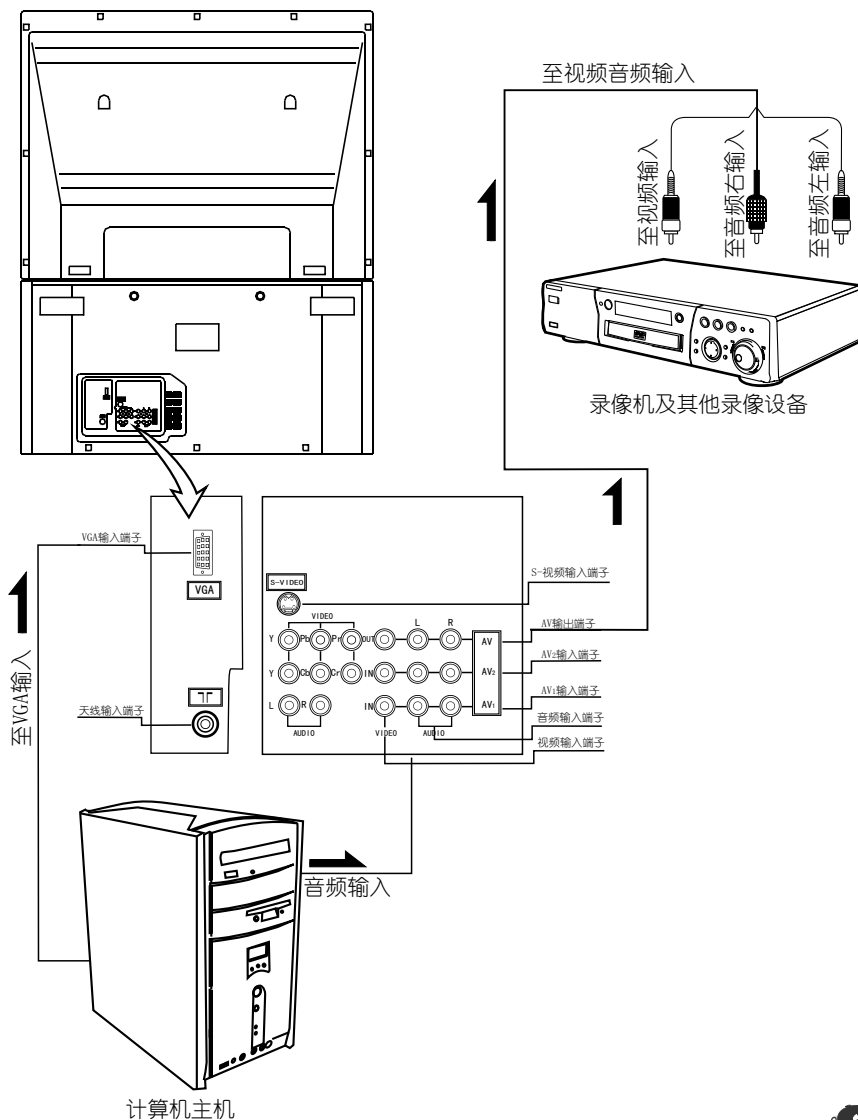

异常检查

异常情况时，请根据下表判断并进行简单的检查，看看能否消除。

异常现象		检 查
图 像	伴 音	
 雪花效应	 杂 音	天线的方向或天线的连接 如果您所使用的为有线电视，请检查有线电视输出信号的强度是否符合国家标准（60dB-74dB），如果不符请同当地电视台联系。
 重 影	 正 常	天线的方向和位置
 干 扰	 杂 音	是否有电器、汽车、摩托车、荧光灯等影响
 正常图像	 无 声	音量是否太小 请检查是否使用了静音功能
 无图像	 无 声	是否插入交流插座 是否打开电视机电源开关 对比度和亮度/音量设定
 无色彩	 正 常	色彩控制调节是否合适
 扰 频	 正常或声弱	重调频道，是否可以消除
电视出现“失控”现象		请拔下电源插头，过10秒钟后再重新接通电源，看是否消除；如果还未消除，请与当地维修部门联系。

注意：1. 如采取上述措施后，异常不能消除，请与当地售后服务中心联系，切勿自行打开后盖。

2. 由于环境温度变化，电视机机壳因热胀冷缩可能偶尔发出“咔咔”响声，属正常现象，请放心使用。

附页说明

取出背投电视后，为防止电视机底轮的滑动，按图示方法在电视机的四个底轮下部加上防滑垫，以防止电视机任意滑动。

(见图示一、二、三)

图示一

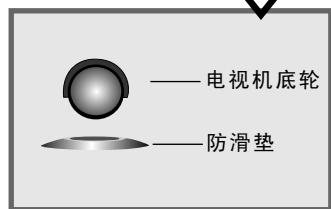
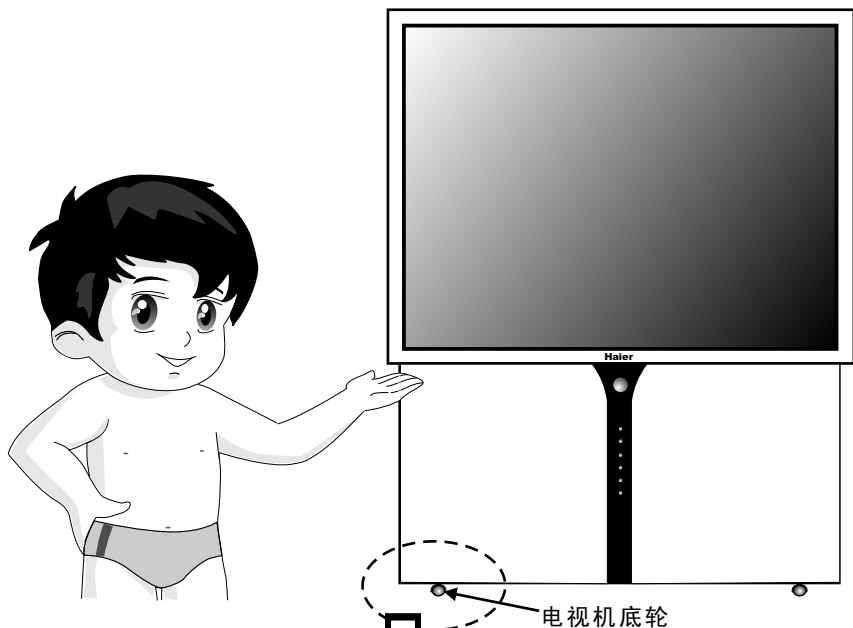

图示二



图示三