

数据投影机
VPL-F750HZ/F755HZ/F650HZ/F655HZ



本手册适用于使用数据投影机时遇到问题或有疑惑的用户。
并非所有机型都在所有国家和地区提供。请向当地Sony授权经销商查询。

使用之前

[检查附带附件](#)

[安装电池](#)

[连接交流电源线](#)

部件和控制

[部件和控制 \(主机\)](#)

[部件和控制 \(连接端子\)](#)

[部件和控制 \(遥控器和控制面板\)](#)

连接

[连接须知](#)

连接电脑

[用RGB输出端子连接电脑](#)

[连接到带有DVI-D输出端子的电脑](#)

[用HDMI输出端子连接电脑](#)

[通过集线器或路由器连接电脑](#)

连接视频设备

[用视频输出端子连接视频设备](#)

[用Y PB PR输出端子连接视频设备](#)

[用HDMI输出端子连接视频设备](#)

连接至外接显示器

连接音频设备

固定HDMI电缆到投影机

连接至HDBaseT™设备

为外部设备供电

投影

打开/关闭电源

投影图像

调节

图像聚焦

调整图像尺寸

调整图像的位置

用前撑脚（可调整）调节投影机的倾斜度

更改屏幕纵横比

校正梯形画面

[校正垂直梯形失真](#)

[校正水平梯形失真](#)

校正画面失真

在斜墙上投影

显示图案

使用自动调整功能

在屏幕上融合来自多个投影机的投影

有用的功能

[使用智能设定功能](#)

[使用数字缩放功能](#)

[使用Eco模式](#)

[复制投影机设置并下载到其他投影机上](#)

调整和设定菜单

[导航菜单](#)

投影设置菜单

[菜单操作: 智能设置](#)

[菜单操作: 图像模式](#)

[菜单操作: 重设](#)

[菜单操作: 对比度](#)

[菜单操作: 亮度](#)

[菜单操作: 色彩](#)

[菜单操作: 色调](#)

[菜单操作: 色温](#)

[菜单操作: 锐度](#)

[菜单操作: 光线设定](#)

[菜单操作: 专业设置>环境光感应器](#)

[菜单操作: 专业设置>真实创作](#)

[菜单操作: 专业设置>智能明亮](#)

[菜单操作: 专业设置>伽玛模式](#)

[菜单操作: 专业设置>彩色空间](#)

[菜单操作: 专业设置>色彩校正](#)

屏幕设定菜单

[菜单操作: 纵横比](#)

[纵横比](#)

[菜单操作: 垂直位置调节](#)

[菜单操作: 垂直尺寸调节](#)

[菜单操作: 过扫描](#)

[菜单操作: 调整信号](#)

功能设定菜单

[菜单操作: 音频输出音量](#)

[菜单操作: 智能APA](#)

[菜单操作: CC 显示](#)

[菜单操作: 背景](#)

[菜单操作: 起始影像](#)

[菜单操作: 全部重设](#)

操作设定菜单

[菜单操作: 语言](#)

[菜单操作: 菜单位置](#)

[菜单操作: 状态](#)

[菜单操作: 红外线接收器](#)

[菜单操作: ID模式](#)

[菜单操作: 安全锁](#)

[菜单操作: 控制键锁定](#)

[菜单操作: 透镜控制](#)

[菜单操作: 菜单设定锁定](#)

[菜单操作: 设定密码](#)

连接/电源设定菜单

[菜单操作: IPv4设定](#)

[菜单操作: 通信模式](#)

[菜单操作: HDBaseT设置](#)

[菜单操作: 动态范围](#)

[菜单操作: HDMI电缆](#)

[菜单操作: HDMI信号格式](#)

[菜单操作: 输入 A信号选择](#)

[菜单操作: 自动节电方式](#)

[菜单操作: 待机模式](#)

[菜单操作: 遥控起动](#)

[菜单操作: 自动输入选择](#)

[菜单操作: 自动电源开启](#)

[菜单操作: 直接电源开启](#)

安装设定菜单

[菜单操作: 屏幕调整](#)

[菜单操作: 多画面>彩色空间](#)

[菜单操作: 多画面>色彩匹配](#)

[菜单操作: 多画面>边缘融合](#)

[菜单操作: 翻转图像](#)

[菜单操作: 高海拔高度模式](#)

[菜单操作: 滤网清洁](#)

[菜单操作: 屏幕纵横比](#)

[菜单操作: 消隐](#)

[菜单操作: 面板调整](#)

[菜单操作: 一致性](#)

信息菜单

[查看投影机信息](#)

使用网络功能

[使用网络功能](#)

[用网络浏览器显示投影机的控制窗口](#)

[操作控制面板](#)

[使用电子邮件报告功能](#)

[配置投影机的网络设定](#)

设定投影机控制协议

[设定Advertisement](#)

[设定PJ Link](#)

[设定PJ Talk](#)

[设定ADCP](#)

[设定SNMP](#)

[设定AMX DDDP/Crestron Room View](#)

[重置网络设定](#)

[设定日期和时间](#)

[使用软件更新功能](#)

使用https通信

[配置https通信](#)

[首次用https连接](#)

[安装CA证书到您的电脑](#)

[删除安装到电脑上的CA证书](#)

使用前须知

使用前须知

[安装须知](#)

[关于清洁镜头和机壳](#)

[关于照明](#)

[关于散热](#)

[屏幕](#)

[冷却扇](#)

[关于自动滤网清洁功能](#)

[关于光线传感器](#)

[关于镜头更换](#)

[关于光源相关部件的检查](#)

[关于废弃产品的处理](#)

[关于LCD投影机](#)

[关于湿气凝结](#)

[安全说明](#)

[请勿将本产品放在医疗设备附近](#)

[免责声明](#)

[清洁空气滤网](#)

[更换投影镜头](#)

[更新软件](#)

规格

规格

引脚分配

[引脚分配 \(HDMI端子\)](#)

[引脚分配 \(DVI-D端子\)](#)

[引脚分配 \(RGB输入端子\)](#)

[引脚分配 \(RS-232C端子\)](#)

[引脚分配 \(USB端子\)](#)

兼容信号列表

[兼容信号列表 \(电脑信号\)](#)

[兼容信号列表 \(视频信号\)](#)

投影距离

[投影距离](#)

[投影距离/投影距离公式](#)

[镜头移位范围](#)

错误处理

检查指示灯

信息目录

故障排除

[没电](#)

[不显示图像](#)

[没有图像/图像受干扰](#)

[无法连接电脑](#)

[无画面显示](#)

[屏幕纵横比异常/画面显示小/不显示部分图像](#)

[梯形画面](#)

[图像边缘被切掉或变暗](#)

[画面失真](#)

[画面太暗/太亮](#)

[画面模糊](#)

[银幕噪点](#)

[无声音](#)

[遥控器无效](#)

[风扇噪音高](#)

[投影机突然重新启动。](#)

其他

软件声明

[GNU GPL/LGPL应用软件有关的通知](#)

[其他软件](#)

商标

数据投影机

VPL-F750HZ/F755HZ/F650HZ/F655HZ

检查附带附件

确认包括了以下组件。 () 表示组件的数量。

- 遥控器 (RM-PJ30) (1)
- AA 尺寸 (R6) 电池 (2)
- 交流电源线 (1)
- 插头固定器 (1)
- 设置指南 (1)
- 保修卡 (1)

数据投影机
VPL-F750HZ/F755HZ/F650HZ/F655HZ

安装电池

将两节AA尺寸 (R6) 电池 (附带) 如下插入遥控器。
如果无法通过遥控器操作本机, 请更换为两节新电池。

- 1 在按下遥控器背面盖子的同时, 滑动盖子。

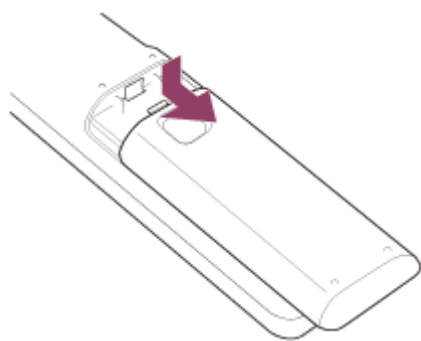

- 2 从负极侧插入电池。

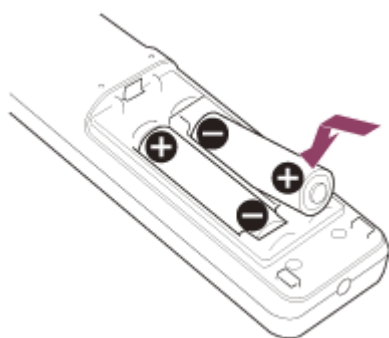

- 3 装回盖子。

连接交流电源线

- 1 将交流电源线 (C) 插入AC IN插口 (B) , 然后将插头固定器 (A) 连接到交流电源线。

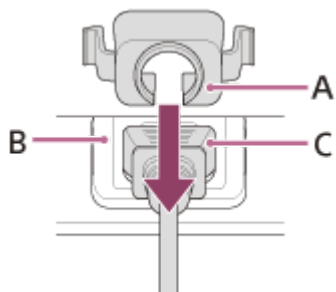

- A: 插头固定器 (附带)
- B: AC IN插口
- C: 交流电源线 (附带)

- 2 将插头固定器滑到交流电源线上, 以固定到本机。

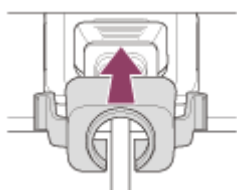

部件和控制 (主机)

顶部/前侧/右侧

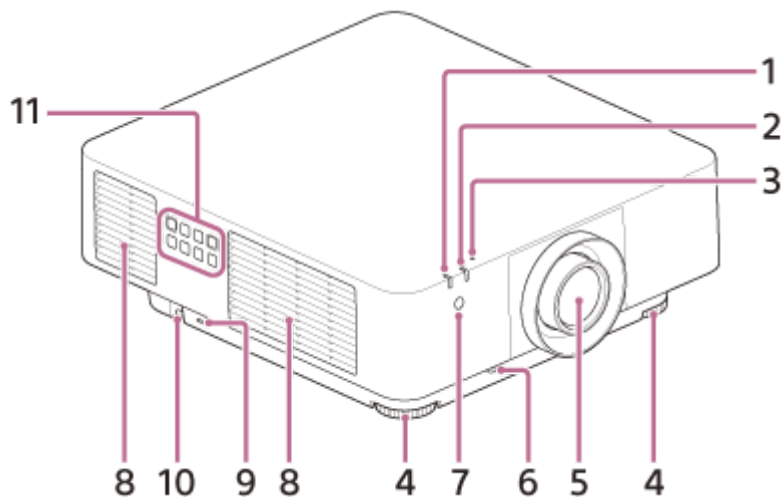

1. ON/STANDBY指示灯
2. WARNING指示灯
3. 光线传感器
检测周围的亮度。
4. 前撑脚 (可调整)
5. 投影镜头
6. LENS RELEASE按钮
7. 遥控接收器
8. 通风孔 (排气)
9. 防盗锁
用于安装Kensington生产的防盗电缆。
有关详细信息, 请访问Kensington网站。
<https://www.kensington.com/>
10. 防盗杆
用于安装防盗链 (绳), 属市售产品。
11. 控制面板

后部/底部

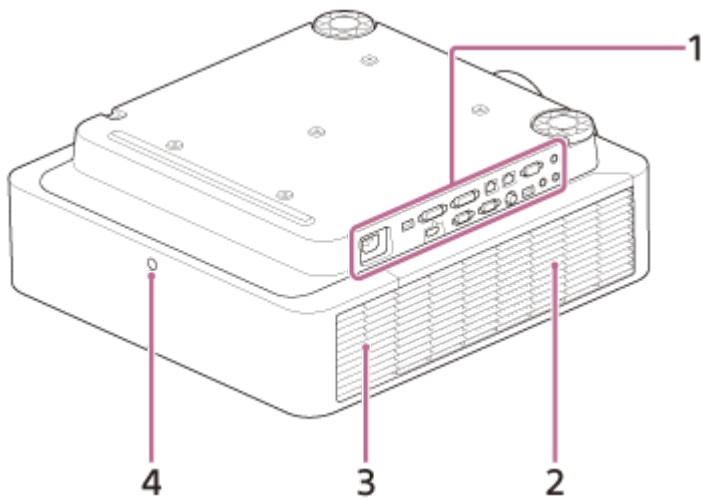

1. 端子
2. 侧盖
3. 通风孔 (进气)
4. 遥控接收器

注意

请勿在通风孔周围放置任何物品。本机内部的温度可能会升高从而造成故障或火灾。请勿将手或易变形物体放在通风孔（排气）旁边或周围。这样可能造成灼伤或这些物品变形。

相关主题

- [部件和控制 \(连接端子\)](#)
- [部件和控制 \(遥控器和控制面板\)](#)
- [清洁空气滤网](#)
- [更换投影镜头](#)
- [检查指示灯](#)

部件和控制 (连接端子)

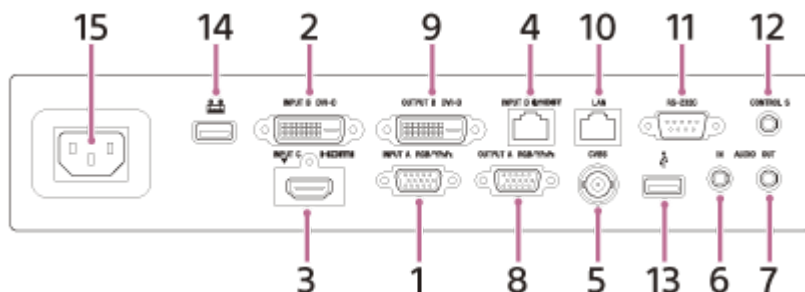

1. **输入A (INPUT A)**
视频: RGB/Y PB PR输入端子 (RGB/Y PB PR)
2. **输入B (INPUT B)**
视频: DVI-D输入端子 (DVI-D)
3. **输入C (INPUT C)**
视频: HDMI输入端子 (HDMI)
音频: HDMI输入端子 (HDMI)
4. **输入D (INPUT D)**
HDBaseT端子 (HDBT)
5. **视频 (VIDEO IN)**
视频: 视频输入端子
6. **音频 (AUDIO IN)**
音频: 音频输入端子
7. **音频 (AUDIO OUT)**
音频: 音频输出端子
8. **输出A (OUTPUT A)**
视频: RGB/Y PB PR输出端子 (RGB/Y PB PR)
9. **输出B (OUTPUT B)**
视频: DVI-D输出端子 (DVI-D)
10. **LAN端子**
11. **RS-232C端子 (RS-232C)**
符合RS-232C的控制端子。用RS-232C电缆 (交叉线) 连接RS-232C电脑端子。
12. **CONTROL S输入端子 (直流电源) (CONTROL S)**
将附带的遥控器作为有线遥控器使用时, 使用连接电缆 (立体声迷你插头 (非附带)) 将此端子连接至该遥控器上的CONTROL S输出端子。
13. **USB端子 (A类) ()**
适用于软件更新和复制/下载设置的端子
14. **USB端子 (A类)**
电源专用端子。可提供最大5 V/2 A的USB电源。
15. **AC IN插口 (~)**
连接附带的交流电源线。

注意

- 投影机的音频输入端子用于输出到外接设备。连接外接音频设备以输出音频。
- 输入A、输入B和视频的音频输入共享。
- 输出端子输出投影图像或音频。对于图像, 从输入A输入的信号从输出A输出, 而从输入B输入的信号从输出B输出。但是, 如果从输入B输入的信号受到HDCP保护, 则信号不会从输出B输出。
对于音频, 当选择输入A或输入B, 或视频时, 将输出从音频输入端子输入的音频信号; 当选择输入C或输入D时, 将输出从所选输入端子输入的音频信号。

相关主题

- [用RGB输出端子连接电脑](#)
- [连接到带有DVI-D输出端子的电脑](#)
- [用HDMI输出端子连接电脑](#)
- [通过集线器或路由器连接电脑](#)
- [用视频输出端子连接视频设备](#)
- [用Y PB PR输出端子连接视频设备](#)
- [用HDMI输出端子连接视频设备](#)
- [连接至外接显示器](#)
- [连接音频设备](#)
- [连接至HDBaseT™设备](#)
- [为外部设备供电](#)

5-034-817-61(1) Copyright 2021 Sony Corporation

部件和控制 (遥控器和控制面板)

遥控器

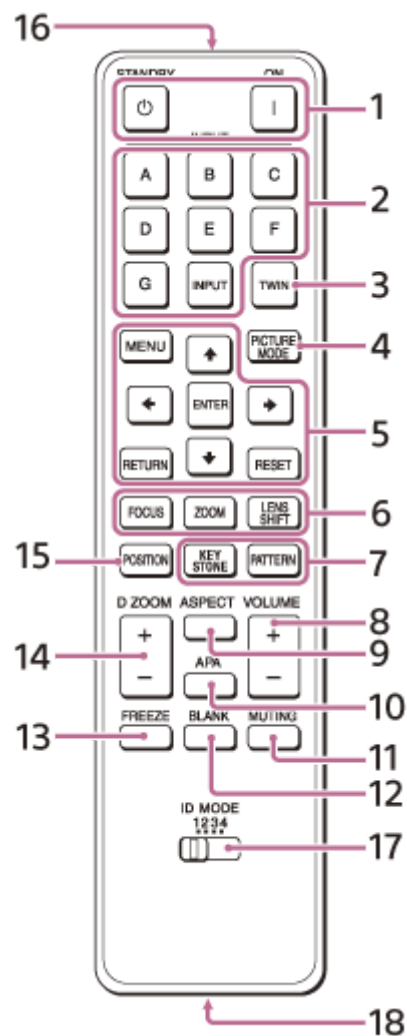

控制面板

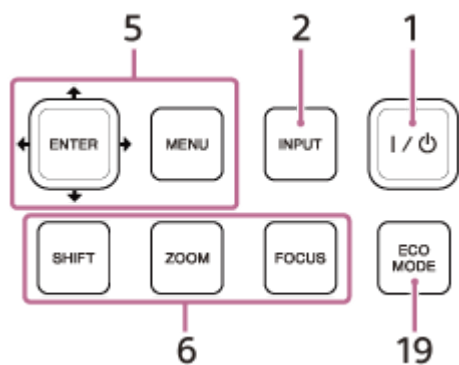

1. **I (开) 键/ 开 (待机) 键**
打开电源并进入待机状态。
2. **INPUT (输入选择) 键/直接输入选择键**
选择输入。用INPUT (输入选择) 键选择视频 (VIDEO IN)。E、F和G键不用于本投影机。

3. **TWIN (双画面) 键**
不适用于本机。
4. **PICTURE MODE键**
切换[图像模式]设定。
5. **MENU (菜单) 键**
ENTER (输入) /  /  /  /  (箭头) 键
RETURN (返回) 键
RESET (重设) 键
执行菜单操作等。
6. **FOCUS (对焦) 键**
安装电动聚焦镜头时使用。
ZOOM (变焦) 键
安装电动变焦镜头时使用。
LENS SHIFT (镜头移位) /SHIFT (移位) 键
调整图像的位置。
7. **PATTERN (图案) 键/KEystone (梯形校正) 键**
用于调整投影图像。
8. **VOLUME (音量) +/-键**
调整从音频输出端子输出的音量。
9. **ASPECT (纵横比) 键**
切换投影图像的纵横比。
10. **APA (自动像素调整) 键**
当从RGB输入端子 (输入A) 正输入电脑信号时, 调整输入信号以自动适应屏幕。调整期间再按一次APA键将取消调整。
11. **MUTING (静音) 键**
输出声音时, 临时将音频静音。再按一次松开。
12. **BLANK (消除图像) 键**
临时关闭投影的图像。再按一次松开。
13. **FREEZE (冻结) 键**
暂停图像。再按一次松开。正在输入电脑信号时可使用此项。
14. **D ZOOM (数字缩放) +/-键**
放大或缩小投影图像的某一部分。
15. **POSITION (图像位置) 键**
不用于投影机。
16. **红外发射器**
17. **ID MODE (ID模式) 开关**
设定遥控器的ID模式。如果在使用多台投影机时对各投影机分配不同的ID号, 您只能控制与遥控器具有相同ID模式的投影机。
18. **CONTROL S输出端子**
作为有线遥控器使用时, 用连接电缆 (立体声迷你插头 (非附带)) 将此端子连接至投影机上的CONTROL S输入端子。
遥控器中不需要安装电池, 投影机会提供电源。
19. **ECO MODE (Eco模式) 键**
允许设定为Eco模式。

注意

- 当  [投影设置]菜单中的[智能设置]设定为[开]时, 无法设定[图像模式]。

遥控器操作

- 请把遥控器直接朝向投影机的遥控接收器。
- 遥控器和投影机之间的距离越短, 遥控器可控制投影机的角度就越宽。
- 如果遥控器和投影机上的遥控接收器之间有障碍物, 投影机可能无法接收到遥控器信号。

相关主题

- [打开/关闭电源](#)

- 投影图像
- 使用数字缩放功能
- 使用Eco模式
- 导航菜单

5-034-817-61(1) Copyright 2021 Sony Corporation

数据投影机

VPL-F750HZ/F755HZ/F650HZ/F655HZ

连接须知

- 进行任何连接前关闭所有设备。
- 每项连接请使用正确的电缆。
- 牢固插入电缆插头；连接松动可能会降低图像信号质量或引起故障。在拔掉电缆时，必须握住插头，不可拉扯电缆本身。
- 有关详细信息，另请参阅待连接设备的使用说明书。
- 使用无电阻音频电缆。

数据投影机

VPL-F750HZ/F755HZ/F650HZ/F655HZ

用RGB输出端子连接电脑

将INPUT A端子连接到电脑的RGB输出端子并将AUDIO IN端子连接到电脑的音频输出端子。

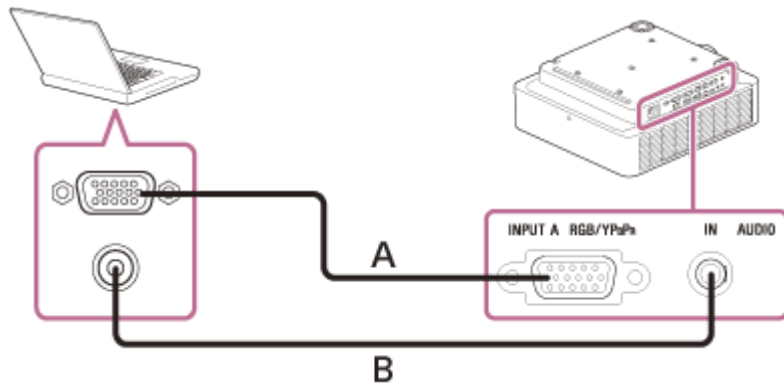

A: 迷你D-sub 15针电缆 (非附带)

B: 音频电缆 (立体声迷你插头) (非附带)

提示

- 对于电脑的画面设定, 建议将外接显示器的分辨率设定为1920 × 1200像素。

相关主题

- [部件和控制 \(连接端子\)](#)
- [连接须知](#)

数据投影机

VPL-F750HZ/F755HZ/F650HZ/F655HZ

连接到带有DVI-D输出端子的电脑

将INPUT B端子连接到电脑的DVI-D输出端子并将AUDIO IN端子连接到电脑的音频输出端子。

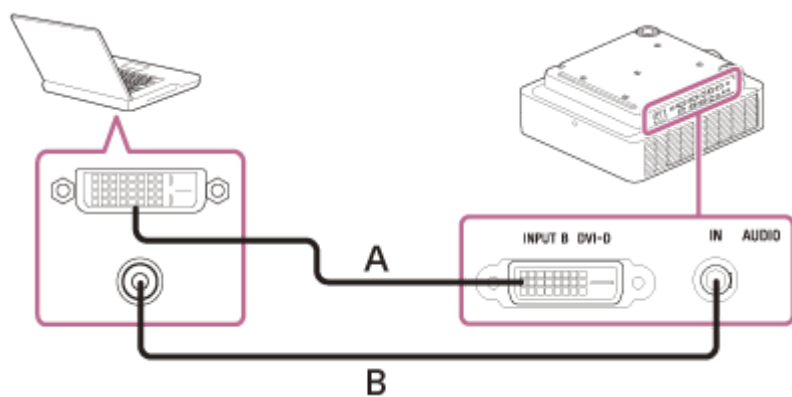

A: DVI-D电缆（非附带）

B: 音频电缆（立体声迷你插头）（非附带）

相关主题

- [部件和控制（连接端子）](#)
- [连接须知](#)

数据投影机
VPL-F750HZ/F755HZ/F650HZ/F655HZ

用HDMI输出端子连接电脑

将INPUT C端子连接到电脑的HDMI输出端子。

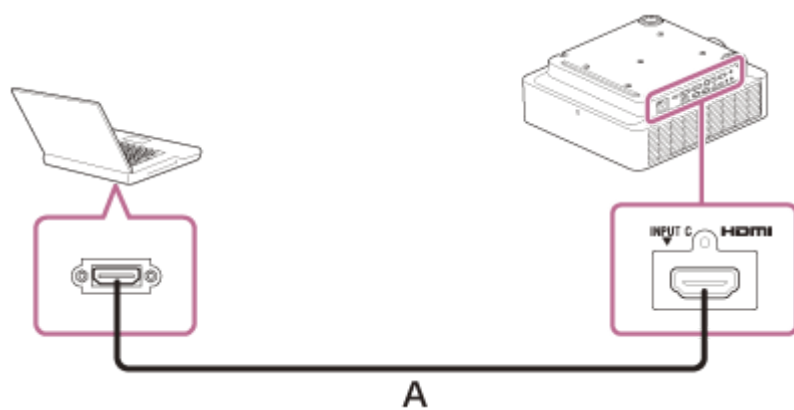

A: HDMI电缆 (非附带)

注意

- 使用带HDMI标志的HDMI兼容设备。
- 请使用指定电缆类型标志的高速HDMI电缆。(建议Sony产品。)
- 本投影机的HDMI端子不兼容DSD (Direct Stream Digital) 信号或CEC (Consumer Electronics Control) 信号。

相关主题

- [部件和控制 \(连接端子\)](#)
- [连接须知](#)

数据投影机
VPL-F750HZ/F755HZ/F650HZ/F655HZ

通过集线器或路由器连接电脑

通过集线器或路由器连接LAN端子和电脑LAN端子。

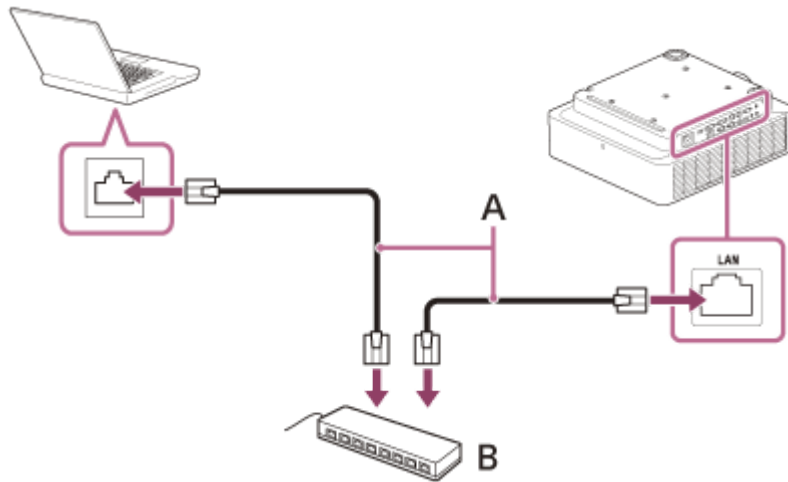

- A: LAN电缆（直连型）（非附带）
B: 集线器或路由器等

注意

- 通过LAN端子使用网络功能时，请务必确认[HDBaseT设置]下的[LAN设置]是否设定为[LAN端口]。
- 将投影机连接到为控制互联网访问而构建的网络，例如LAN。如果投影机直接连接到互联网，则会增加安全风险。
- 当通过网络监视和控制投影机时，将用网络浏览器访问投影机的控制窗口，并启用需要的控制协议。

相关主题

- [部件和控制（连接端子）](#)
- [连接须知](#)
- [菜单操作：HDBaseT设置](#)
- [设定Advertisement](#)
- [设定PJ Link](#)
- [设定PJ Talk](#)
- [设定ADCP](#)

数据投影机

VPL-F750HZ/F755HZ/F650HZ/F655HZ

用视频输出端子连接视频设备

将VIDEO IN端子连接到视频设备的视频输出端子，并将AUDIO IN端子连接到视频设备的音频输出端子。

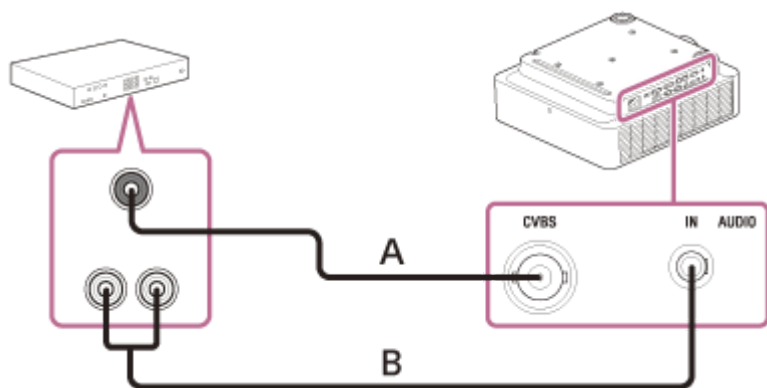

A: 视频 - BNC电缆 (非附带)

B: 音频电缆 (针脚插头 × 2 - 立体声迷你插头) (非附带)

相关主题

- [部件和控制 \(连接端子\)](#)
- [连接须知](#)

数据投影机

VPL-F750HZ/F755HZ/F650HZ/F655HZ

用Y PB PR输出端子连接视频设备

将INPUT A端子连接到视频设备的Y PB PR输出端子，并将AUDIO IN端子连接到视频设备的音频输出端子。

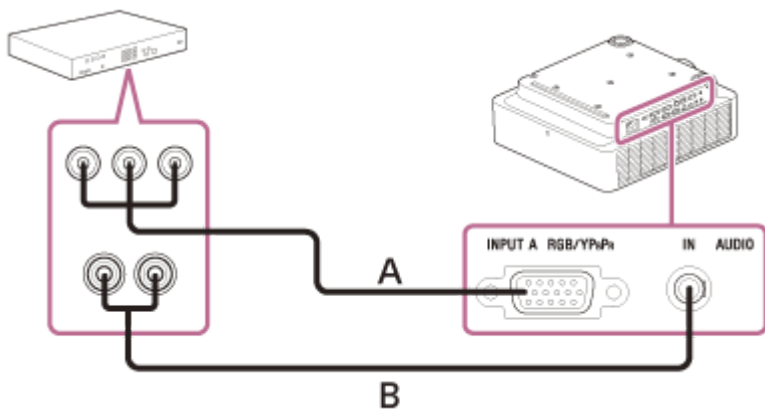

A: 分量-迷你D-sub 15针电缆 (非附带)

B: 音频电缆 (针脚插头 × 2 -立体声迷你插头) (非附带)

相关主题

- [部件和控制 \(连接端子\)](#)
- [连接须知](#)

数据投影机
VPL-F750HZ/F755HZ/F650HZ/F655HZ

用HDMI输出端子连接视频设备

将INPUT C端子连接到视频设备的HDMI输出端子。

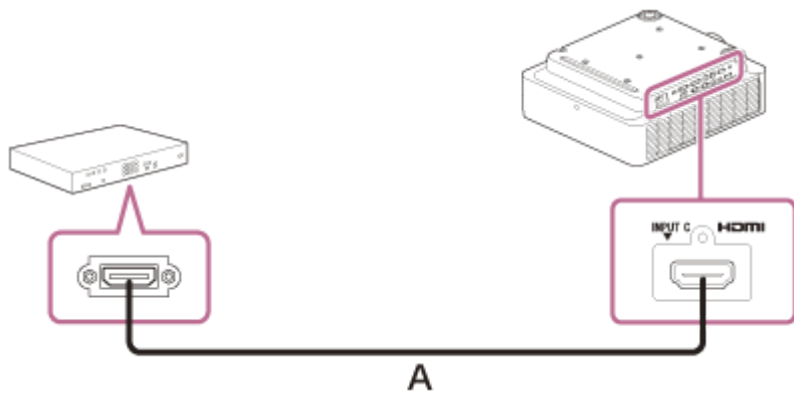

A: HDMI电缆 (非附带)

注意

- 使用带HDMI标志的HDMI兼容设备。
- 请使用指定电缆类型标志的高速HDMI电缆。(建议Sony产品。)
- 本投影机的HDMI端子不兼容DSD (Direct Stream Digital) 信号或CEC (Consumer Electronics Control) 信号。

相关主题

- [部件和控制 \(连接端子\)](#)
- [连接须知](#)

数据投影机
VPL-F750HZ/F755HZ/F650HZ/F655HZ

连接至外接显示器

通过将OUTPUT A端子或OUTPUT B端子连接到显示器等显示设备的视频输入端子，可以将投影机的视频输入输出到显示设备。

连接到带有RGB输入端子的显示设备

将OUTPUT A端子连接到显示设备的RGB输入端子。

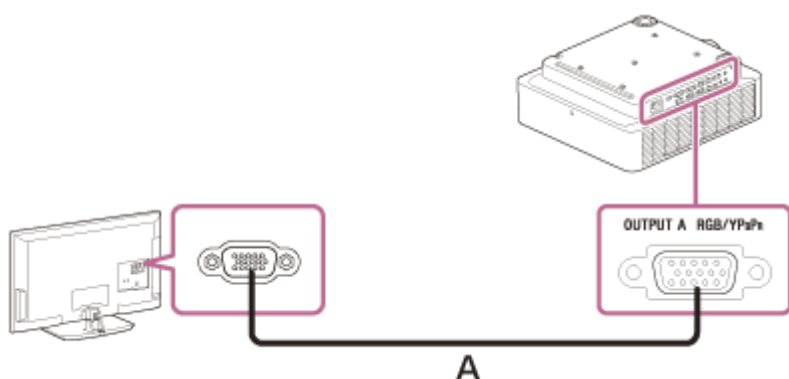

A: 迷你D-sub 15针电缆 (非附带)

注意

- 此端子输出投影图像。当电脑信号或视频信号从RGB/Y PB PR输入端子（输入A）输入时，将输出图像。

连接到带有DVI-D输入端子的显示设备

将OUTPUT B端子连接到显示设备的DVI-D输入端子。

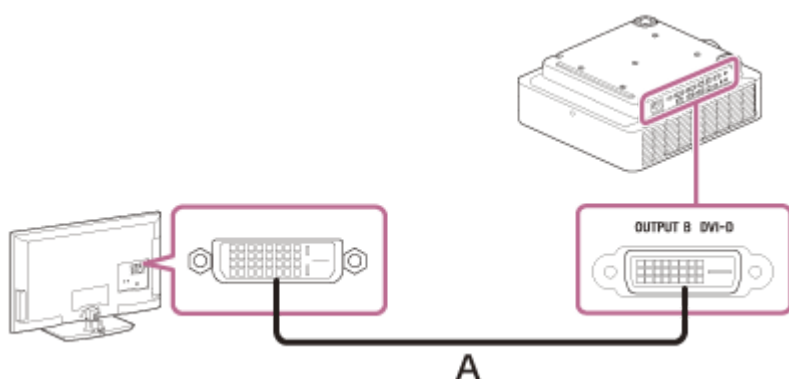

A: DVI-D电缆 (非附带)

注意

- 此端子输出投影图像。当电脑信号从DVI-D输入端子（输入B）输入时，将输出图像。但是，如果从输入B输入的信号受到HDCP保护，则信号不会输出到输出B。

- 部件和控制 (连接端子)
- 连接须知

5-034-817-61(1) Copyright 2021 Sony Corporation

连接音频设备

通过连接AUDIO OUT端子和带有内置放大器的扬声器或其他类似设备的音频输入端子，可通过音频设备输出馈送到投影机中的音频。当选择输入A、输入B或视频时，将输出从音频输入端子输入的音频；当选择输入C或输入D时，将输出从所选输入端子输入的音频。

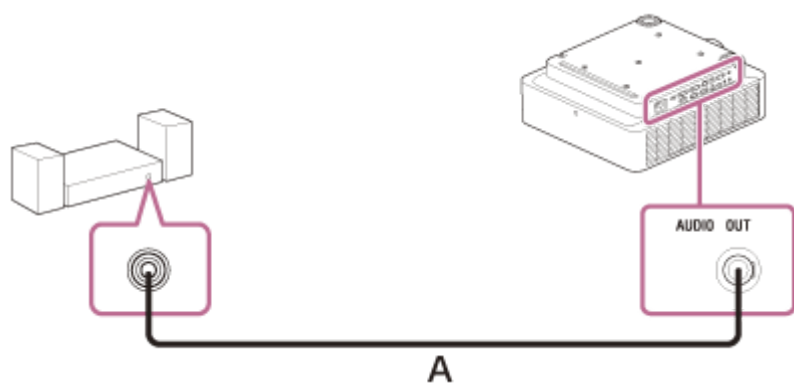

A: 音频电缆（立体声迷你插头）（非附带）

相关主题

- [部件和控制（连接端子）](#)
- [连接须知](#)

数据投影机

VPL-F750HZ/F755HZ/F650HZ/F655HZ

固定HDMI电缆到投影机

如果要将HDMI电缆固定到投影机，则将市售的电缆扎带或类似的物品（B）安装到底面的防盗杆（A）上，并如图所示进行固定。

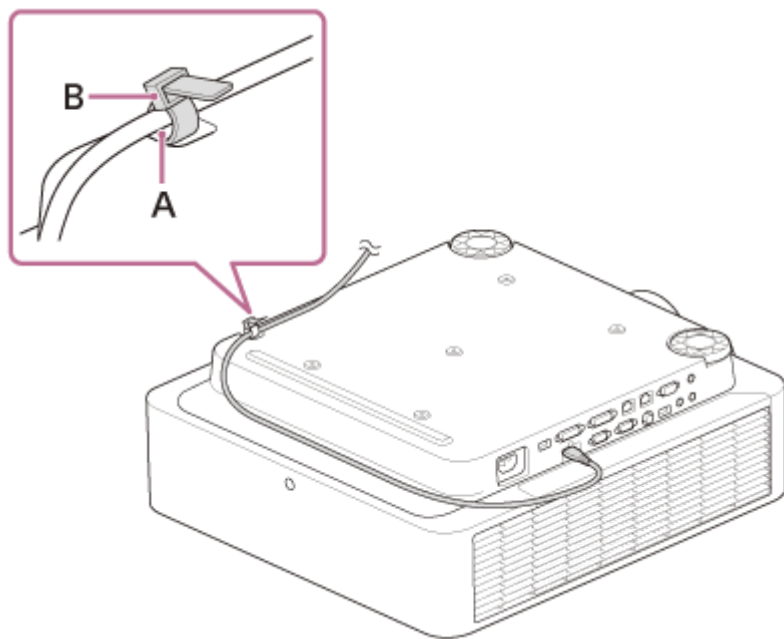

相关主题

- [部件和控制（主机）](#)

连接至HDBaseT™设备

HDBaseT传输器用于将投影机连接到电脑、视频设备或网络设备。

注意

- 请专业或Sony经销商进行布线。如果布线不足，则会影响电缆的传输特性，并导致图像中断或不稳定。
- 将电缆直接连接到HDBaseT传输器，而不要经过集线器或路由器。
- 使用符合以下条件的电缆。
 - CAT5e或更高
 - 屏蔽型（覆盖接口）
 - 电线直连
 - 单线
- 安装电缆时，使用电缆测试仪、电缆分析仪或类似设备检查电缆是否符合CAT5e或更高要求。如果本机和HDBaseT传输器之间有传输接口，也一并测量。
- 为减少噪音影响，安装和使用电缆时，请勿使其卷曲并尽可能伸直。
- 安装电缆时远离其他电缆（特别是电源线）。
- 安装多条电缆时，请勿弯折并使平行距离尽可能短。
- 电缆的可传输距离最大为100 m。如果超过100 m，可能会导致图像断开，或造成LAN通信故障。请勿超出电缆最大可传输距离使用HDBaseT传输器。
- 对于由其他制造商的设备引起的操作或功能问题，请联系相应的制造商。

连接至电脑/视频设备

将投影机上的HDBaseT端子连接到HDBaseT传输器上的HDBaseT端子，然后将HDBaseT传输器上的HDMI端子连接到电脑或视频设备上的HDMI输出端子。

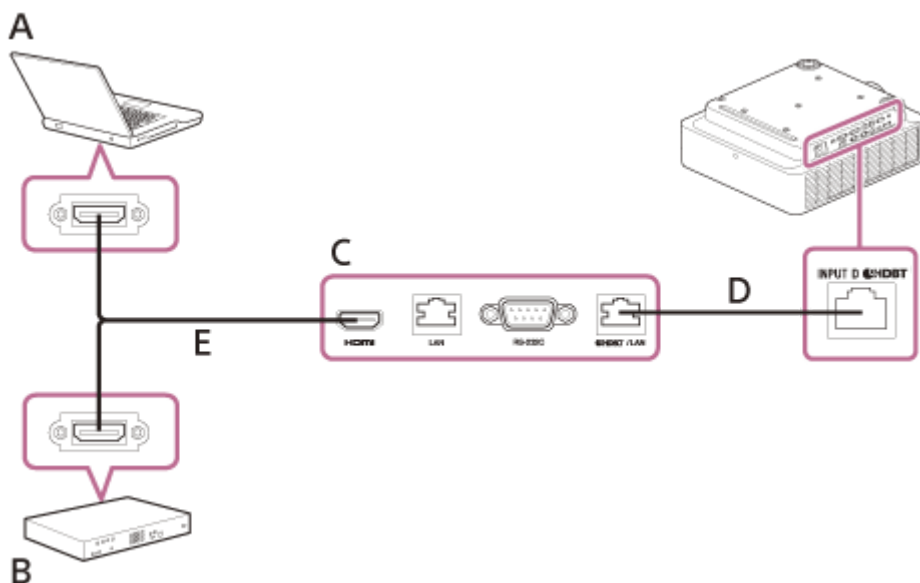

- A: 电脑
B: 视频设备
C: HDBaseT传输器
D: LAN电缆：CAT5e或更高的STP电缆（直连型）（非附带）

E: HDMI电缆 (非附带)

连接至网络设备 (使用HDBaseT端子)

将投影机连接到网络设备时使用HDBaseT端子, 以控制投影机。

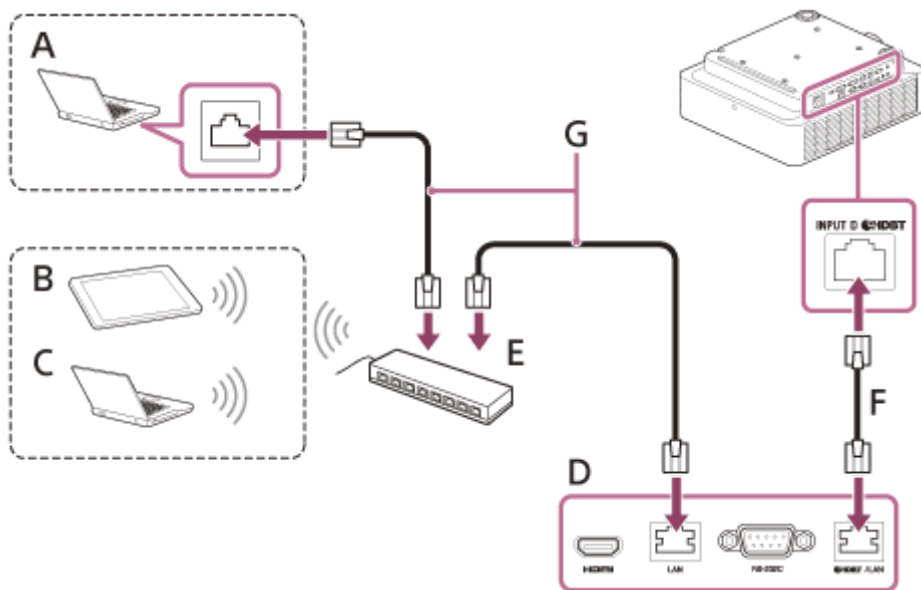

- A: 电脑 (有线连接)
- B: 平板电脑/智能手机
- C: 电脑 (无线连接)
- D: HDBaseT传输器
- E: 集线器或无线路由器
- F: LAN电缆: CAT5e或更高的STP电缆 (直连型) (非附带)
- G: LAN电缆 (直连型) (非附带)

注意

- 通过HDBaseT端子使用网络功能时, 确保[HDBaseT设置]下的[LAN设置]设定为[通过HDBaseT]。
- 将投影机直接连接到HDBaseT传输器, 而不要经过集线器或路由器。
- 连接到Extron Electronics生产的XTP系统时, 需要将[HDBaseT设置]下的[Extron XTP]设置为[开]。
- **当通过网络监视和控制投影机时, 将用网络浏览器访问投影机的控制窗口, 并启用需要的控制协议。**

相关主题

- [部件和控制 \(连接端子\)](#)
- [连接须知](#)
- [菜单操作: HDBaseT设置](#)
- [使用网络功能](#)

数据投影机
VPL-F750HZ/F755HZ/F650HZ/F655HZ

为外部设备供电

本机通过USB电缆向外部设备供电（最大5 V/2 A）。
将USB端子（仅用于电源）连接到外部设备。

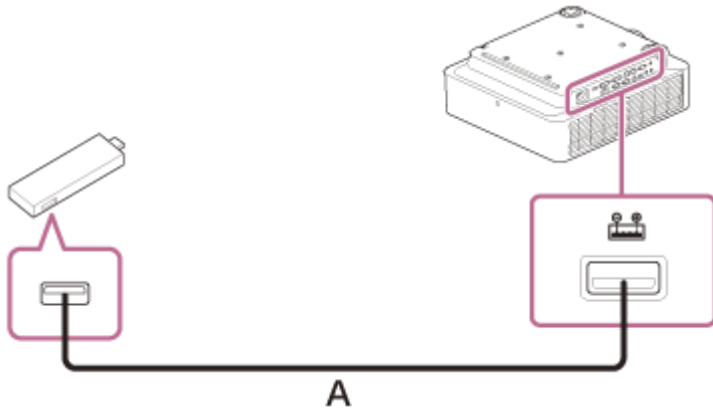

A: USB电缆（A类）（非附带）

注意



- 请使用具有适合本机规格的外部设备。
- 如果以错误的方式连接本机，可能会导致外部设备出现故障。在这种情况下，Sony不承担任何责任。
- 如果[ECO]中的[待机模式]设定为[低位]，则在待机模式下将无法再供电。
- 如果所连接设备的功耗超过了可共享的功率（5 V/2 A），则不能使用。

相关主题



- [部件和控制（连接端子）](#)
- [连接须知](#)

数据投影机
VPL-F750HZ/F755HZ/F650HZ/F655HZ

打开/关闭电源

- 1 将交流电源线插入墙上电源插座。
- 2 打开投影机。
按主机上的  /  (开/待机) 键或遥控器上的  (开) 键。

关闭电源

1. 按主机上的  /  (开/待机) 键或遥控器上的  (待机) 键。
投影机开始关机并关闭电源。
为了长期使用，不用时关闭投影机。
2. 拔掉电源插座中的交流电源线。

相关主题

- [部件和控制 \(主机\)](#)
- [部件和控制 \(遥控器和控制面板\)](#)

投影图像

投影的图像大小视投影机与银幕之间的距离而定。放置投影机以便投影的图像符合银幕大小。有关投影距离与投影图像尺寸详细说明，请参见“投影距离”。

1 打开投影机。

按主机上的 **|/⏻**（开/待机）键或遥控器上的 **|**（开）键。

2 打开连接的设备。

3 选择输入源。

按投影机或遥控器上的INPUT键显示输入选择窗口。反复按INPUT键或 **↑/↓**（上/下）键选择要投影的图像。输入信号时信号图标 **→** 出现在输入选择窗口内的右侧。当有多个输入信号的端子时，每次按下INPUT键都会自动选择输入信号的端子。

使用遥控器上的直接输入选择键也可以选择输入源。



4 将电脑画面输出目的地更改为外部显示器。

视电脑类型而定，更改输出目的地的方法各不相同。
(例如)

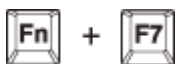

5 调整投影图像的聚焦、画面大小和画面位置。

相关主题

- [投影距离](#)
- [投影距离/投影距离公式](#)
- [镜头移位范围](#)
- [图像聚焦](#)
- [调整图像尺寸](#)
- [调整图像的位置](#)

数据投影机

VPL-F750HZ/F755HZ/F650HZ/F655HZ

图像聚焦



当安装电子聚焦镜头时

按投影机或遥控器上的FOCUS键，然后按 **↑/↓/←/→**（上/下/左/右）键调整聚焦。按投影机或遥控器上的FOCUS键显示聚焦调整图案。

当安装手动聚焦镜头时

转动对焦杆和外围对焦环调节聚焦。
可通过旋转外围对焦环调节外围区域的聚焦。

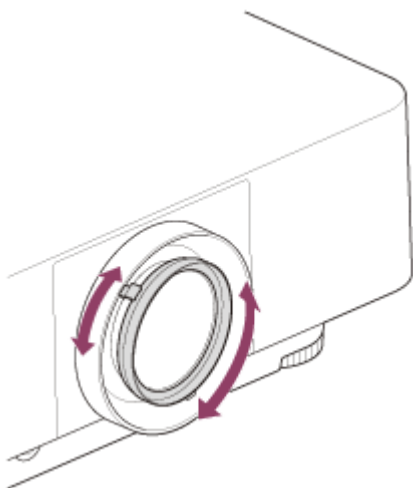

相关主题

- [部件和控制（遥控器和控制面板）](#)

数据投影机
VPL-F750HZ/F755HZ/F650HZ/F655HZ

调整图像尺寸



当安装电子变焦镜头时

按投影机或遥控器上的ZOOM键，然后按 **↑/↓/←/→**（上/下/左/右）键调整尺寸。按投影机或遥控器上的ZOOM键显示变焦调整图案。

当安装手动变焦镜头时

转动变焦杆调整尺寸。

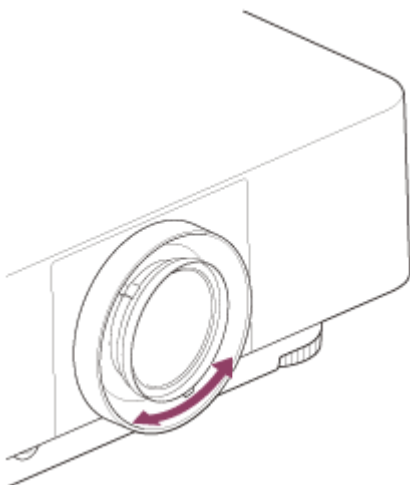

相关主题

- [部件和控制（遥控器和控制面板）](#)

数据投影机
VPL-F750HZ/F755HZ/F650HZ/F655HZ

调整图像的位置

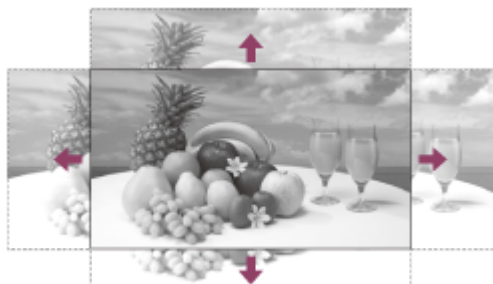

按投影机上的SHIFT键或遥控器上的LENS SHIFT键，然后按 **▲/▼/◀/▶**（上/下/左/右）键调整位置。按投影机上的SHIFT键或遥控器上的LENS SHIFT键显示移位调整图案。

若要将镜头返回到投影图像的中心位置

请在调整时按遥控器上的RESET键。

注意

- 调整图像位置时，请勿触摸镜头。镜片伸/缩时，您的手指可能会被夹住。

相关主题

- [部件和控制（遥控器和控制面板）](#)

数据投影机
VPL-F750HZ/F755HZ/F650HZ/F655HZ

用前撑脚（可调整）调节投影机的倾斜度

如果投影机安装在不平穩的表面，用前撑脚（可调整）更改投影机的倾斜度，可调整投影图像的位置。

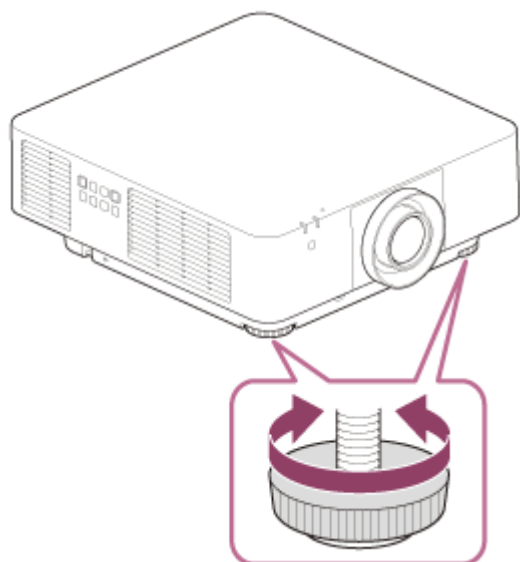

注意

- 小心不要让投影机压到您的手指。
- 请不要在前撑脚（可调节）伸出的状态下用力按压投影机的顶部。否则将会引起故障。

相关主题

- [部件和控制（主机）](#)

数据投影机

VPL-F750HZ/F755HZ/F650HZ/F655HZ

更改屏幕纵横比

按遥控器上的ASPECT键将切换投影屏幕的纵横比。

提示

- 可以从  [屏幕设定]菜单中的[纵横比]处设定屏幕纵横比。

相关主题

- [部件和控制（遥控器和控制面板）](#)
- [菜单操作：纵横比](#)

校正垂直梯形失真

如果画面呈现为梯形，则执行梯形失真校正。

1 请按一次遥控器上的KEYSTONE键。

将显示[屏幕调整]菜单。
也可以从  [安装设定]菜单中的[屏幕调整]中显示菜单。

2 选择[垂直梯形失真校正]。

3 用  (左/右) 键调整值。

A: 朝正方向增加数值将缩小银幕上边的宽度。
B: 朝负方向增加数值将缩小银幕下边的宽度。



按RESET键返回到原始画面。

注意

- 视[屏幕调整]菜单调整项目的组合而定，可能无法重设该设定。在此情况下，请从[屏幕调整]菜单的[重设]中重设所有设定项目。
- 因为梯形失真校正是电子形式的校正，所以图像质量可能会有所降低。
- 视通过镜头移位功能调节的位置而定，使用梯形失真校正功能可能会改变原始图像的纵横比，或可能导致投影图像失真。

相关主题

- [部件和控制 \(遥控器和控制面板\)](#)
- [菜单操作: 屏幕调整](#)

校正水平梯形失真

如果画面呈现为梯形，则执行梯形失真校正。

1 请按一次遥控器上的KEYSTONE键。

将显示[屏幕调整]菜单。
也可以从  [安装设定]菜单中的[屏幕调整]中显示菜单。

2 选择[水平梯形失真校正]。

3 用  /  (左/右) 键调整值。

A: 朝负方向增加数值将缩小银幕左边。
B: 朝正方向增加数值将缩小银幕右边。



按RESET键返回到原始画面。

注意

- 视[屏幕调整]菜单调整项目的组合而定，可能无法重设该设定。在此情况下，请从[屏幕调整]菜单中的[重设]中重设所有项目。
- 因为梯形失真校正是电子形式的校正，所以图像质量可能会有所降低。
- 视通过镜头移位功能调节的位置而定，使用梯形失真校正功能可能会改变原始图像的纵横比，或可能导致投影图像失真。

相关主题

- [部件和控制（遥控器和控制面板）](#)
- [菜单操作：屏幕调整](#)

校正画面失真

可以通过弯曲修正功能修正图像弯曲。

1 请按一次遥控器上的KEYSTONE键。

将显示[屏幕调整]菜单。
也可以从  [安装设定]菜单中的[屏幕调整]中显示菜单。

2 选择[弯曲]。

将显示向导。

3 用 / / / (上/下/左/右) 键选择想要校正的调整点。

校正图像的角位置时，选择角调整点。



校正图像左/右边的偏转时，选择左/右调整点。



校正图像上/下边的偏转时，选择上/下调整点。



4 按ENTER键。

选中的角将变成光标显示 () 。



5 用 / / / (上/下/左/右) 键调整图像失真。

修正图像的角时

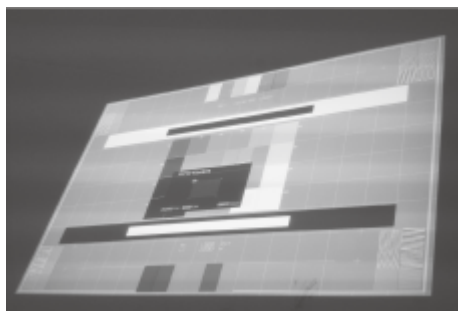

用 **↑/↓/←/→** (上/下/左/右) 键调整角的位置。

修正图像左/右边的偏转时



可以使用 **↑/↓** (上/下) 键调节偏转的中心点。对于调节偏转的范围, 请使用 **←/→** (左/右) 键。可以独立调节左/右边。

修正图像上/下边的偏转时



可以使用 **←/→** (左/右) 键调节偏转的中心点。对于调节偏转的范围, 请使用 **↑/↓** (上/下) 键。可以独立调节上/下边。

按RESET键返回到原始画面。

注意

- 视[屏幕调整]菜单调整项目的组合而定，可能无法重设该设定。在此情况下，请从[屏幕调整]菜单中的[重设]中重设所有项目。

相关主题

- [部件和控制（遥控器和控制面板）](#)
- [菜单操作：屏幕调整](#)

5-034-817-61(1) Copyright 2021 Sony Corporation

在斜墙上投影

可以使用墙角功能校正图像扭曲，调整投影到墙壁、地板、角、柱等上时发生的图像失真。

1 请按一次遥控器上的KEYSTONE键。

将显示[屏幕调整]菜单。
也可以从  [安装设定]菜单中的[屏幕调整]中显示菜单。

2 选择[垂直墙角投影]或[水平墙角投影]。

调整图像的水平失真时选择[垂直墙角投影]，调整图像的垂直失真时选择[水平墙角投影]。
将显示向导。

3 用 / / / (上/下/左/右) 键选择想要校正的调整点。

[垂直墙角投影]具有左上、左中、左下、右上、右中、右下6个调整点。







[水平墙角投影]具有左上、中上、右上、左下、中下、右下6个调整点。



4 按ENTER键。

选中的角将变成光标显示 ()。

5 用 / / / (上/下/左/右) 键调整图像失真。

用  /  /  /  (上/下/左/右) 键进行调整点位置调整。
修正图像左/右边的失真时

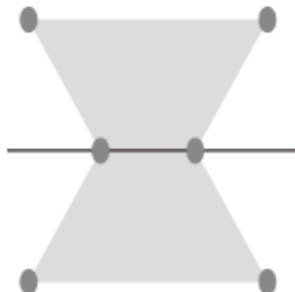

如果图像失真为如图所示的形状，请选择[垂直墙角投影]并使用 \uparrow / \downarrow / \leftarrow / \rightarrow （上/下/左/右）键进行调整点位置调整。

修正图像上/下边的失真时

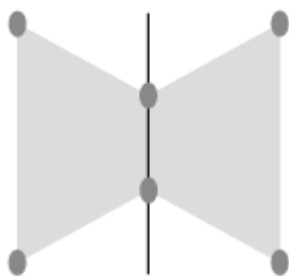
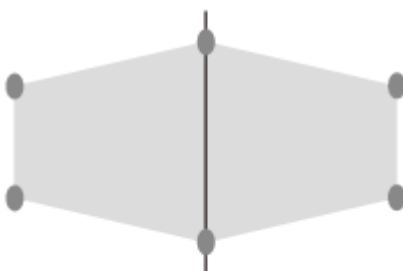

如果图像失真为如图所示的形状，请选择[水平墙角投影]并使用 \uparrow / \downarrow / \leftarrow / \rightarrow （上/下/左/右）键进行调整点位置调整。

按RESET键返回到原始画面。

注意

- 视[屏幕调整]菜单调整值的组合而定，可能无法重设该设定。在此情况下，请从[屏幕调整]菜单中的[重设]中重设所有项目。

相关主题

- [部件和控制（遥控器和控制面板）](#)

- 菜单操作: 屏幕调整

5-034-817-61(1) Copyright 2021 Sony Corporation

数据投影机
VPL-F750HZ/F755HZ/F650HZ/F655HZ

显示图案

按遥控器上的PATTERN键，允许您在投影画面上显示规则的线条图或调整图。每次按PATTERN键，将切换要显示的图案。
连续按PATTERN键将返回原始画面。

提示

- 在不用电脑而用白板或黑板写字绘图时，规则的线条图可用作辅助线。
- 规则的线条图有两种颜色的线条，您可根据投影画面的色彩选用更便于观看的线条。

相关主题

- [部件和控制（遥控器和控制面板）](#)



数据投影机
VPL-F750HZ/F755HZ/F650HZ/F655HZ

使用自动调整功能

从RGB输入端子（输入A）馈送电脑信号时，按遥控器上的APA（自动像素调整）键允许自动调整投影画面相位、位距和移位。

调整期间再按一次APA键将取消调整。

提示

- 还可以从  [屏幕设定]菜单中的[调整信号]执行APA。
- 从RGB输入端子（输入A）馈送电脑信号时，在  [功能设定]菜单的[智能APA]中选择[开]将会自动执行APA。

相关主题

- [部件和控制（遥控器和控制面板）](#)
- [菜单操作：调整信号](#)
- [菜单操作：智能APA](#)

在屏幕上融合来自多个投影机的投影

您可以通过调整图像，使图像接合区在将多个投影组合到一个画面上时变得不那么明显，从而投射出具有统一感的图像。

- 1 安装投影机。**
输入图案等以正确调节来自多个投影机的投影位置。
- 2 在 [] [操作设定] 菜单的 [ID 模式] 中，设定 ID 模式。**
为各投影机设定不同的 ID 模式。
- 3 将 [] [投影设置] 菜单中的 [图像模式] 设定为 [多画面]。**
- 4 在 [] [安装设定] 菜单的 [多画面] - [彩色空间] 中，设定彩色空间。**
将多个投影机的彩色空间设定为相同模式 ([特制 1] - [特制 3])。
可根据需要精调 [红]/[绿]/[蓝]。
- 5 在 [] [安装设定] 菜单的 [多画面] - [色彩匹配] 中，调整色彩符合设定。**
根据需要精调各个色调。
- 6 投影重叠图像时，在 [] [安装设定] 菜单的 [多画面] - [边缘融合] 中，进行边缘融合设定。**
 - 在 [融合设定] 中将 [边缘融合] 设定为 [开]。
对各个融合位置 (顶部、底部、左侧和右侧) 设定此项。
 - 设定 [融合宽度]。
根据源信号的重叠范围设定融合宽度 (A)。

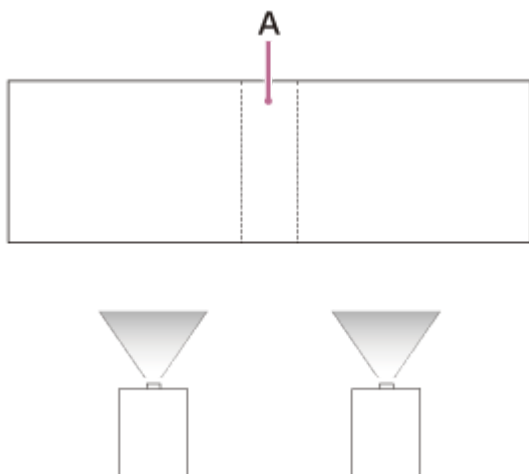

- 3. 使用 [融合调整] 调整。**
精调重叠区域。
- 4. 使用 [区域黑度] 调整。**
通过 [区域黑度] 调整各修正区，尽可能统一各区之间的黑色等级。本调整期间，会自动投影黑色图像。

以上操作步骤为通用指南。您自己的安装可能根据实际情况而异。

注意

- 视融合起点或融合宽度而定，菜单画面可能与融合区域重叠并且不可见。若想要看着菜单画面操作投影机，请将[边缘融合]设定为[关]，并进行调整。然后，将[边缘融合]设定为[开]。
- 当多台投影机排列成一行时，由于排气孔相邻而可能导致投影机内部温度升高，并且可能导致出现出错指示。此时，请将投影机相互隔开远一点和/或错开放投影机。请向Sony公司专业技术人员咨询详细说明。

相关主题

- [菜单操作：图像模式](#)
- [菜单操作：ID模式](#)
- [菜单操作：多画面>彩色空间](#)
- [菜单操作：多画面>色彩匹配](#)
- [菜单操作：多画面>边缘融合](#)

使用智能设定功能

只需选择与投影机使用环境相符的场所，就能优化图像质量设定、光线设定和系统冷却（风扇速度）。[智能设置]有助于投影机长时间保持稳定工作。

- 1 按MENU键显示菜单画面。
- 2 将  [投影设置]菜单中的[智能设置]设定为[开]，然后按 （右）键。



- 3 选择使用投影机的场所。



[会议室/教室]

优化文本和图像质量，使其显示更清晰。这适用于会议室和教室。

[博物馆]

优化色彩质量，准确地重现色彩。这适用于画廊和博物馆等安静的场所。

[娱乐设施]

优化图像质量以取得平衡。这适用于主题公园、公共娱乐设施、展厅会议室等场所。

[多画面]

这适用于同时使用多个投影机进行投影，例如混合投影或并排设置的多个投影机的投影。

- 4 选择[应用]并按ENTER键。

相关主题

- [菜单操作：智能设置](#)

数据投影机
VPL-F750HZ/F755HZ/F650HZ/F655HZ

使用数字缩放功能

放大或缩小投影图像的某一部分。正在输入电脑信号时可使用此项。但此项可能因输入信号的分辨率而不可用。

1 按遥控器上的D ZOOM +键在投影画面上显示数字缩放图标。

2 用  /  /  /  (上/下/左/右) 键调整图像位置。

3 按D ZOOM +键放大图像。

4 反复按D ZOOM +键或D ZOOM -键更改放大率。

放大率可从1x更改为4x。

当选择1x时，无法调整图像位置。

要返回原始的图像，请按RESET键。

相关主题

- [部件和控制 \(遥控器和控制面板\)](#)

使用Eco模式

Eco模式设定的[无输入]和[有静态信号]易于使用。

注意

- 如果[Eco模式]设定为[ECO]或如果[用户]的[待机模式]设定为[低位]，则在待机模式中不再能使用网络控制功能。如果通过网络和网络控制功能等执行外部控制，则不会选择[ECO]或不会将[用户]的[待机模式]设定为[低位]。

1 按投影机上的ECO MODE键显示[Eco模式]菜单。



2 按↑/↓（上/下）键或ECO MODE键，然后选择[ECO]或[用户]模式。

- [ECO]: 将每项设定为节能最多的值。
 - 无输入: [待机]
 - 有静态信号: [灯光变暗]
- [用户]: 手动配置Eco模式设定。



3 按RETURN键返回到前一个画面。

相关主题













- [部件和控制（遥控器和控制面板）](#)
- [菜单操作：自动节电方式](#)

复制投影机设置并下载到其他投影机上

可以将投影机设置复制到USB驱动器上，然后下载到其他投影机上。
将相同设置应用于同一型号的多个投影机时，可以使用此功能。

注意

- 此投影机已确认兼容最大容量8 GB的USB 2.0驱动器。但不保证能使用所有USB驱动器。
如果格式化USB驱动器，务必将文件系统设定为FAT32。格式化为任何其他类型的文件系统将使驱动器不兼容投影机。
- 使用没有存储任何文件或文件夹的空USB驱动器。如果USB驱动器上存有任何文件或文件夹，请在使用前删除。
- 如果您正在使用的USB驱动器有投影机设置数据，则不会开始复制设置。
- 如果复制源投影机和下载目的地投影机的固件版本不同，则无法下载复制的设置。

- 1 关闭复制源投影机的电源，然后拔掉交流电源线插头。
- 2 将USB驱动器插入复制源投影机的USB端子。
- 3 将交流电源线插头插入墙上电源插座，同时按住复制源投影机上ENTER（输入） /  /  /  / （箭头）键的 （上）。
按住 （上）直到ON/STANDBY指示灯闪烁为橙色。
- 4 ON/STANDBY指示灯开始闪烁橙色时，松开 （上）。
复制设置完成后，ON/STANDBY指示灯以红色点亮。
- 5 从复制源投影机拔出USB驱动器。
- 6 关闭下载目的地投影机的电源，然后拔掉交流电源线插头。
- 7 将复制了设置的USB驱动器插入下载目的地投影机的USB端子。
- 8 将交流电源线插头插入墙上电源插座，同时按住下载目的地投影机上ENTER（输入） /  /  /  / （箭头）键的 （下）。
按住 （下）直到ON/STANDBY指示灯闪烁为橙色。
- 9 ON/STANDBY指示灯开始闪烁橙色时，松开 （下）。
下载设置完成后，ON/STANDBY指示灯以红色点亮。
- 10 从下载目的地投影机拔出USB驱动器。

可以复制/下载的设置

投影设置

- 智能设置
- 图像模式
- 重设
- 对比度
- 亮度
- 色彩
- 色调
- 色温
- 锐度
- 光线设定
 - 动态控制
 - 光源输出模式
 - 熄灯控制
- 专业设置
 - 环境光感应器
 - 图像
 - 文字
 - 智能明亮
 - 伽玛模式
 - 彩色空间
 - 色彩校正

屏幕设定

- 纵横比
- 过扫描

功能设定

- 音频输出音量
- 智能APA
- CC 显示
- 背景
- 起始影像

操作设定

- 语言
- 菜单位置
- 状态
- 红外线接收器
- ID模式

连接/电源设定

- 网络设定
 - 通信模式
- HDBaseT设置
 - LAN设置
 - RS-232C设置
 - Extron XTP
- 动态范围
 - 输入 B
 - 输入 C
 - 输入 D

- HDMI电缆
- 输入 A信号选择
- ECO
 - 自动节电方式的无输入和有静态信号
 - 待机模式
 - 遥控起动
- 自动输入选择
- 自动电源开启
- 直接电源开启

安装设定

- 翻转图像
- 高海拔高度模式
- 滤网清洁
- 屏幕纵横比

提示

- 开始复制/下载设置需要约30秒钟。
- 完成复制设置需要约2分钟。
- 完成下载设置需要约10分钟。
- 复制/下载设置后，电源的[待机模式]设为[低位]。

导航菜单

可从菜单画面执行各种投影机调整和设定。选择名称后带箭头 (▶) 的一项将显示下一层级中设定的几个菜单项。

注意

- 此处说明使用的图像仅供参考。请注意显示的菜单项可能因正使用的设备而异。

1 按MENU键。

将显示菜单画面。

2 按 ↑ / ↓ (上/下) 键选择菜单, 然后按 → (右) 键或ENTER键。



3 按 ↑ / ↓ (上/下) 键选择一项, 然后按 → (右) 键或ENTER键。

要返回配置菜单选择, 请按 ← (左) 键或RETURN键。



4 配置和调整各项。

每一项的配置方法各有不同。

如果显示下一层级, 选择按照步骤3中想要配置的菜单项, 然后按ENTER键确认配置。

要返回配置项目选择, 请按 ← (左) 键或RETURN键。若要将某一项的设定值重设为出厂预设值, 请在设定或调节过程中按RESET键。

使用弹出菜单

用 ↑ / ↓ / ← / → (上/下/左/右) 键选择菜单项。

按ENTER键确认设定并返回到前一个画面。



使用设定菜单

用 **↑** / **↓** (上/下) 键选择菜单项。
按ENTER键确认设定并返回到前一个画面。



使用调整菜单

若想增加值，则按 **↑** (上) 或 **→** (右) 键。
若想减小值，则按 **↓** (下) 或 **←** (左) 键。
按ENTER键确认设定并返回到前一个画面。



5 按MENU键退出菜单画面。

如果某一段时间未执行任何操作，菜单画面将自动消失。

相关主题

- [部件和控制 \(遥控器和控制面板\)](#)

数据投影机
VPL-F750HZ/F755HZ/F650HZ/F655HZ

菜单操作：智能设置

将[智能设置]设定为[开]允许您只选择与投影机使用环境相符的场所，就能优化图像质量设定、光线设定和系统冷却（风扇速度）。此设定有助于投影机长时间保持稳定工作。

- 1 按MENU键。
- 2 选择  [投影设置] - [智能设置] - [开]或[关]。
- 3 如果选定[开]，则选择希望在[位置]中配置的项目。

设定

[会议室/教室]

优化文本和图像质量，使其显示更清晰。这适用于会议室和教室。

[博物馆]

优化色彩质量，准确地重现色彩。这适用于画廊和博物馆等安静的场所。

[娱乐设施]

优化图像质量以取得平衡。这适用于主题公园、公共娱乐设施、展厅会议室等场所。

[多画面]

这适用于同时使用多个投影机进行投影，例如混合投影或并非设置的多个投影机的投影。

注意

- 当[智能设置]设为[开]时，无法设定  [投影设置]菜单中的[图像模式]。
- 如果使用环境与[位置]的选项不符，则选择与您所在环境特征最相符的场所。无法为每个输入端子配置[位置]。

相关主题

- [菜单操作：图像模式](#)

数据投影机

VPL-F750HZ/F755HZ/F650HZ/F655HZ

菜单操作：图像模式

配置图像质量。

- 1 按MENU键。
- 2 选择  [投影设置] - [图像模式] - 想要的设定。

设定

[动态]

设定图像质量，在明暗度之间取得平衡。

[标准]

设定图像质量，以达到平滑和自然的色调。

[发表]

使图像呈现适合演示的明亮度。

[多画面]

优化图像质量以适合使用多个投影机的投影。

注意

- 当  [投影设置]菜单中的[智能设置]设定为[开]时，无法设定[图像模式]。

相关主题

- [菜单操作：智能设置](#)

数据投影机
VPL-F750HZ/F755HZ/F650HZ/F655HZ

菜单操作：重设

图像质量设定恢复为默认值。

- 1 按MENU键。
- 2 选择  [投影设置] - [重设]。

注意

-  [投影设置]菜单中[色温]值的[智能设置]、[图像模式]和[特制 1] - [特制 4]将不恢复默认值。

相关主题

- [菜单操作：智能设置](#)
- [菜单操作：图像模式](#)
- [菜单操作：色温](#)

数据投影机

VPL-F750HZ/F755HZ/F650HZ/F655HZ

菜单操作：对比度

调整图像对比度。

- 1 按MENU键。
- 2 选择  [投影设置] - [对比度] - 调整值。
设定值越高，对比度越大。设定值越低，对比度越小。

数据投影机
VPL-F750HZ/F755HZ/F650HZ/F655HZ

菜单操作：亮度

调整图像亮度（光亮度）。

- 1 按MENU键。
- 2 选择  [投影设置] - [亮度] - 调整值。
设定值越高，图像越亮。设定值越低，图像越暗。

注意

- 当[环境光感应器]设定为[开]时，将自动设定亮度，并且不显示[亮度]菜单。

相关主题

- [菜单操作：专业设置>环境光感应器](#)

数据投影机
VPL-F750HZ/F755HZ/F650HZ/F655HZ

菜单操作：色彩

调节图像色彩强度。

- 1 按MENU键。
- 2 选择  [投影设置] - [色彩] - 调整值。
设定值越高，浓度越高。设定值越低，浓度越低。

注意

- 当[环境光感应器]设定为[开]时，将自动设定饱和度，并且不显示[色彩]菜单。

相关主题

- [菜单操作：专业设置>环境光感应器](#)

数据投影机

VPL-F750HZ/F755HZ/F650HZ/F655HZ

菜单操作：色调

调节图像色调。

1 按MENU键。

2 选择  [投影设置] - [色调] - 调整值。

设定值越高，图像越偏绿色。设定值越低，图像越偏红色。

数据投影机

VPL-F750HZ/F755HZ/F650HZ/F655HZ

菜单操作：色温

调节图像色温。

- 1 按MENU键。
- 2 选择  [投影设置] - [色温] - 想要的设定。

设定

[9300K]/[7500K]/[6500K]

温度越高，图像色调越蓝；温度越低，色调越红。

[发表]

允许最亮的投影图像。

[特制 1]/[特制 2]/[特制 3]/[特制 4]

您可以设定和调整色温以符合您的偏好，并保存设定。

出厂设定的[特制 1]为[9300K]，[特制 2]为[7500K]，[特制 3]为[6500K]，[特制 4]为[发表]。

数据投影机

VPL-F750HZ/F755HZ/F650HZ/F655HZ

菜单操作：锐度

调整图像的轮廓。

1 按MENU键。

2 选择  [投影设置] - [锐度] - 调整值。

设定值越高，图像越锐利。设定值越低，图像越柔和。

数据投影机
VPL-F750HZ/F755HZ/F650HZ/F655HZ

菜单操作：光线设定

调整激光亮度。

- 1 按MENU键。
- 2 选择  [投影设置] - [光线设定] - 想要的设定。

设定

[动态控制]

[开]/[关]：如果设定为[开]，则按照输入图像自动调整亮度。对于较暗的图像，为正投影的图像调整亮度，这有助于节能。相反，对于明亮的图像，不调整图像亮度，让图像保持明亮。

[光源输出模式]

调整光源亮度。

- [标准]：图像变亮，能耗增加。
- [经济]：能耗降低，但图像变暗。
- [延长]：图像变暗，但可以长时间投影。
- [特制]：可以根据喜好调节亮度。

[熄灯控制]

设置输入黑色图像时灯光熄灭前的时间。当灯光熄灭后输入黑色图像以外的图像信号时，灯光会再次点亮。

- [高速]：输入黑色图像时灯光很快熄灭。
- [标准]：输入黑色图像五秒钟后灯光熄灭。
- [关]：输入黑色图像时灯光不熄灭。

注意

- 当  [投影设置]菜单中的[智能设置]设定为[开]时，无法设定[动态控制]。

相关主题

- [菜单操作：智能设置](#)

数据投影机
VPL-F750HZ/F755HZ/F650HZ/F655HZ

菜单操作：专业设置>环境光感应器

通过使用本机的光线传感器检测环境亮度，自动调整图像设定。

- 1 按MENU键。
- 2 选择  [投影设置] - [专业设置] - [环境光感应器] - [开]或[关]。
通过选择[开]，根据环境亮度自动调整图像质量。

注意

- 当[环境光感应器]设为[开]时，无法设定  [投影设置]菜单中的[亮度]、[色彩]、[真实创作]和[智能明亮]。

数据投影机
VPL-F750HZ/F755HZ/F650HZ/F655HZ

菜单操作：专业设置>真实创作

调节图像的细节和杂讯处理。（超分辨率功能）

- 1 按MENU键。
- 2 选择  [投影设置] - [专业设置] - [真实创作] - 想要的设定。

设定

[图像]

[分辨率]：当增加设定值时，图像的纹理和细节变得更清晰。

[测试：开/关]：以一定频率切换[开]和[关]，以检查图像的效果。

[文字]

[分辨率]：增加设定值时，将强调细字母和细线条，并提高图像的可见性。

[测试：开/关]：以一定频率切换[开]和[关]，以检查真实文本的效果。

[关]

不应用真实创作功能。

提示

- 测试期间状态的显示位置与  [操作设定]菜单中的[菜单位置]设定配合作用。

注意

- 视输入信号而定，图像噪点可能会更加明显。在这种情况下，使用前请调整[真实创作]的设定。
- 当[环境光感应器]设定为[开]时，将自动设定真实创作，并且不显示[真实创作]菜单。

相关主题

- [菜单操作：专业设置>环境光感应器](#)
- [菜单操作：菜单位置](#)

数据投影机
VPL-F750HZ/F755HZ/F650HZ/F655HZ

菜单操作：专业设置>智能明亮

创建适合在明亮场所中投影的明亮锐利的图像，同时保持色彩平衡。

- 1 按MENU键。
- 2 选择  [投影设置] - [专业设置] - [智能明亮] - 想要的设定。

设定

[高位]/[经济]/[低位]

可以调整智能明亮效果。

[关]

不应用智能明亮功能。

注意

- 当[环境光感应器]设定为[开]时，将自动设定智能明亮，并且不显示[智能明亮]菜单。

相关主题

- [菜单操作：专业设置>环境光感应器](#)

数据投影机
VPL-F750HZ/F755HZ/F650HZ/F655HZ

菜单操作：专业设置>伽玛模式

设定伽玛模式。

- 1 按MENU键。
- 2 选择  [投影设置] - [专业设置] - [伽玛模式] - 想要的设定。

设定

[2.2]

这是使半色调更亮的伽玛校正。这适合在明亮的场所内投影照片和充满活力的图像。

[2.4]

这是忠实重现半色调的伽玛校正。这将用自然的色调投影照片和其他充满活力的图像。

[伽玛 3]

这是强调图像明亮部分的伽玛校正。创建平衡的图像。

[伽玛 4]

增强明暗对比度以适合在相对黑暗的环境中使用。

[DICOM GSDF Sim.]

伽玛设定符合医学数字成像与通讯 (DICOM) 标准中的灰色标准显示功能 (GSDF)。本投影机不能用作医疗诊断设备。

数据投影机
VPL-F750HZ/F755HZ/F650HZ/F655HZ

菜单操作：专业设置>彩色空间

转换彩色空间。

- 1 按MENU键。
- 2 选择  [投影设置] - [专业设置] - [彩色空间] - 想要的设定。

设定

[特制 1]

生成色彩生动的图像。

[特制 2]

生成色彩柔和的图像。

[特制 3]

再现忠实于原始图像源的图像色彩。









- [色彩选择]：从[红]、[绿]和[蓝]中选择要调节的色彩。
 - [青 - 红(x)]：向青-红 (x) 侧调节所选色彩的色度点。
 - [品红 - 绿(y)]：向品红-绿 (y) 侧调节所选色彩的色度点。

可以选择所选彩色空间的R/G/B并在CIExy色度图的x和y方向调节R/G/B色度点。

数据投影机
VPL-F750HZ/F755HZ/F650HZ/F655HZ

菜单操作：专业设置>色彩校正

调节色调、饱和度和亮度。

- 1 按MENU键。
- 2 选择  [投影设置] - [专业设置] - [色彩校正] - [开]或[关]。
- 3 选择[开]时，如下所述，通过重复步骤1和2调整色调、饱和度和亮度。
 1. 按  /  (上/下) 键选择[色彩选择]，然后按  /  (左/右) 键从[红]、[黄]、[绿]、[青]、[蓝]或[品红]中选择想要调节的色彩。
 2. 按  /  (上/下) 键选择[色调]、[饱和度]或[亮度]，然后在查看投影图像的同时使用  /  (左/右) 键根据喜好进行调节。

数据投影机
VPL-F750HZ/F755HZ/F650HZ/F655HZ

菜单操作：纵横比

设定将为每个输入信号投影哪些纵横比的图像。

- 1 按MENU键。
- 2 选择  [屏幕设定] - [纵横比] - 您希望配置的项目。

设定

- 电脑信号输入
 - [全屏幕 1]: 保持纵横比并投影到整个银幕上。
 - [全屏幕 2]: 投影到整个银幕上。
 - [标准]: 不经放大处理按初始分辨率投影到银幕的中心。
- 视频信号输入
 - [4:3]: 纵横比固定为4:3并投影到整个银幕上。
 - [16:9]: 纵横比固定为16:9并投影到整个银幕上。
 - [全屏幕]: 投影到整个银幕上。
 - [放大]: 放大并投影图像的中心。

注意

- 请注意，为了商业用途或在咖啡馆、酒店等公共场所观看，用纵横比功能分割、缩小和拉伸显示这些图像，可能会侵犯受版权法保护的作者版权。
- 视输入而定，[纵横比]或某些设定中的项目可能无法配置。此外，即使设定了不同的纵横比，图像也可能仍然相同。
- 视选定的项目而定，银幕的某些部分可能显示为黑色。

相关主题

- [纵横比](#)

纵横比

电脑信号

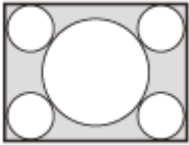
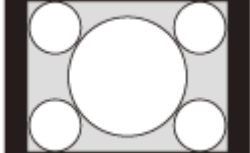
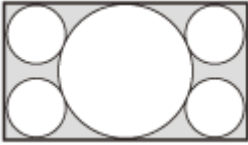
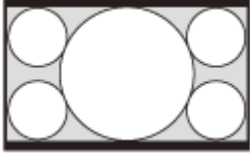
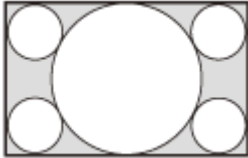
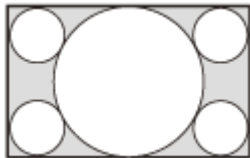
输入信号	使用建议的设定值投影的图像
4:3 	[全屏幕 1] ^{*1 *2} 
16:9 	[全屏幕 1] ^{*1 *2} 
16:10 	[全屏幕 1] ^{*1} 

*1 选择[标准]将不经放大处理用原始的图像信号分辨率投影图像。



*2 选择[全屏幕 2]用忽略的纵横比将图像投影到整个银幕上。



视频信号

输入信号	使用建议的设定值投影的图像
------	---------------

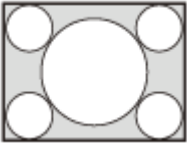
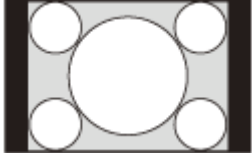
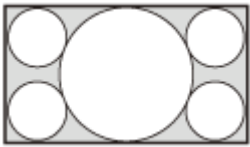
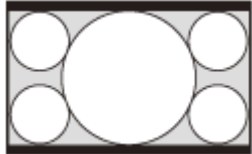
输入信号	使用建议的设定值投影的图像
4:3 	$[4:3]^*1^*3$ 
16:9 	$[16:9]^*2^*3$ 

*1 视输入信号而定，图像可能按以下方式显示。在此情况下，选择[16:9]。



*2 视输入信号而定，图像可能按以下方式显示。在此情况下，选择[放大]。



*3 选择[全屏]用忽略的纵横比将图像投影到整个银幕上。



相关主题

- [菜单操作：纵横比](#)



数据投影机
VPL-F750HZ/F755HZ/F650HZ/F655HZ

菜单操作：垂直位置调节

通过在屏幕上向上和向下移动来调整整个投影图像。

- 1 按MENU键。
- 2 选择  [屏幕设定] - [垂直位置调节] - 调整值。
屏幕随着设定的增加而向上移动，随着设定的减少而向下移动。

注意

- 从RGB/Y PB PR输入端子（输入A）、DVI-D输入端子（输入B）、HDMI输入端子（输入C）或HDBaseT端子（输入D）输入视频信号时可选择此项。
- 当  [屏幕设定]菜单中的[纵横比]设定为[放大]且  [安装设定]菜单中的[屏幕纵横比]设定为[16:10]或[16:9]时可选择此项。

相关主题

- [菜单操作：纵横比](#)
- [菜单操作：屏幕纵横比](#)



数据投影机
VPL-F750HZ/F755HZ/F650HZ/F655HZ

菜单操作：垂直尺寸调节

垂直放大或缩小图像。如果看不见动画等的字幕，请同时使用[垂直位置调节]。

- 1 按MENU键。
- 2 选择  [屏幕设定] - [垂直尺寸调节] - 调整值。
投影图像随着设定增大而放大，随着设定减小而缩小。

注意

- 从RGB/Y PB PR输入端子（输入A）、DVI-D输入端子（输入B）、HDMI输入端子（输入C）或HDBaseT端子（输入D）输入视频信号时可选择此项。
- 当  [屏幕设定]菜单中的[纵横比]设定为[放大]且  [安装设定]菜单中的[屏幕纵横比]设定为[16:10]或[16:9]时可选择此项。

相关主题

- [菜单操作：垂直位置调节](#)
- [菜单操作：纵横比](#)
- [菜单操作：屏幕纵横比](#)

数据投影机

VPL-F750HZ/F755HZ/F650HZ/F655HZ

菜单操作：过扫描

如果图像边缘出现噪点，请选择此项。

- 1 按MENU键。
- 2 选择  [屏幕设定] - [过扫描] - [开]或[关]。
选择[开]将隐藏图像的轮廓。

注意

- 从RGB/Y PB PR输入端子输入视频信号时可选择此项。

数据投影机
VPL-F750HZ/F755HZ/F650HZ/F655HZ

菜单操作：调整信号

调节电脑信号输入的投影图像。切掉画面的边缘或图像质量不佳时进行调节。

- 1 按MENU键。
- 2 选择  [屏幕设定] - [调整信号] - 想要的设定。

设定

[APA]

按ENTER键将自动将画面修为最优状态。从RGB输入端子（输入A）输入电脑信号时可选择此项。

[相位]

调节输入信号并显示像素相位。将其设定为产生最清晰图像的数值。从RGB输入端子（输入A）输入电脑信号时可选择此项。

[位距]



增加值将使得显示像素的水平宽度（位距）变大，减小值将使得宽度变小。从RGB输入端子（输入A）输入电脑信号时可选择此项。

[移位]

- [H]：增加值将使画面向右移，减小值将使其向左移。
- [V]：增加值将使画面向上移，减小值将使其向下移。

从RGB/Y PB PR输入端子（输入A）输入信号时可选择此项。

注意

- 投影的图像周围出现较大的黑色区域时，[APA]可能无法正常工作，且可能不显示部分图像。此外根据不同的输入信号，图像可能未优化。如果出现这种情况，则手动配置[相位]、[位距]和[移位]。
- 如果执行  [功能设定]菜单中的[APA]或[智能APA]，则为[位距]调整的值将恢复其出厂设定。如果希望继续使用调整的值，则将  [功能设定]菜单中的[智能APA]设定为[关]。

相关主题

- [菜单操作：智能APA](#)

数据投影机

VPL-F750HZ/F755HZ/F650HZ/F655HZ

菜单操作：音频输出音量

调整从音频输出端子输出的音量。

- 1 按MENU键。
- 2 选择  [功能设定] - [音频输出音量] - 调整值。
增加值将提高音量，减小值将降低音量。

相关主题

- [连接音频设备](#)

数据投影机

VPL-F750HZ/F755HZ/F650HZ/F655HZ

菜单操作：智能APA

从RGB输入端子（输入A）输入电脑信号时，自动激活APA，并将银幕调整为最优状态。

- 1 按MENU键。
- 2 选择  [功能设定] - [智能APA] - [开]或[关]。
选择[开]允许在输入电脑信号时自动激活APA。

相关主题

- [菜单操作：调整信号](#)

数据投影机

VPL-F750HZ/F755HZ/F650HZ/F655HZ

菜单操作：CC 显示

此操作控制隐藏字幕（CC）设定。

- 1 按MENU键。
- 2 选择  [功能设定] - [CC 显示] - 想要的设定。

设定

[CC1]/[CC2]/[CC3]/[CC4]/[Text1]/[Text2]/[Text3]/[Text4]

选择显示的隐藏字幕（CC）服务（字幕或文本信息）。

[关]

不显示隐藏字幕（CC）。

数据投影机
VPL-F750HZ/F755HZ/F650HZ/F655HZ

菜单操作：背景

设定无输入信号时的背景。

- 1 按MENU键。
- 2 选择  [功能设定] - [背景] - [蓝]、[黑]或[图像]。
设定为[图像]时，在没有输入信号的情况下显示启动图像。

数据投影机

VPL-F750HZ/F755HZ/F650HZ/F655HZ

菜单操作：起始影像

设定启动时是否显示启动图像。

- 1 按MENU键。
- 2 选择  [功能设定] - [起始影像] - [开]或[关]。
选择[开]将在启动时显示启动图像。

数据投影机
VPL-F750HZ/F755HZ/F650HZ/F655HZ

菜单操作：全部重设

所有设定被初始化为出厂预设值。

- 1 按MENU键。
- 2 选择  [功能设定] - [全部重设]。
显示[想要将设定重设为默认值吗?]信息时, 选择[是]。

注意

- 重设本机需要一些时间。在此期间, 本机无法运行。

数据投影机

VPL-F750HZ/F755HZ/F650HZ/F655HZ

菜单操作：语言

设定菜单、信息等中使用的语言。

- 1 按MENU键。
- 2 选择  [操作设定] - [语言] - 想要的语言。

数据投影机

VPL-F750HZ/F755HZ/F650HZ/F655HZ

菜单操作：菜单位置

选择显示在投影图像上的菜单位置。

- 1 按MENU键。
- 2 选择  [操作设定] - [菜单位置] - [左下]或[中]。

数据投影机

VPL-F750HZ/F755HZ/F650HZ/F655HZ

菜单操作：状态

设定是否显示菜单、信息等。

- 1 按MENU键。
- 2 选择  [操作设定] - [状态] - 想要的设定。

设定

[开]

所有画面显示将被激活。

[关]

将不显示菜单项、警告信息、通知等之外的所有画面。

[全部关]

关闭除某些菜单之外的画面显示。

注意

- 当选择[全部关]时，将不会显示高温警告信息。
- 请注意，Sony对于因选择[全部关]而造成的本机故障或任何事故概不负责。

数据投影机

VPL-F750HZ/F755HZ/F650HZ/F655HZ

菜单操作：红外线接收器

选择位于投影机前后的遥控接收器（红外线接收器）。

- 1 按MENU键。
 - 2 选择  [操作设定] - [红外线接收器] - [前&后]、[前]、[后]或[关]。
-

相关主题

- [部件和控制（主机）](#)

数据投影机
VPL-F750HZ/F755HZ/F650HZ/F655HZ

菜单操作：ID模式

将ID编号分配给投影机。

- 1 按MENU键。
- 2 选择  [操作设定] - [ID模式] - 想要的设定。

设定

[全部]/[1]/[2]/[3]/[4]

当设定为[全部]时，即可使用遥控器控制投影机，而不依赖于分配的ID模式。另请参阅遥控器的ID MODE开关。

相关主题

- [部件和控制（遥控器和控制面板）](#)

数据投影机
VPL-F750HZ/F755HZ/F650HZ/F655HZ

菜单操作：安全锁

允许您设定密码并限制用户。
在  [操作设定]菜单的[设定密码]中，设定密码。

- 1 按MENU键。
- 2 选择  [操作设定] - [安全锁] - [开]并按ENTER键。
- 3 输入设定的密码。

关闭安全锁

选择[关]允许您关闭安全锁。这也需要输入密码。

注意

- 如果连续三次输错密码，则不允许进一步的操作。这种情况下，按 （开/待机）键将进入待机模式，然后再次打开投影机。
- 如果您忘记密码，将不能使用投影机，因此请谨慎操作。如果您忘记了密码，请联络Sony公司专业技术人员。（确认方法将因国家/地区而异。）

相关主题

- [菜单操作：设定密码](#)

数据投影机

VPL-F750HZ/F755HZ/F650HZ/F655HZ



菜单操作：控制键锁定

允许通过控制面板取消激活的操作。

- 1 按MENU键。
- 2 选择  [操作设定] - [控制键锁定] - [开]或[关]。
选择[开]将通过控制面板取消激活操作。

操作锁定期间可能的操作

即使[控制键锁定]设为[开]，也能执行以下操作。

- 在待机模式中，按住  / （开/待机）键约10秒钟。
将打开电源。
- 要打开电源，按住MENU键约10秒钟。
[控制键锁定]将切换为[关]，控制面板将变得可操作。

相关主题

- [部件和控制（遥控器和控制面板）](#)

数据投影机
VPL-F750HZ/F755HZ/F650HZ/F655HZ

菜单操作：透镜控制

设定是否可以调节镜头（聚焦，变焦和镜头移位）。

1 按MENU键。

2 选择  [操作设定] - [透镜控制] - [开]或[关]。

设定为[开]时，可以从遥控器或控制面板调节镜头。为避免意外操作，请在调节镜头后将其设定为[关]。

相关主题

- [图像聚焦](#)
- [调整图像尺寸](#)
- [调整图像的位置](#)

数据投影机
VPL-F750HZ/F755HZ/F650HZ/F655HZ

菜单操作：菜单设定锁定

锁定菜单设定。

- 1 按MENU键。
- 2 选择  [操作设定] - [菜单设定锁定] - 想要的设定。

设定

[全屏幕]

锁定所有菜单设定。

[起动]

投影机开机后锁定设定。正在使用投影机时可更改设定，但一旦关闭电源，将恢复最初锁定的设定。

[更新]

当已选择[起动]时选择[更新]将保存更改的设定，并使这些设定保持不变。

注意

- 当执行[菜单设定锁定]操作时，必须输入密码。在  [操作设定]菜单的[设定密码]中，设定密码。









相关主题

- [菜单操作：设定密码](#)

数据投影机
VPL-F750HZ/F755HZ/F650HZ/F655HZ

菜单操作：设定密码

为[安全锁]和[菜单设定锁定]操作设定密码。

- 1 按MENU键。
- 2 选择  [操作设定] - [设定密码]。
- 3 使用MENU、 /  /  /  (上/下/左/右) 和ENTER键输入密码。
默认的出厂设定密码为“ENTER、ENTER、ENTER、ENTER”。
- 4 使用MENU、 /  /  /  (上/下/左/右) 和ENTER键输入新的密码。
- 5 再次输入并确认新的密码。

相关主题

- [菜单操作：安全锁](#)
- [菜单操作：菜单设定锁定](#)

数据投影机
VPL-F750HZ/F755HZ/F650HZ/F655HZ

菜单操作：IPv4设定

设定网络IP地址。

- 1 按MENU键。
- 2 选择  [连接/电源设定] - [网络设定] - [IPv4设定] - [IP地址设置] - 想要的设定。

设定

[自动(DHCP)]

通过路由器等DHCP服务器功能自动分配网络设定。

[手动]

手动配置网络。

注意

- 当手动设定IP地址时，请将IP地址设定改为[手动]后输入IP地址。
- 连接至网络后手动设定本机的IP地址。如果本机未连接至网络，则无法启用此设定。

数据投影机
VPL-F750HZ/F755HZ/F650HZ/F655HZ

菜单操作：通信模式

配置通信模式。

- 1 按MENU键。
- 2 选择  [连接/电源设定] - [网络设定] - [通信模式] - 想要的设定。

设定

[http]

仅用http进行通信。

[http and https]

同时用http和https进行通信。

[https]

仅用https进行通信。

相关主题

- [配置https通信](#)

数据投影机
VPL-F750HZ/F755HZ/F650HZ/F655HZ

菜单操作：HDBaseT设置

配置HDBaseT设备的连接。

- 1 按MENU键。
- 2 选择  [连接/电源设定] - [HDBaseT设置] - 想要的设定。

设定

[LAN设置]

[通过HDBaseT]/[LAN端口]：可以选择通过连接到HDBaseT端子的HDBaseT设备的LAN，或通过主机LAN端子的网络连接。

[RS-232C设置]

- [通过HDBaseT]：可以通过HDBaseT传输器将本机连接到RS-232C端子。（波特率：9600 bps）
- [RS-232C]：直接连接到本机的RS-232C端子时使用。（波特率：38400 bps）

[Extron XTP]

[开]/[关]：将本机的HDBaseT端子连接到Extron Electronics生产的XTP系统时，设置为[开]。连接到其他设备时设置为[关]。

注意

- 当通过HDBaseT连接时，只有100BASE-TX可用于连接。当使用主机的LAN端子时，可以通过10BASE-T/100BASE-TX/1000BASE-T连接。
- 应分别设定使用HDBaseT时和使用LAN端子时的IP地址。
 - 设定通过HDBaseT使用LAN时的IP地址。
将[HDBaseT设置]中的[LAN设置]设定为[通过HDBaseT]，然后设定[网络设定]中的IP地址。
 - 设定使用LAN端子时的IP地址。
将[HDBaseT设置]中的[LAN设置]设定为[LAN端口]，然后设定[网络设定]中的IP地址。
- 有关XTP系统的详细信息，请参阅Extron Electronics的产品目录或手册。

相关主题

- [连接至HDBaseT™设备](#)
- [菜单操作：IPv4设定](#)

数据投影机

VPL-F750HZ/F755HZ/F650HZ/F655HZ

菜单操作：动态范围

设定INPUT B/INPUT C/INPUT D端子的图像输入电平。

- 1 按MENU键。
- 2 选择  [连接/电源设定] - [动态范围] - 想要的设定。

设定

[自动]

自动识别图像输入电平。

[有限]

当图像输入电平处于16-235时进行设定。

[全屏幕]

当图像输入电平处于0-255时进行设定。

注意

- 如果HDMI连接设备的图像输出设定不正确，图像的明暗部分可能变得过亮或过暗。

数据投影机

VPL-F750HZ/F755HZ/F650HZ/F655HZ

菜单操作：HDMI电缆

设定与HDMI电缆相关的项目。

- 1 按MENU键。
- 2 选择  [连接/电源设定] - [HDMI电缆] - [长]或[标准]。
当图像受到干扰或不投影时，选择[长]。

数据投影机
VPL-F750HZ/F755HZ/F650HZ/F655HZ

菜单操作：HDMI信号格式

切换HDMI信号格式。

- 1 按MENU键。
- 2 选择  [连接/电源设定] - [HDMI信号格式] - 想要的设定。

设定

[标准格式]

以标准HDMI格式显示图像。

增强格式]

以更高清晰度的HDMI格式显示图像。

注意

- 选择[增强格式]时，图像或声音可能无法正确输出。在此情况下，选择[标准格式]。
- 更改图像信号格式后，显示图像可能需要一些时间。

数据投影机

VPL-F750HZ/F755HZ/F650HZ/F655HZ

菜单操作：输入 A 信号选择

设定选择输入A时的图像信号类型。

- 1 按MENU键。
- 2 选择  [连接/电源设定] - [输入 A 信号选择] - 想要的设定。

设定

[自动]

自动选择选定输入A时的图像信号类型。

[电脑]/[视频信号输入GBR]/[分量]

将应用选定的图像信号类型。

注意

- 即使设定[自动]，也不能根据输入来优化图像。如果出现这种情形，将按照连接的设备进行手动配置。

数据投影机
VPL-F750HZ/F755HZ/F650HZ/F655HZ

菜单操作：自动节电方式

- 1 按MENU键。
- 2 选择  [连接/电源设定] - [ECO] - [自动节电方式] - 想要的设定。

设定

[无输入]

[灯光关闭]：如果约2分钟没有信号输入，则灯光自动熄灭，且耗电量下降。输入信号或操作某个键将再次开灯。关灯后，ON/STANDBY指示灯将以橙色点亮。

[待机]：如果约2分钟没有信号输入，投影机将自动转入待机模式。

[关]：禁用“无输入”设定功能。

[有静态信号]

[灯光变暗]：如果输入到投影机的图像还没有变化（约10秒钟），灯光模式设定将逐渐减少光源输出（减少约10% - 15%）。此外如果可选的设定时间段内（[5分钟]/[10分钟]/[15分钟]/[20分钟]/[演示]）未检测到输入信号有变化，则光源输出将自动减少至约5%。光源输出正减少时，将显示[灯光变暗]信息。如果选定[演示]，灯光将在约40秒钟后开始变暗。当检测到信号变化、遥控器操作或控制面板操作时，将恢复原始的亮度。

[关]：禁用“有静态信号”设定功能。

注意

- 如果不想在投影机没有输入信号时自动进入待机模式，则将[无输入]设定为[关]。
- 光源随时间逐渐减少，因此您可能不会注意到光源正减少。因此当输入信号变化且灯光恢复其原始亮度时，您可能会注意到光源减少。
- 光源输出减少量将因  [投影设置]菜单中的[光源输出模式]设定而异。

相关主题

- [菜单操作：光线设定](#)

数据投影机
VPL-F750HZ/F755HZ/F650HZ/F655HZ

菜单操作：待机模式

设定待机模式期间的耗电量。

- 1 按MENU键。
- 2 选择  [连接/电源设定] - [ECO] - [待机模式] - [标准]或[低位]。
选择[标准]将提高待机模式期间的耗电量。

注意

- 如果[待机模式]设为[低位]，将不能在待机模式下使用网络和网络控制功能。

提示

- 即使[待机模式]设定为[低位]时发送专门的命令，将[遥控起动]设定为[开]也会令投影机开机。

相关主题

- [菜单操作：遥控起动](#)

数据投影机
VPL-F750HZ/F755HZ/F650HZ/F655HZ

菜单操作：遥控起动

配置遥控起动。即使[待机模式]设定为[低位]时发送专门的命令，将[遥控起动]设定为[开]也会令投影机开机。

- 1 按MENU键。
- 2 选择  [连接/电源设定] - [ECO] - [遥控起动] - [开]或[关]。
选择[开]将允许在联网环境中从电脑等设备向投影机供电。

注意

- 当[待机模式]设定为[标准]时，菜单中不显示[遥控起动]。
- 必须正确配置网络设定，并提前将投影机连接到网络。
- 使用遥控起动功能向投影机供电时，需要从电脑发送专门的命令。请向Sony公司专业技术人员咨询详细说明。
- 将[遥控起动]设定为[开]将提高待机模式期间的待机耗电量

相关主题

- [菜单操作：待机模式](#)
- [菜单操作：IPv4设定](#)

数据投影机
VPL-F750HZ/F755HZ/F650HZ/F655HZ

菜单操作：自动输入选择

检测信号输入的端子，并自动切换输入。

- 1 按MENU键。
- 2 选择  [连接/电源设定] - [自动输入选择] - [开]或[关]。
选择[开]将切换为信号输入的端子的输入。

提示

- 当信号输入到多个端子时，如果将[自动输入选择]设定为[开]，输入会从当前选择为起点的输入切换到正在输入信号的输入，其顺序为视频输入→输入A→输入B→输入C→输入D→视频输入...。
例如：当信号输入到输入A和输入C时
 - 当选择输入B时，如果[自动输入选择]设定为[开]，将自动选择输入C。
 - 当选择输入B时，如果[自动输入选择]设定为[开]，将自动选择输入A。

菜单操作：自动电源开启

将投影机设定为在视频信号输入到除INPUT D (HDBT) 以外的视频输入端子时自动打开。

1 按MENU键。

2 选择  [连接/电源设定] - [自动电源开启] - [开]或[关]。

选择[开]时，在视频信号输入到除INPUT D (HDBT) 以外的视频输入端子时投影机自动打开。

提示

- 当[自动电源开启]设定为[开]时，投影机打开时选择的输入将因[自动输入选择]设定而异。
 - 当[自动输入选择]设定为[关]时，将选择投影机上次关闭时选择的输入。
 - 当[自动输入选择]设定为[开]且信号仅输入到一个输入端子时，将选择该输入。
 - 当[自动输入选择]设定为[开]且信号输入到多个输入端子时，将选择投影机上次关闭时选择的输入。如果该输入没有输入信号，则按以下顺序选择下一个有输入信号的输入：视频输入→输入A→输入B→输入C→输入D→视频输入…。

注意

- 当[待机模式]设置为[低位]时，菜单中不显示[自动电源开启]。

相关主题

- [菜单操作：自动输入选择](#)
- [菜单操作：待机模式](#)

数据投影机
VPL-F750HZ/F755HZ/F650HZ/F655HZ

菜单操作：直接电源开启

设定将交流电源线插入插座时电源设定为“开”或“待机”。

- 1 按MENU键。
- 2 选择  [连接/电源设定] - [直接电源开启] - [开]或[关]。
当选择[开]时，将交流电源线插入插座时投影机开机且不会进入待机模式。

提示

- 关闭电源时，不管[直接电源开启]设定如何，都可以断开交流电源线而不进入待机模式。

相关主题

- [打开/关闭电源](#)

菜单操作：屏幕调整

调整因安装条件所致的投影图像失真，或当图像某部分伸展到屏幕之外时调整。

- 1 按MENU键。
- 2 选择  [安装设定] - [屏幕调整] - 想要的设定。

设定

[弯曲]

调整图像失真。

选择调整点并将其垂直/水平移动以调整图像失真。

[垂直墙角投影]

调整投影到墙壁、地板、角、柱等上时发生的投影图像的水平失真。

选择要校正的调整点（左上、左中、左下、右上、右中、右下），并将其垂直/水平移动以调整图像失真。

[水平墙角投影]

调整投影到墙壁、地板、角、柱等上时发生的投影图像的垂直失真。

选择要校正的调整点（左上、中上、右上、左下、中下、右下），并将其垂直/水平移动以调整图像失真。

[垂直梯形失真校正]

调节投影到银幕上的垂直梯形图像。

朝正方向增加值将缩小银幕上边的宽度，朝负方向增加值将缩小银幕下边的宽度。

[水平梯形失真校正]

调节投影到银幕上的水平梯形图像。

朝正方向增加值将缩小银幕右侧，朝负方向增加值将缩小银幕左侧。

[垂直线性]

调整投影图像，使上半部分和下半部分的高度相同。

设定值越高，投影图像的上半部分越窄。设定值越低，投影图像的下半部分越窄。

[水平线性]

调整投影图像，使右半部分和左半部分的宽度相同。

设定值越高，投影图像的右半部分越窄。设定值越低，投影图像的左半部分越窄。

[重设]

重设所有屏幕调整项目。

注意

- 因为梯形弯曲/墙角/梯形失真校正/线性调整是电子形式的校正，会发生图像质量下降。
- 视使用镜头移位功能调节的位置而定，采用梯形失真校正调节时，图像的纵横比可能不同于原比例，或投影图像可能会失真。
- 无法同时调整[弯曲]、[垂直墙角投影]和[水平墙角投影]。

相关主题

- [校正垂直梯形失真](#)
- [校正水平梯形失真](#)
- [校正画面失真](#)
- [在斜墙上投影](#)



数据投影机
VPL-F750HZ/F755HZ/F650HZ/F655HZ

菜单操作：多画面>彩色空间

将多个投影组合到一个画面上时，转换彩色空间。可进行与  [投影设置]菜单中[彩色空间]相同的调整。

- 1 按MENU键。
- 2 选择  [安装设定] - [多画面] - [彩色空间] - 想要的设定。

设定

[特制 1]

生成色彩生动的图像。

[特制 2]

生成色彩柔和的图像。

[特制 3]

再现忠实于原始图像源的图像色彩。

- [色彩选择]：从[红]、[绿]和[蓝]中选择要调节的色彩。
 - [青 - 红(x)]：向青-红 (x) 侧调节所选色彩的色度点。
 - [品红 - 绿(y)]：向品红-绿 (y) 侧调节所选色彩的色度点。

可以选择所选彩色空间的R/G/B并在CIExy色度图的x和y方向调节R/G/B色度点。

相关主题

- [在屏幕上融合来自多个投影机的投影](#)
- [菜单操作：专业设置>彩色空间](#)

数据投影机
VPL-F750HZ/F755HZ/F650HZ/F655HZ

菜单操作：多画面>色彩匹配

将多个投影组合到一个画面上时，调整投影图像的整体亮度和色调。

- 1 按MENU键。
- 2 选择  [安装设定] - [多画面] - [色彩匹配] - 想要的设定。

设定

[调整]

选择8个信号电平之一并调整亮度或色调。

- [电平]：选择要调整的亮度等级（1-8）。
- [亮度]：调整所选亮度等级的亮度。
- [色彩]：调整所选亮度等级的色调。

[重设]

重设所有调整值。

注意

- 即使调整[亮度]和[色彩]之后，投影图像的亮度和色彩也可能无法完全匹配。

相关主题

- [在屏幕上融合来自多个投影机的投影](#)

数据投影机
VPL-F750HZ/F755HZ/F650HZ/F655HZ

菜单操作：多画面>边缘融合

将多个投影组合到一个画面上时，进行边缘融合相关设定。

- 1 按MENU键。
- 2 选择  [安装设定] - [多画面] - [边缘融合] - 想要的设定。

设定









[融合设定]

对画面的顶部、底部、左侧和右侧分别配置边缘融合设定。

- [左侧]/[右侧]/[顶部]/[底部]：设定各个位置的边缘融合效果。
 - [边缘融合]：选择[开]或[关]。设定为[开]时，可以设定[融合宽度]和[融合开始位置]。
 - [融合宽度]：设定重叠图像的宽度。
 - [融合开始位置]：设定重叠图像的起点。
- [融合光标]：设定光标是否显示在边缘融合的开始和结束位置。设定为[开]时，将在融合设定期间显示光标。
 - [开始位置颜色]：从[红]、[绿]、[蓝]、[品红]、[黄]和[青]中选择显示起点的光标颜色。
 - [结束位置颜色]：从[红]、[绿]、[蓝]、[品红]、[黄]和[青]中选择显示终点的光标颜色。
- [重置]：重设所有融合设定值。

[融合调整]









精调重叠部分。

- [调整]：在重叠区域指定位置并移动图像像素。使用  /  /  / （上/下/左/右）键选择要调整的位置。按ENTER键确定位置，并使用  /  /  / （上/下/左/右）键垂直/水平移动图像像素，使邻近的图像重叠。
- [重置]：重设所有融合调整值。

[区域黑度]

显示深色图像时进行调节，使重叠部分不会特别亮。

选择修正区[调整区域1]到[调整区域9]，并设定调整值。

- [区域配合]：调整每个修正区的区域。进入区域配合调整时整个屏幕闪烁两次，以指出区域的分割状态。
 - [调整]：指定每个修正区的边线位置。使用  /  /  / （上/下/左/右）键选择调整位置。按ENTER键确定位置，并使用  /  /  / （上/下/左/右）键垂直/水平移动图像像素，使每个修正区的区域都得到调整。
 - [重置]：重设所有区域调整值。
- [黑度调整]：调整每个修正区的亮度。只能选择可调整区域。
 - [调整区域1] - [调整区域9]：选择要调整的区域并调整每个修正区的亮度。当选择修正区时，目标修正区会闪烁两次。
 - [重置]：重设所有黑度调整值。
- [测试图案]：如果选择[开]，当调整区域黑度时，将显示测试图案。
- [重置]：重设所有区域黑度调整值。

[重置]

重设所有[融合设定]、[融合调整]和[区域黑度]值。

注意

- 只能调节[区域黑度]中的目标调节区域。

相关主题

- [在屏幕上融合来自多个投影机的投影](#)

5-034-817-61(1) Copyright 2021 Sony Corporation

数据投影机
VPL-F750HZ/F755HZ/F650HZ/F655HZ

菜单操作：翻转图像

图像可根据安装方法水平或垂直翻转。

- 1 按MENU键。
- 2 选择  [安装设定] - [翻转图像] - 想要的设定。

设定

[水平垂直翻转]

水平和垂直翻转图像。

[水平翻转]

水平翻转图像。

[垂直翻转]

垂直翻转图像。

[关]

投影图像，不翻转。

数据投影机

VPL-F750HZ/F755HZ/F650HZ/F655HZ

菜单操作：高海拔高度模式

按照安装位置的气压进行设定。

- 1 按MENU键。
- 2 选择  [安装设定] - [高海拔高度模式] - 想要的设定。

设定

[第2层]

当在海拔为1800 m或以上的位置使用投影机时选择此项。

[第1层]

当在海拔为1000 m至1800 m的位置使用投影机时选择此项。

[关]

当在平地上使用投影机时选择此项。

注意

- 使用设定不当的投影机可能影响各组件的可靠性。

数据投影机

VPL-F750HZ/F755HZ/F650HZ/F655HZ

菜单操作：滤网清洁

清洁空气滤网。

1 按MENU键。

2 选择  [安装设定] - [滤网清洁]。

显示[是否马上关机以启动滤网清洁?]信息。

3 选择[是]或[不是]。

如果选择[是]，投影机将关闭，并且开始空气滤网清洁。

数据投影机

VPL-F750HZ/F755HZ/F650HZ/F655HZ

菜单操作：屏幕纵横比



切换显示区域以符合屏幕。

- 1 按MENU键。
- 2 选择  [安装设定] - [屏幕纵横比] - 想要的设定。
选择[16:10]、[16:9]或[4:3]以符合屏幕。

数据投影机
VPL-F750HZ/F755HZ/F650HZ/F655HZ

菜单操作：消隐

此功能可在投影表面的四个方向内调整可显示区域。

- 1 按MENU键。
- 2 选择  [安装设定] - [消隐]。
- 3 使用  (上/下) 键从[左侧]、[右侧]、[顶部]和[底部]选择要调整的边缘。
- 4 使用  (左/右) 键调整消隐量。

注意

- 当通过[纵横比]或屏幕[屏幕纵横比]设定显示的投影图像小于整个投影表面时，可能无法应用消隐。

数据投影机
VPL-F750HZ/F755HZ/F650HZ/F655HZ

菜单操作：面板调整

此功能有助于调整字符或图像色彩的差异。设定为[开]时，可指定和调整[调整色彩]和[图案色彩]。

- 1 按MENU键。
- 2 选择  [安装设定] - [面板调整] - [开]或[关]。
- 3 选择[开]时，通过选择[调整项目]和[调整色彩]调整色彩差异。

设定

[调整项目]

选择以下选项进行调整。

- [移位]：使整幅图像移位并进行调整。
- [区域]：选择所需范围并进行调整。

[调整色彩]

指定所需色彩以调整色彩差异。根据“G”（绿色），选择[R]（红色）或[B]（蓝色）进行调整。

[图案色彩]

当[调整色彩]为[R]（红色）时，选择[R/G]（红色和绿色）或[R/G/B]（白色，全部色彩）。当[调整色彩]为[B]（蓝色）时，选择[B/G]（蓝色和绿色）或[R/G/B]（白色，全部色彩）。

[调整]

使用 （上/下/左/右）键，可以对[调整色彩]中所选色彩进行移位调整和区域调整。

[重设]

将面板调整设定项目初始化至出厂预设值。

注意

- 视[面板调整]的调整值而定，色彩和分辨率可能会改变。

数据投影机
VPL-F750HZ/F755HZ/F650HZ/F655HZ

菜单操作：一致性

此功能有助于调节色彩一致性。

1 按MENU键。

2 选择  [安装设定] - [一致性] - 想要的设定。

从[电平]中的等级0至等级11选择合适的亮度等级。此外，选择所需范围以调节色彩。

设定

[电平]

选择要调整的亮度等级（0-11）。

[区域: 左上]

选择左上点以指定调整范围。

[区域: 右下]

选择右下点以指定调整范围。

[R]

在所选范围内调节红色等级。

[G]

在所选范围内调节绿色等级。

[B]

在所选范围内调节蓝色等级。

[重设]

重设所有调整值。

数据投影机

VPL-F750HZ/F755HZ/F650HZ/F655HZ

查看投影机信息

查看投影机机型名称、序列号、输入信号类型、灯使用时间和其他信息。

- 1 按MENU键。
- 2 选择 ⓘ [信息]。

可查看的项目

[机型名称]

显示机型名称。

[序列号码]

显示序列号码。

[fH / fV]

显示当前输入信号的水平扫描/垂直扫描频率和信号类型（分辨率）。

[灯光操作时间]

显示到现在为止的灯使用时间。

注意

- 水平/垂直频率可能因输入信号显示不正常。

数据投影机
VPL-F750HZ/F755HZ/F650HZ/F655HZ

使用网络功能

投影机连接到网络允许您执行以下操作。
使用已启用必需功能的投影机。

- 用网络浏览器确认当前的投影机状态。
- 用网络浏览器远程操作投影机。
- 通过电子邮件接收来自投影机的报告。
- 配置投影机的网络设定。
- 使用各种类型的网络监控和控制协议执行控制（Advertisement、ADCP、PJ Talk、PJ Link、SNMP、AMX DDDP（Dynamic Device Discovery Protocol）、Crestron RoomView）。
- 重置网络设定。
- 设定日期和时间。
- 更新软件。
- 使用https通信。

注意

- 投影机连接到网络时，请咨询网络管理员。另外使用具备适当安全措施的网络环境。
- 投影机连接到网络使用时，通过网络打开投影机的控制面板，然后更改访问控制设定的出厂设定。我们建议您定期更改密码。
- 一旦已完成浏览器配置，请关闭浏览器以便注销。
- 请注意此处说明使用的图像仅供参考。某些图像可能因正使用的机型而异。
- 支持的网络浏览器是Internet Explorer（版本11或更高版本）、Safari和Chrome。
- 唯一可用的显示语言是英语。
- 从电脑访问投影机时，如果浏览器设定为“使用代理服务器”，则单击复选标记，将其配置为不使用代理服务器。

相关主题

- [操作控制面板](#)
- [使用电子邮件报告功能](#)
- [配置投影机的网络设定](#)
- [重置网络设定](#)
- [设定日期和时间](#)
- [使用软件更新功能](#)
- [配置https通信](#)

数据投影机
VPL-F750HZ/F755HZ/F650HZ/F655HZ

用网络浏览器显示投影机的控制窗口

用网络浏览器显示投影机的控制窗口，并配置网络设定。

- 1 用LAN电缆将投影机或电脑连接到集线器或路由器。
- 2 按MENU键并从  [连接/电源设定] - [网络设定]配置投影机的网络设定。
- 3 打开网络浏览器，将以下信息输入到地址字段，然后按Enter键。

http://xxx.xxx.xxx.xxx

(xxx.xxx.xxx.xxx：投影机的IP地址)

可从  [连接/电源设定]菜单中的[网络设定]中确认投影机的IP地址。
控制面板将显示在浏览器中。



提示

- 一旦已配置网络设定，随后仅通过步骤3的操作就能显示控制面板。
- 对于https通信，先用http连接，然后配置https通信。

相关主题

- [通过集线器或路由器连接电脑](#)
- [菜单操作：IPv4设定](#)
- [配置https通信](#)

数据投影机
VPL-F750HZ/F755HZ/F650HZ/F655HZ

操作控制面板

从浏览器中显示的控制面板，可配置访问权限并确认投影机状态。

切换页面

单击页面切换选项卡(A)显示想要配置的页面。
当不显示目标页面的选项卡时，使用该选项卡下的滚动条显示该页面。

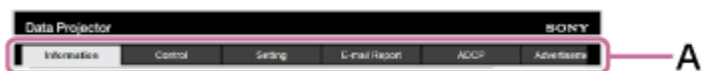

需要Administrator权限才能访问除Information和控制之外的其他页面。

设定密码

单击页面切换选项卡中的[Setting]，将显示登录窗口。

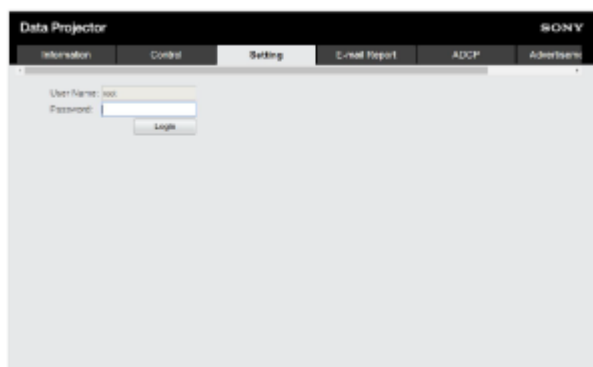

首次访问[Setting]页面时，输入User Name “root”和Password “Projector”。
首次登录时，将显示提示您更改密码的窗口。遵循显示的指示说明更改密码。

Set Password

This is the first access to this page.
Please change the administrator's password to continue

New Password:

Confirm:

初始密码“Projector”无法设定为新密码。
要更改密码，请在[Setting]页面中设定[Password]。

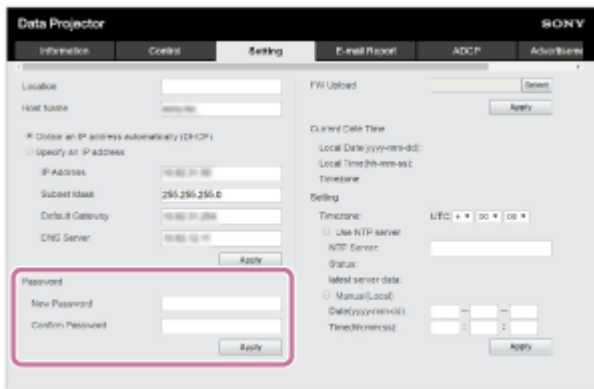

要启用新密码，则输入新密码，然后单击[Apply]。

注意

- 如果您忘记了密码，请联络Sony公司专业技术人员。一旦获得批准，就能重新配置密码。

确认投影机状态

单击[Information]页面切换选项卡并打开[Information]页面允许您确认投影机的当前状态。



操作投影机

单击[Control]页面切换选项卡并打开[Control]页面允许您操作投影机。



按钮功能与遥控器上的按键的功能相同。

使用电子邮件报告功能

在[E-mail Report]页面上配置电子邮件报告功能。

注意

- 单击[Apply]之后才会应用输入的值。

1 单击[E-mail Report]选项卡并显示[E-mail Report]页面。

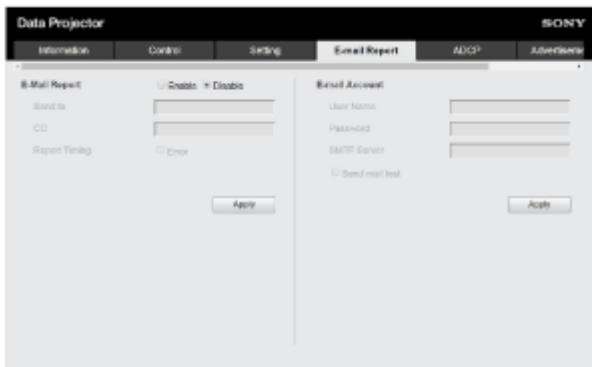

2 在[E-mail Report]中选择[Enable]。

3 配置[Send to]和[CC]。

4 配置[Report Timing]项目。

5 单击[Apply]。

6 配置[E-mail Account]项目。

7 检查[Send mail test]并单击[Apply]。

测试电子邮件将发动到设定的目标地址。

设定

[Send to], [CC]

输入目标电子邮件地址。

[Report Timing]

- [Over Light usage time]: 当灯使用时间超过指定的时间时发送报告。 [Error]: 当投影机检测到错误时发送报告。

[E-mail Account]

- [User Name]: 输入电子邮件地址。

- [SMTP Server]: 输入发送电子邮件服务器 (SMTP) 地址。

注意

- 对于执行Outbound Port25 Blocking的网络, 因为无法连接SMTP服务器, 所以不能使用电子邮件报告功能。
- 不能在文本框中输入以下字符: ‘ “ \ & < >

数据投影机
VPL-F750HZ/F755HZ/F650HZ/F655HZ

配置投影机的网络设定

从[Setting]页面配置网络功能。

注意

- 单击[Apply]之后才会应用输入的值。

1 单击[Setting]选项卡并显示[Setting]页面。

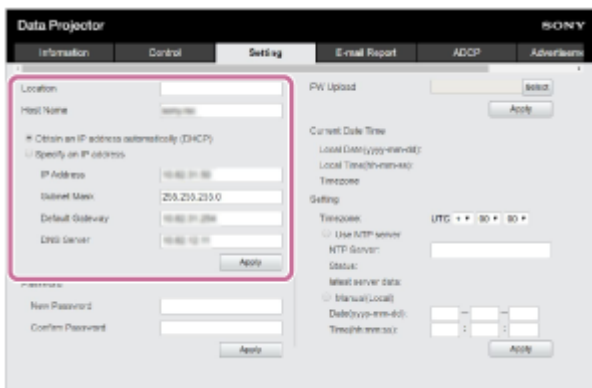

2 配置[Location].

3 配置[Host Name].

此主机名必须与通过https通信访问时所用证书的Common Name（常用名）相同。有关详细信息，请参阅“[配置https通信](#)”。

4 配置[Obtain an IP address automatically (DHCP)]或[Specify an IP address].

5 单击[Apply].

设定

[Obtain an IP address automatically (DHCP)]

通过路由器或其他设备的DHCP服务器功能自动分配网络设定。DHCP服务器分配的数值显示在[IP Address]、[Subnet Mask]、[Default Gateway]和[DNS Server]中。

[Specify an IP address]

手动配置网络。

- [IP Address]: 输入投影机的IP地址。
- [Subnet Mask]: 输入投影机的子网掩码。
- [Default Gateway]: 输入投影机的默认网关。
- [DNS Server]: 输入投影机的主DNS服务器。

相关主题

- [配置https通信](#)

5-034-817-61(1) Copyright 2021 Sony Corporation

设定Advertisement

从[Advertisement / PJ Link / PJ Talk]页面更改Advertisement控制协议设定。

注意

- 单击[Apply]之后才会应用输入的值。

1 单击[Advertisement / PJ Link / PJ Talk]选项卡并显示[Advertisement / PJ Link / PJ Talk]页面。

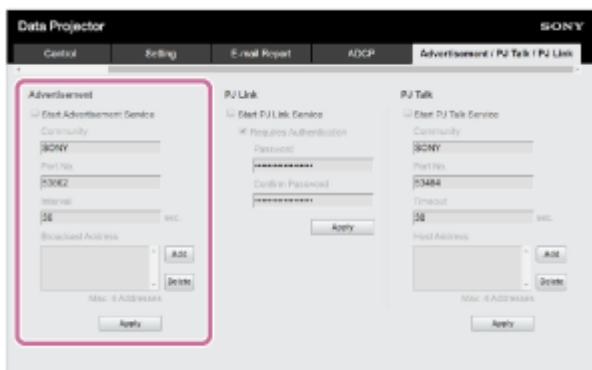

2 配置[Advertisement]下的每一项并单击[Apply]。

设定

[Start Advertisement Service]

打开或关闭Advertisement。只有打开此设定，才能应用Advertisement有关的设定。默认出厂设定为关闭。

- [Community]: 输入Advertisement和PJ Talk的团体名称。如果发生变化，则PJ Talk团体名称也会变化。仅允许由四个字母数字字符组成的条目。默认出厂设定团体名称为“SONY”。为了避免从另一台电脑未经授权访问投影机，我们建议更改出厂设定的团体名称。
- [Port No.]: 输入Advertisement传输端口。默认出厂设定的Advertisement传输端口是“53862”。
- [Interval]: 输入Advertisement传输间隔（秒钟）。默认出厂设定Advertisement传输端口中的Advertisement传输间隔是“30”。
- [Broadcast Address]: 输入Advertisement数据传输接收方。如果未输入任何内容，将在相同的子网上进行广播。

数据投影机
VPL-F750HZ/F755HZ/F650HZ/F655HZ

设定PJ Link

从[Advertisement / PJ Link / PJ Talk]页面更改PJ Link控制协议设定。

注意

- 单击[Apply]之后才会应用输入的值。

1 单击[Advertisement / PJ Link / PJ Talk]选项卡并显示[Advertisement / PJ Link / PJ Talk]页面。

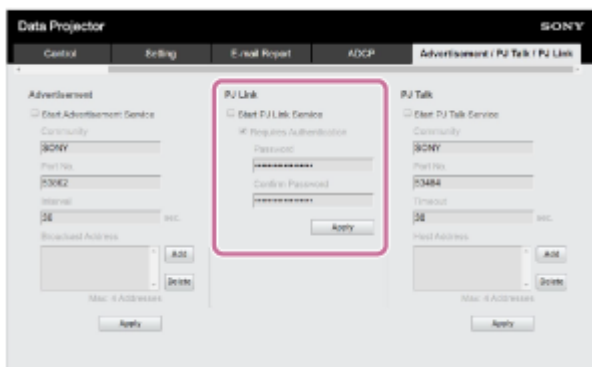

2 配置[PJ Link]下的每一项并单击[Apply]。

设定

[Start PJ Link Service]

打开或关闭PJ Link功能。只有打开此设定，才能应用PJ Link有关的设定。默认出厂设定的功能关闭。

- [Requires Authentication]: 打开或关闭PJ Link认证功能。
- [Password]: 输入PJ Link认证密码。有关默认密码，请参阅PJ Link规格。

设定PJ Talk

从[Advertisement / PJ Link / PJ Talk]页面更改PJ Talk控制协议设定。

注意

- 单击[Apply]之后才会应用输入的值。

1 单击[Advertisement / PJ Link / PJ Talk]选项卡并显示[Advertisement / PJ Link / PJ Talk]页面。

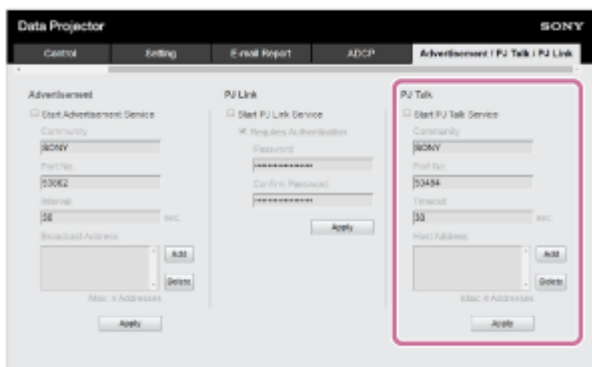

2 配置[PJ Talk]下的每一项并单击[Apply]。

设定

[Start PJ Talk Service]

打开或关闭PJ Talk设定。只有打开此设定，才能应用PJ Talk有关的设定。关闭默认的出厂设定功能。

- [Community]: 输入Advertisement和PJ Talk的团体名称。如果发生变化，则Advertisement团体名称也会变化。仅允许由四个字母数字字符组成的条目。默认出厂设定的团体名称是“SONY”。为了避免从另一台电脑未经授权访问投影机，我们建议更改出厂设定中使用的团体名称。
- [Port No.]: 输入PJ Talk服务器端口。默认出厂设定的PJ Talk服务器端口是“53484”。
- [Timeout]: 输入中断PJ Talk通信时断开连接之前的时间（以秒为单位）。默认出厂设定的时间是“30”。
- [Host Address]: 输入允许PJ Talk服务器接收的IP地址。如果不输入任何内容，则可从任何IP地址接收命令。一旦已输入IP地址，则只允许从输入的IP地址进行访问。出于安全目的，建议输入一个IP地址并限制访问。

数据投影机
VPL-F750HZ/F755HZ/F650HZ/F655HZ

设定ADCP

从[ADCP]页面更改ADCP控制协议设定。

注意

- 单击[Apply]之后才会应用输入的值。

1 单击[ADCP]选项卡并显示[ADCP]页面。

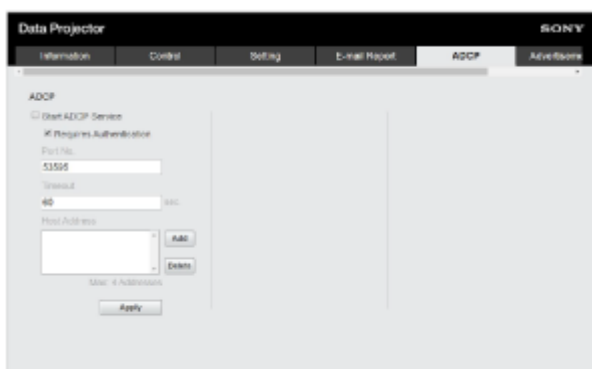

2 配置每一项并单击[Apply]。

设定

[Start ADCP Service]

打开或关闭ADCP。只有打开此设定，才能应用ADCP有关的设定。默认出厂设定为关闭。

- [Requires Authentication]: 打开或关闭ADCP认证功能。设定网页管理员密码作为密码。
- [Port No.]: 输入ADCP服务器端口。默认出厂设定的ADCP服务器端口是“53595”。
- [Timeout]: 输入中断ADCP通信时断开连接之前的时间（以秒为单位）。默认出厂设定的时间是“60”。
- [Host Address]: 输入允许ADCP服务器接收的IP地址。如果不输入任何内容，则可从任何IP地址接收命令。一旦已输入IP地址，则只允许从输入的IP地址进行访问。出于安全目的，建议输入一个IP地址并限制访问。

设定SNMP

从[SNMP]页面更改SNMP控制协议设定。

注意

- 单击[Apply]之后才会应用输入的值。

1 单击[SNMP]选项卡并显示[SNMP]页面。

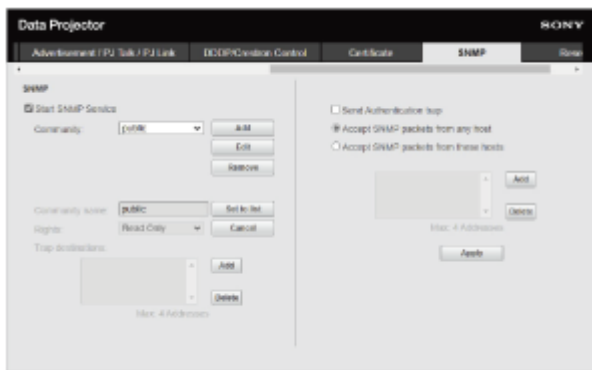

2 配置每一项并单击[Apply]。

设定

[Start SNMP Service]

打开或关闭SNMP。只有打开此设定，才能应用SNMP有关的设定。

[Community]

为SNMP选择团体名称。

- [Add]: 添加新的团体。
- [Edit]: 编辑当前所选的团体。
- [Remove]: 删除当前所选的团体。

默认出厂设定为“Public”。选择Add按钮或Edit按钮添加或编辑团体。

- [Community name]: 对SNMP输入团体名称。
- [Rights]: 设定对管理信息库的访问权限 (MIB)。
- [Trap destinations]: 设置陷阱的目标地址。选择Add按钮将IP地址添加到Trap destinations。

编辑后，选择Set to list按钮将这些内容添加到团体列表。

[Send Authentication trap]

设定为打开可在检测到验证失败时发送陷阱信息。

[Accept SNMP packets from any host]

设定为打开可允许从任何IP地址接收SNMP数据包。

[Accept SNMP packets from these hosts]

设定为打开可限制仅从列表中注册的主机接收SNMP数据包。

[Host address list]

选择Add按钮添加接收SNMP数据包的主机的IP地址。

数据投影机
VPL-F750HZ/F755HZ/F650HZ/F655HZ

设定AMX DDDP/Crestron Room View

从[DDDP/Crestron Control]页面设定系统服务功能。

注意

- 单击[Apply]之后才会应用输入的值。

1 单击[DDDP/Crestron Control]选项卡并显示[DDDP/Crestron Control]页面。



2 配置每一项并单击[Apply]。

设定

[DDDP]

[Start DDDP Service]: 打开或关闭DDDP功能。有关详细信息，请访问AMX Corporation DDDP协议规格。关闭默认的出厂设定。

[Crestron Control]

[Start Crestron Service]: 打开或关闭Crestron Control功能。有关详细信息，请参阅Crestron Corporation的产品目录等。

- [IP Address]: 输入Crestron系统服务器。
- [IP ID]: 输入CIP协议IP ID。
- [Port No.]: 输入CIP协议服务器端口号。

数据投影机

VPL-F750HZ/F755HZ/F650HZ/F655HZ

重置网络设定

将网络浏览器可配置的所有项目恢复为出厂设定。

- 1 单击[Reset]选项卡并显示[Reset]页面。

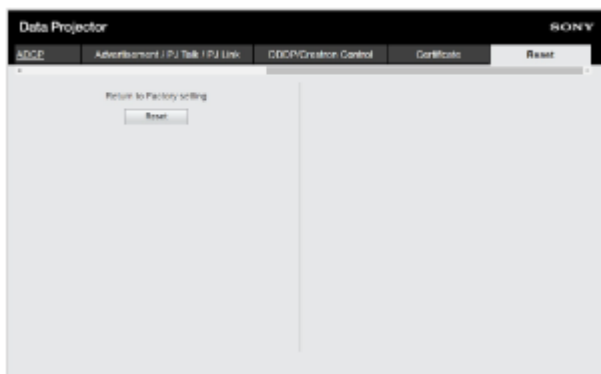

- 2 单击[Reset]。

设定日期和时间

设定日期和时间。
可从[Use NTP server]或[Manual(Local)]设定时间。

1 单击[Setting]选项卡并显示[Setting]页面。

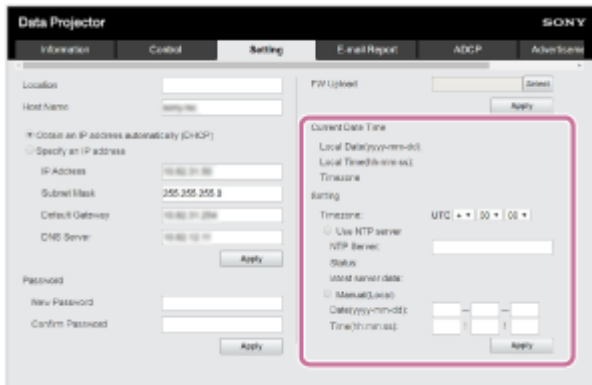

2 在日期和时间下配置每一项，并单击[Apply]。

设定

[Current Date Time]

目前设定的时间将显示在本地时区中。

[Setting]

输入以下项目设置日期和时间。

- [Timezone]: 设定时区。不支持夏令时。
- [Use NTP server]: 如果通过网络 (NTP服务器) 获取时间, 则选择此项。
 - [NTP Server]: 输入NTP服务器。
 - [Status]: 显示NTP服务器的连接状态。
 - [latest server data]: 显示最近从NTP服务器获取的信息。
- [Manual(Local)]: 如果手动设定日期和时间, 则选择此项。
 - [Date(yyyy-mm-dd)]: 输入日期。
 - [Time(hh:mm:ss)]: 输入时间。

数据投影机
VPL-F750HZ/F755HZ/F650HZ/F655HZ

使用软件更新功能

可通过网络更新投影机软件。
更新文件可从Sony网站下载。

注意

- 只有投影机处于待机模式时，才能通过网络更新投影机软件。

1 单击[Setting]选项卡并显示[Setting]页面。

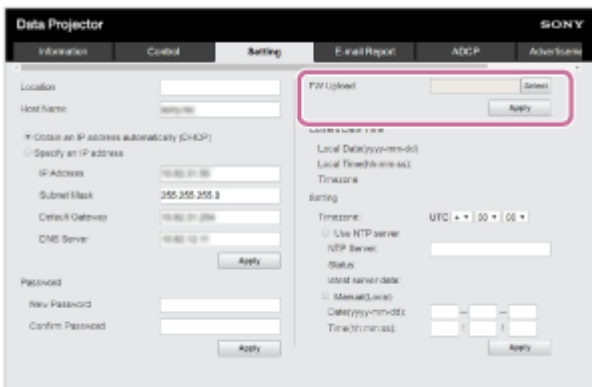

2 单击[FW Upload]中的[Select]选择要更新的文件，然后单击[Apply]。

开始更新准备。准备完成后将显示一条信息。

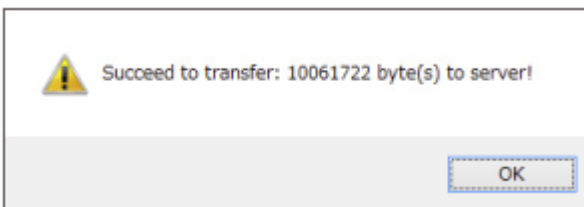

3 单击[OK]。

将显示一条更新确认信息。



4 单击[OK]。

开始更新。
更新完成后，将再次显示[Setting]页面。

相关主题

- [更新软件](#)

5-034-817-61(1) Copyright 2021 Sony Corporation

数据投影机
VPL-F750HZ/F755HZ/F650HZ/F655HZ

配置https通信

在[Certificate]页面上配置https通信。

1 单击[Certificate]选项卡并显示[Certificate]页面。



2 选择[Communication Mode]。

- [Http]: 仅http连接。
- [Http and Https]: 可同时使用https和http连接。
- [Https]: 仅https连接。

选择[Https]表示https连接。但是首次建立https连接请遵循“[首次用https连接](#)”中的步骤。
投影机支持的加密协议为TLS 1.2。此外端口号设定为443。

3 设定证书。

- [Upload Trusted CA Certificate]: 将安装CA颁发的证书。选择电脑上的文件夹中保存的证书。
单击[Apply]安装证书。

支持的证书

- Format: PEM
- Extension: CRT、PEM
- Encryption: RSA
- Hash: SHA-256/SHA-384
- Key length: 512/1024/2048/4096位
- Common Name: 网络主机名
对于Common Name, 使用[Setting]页面上的[Host Name]下设定的主机名。
- Organization: 由客户定义

- [Generate self issued certificate (for test only)]: 将安装投影机内生成的证书（自生成证书）。单击[Apply]安装证书。

您可以使用CA颁发的证书或投影机内生成的证书（自生成证书）。

安装的证书将显示在[Certificate information]中。

- [Status: OK]: 当安装CA颁发的证书且证书在认证周期内时。
- [Status: Expire]: 当安装CA颁发的证书但证书已过期时。

- [Status: (空白)]: 当安装自生成证书时。

使用https功能时

使用[Setting]页面上的[Host Name]下设定的主机名访问投影机。投影机主机名是否需要注册到DNS服务器取决于使用环境。当用不同的主机名（例如投影机的IP地址）访问投影机时，可能显示一个警告窗口。这种情况下，参阅屏幕上的指示说明，继续此步骤。

Internet Explorer的画面示例（当操作系统设定为简体中文时）

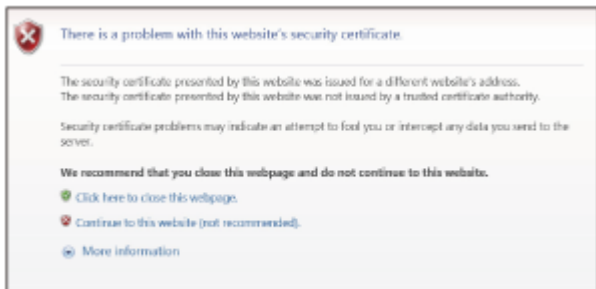

注意

- 当使用自生成证书时，可能因以下原因无法使用https通信的一种存在凭据。
 - 投影机生成的密钥是自签名的。
 - 为专用名称（常用名等）输入提前决定的值。
 - 用户系统信任的CA还未颁发证书。

出于安全目的，我们建议在运行测试等情形下没有必要为了绝对的安全使用自生成证书。

- 最后一个证书生效。
- 使用自生成证书时，若使用浏览器并用https连接，可能显示[安全警告]。这种情况下，参阅屏幕上的指示说明，继续此步骤。
- 视投影机上安装的证书而定，可能无法进行https连接。这种情况下，将安装CA证书到您的电脑。有关详细信息，请参阅“[安装CA证书到您的电脑](#)”。
- 如果使用https功能，确保先调整投影机日期和时间，在进行配置。如果日期和时间不准确，可能无法通过浏览器进行连接。

相关主题

- [菜单操作：通信模式](#)
- [配置投影机的网络设定](#)
- [首次用https连接](#)
- [安装CA证书到您的电脑](#)

首次用https连接

如果在[Communication Mode]设定为[Https]仅用https进行连接时https功能不能正常工作，则电脑无法访问投影机。为了避免这种情形，确认是否可通过以下步骤进行https连接。

- 1 单击[Certificate]，显示[Certificate]页面。
- 2 将[Communication Mode]设定为[Http and Https]。
- 3 安装证书。
有关证书安装，请参阅“[配置https通信](#)”中的“设定证书”。
- 4 关闭网络浏览器。
- 5 启动网络浏览器显示含https连接的投影机设定窗口。
有关连接方法，请参阅“[配置https通信](#)”中的“使用https功能时”。
- 6 确认可以进行https连接，然后将[Communication Mode]设定为[Https]。

如果由于确认期间https连接失败使得设定窗口或网络浏览器关闭，则在选择[Http and Https]时仍然可进行http连接。确认http连接的证书设定，然后确认是否可再次进行https连接。

注意

- 在[Certificate]页面的[Communication Mode]中选择[Https]时，如果https连接失败，电脑将无法连接投影机。这种情况下，按投影机或遥控器上的MENU键显示菜单画面，然后选择[连接/电源设定] - [网络设定] - [通信模式] - [http]更改通信模式。

相关主题

- [配置https通信](#)

安装CA证书到您的电脑

视安装到投影机上的证书类型，因为浏览器（Internet Explorer）不显示让您决定是否接受证书的对话框，所以可能无法连接网络。这种情况下，遵循以下步骤并安装CA证书到您的电脑。（以下画面是操作系统设定为简体中文时的示例。）

1 将要安装到投影机的已签名CA证书保存到您的电脑。

标准的证书文件扩展名是“.cer”。双击此文件显示证书对话框。

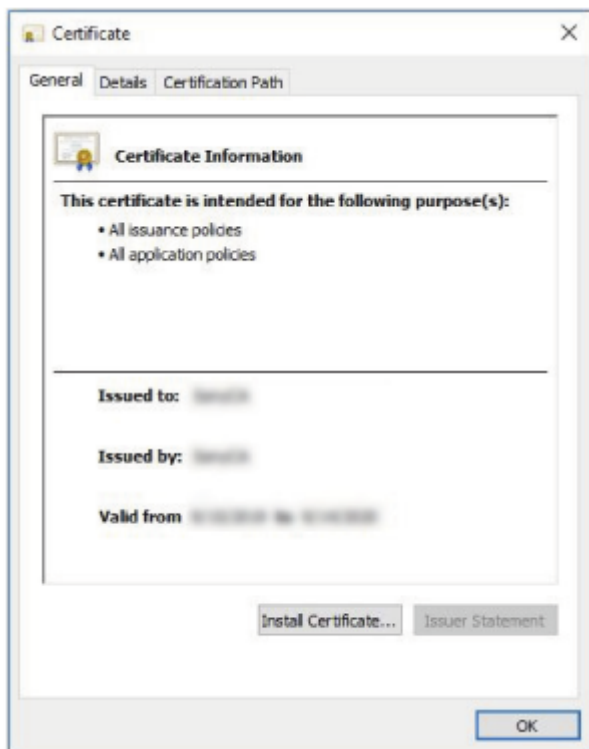

2 单击[安装证书]。

将显示[欢迎使用证书导入向导]。

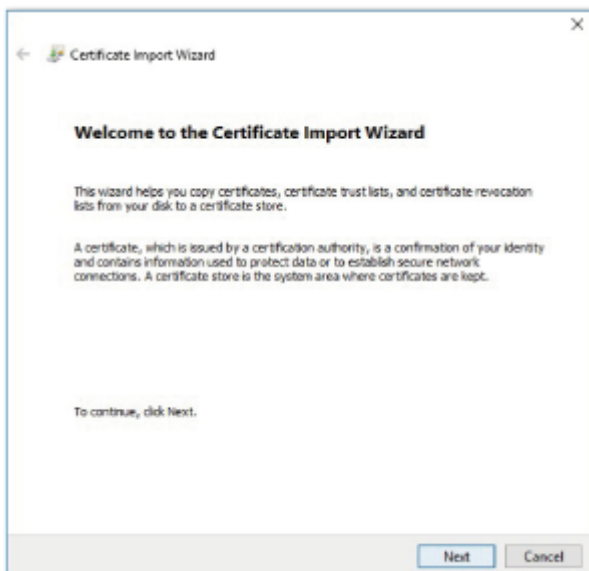

3 单击[下一步]。

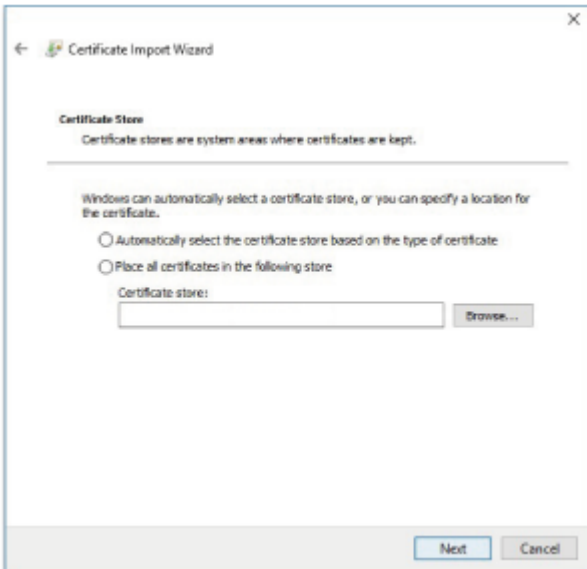

4 选择[根据证书类型，自动选择证书存储]，然后单击[下一步]。

将显示[正在完成证书导入向导]。

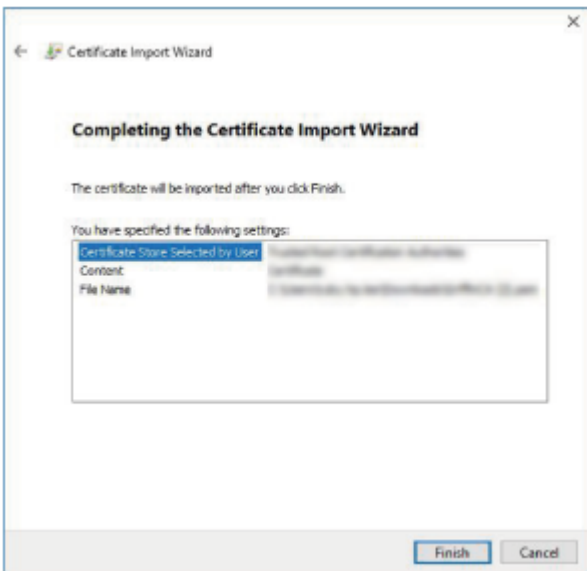

5 确认内容并单击[完成]。

将安装CA证书。

删除安装到电脑上的CA证书

遵循以下步骤删除安装到电脑上的CA证书。

- 1 在Internet Explorer上，从[工具]菜单选择[Internet选项]，选择[内容]选项卡和[证书]，然后显示[证书]对话框。

操作系统设定为简体中文时的画面示例

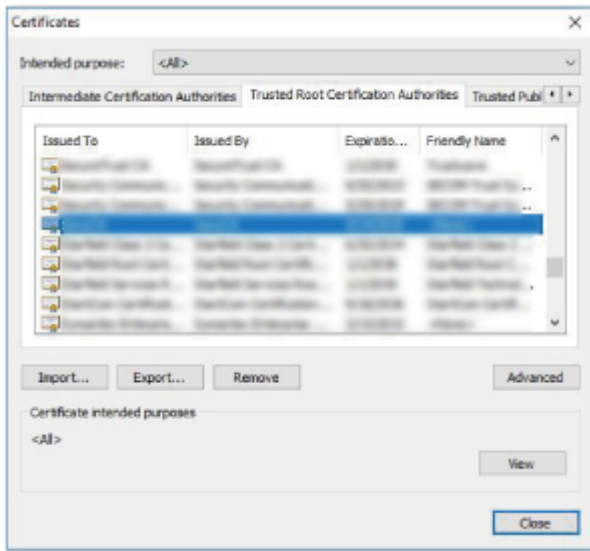

- 2 选择要删除的证书。

通常，CA证书保存在[受信任的根证书颁发机构]下。

- 3 单击[删除]。

将出现[要删除证书吗?]确认对话框。

- 4 单击[是]。

证书将被删除。

视证书类型而定，上述步骤可能无法删除某些证书。这种情况下，可遵循以下步骤，先确认证书安装状态，再行删除。

注意

- 执行以下步骤需要您以具有管理员权限的用户登录。

1. 从Windows菜单中打开[运行]，输入[mmc]，然后单击[OK]。
2. 在“控制台1”画面中，从[文件]菜单中选择[添加/删除管理单元]。
将出现[添加或删除管理单元]对话框。
3. 从列表中选择[证书]，然后单击[添加]。
将显示[证书管理]。
4. 选择[计算机帐户]作为此管理单元正管理的证书，然后单击[下一步]。
5. 选择[本地计算机]作为此管理单元正管理的计算机，然后单击[完成]。
管理[证书]的项将显示在控制台根节点窗口中。确认有疑问的证书，然后删除。

安装须知

- 安装本机时，如图所示在任何墙壁等和本机之间保留空间。

顶视图

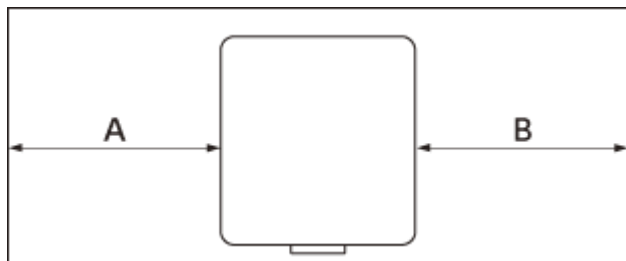

A: 50 cm以上

B: 50 cm以上

- 避免在温度或湿度很高或温度很低的场所内使用本机。



- 避免将本机安装在直接受到空调冷空气或暖空气吹拂的位置。在这种位置安装可能会因湿气凝结或温度升高使本机发生故障。

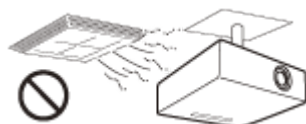

- 避免将本机安装到热传感器或烟雾传感器附近。安装到这种位置可能会让传感器发生故障。

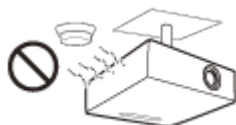

- 避免将本机安装到多尘或烟雾弥漫的环境中。否则空气滤网可能会堵塞，这可能让本机发生故障或损坏。



- 当在海拔1000 m或更高的位置使用本机时，请正确设定  [安装设定]菜单中的[高海拔高度模式]。否则可能会产生不利影响，诸如降低某些组件的可靠性。

相关主题

- [菜单操作：高海拔高度模式](#)

数据投影机

VPL-F750HZ/F755HZ/F650HZ/F655HZ

关于清洁镜头和机壳

- 清洁前务必从墙上电源插座断开交流电源线。
- 如果用污布擦拭本机，机壳上可能会有刮痕。
- 如果本机沾到杀虫剂等挥发性物质，或本机长时间接触橡胶或乙烯树脂产品，本机可能会劣化或涂层可能剥落。
- 请勿徒手接触镜头。
- 关于清洁镜头面：
用眼镜布等软布轻轻擦拭镜头。将软布用水蘸湿，擦掉顽固污渍。切勿使用酒精、苯或稀释剂等溶剂，酸性、碱性或研磨清洁剂，或化学清洗布。
- 有关清洁机壳：
用软布小心清洁机壳。用温和的洗涤剂轻微蘸湿软布，拧干后擦掉顽固污渍，然后用干软布擦干。切勿使用酒精、苯或稀释剂等溶剂，酸性、碱性或研磨清洁剂，或化学清洗布。

数据投影机

VPL-F750HZ/F755HZ/F650HZ/F655HZ

关于照明

为了达到最佳的画质，银幕正面不得暴露在直射照明或阳光下。

数据投影机

VPL-F750HZ/F755HZ/F650HZ/F655HZ

关于散热

使用期间或使用后短期内投影机机壳的温度可能会升高；但这不是故障。

5-034-817-61(1) Copyright 2021 Sony Corporation

数据投影机

VPL-F750HZ/F755HZ/F650HZ/F655HZ

屏幕

使用不平整的表面作为银幕时，视银幕和本机之间的距离或缩放倍数而定，银幕上可能出现极少的条纹图案。这不是本机的故障。

数据投影机

VPL-F750HZ/F755HZ/F650HZ/F655HZ

冷却扇

因为投影机内配有风扇避免内部温度升高，所以可能有些噪音。这是制造过程的正常结果，并不是故障。但如果噪音异常，请向Sony公司专业技术人员咨询。

数据投影机

VPL-F750HZ/F755HZ/F650HZ/F655HZ

关于自动滤网清洁功能

本机具有自动滤网清洁功能。电源打开或关闭时，您可能会多次听到滤网敲击声，但这不是故障。

数据投影机

VPL-F750HZ/F755HZ/F650HZ/F655HZ

关于光线传感器

本机具有使用光线传感器 (A) 检测周围环境亮度以执行自动图像质量校正的功能。

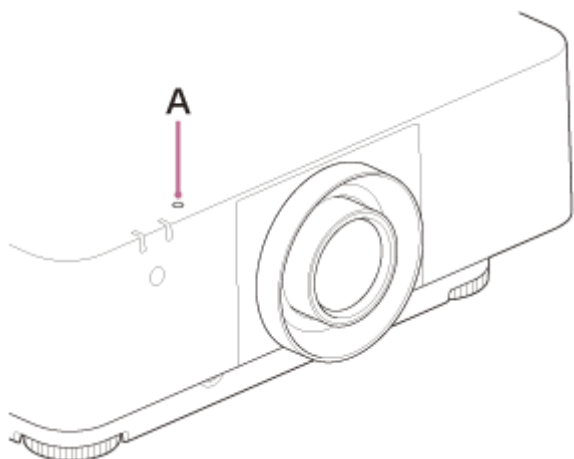

在使用基于环境亮度的自动图像质量校正时，请勿遮挡光线传感器。

数据投影机

VPL-F750HZ/F755HZ/F650HZ/F655HZ

关于镜头更换

接通电源时，请勿安装或拆卸投影镜头。
请勿安装指定另售附件镜头以外的镜头。
当投影机安装在天花板上时，请勿更换镜头。

相关主题

- [更换投影镜头](#)

数据投影机

VPL-F750HZ/F755HZ/F650HZ/F655HZ

关于光源相关部件的检查

由于本机使用激光，当对光源相关部件进行调整或检查时，必须特别注意并在安全环境下进行。请务必咨询Sony公司专业技术人员。

数据投影机

VPL-F750HZ/F755HZ/F650HZ/F655HZ

关于废弃产品的处理

请勿将废旧产品和一般垃圾放到一起。

正确废弃产品，避免危及环境或您及他人的健康。

请遵循您所在地区的废弃规定。

数据投影机

VPL-F750HZ/F755HZ/F650HZ/F655HZ

关于LCD投影机

本LCD投影机采用高精密度技术制造。然而，可能会在LCD投影机的图像上持续显示微小的黑点和/或亮点（红色、蓝色或绿色）。这是制造过程的正常结果，不代表故障。并且，当您使用多台LCD投影机投影在一个屏幕上时，即使是相同型号，投影机间的色彩再现可能会有不同，因为各个投影机的色彩平衡可能设置各异。

数据投影机

VPL-F750HZ/F755HZ/F650HZ/F655HZ

关于湿气凝结

如果投影机安装地的室温急剧变化，或如果突然将投影机从寒冷的地方搬到温暖的地方，投影机中可能会出现湿气凝结。由于湿气凝结可能会造成故障，所以在调节空调温度设定时请小心。如果出现湿气凝结，请让投影机保持开启状态约两小时后再使用。

安全说明

- SONY不对任何因传输设备安全措施操作不当、传输规格导致不可避免的数据泄露或任何种类的安全问题造成的损坏负责。
 - 视操作环境而定，网络上未经授权的第三方可能可以访问本装置。将本装置连接到网络时，必须确认网络有安全保护。
 - 出于安全性考虑，使用本装置连接到网络时，强烈建议通过网络浏览器来访问控制窗口并更改访问限制设定的出厂默认值。此外，建议您使用他人难以猜测的、足够长的字符串设置密码，并妥善存放。
 - 进行设定时或完成设定后，请勿在网络浏览器中浏览任何其他网站。由于登录状态保留在网络浏览器中，完成设定时请关闭网络浏览器，以防未经授权的第三方使用本装置或运行恶意程序。
 - 将本产品连接到网络时，请通过具有保护功能的系统（例如路由器或防火墙）进行连接。如果在没有此类保护的情况下进行连接，可能会发生安全问题。
-

相关主题

- [操作控制面板](#)

数据投影机

VPL-F750HZ/F755HZ/F650HZ/F655HZ

请勿将本产品放在医疗设备附近

本产品（包括附件）带有磁铁，可能会干扰心脏起搏器、用于治疗脑积水的可编程分流阀或其他医疗设备。请勿将本产品放在使用上述医疗设备的人员附近。如果您在使用上述医疗设备，请在使用本产品前咨询医生。

数据投影机

VPL-F750HZ/F755HZ/F650HZ/F655HZ

免责声明

- 在使用前请始终确认本机运行正常。无论保修期内外或基于任何理由，SONY对任何损坏概不负责。由于本机故障造成的利润损失等，无论是在保修期以内或者以外，SONY均不作任何赔偿。
- SONY对本产品用户或第三方的任何索赔概不负责。
- SONY对因任何情况导致终止或停止使用本机相关服务概不负责。

数据投影机
VPL-F750HZ/F755HZ/F650HZ/F655HZ

清洁空气滤网

出现提示清洁空气滤网的信息时，请清洁空气滤网。如果在清洁后仍然无法清除空气滤网上的灰尘，请更换新的空气滤网。有关新的空气滤网的详情，请咨询Sony公司专业技术人员。

注意

如果在显示信息后仍继续使用投影机，则灰尘可能积聚而造成堵塞。因此，本机内部的温度可能会升高而造成故障或火灾。

❶ 关闭投影机电源并从交流电源插座拔出交流电源线。

❷ 松开侧盖底部的两个螺丝。

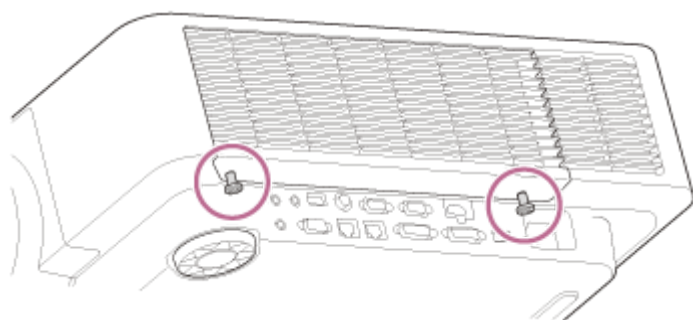

❸ 向下按住侧盖 (A) 的上部，同时向下滑动，将其拆下。

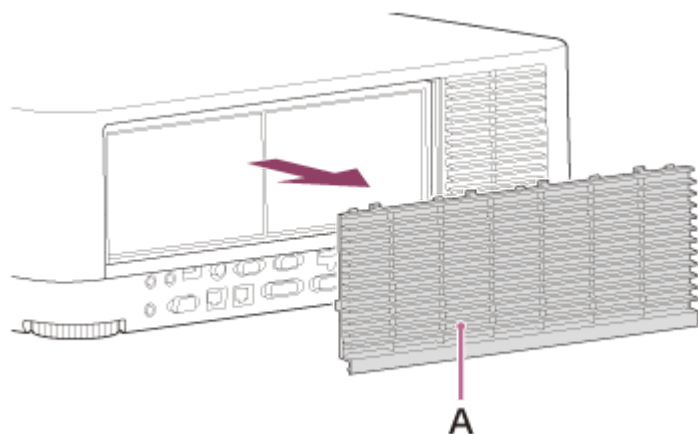

❹ 从主机拉出空气滤网 (B)。

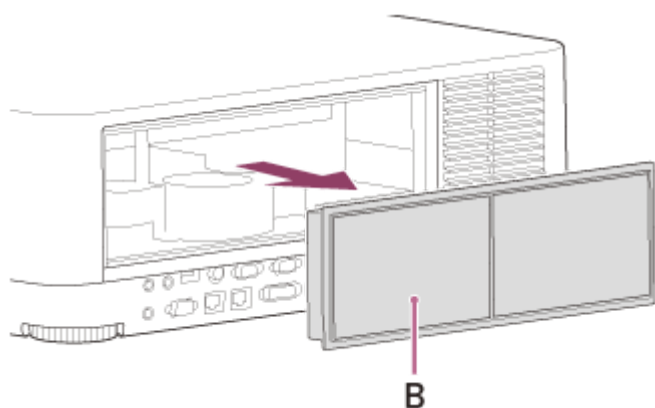

5 用吸尘器清洁空气滤网。

6 更换空气滤网并将侧盖安装到本机。

注意

- 如果打开电源时拆下空气滤网，可能意外触碰到本机内的风扇，这可能导致受伤。
- 必须牢固安装空气滤网；如果未牢固安装，则无法打开电源。

相关主题

- [信息目录](#)

5-034-817-61(1) Copyright 2021 Sony Corporation

更换投影镜头

注意

更换镜头时，如果强光意外进入眼睛，眼睛可能会受伤。更换镜头前，请关闭投影机，然后拔下交流电源线插头。

注意

- 避免在投影机悬挂安装在天花板的情况下拆卸/安装镜头。
- 有关可使用的投影镜头，请参阅“规格”中的“选购附件”。
- 请勿安装指定另售附件镜头以外的镜头。
- 请小心不要摔落投影镜头。
- 避免触碰镜头表面。

1 使投影镜头返回中心位置。

当本机打开时，依次按下遥控器上的LENS SHIFT键和RESET键。投影镜头返回中心位置。

2 关闭投影机电源，然后从交流电源插座拔出交流电源线。

3 按住LENS RELEASE按钮 (A) 时，逆时针旋转投影镜头 (B) 以笔直拉出镜头。

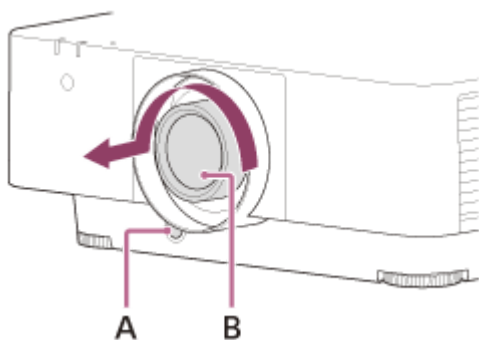

4 使镜头上的标记 (C) 对准主机顶面，完全插入投影镜头。

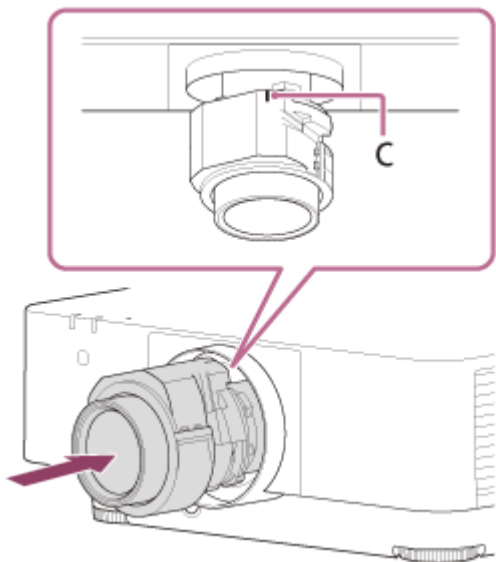

5 顺时针旋转镜头直至其固定到位。

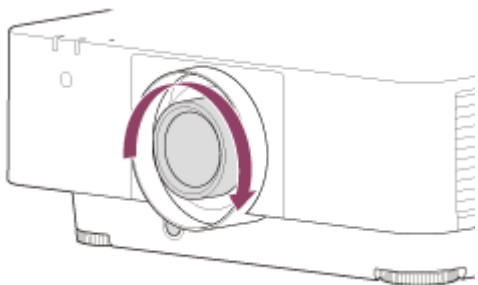

注意

- 除非投影镜头返回中心位置，否则无法将其拆下。
- 安装投影镜头时，切勿按LENS RELEASE按钮。

相关主题

- [规格](#)

数据投影机
VPL-F750HZ/F755HZ/F650HZ/F655HZ

更新软件

以下是更新投影机软件的指示说明。

从USB驱动器更新

可以将更新文件下载到电脑并将其复制到USB驱动器，然后将其插入到投影机的USB端子进行更新。此方法需要您自备USB驱动器、带互联网连接的电脑以及允许将更新文件写入到USB驱动器的环境。更新文件可从Sony网站下载。

<https://pro.sony.com>

- 1 将更新文件复制到USB驱动器的根文件夹中。**
- 2 关闭投影机并拔出交流电源线。**
- 3 将USB驱动器插入投影机的USB端子。**
- 4 按投影机上的INPUT键时插入交流电源线到墙上电源插座。**
ON/STANDBY指示灯红色点亮，然后橙色闪烁（更新软件）。
- 5 松开INPUT键。**
更新结束时ON/STANDBY指示灯保持红色点亮。
- 6 插入USB驱动器后按 （开/待机）键。**
ON/STANDBY指示灯开始绿色闪烁。
存在另一次更新时，ON/STANDBY指示灯保持红色点亮，并继续自动更新。
没有额外的更新时，投影机灯点亮。
- 7 从投影机拔出USB驱动器。**
如果投影机灯点亮，关闭投影机，拔出USB驱动器。

联网更新

将电脑连接到投影机相连的局域网环境，允许您通过网络更新投影机。更新文件可从Sony网站下载。

<https://pro.sony.com>

有关详细信息，请参阅“[使用软件更新功能](#)”。

注意

- 此投影机已确认兼容最大容量8 GB的USB 2.0驱动器。但不保证能使用所有USB驱动器。如果格式化USB驱动器，务必将文件系统设置为FAT32。格式化为任何其他类型的文件系统将使驱动器不兼容投影机。
- 可能不兼容某些USB驱动器。有关详细信息，请查阅上述网站。
- 请勿在软件更新过程中断开交流电源线。

相关主题

- [使用软件更新功能](#)

5-034-817-61(1) Copyright 2021 Sony Corporation

数据投影机
VPL-F750HZ/F755HZ/F650HZ/F655HZ

规格

光学系统

投影系统

3 LCD系统

显示设备

有效显示尺寸

0.76英寸 (19.3 mm) × 3, 16:10纵横比

有效像素

6912000像素 (1920 × 1200像素 × 3)

投影镜头

聚焦调整

电子聚焦

缩放调整

电子变焦: 1.6 倍

光源

激光二极管

投影图像尺寸

40英寸 - 600英寸 (1.02 m - 15.24 m)

有效光通量 (亮度)

VPL-F750HZ/F755HZ: 7300 lm ([光源输出模式]: [标准])

VPL-F650HZ/F655HZ: 6000 lm ([光源输出模式]: [标准])

电气系统

支持的扫描频率*1

水平: 15 kHz - 92 kHz, 垂直: 24 Hz - 92 Hz

显示分辨率*1

电脑信号输入

最大显示分辨率: 1920 × 1200像素

视频信号输入

NTSC, PAL, SECAM, 480/60i, 576/50i, 480/60p, 576/50p, 720/60p, 720/50p, 1080/60i, 1080/50i, 1080/60p, 1080/50p, 1080/24p, 3840×2160/60p, 3840×2160/50p, 3840×2160/30p, 3840×2160/25p, 3840×2160/24p, 4096×2160/60p, 4096×2160/50p, 4096×2160/30p, 4096×2160/25p, 4096×2160/24p

彩色制式

NTSC3.58, PAL, SECAM, NTSC4.43, PAL-M, PAL-N, PAL60

*1 有关详细信息, 请参阅支持的信号表格。

输入/输出端子

电脑/视频输入和输出

输入A

RGB/Y PB PR输入端子：迷你D-sub 15针（雌接口），G同步/Y：1 Vp-p±2 dB，负同步，75 Ω终止，RGB信号/PB PR信号：0.7 Vp-p±2 dB，75 Ω终止，同步信号：TTL级、高阻抗、正负极

音频输入端子：立体声迷你插孔，额定输入：500 mVrms，输入阻抗：47 kΩ或更高

输入B

DVI-D输入端子：DVI-D 24针（Single link），兼容DVI 1.0，支持HDCP

音频输入端子：与输入A共享

输入C

HDMI输入端子：HDMI19针，数字Y PB PR，HDCP

音频输入端子：支持HDMI音频

输入D

HDBaseT输入端子：RJ45，数字RGB/Y PB PR，支持HDCP，RS-232C，支持以太网（100Base-TX）传输

视频输入

视频输入端子：BNC，1 Vp-p±2 dB，负同步，75 Ω终止

音频输入端子：与输入A共享

输出A

显示器输出端子：迷你D-sub 15针雌接口，G同步/Y：1 Vp-p±2 dB，负同步，75 Ω终止，RGB信号/PB PR信号：0.7 Vp-p±2 dB，75 Ω终止，同步信号：HD、VD 4 V（开）、1 Vp-p（75 Ω），正/负极

音频输出端子：立体声迷你插孔，立体声，1 Vrms（最大音量，输入500 mVrms时），输出阻抗：5 kΩ

输出B

DVI-D输出端子：DVI-D 24针（Single link），兼容DVI 1.0，不兼容HDCP

其他端子

RS-232C端子：D-Sub 9针（雄接口）

LAN端子：RJ45，10BASE-T/100BASE-TX

CONTROL S输入端子（直流电源）：立体声迷你插孔，5 Vp-p，插入式电源直流5 V

USB端子：A类

USB电源端子：A类

电源/其他

工作温度（工作湿度）

0 °C至45 °C（20% - 80%（无结露））

存放温度（存放湿度）

-10 °C至+60 °C（20% - 80%（无结露））

电源要求

交流100 V至240 V，5.1 A – 2.2 A，50/60 Hz

功耗

交流100 V至120 V

VPL-F750HZ/F755HZ：506 W

VPL-F650HZ/F655HZ：397 W

交流220 V至240 V

VPL-F750HZ/F755HZ：474 W

VPL-F650HZ/F655HZ：378 W

待机功耗（待机模式）

0.5 W（将[待机模式]设定为[低位]且将[遥控起动]设定为[关]时）

待机功耗（网络待机模式）

1.0 W（将[待机模式]设定为[低位]且将[遥控起动]设定为[开]时）

16.0 W（如果连接所有网络端口）（将[待机模式]设定为[标准]时）

散热

交流100 V至120 V

VPL-F750HZ/F755HZ: 1727 BTU/h

VPL-F650HZ/F655HZ: 1355 BTU/h

交流220 V至240 V

VPL-F750HZ/F755HZ: 1617 BTU/h

VPL-F650HZ/F655HZ: 1290 BTU/h

标准尺寸 (宽/高/深)

460 mm × 173.5 mm × 516.5 mm

460 mm × 169 mm × 494 mm (不含突出部分)

质量

VPL-F750HZ/F755HZ: 约13 kg

VPL-F650HZ/F655HZ: 约13 kg

附带附件

遥控器 (RM-PJ30) (1)

AA 尺寸 (R6) 电池 (2)

交流电源线 (1)

插头固定器 (1)

设置指南 (1)

保修卡 (1)

选购附件*1 *2 *3

投影镜头VPLL-3007

手动聚焦

投影图像尺寸: 60英寸至300英寸 (1.52 m至7.62 m)

最大外部尺寸 (宽×高×深): 150 mm × 150 mm × 222 mm

质量: 约1.7 kg

投影镜头VPLL-Z3009

手动聚焦/变焦

投影图像尺寸: 60英寸至300英寸 (1.52 m至7.62 m)

最大外部尺寸 (宽×高×深): 150 mm × 150 mm × 217 mm

质量: 约1.7 kg

投影镜头VPLL-Z3010

电子聚焦/变焦 (安装到本投影机上课时)

投影图像尺寸: 60英寸至300英寸 (1.52 m至7.62 m)

最大外部尺寸 (宽×高×深): 150 mm × 150 mm × 227 mm

质量: 2.0 kg

投影镜头VPLL-Z3024

电子聚焦/变焦 (安装到本投影机上课时)

投影图像尺寸: 40英寸至600英寸 (1.02 m至15.24 m)

最大外部尺寸 (宽×高×深): 97 mm × 105 mm × 177 mm

质量: 1.2 kg

投影镜头VPLL-Z3032

电子聚焦/变焦 (安装到本投影机上课时)

投影图像尺寸: 40英寸至600英寸 (1.02 m至15.24 m)

最大外部尺寸 (宽×高×深): 97 mm × 105 mm × 177 mm

质量: 1.2 kg

投影镜头VPLL-3003

电子聚焦/电子边角校正 (安装到本投影机上课时)

投影图像尺寸: 80英寸至300英寸 (2.03 m至7.62 m)

最大外部尺寸 (宽×高×深): 229 mm × 193.7 mm × 424.7 mm

质量: 2.9 kg

投影机吊架PSS-650

投影机吊架加长杆PSS-650P

*1 并非在所有国家和地区都有出售所有选购附件。请向当地Sony授权经销商查询。

*2 本手册中有关附件的信息截止于2021年11月。

*3 有关选购附件的详细信息, 请参见其使用说明书。

注意

- 质量和尺寸的值近似值。

本机的设计和规格，包括选购附件在内，如有变更恕不另行通知。

相关主题

- [兼容信号列表（电脑信号）](#)
- [兼容信号列表（视频信号）](#)

5-034-817-61(1) Copyright 2021 Sony Corporation

数据投影机
VPL-F750HZ/F755HZ/F650HZ/F655HZ

针脚分配 (HDMI端子)

HDMI端子 (HDMI, 雌接口)

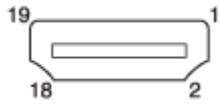

针脚编号	功能
1	T.M.D.S. Data2 +
2	T.M.D.S. Data2屏蔽
3	T.M.D.S. Data2 -
4	T.M.D.S. Data1 +
5	T.M.D.S. Data1屏蔽
6	T.M.D.S. Data1 -
7	T.M.D.S. Data0 +
8	T.M.D.S. Data0屏蔽
9	T.M.D.S. Data0 -
10	T.M.D.S. Clock +
11	T.M.D.S. Clock屏蔽
12	T.M.D.S. Clock -
13	N.C.
14	RESERVED (N.C.)
15	SCL
16	SDA
17	DDC GND
18	+5 V电源
19	热插头检测

数据投影机
VPL-F750HZ/F755HZ/F650HZ/F655HZ

针脚分配 (DVI-D端子)

DVI-D端子 (DVI-D, 雌接口)

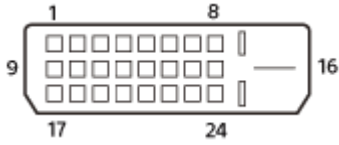

针脚编号	功能
1	T.M.D.S. Data2-
2	T.M.D.S. Data2+
3	T.M.D.S. Data2屏蔽
4	NC
5	NC
6	DDC时钟
7	DDC数据
8	NC
9	T.M.D.S. Data1-
10	T.M.D.S. Data1+
11	T.M.D.S. Data1屏蔽
12	NC
13	NC
14	+5 V电源
15	接地 (返回+5 V)
16	热插头检测
17	T.M.D.S. Data0-
18	T.M.D.S. Data0+
19	T.M.D.S. Data0屏蔽
20	NC
21	NC
22	T.M.D.S. Clock屏蔽
23	T.M.D.S. Clock+
24	T.M.D.S. Clock-

数据投影机
VPL-F750HZ/F755HZ/F650HZ/F655HZ

针脚分配 (RGB输入端子)

RGB输入端子 (迷你D-sub 15针, 雌接口)

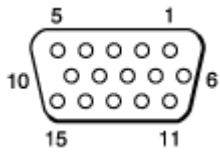

针脚编号	功能
1	图像输入 (红色) R
2	图像输入 (绿色) G
3	图像输入 (蓝色) B
4	接地
5	RESERVE
6	接地 (适用于红色)
7	接地 (适用于绿色)
8	接地 (适用于蓝色)
9	DDC的电源输入
10	接地
11	接地
12	DDC/SDA
13	水平同步信号
14	垂直同步信号
15	DDC/SCL

数据投影机

VPL-F750HZ/F755HZ/F650HZ/F655HZ

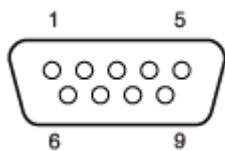
针脚分配 (RS-232C端子)**RS-232C端子 (D-Sub 9针, 雄接口)**

针脚编号	功能
1	NC
2	RXDA
3	TXDA
4	DTR
5	GND
6	NC
7	RTS
8	CTS
9	NC

数据投影机
VPL-F750HZ/F755HZ/F650HZ/F655HZ

针脚分配 (USB端子)

USB端子 (A类, 雌接口)

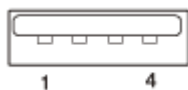

针脚编号	功能
1	V BUS (4.4 - 5.25 V)
2	Data -
3	Data +
4	接地

USB电源端子 (A类, 雌接口)

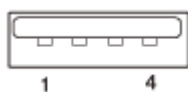

针脚编号	功能
1	V BUS (4.4 - 5.25 V)
2	N.C.
3	N.C.
4	接地

兼容信号列表 (电脑信号)

注意

- 如果使用表中未列出的输入信号，则投影机可能无法正确显示图像。
- 使用不同于平板显示分辨率的输入信号时，将不能以相同的分辨率显示输入信号，而文本、规则的线条粗细度等可能变得不平衡。
- 即使要输入的信号是兼容信号，源设备也可能无法自动检测信号。在此情况下，请手动设定信号。
- 一些实际数值可能与表中的设计值稍有不同。

分辨率	fH[kHz]/fV[Hz]	INPUT A	INPUT B / INPUT C / INPUT D
640 × 350	31.5/70	兼容	不兼容
640 × 350	37.9/85	兼容	不兼容
640 × 400	31.5/70	兼容	不兼容
640 × 400	37.9/85	兼容	不兼容
640 × 480	31.5/60	兼容	兼容
640 × 480	35.0/67	兼容	不兼容
640 × 480	37.9/73	兼容	不兼容
640 × 480	37.5/75	兼容	不兼容
640 × 480	43.3/85	兼容	不兼容
800 × 600	35.2/56	兼容	不兼容
800 × 600	37.9/60	兼容	兼容
800 × 600	48.1/72	兼容	不兼容
800 × 600	46.9/75	兼容	不兼容
800 × 600	53.7/85	兼容	不兼容
832 × 624	49.7/75	兼容	不兼容
1024 × 768	48.4/60	兼容	兼容
1024 × 768	56.5/70	兼容	不兼容
1024 × 768	60.0/75	兼容	不兼容
1024 × 768	68.7/85	兼容	不兼容
1152 × 864	64.0/70	兼容	不兼容
1152 × 864	67.5/75	兼容	不兼容
1152 × 864	77.5/85	兼容	不兼容
1152 × 900	61.8/66	兼容	不兼容

分辨率	fH[kHz]/fV[Hz]	INPUT A	INPUT B / INPUT C / INPUT D
1280 × 960	60.0/60	兼容	兼容
1280 × 960	75.0/75	兼容	不兼容
1280 × 1024	64.0/60	兼容	兼容
1280 × 1024	80.0/75	兼容	不兼容
1280 × 1024	91.1/85	兼容	不兼容
1400 × 1050	65.3/60	兼容	兼容
1600 × 1200	75.0/60	兼容	兼容
1280 × 768	47.8/60	兼容	兼容
1280 × 720	45.0/60	兼容	兼容 ^{*1}
1920 × 1080	67.5/60	不兼容	兼容 ^{*1}
1366 × 768	47.7/60	兼容	兼容
1440 × 900	55.9/60	兼容	兼容
1680 × 1050	65.3/60	兼容	兼容
1280 × 800	49.7/60	兼容	兼容
1920 × 1200	74.0/60	兼容 ^{*2}	兼容 ^{*2}
1600 × 900	60.0/60	兼容 ^{*2}	兼容 ^{*2}

*1 INPUT B确定作为电脑信号；INPUT C/INPUT D确定作为视频信号。

*2 仅对VESA Reduced Blanking信号有效。

兼容信号列表（视频信号）

注意

- 如果使用表中未列出的输入信号，则投影机可能无法正确显示图像。
- 使用不同于平板显示分辨率的输入信号时，将不能以相同的分辨率显示输入信号，而文本、规则的线条粗细度等可能变得不平衡。
- 即使要输入的信号是兼容信号，源设备也可能无法自动检测信号。在此情况下，请手动设定信号。
- 一些实际数值可能与表中的设计值稍有不同。

信号名称	fV[Hz]	VIDEO IN	INPUT A	INPUT B	INPUT C	INPUT D
NTSC	60	兼容	不兼容	不兼容	不兼容	不兼容
PAL/SECAM	50	兼容	不兼容	不兼容	不兼容	不兼容
480i	60	不兼容	兼容	兼容	兼容	兼容
576i	50	不兼容	兼容	兼容	兼容	兼容
480p	60	不兼容	兼容	兼容	兼容	兼容
576p	50	不兼容	兼容	兼容	兼容	兼容
1080i	60	不兼容	兼容	兼容	兼容	兼容
1080i	50	不兼容	兼容	兼容	兼容	兼容
720p	60	不兼容	兼容	兼容 ^{*1}	兼容 ^{*1}	兼容 ^{*1}
720p	50	不兼容	兼容	兼容	兼容	兼容
1080p	60	不兼容	不兼容	兼容 ^{*1}	兼容 ^{*1}	兼容 ^{*1}
1080p	50	不兼容	不兼容	兼容	兼容	兼容
1080p	24	不兼容	不兼容	兼容	兼容	兼容
3840 × 2160	24	不兼容	不兼容	不兼容	兼容	兼容
3840 × 2160	25	不兼容	不兼容	不兼容	兼容	兼容
3840 × 2160	30	不兼容	不兼容	不兼容	兼容	兼容
3840 × 2160	50	不兼容	不兼容	不兼容	兼容	不兼容
3840 × 2160	60	不兼容	不兼容	不兼容	兼容	不兼容
4096 × 2160	24	不兼容	不兼容	不兼容	兼容	兼容
4096 × 2160	25	不兼容	不兼容	不兼容	兼容	兼容
4096 × 2160	30	不兼容	不兼容	不兼容	兼容	兼容
4096 × 2160	50	不兼容	不兼容	不兼容	兼容	不兼容
4096 × 2160	60	不兼容	不兼容	不兼容	兼容	不兼容

*1 INPUT B确定作为电脑信号；INPUT C/INPUT D确定作为视频信号。

5-034-817-61(1) Copyright 2021 Sony Corporation

数据投影机

VPL-F750HZ/F755HZ/F650HZ/F655HZ

投影距离

投影距离是指镜头正面与投影面之间的距离。

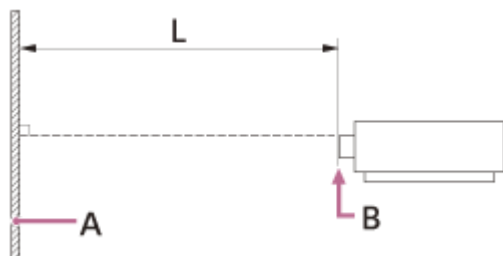

A: 投影银幕

B: 镜头前部

L: 投影距离

相关主题

- [投影距离/投影距离公式](#)

数据投影机
VPL-F750HZ/F755HZ/F650HZ/F655HZ

投影距离/投影距离公式

投影距离

标准镜头

投影图像尺寸 对角线	投影图像尺寸 宽度×高度	投影距离L
80英寸 (2.03 m)	1.72 m × 1.08 m	2.36 m – 3.86 m
100英寸 (2.54 m)	2.15 m × 1.35 m	2.96 m – 4.84 m
120英寸 (3.05 m)	2.58 m × 1.62 m	3.57 m – 5.82 m
150英寸 (3.81 m)	3.23 m × 2.02 m	4.47 m – 7.29 m
200英寸 (5.08 m)	4.31 m × 2.69 m	5.97 m – 9.73 m

VPLL-3007

投影图像尺寸 对角线	投影图像尺寸 宽度×高度	投影距离L
80英寸 (2.03 m)	1.72 m × 1.08 m	1.09 m
100英寸 (2.54 m)	2.15 m × 1.35 m	1.38 m
120英寸 (3.05 m)	2.58 m × 1.62 m	1.67 m
150英寸 (3.81 m)	3.23 m × 2.02 m	2.11 m
200英寸 (5.08 m)	4.31 m × 2.69 m	2.83 m

VPLL-Z3009

投影图像尺寸 对角线	投影图像尺寸 宽度×高度	投影距离L
80英寸 (2.03 m)	1.72 m × 1.08 m	1.44 m – 1.69 m
100英寸 (2.54 m)	2.15 m × 1.35 m	1.82 m – 2.13 m
120英寸 (3.05 m)	2.58 m × 1.62 m	2.20 m – 2.57 m
150英寸 (3.81 m)	3.23 m × 2.02 m	2.76 m – 3.23 m
200英寸 (5.08 m)	4.31 m × 2.69 m	3.70 m – 4.34 m

VPLL-Z3010

投影图像尺寸 对角线	投影图像尺寸 宽度×高度	投影距离L
80英寸 (2.03 m)	1.72 m × 1.08 m	1.69 m – 2.37 m
100英寸 (2.54 m)	2.15 m × 1.35 m	2.13 m – 2.98 m
120英寸 (3.05 m)	2.58 m × 1.62 m	2.56 m – 3.59 m

投影图像尺寸 对角线	投影图像尺寸 宽度×高度	投影距离L
150英寸 (3.81 m)	3.23 m × 2.02 m	3.22 m – 4.50 m
200英寸 (5.08 m)	4.31 m × 2.69 m	4.31 m – 6.03 m

VPLL-Z3024

投影图像尺寸 对角线	投影图像尺寸 宽度×高度	投影距离L
80英寸 (2.03 m)	1.72 m × 1.08 m	4.00 m – 5.48 m
100英寸 (2.54 m)	2.15 m × 1.35 m	5.03 m – 6.87 m
120英寸 (3.05 m)	2.58 m × 1.62 m	6.05 m – 8.27 m
150英寸 (3.81 m)	3.23 m × 2.02 m	7.59 m – 10.36 m
200英寸 (5.08 m)	4.31 m × 2.69 m	10.15 m – 13.85 m

VPLL-Z3032

投影图像尺寸 对角线	投影图像尺寸 宽度×高度	投影距离L
80英寸 (2.03 m)	1.72 m × 1.08 m	5.45 m – 8.32 m
100英寸 (2.54 m)	2.15 m × 1.35 m	6.84 m – 10.43 m
120英寸 (3.05 m)	2.58 m × 1.62 m	8.24 m – 12.55 m
150英寸 (3.81 m)	3.23 m × 2.02 m	10.33 m – 15.72 m
200英寸 (5.08 m)	4.31 m × 2.69 m	13.82 m – 21.00 m

VPLL-3003

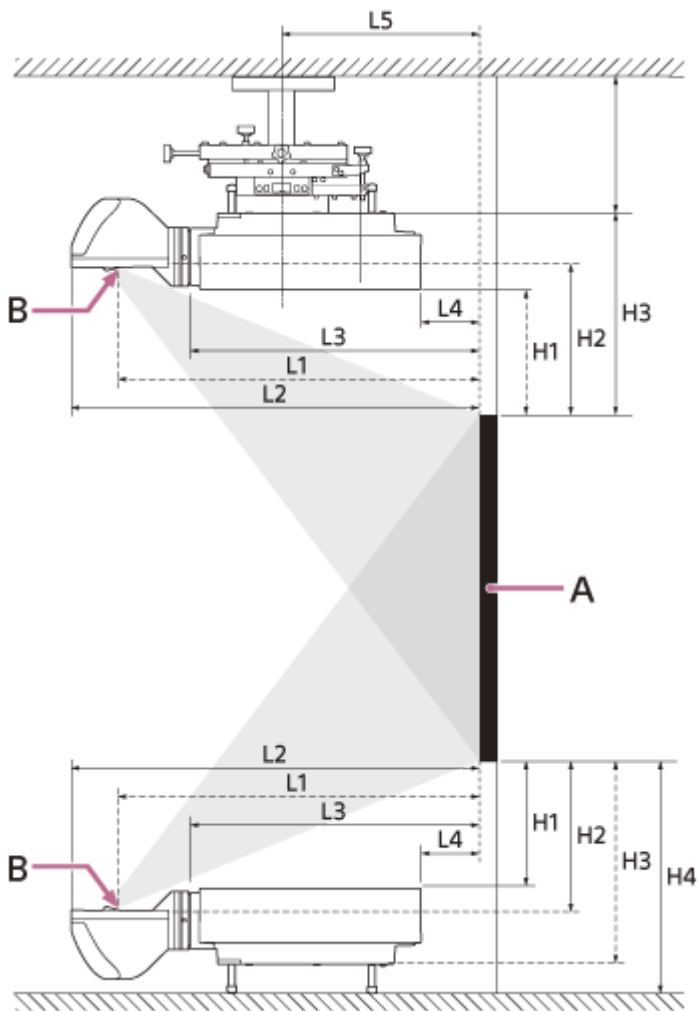

A: 投影银幕
B: 玻璃盖中心

投影图像尺寸 对角线	投影图像尺寸 宽度×高度	投影距离 L1	投影距离 L2	投影距离 L3	投影距离 L4	投影距离 L5
80英寸 (2.03 m)	1.72 m × 1.08 m	0.55 m	0.66 m	0.41 m	-0.11 m	0.20 m
100英寸 (2.54 m)	2.15 m × 1.35 m	0.69 m	0.81 m	0.55 m	0.03 m	0.34 m
120英寸 (3.05 m)	2.58 m × 1.62 m	0.83 m	0.95 m	0.69 m	0.18 m	0.48 m
150英寸 (3.81 m)	3.23 m × 2.02 m	1.04 m	1.16 m	0.90 m	0.39 m	0.69 m
200英寸 (5.08 m)	4.31 m × 2.69 m	1.39 m	1.51 m	1.25 m	0.74 m	1.05 m
300英寸 (7.62 m)	6.46 m × 4.04 m	2.10 m	2.22 m	1.96 m	1.44 m	1.75 m

投影图像尺寸 对角线	投影图像尺寸 宽度×高度	投影距离 H1	投影距离 H2	投影距离 H3	投影距离 H4
80英寸 (2.03 m)	1.72 m × 1.08 m	0.30 m	0.36 m	0.48 m	0.54 m
100英寸 (2.54 m)	2.15 m × 1.35 m	0.40 m	0.45 m	0.57 m	0.63 m
120英寸 (3.05 m)	2.58 m × 1.62 m	0.49 m	0.54 m	0.66 m	0.73 m
150英寸 (3.81 m)	3.23 m × 2.02 m	0.63 m	0.69 m	0.81 m	0.87 m
200英寸 (5.08 m)	4.31 m × 2.69 m	0.87 m	0.92 m	1.04 m	1.10 m
300英寸 (7.62 m)	6.46 m × 4.04 m	1.34 m	1.39 m	1.51 m	1.58 m

投影距离公式

D: 银幕大小 (英寸)

例如) 如果银幕大小是80英寸, 则为D输入80。

标准镜头

(单位: m)

投影距离L (最短距离)	投影距离L (最长距离)
$L = 0.030040 \times D - 0.0443$	$L = 0.048910 \times D - 0.0442$

VPLL-3007

(单位: m)

投影距离L (最短距离)	投影距离L (最长距离)
$L = 0.014518 \times D - 0.0700$	–

VPLL-Z3009

(单位: m)

投影距离L (最短距离)	投影距离L (最长距离)
$L = 0.018832 \times D - 0.0678$	$L = 0.022017 \times D - 0.0635$

VPLL-Z3010

(单位: m)

投影距离L (最短距离)	投影距离L (最长距离)
$L = 0.021850 \times D - 0.0631$	$L = 0.030491 \times D - 0.0640$

VPLL-Z3024

(单位: m)

投影距离L (最短距离)	投影距离L (最长距离)
$L = 0.051187 \times D - 0.0973$	$L = 0.069717 \times D - 0.0930$

VPLL-Z3032

(单位: m)

投影距离L (最短距离)	投影距离L (最长距离)
$L = 0.069792 \times D - 0.1414$	$L = 0.105707 \times D - 0.1323$

VPLL-3003

(单位: m)

投影距离	公式
------	----

投影距离	公式
L1	$L1 = 0.007053 \times D - 0.016810$
L2	$L2 = 0.007048 \times D + 0.101010$
L3	$L3 = 0.007048 \times D - 0.154990$
L4	$L4 = 0.007048 \times D - 0.669990$
L5	$L5 = 0.007048 \times D - 0.363290$
H1	$H1 = 0.004712 \times D - 0.072000$
H2	$H2 = 0.004712 \times D - 0.021670$
H3	$H3 = 0.004712 \times D + 0.099000$
H4	$H4 = 0.004712 \times D + 0.161500$

相关主题

- [投影距离](#)

数据投影机
VPL-F750HZ/F755HZ/F650HZ/F655HZ

镜头移位范围

镜头移位范围 (VS, HS) 以百分比 (%) 表示, 显示镜头可以移位的程度。当从镜头中心 (C) 绘制的直线在点 (D) 处与投影面 (A) 直角交叉时且如果点 (D) 与投影图像中心 (B) 相同, 镜头移位范围被当作0%, 投影图像的总高度和总宽度被当作是100%。

侧视图

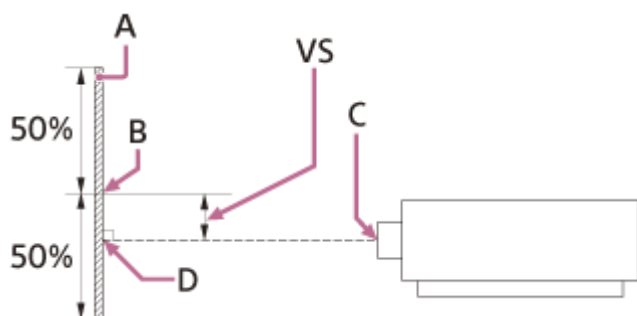

- A: 投影图像
- B: 投影图像中心
- C: 镜头中心
- D: 从垂直于镜头中心和投影面投射出的表面绘制的线条的交点
- VS: 镜头移位范围

顶视图

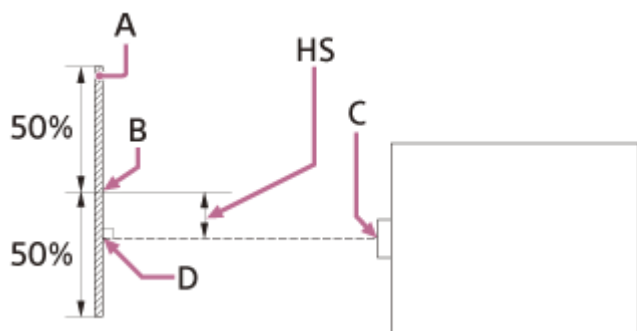

- A: 投影图像
- B: 投影图像中心
- C: 镜头中心
- D: 从垂直于镜头中心和投影面投射出的表面绘制的线条的交点
- HS: 镜头移位范围

镜头移位范围

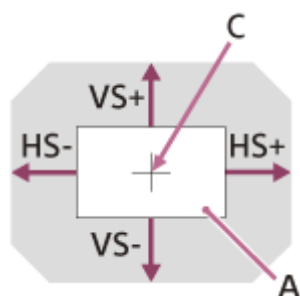

A: 投影图像

C: 图像中心

阴影区域: 镜头移位范围

VS+: 垂直镜头移位范围 (向上) [%]

VS-: 垂直镜头移位范围 (向下) [%]

HS+: 水平镜头移位范围 (向右) [%]

HS-: 水平镜头移位范围 (向左) [%]

标准镜头

桌面安装

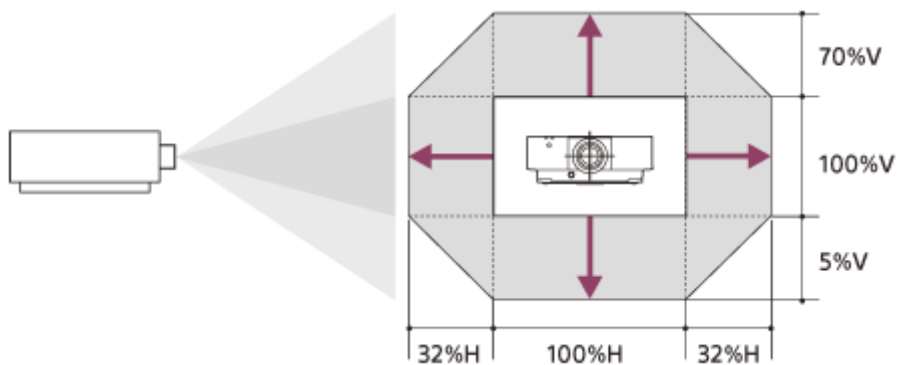

天花板安装

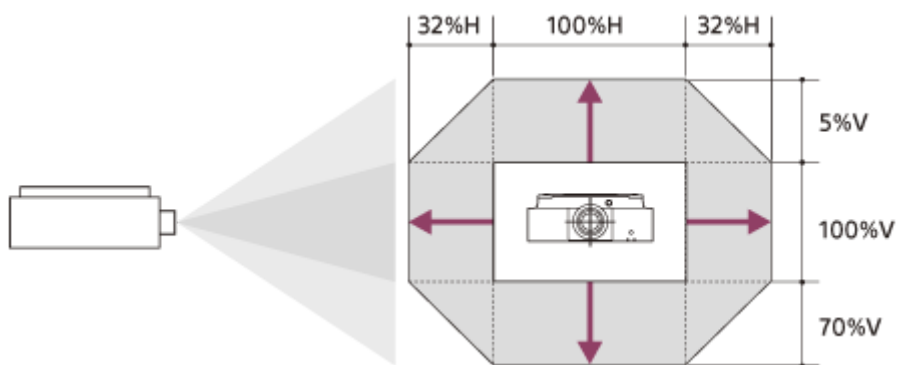

VS+ = 70 [%]

VS- = 5 [%]

HS+ = HS- = 32 [%]

VPLL-3007

桌面安装

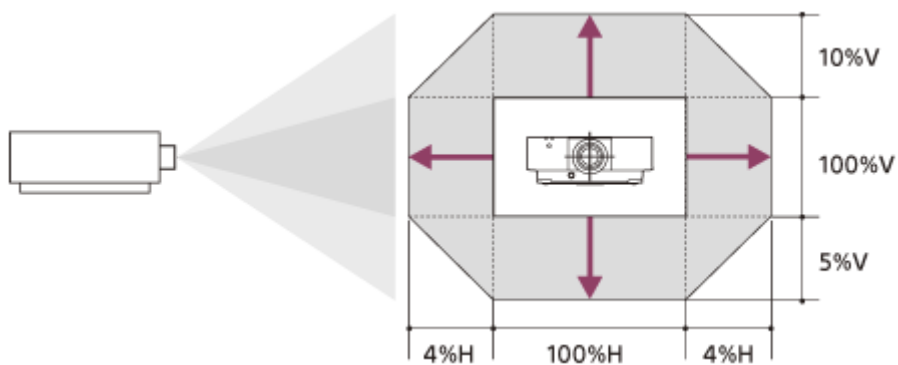

天花板安装

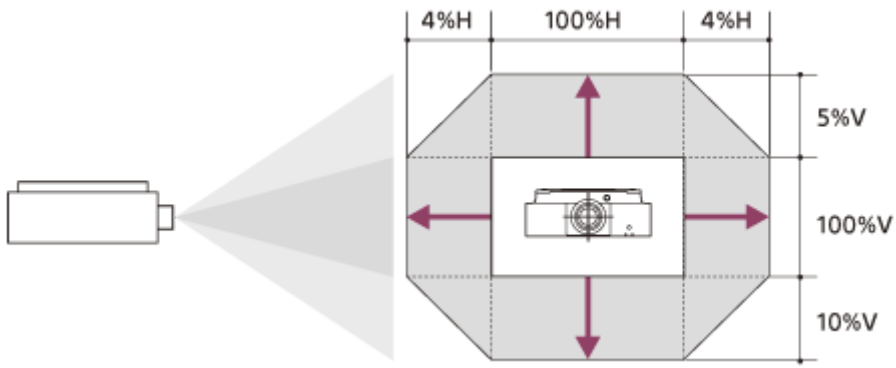

VS+ = 10 [%]
 VS- = 5 [%]
 HS+ = HS- = 4 [%]

VPLL-Z3009

桌面安装

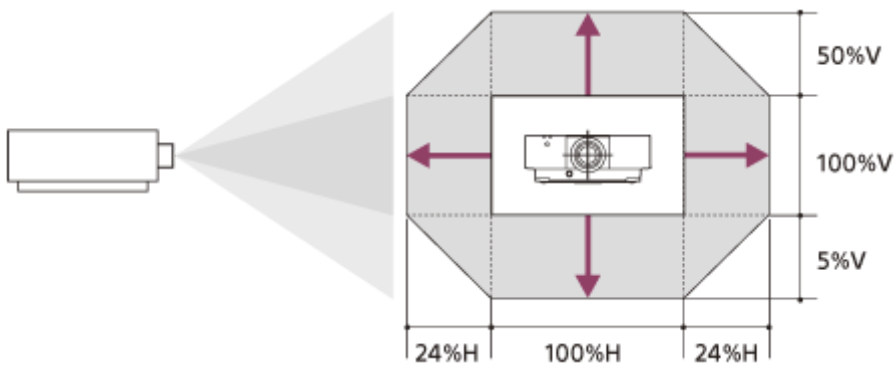

天花板安装

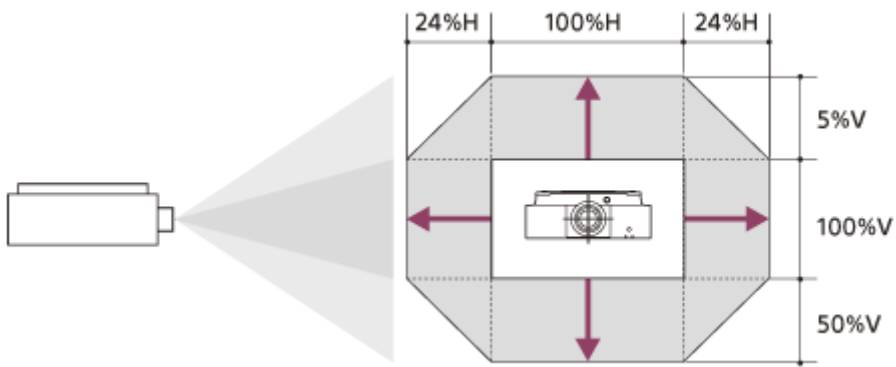

VS+ = 50 [%]
 VS- = 5 [%]
 HS+ = HS- = 24 [%]

VPLL-Z3010

桌面安装

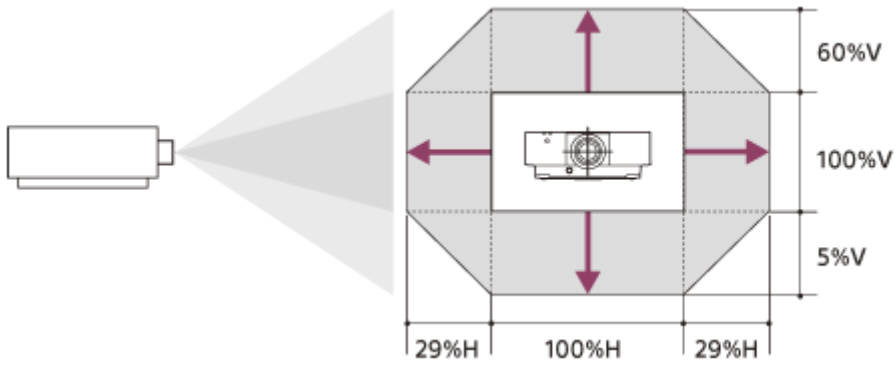

天花板安装

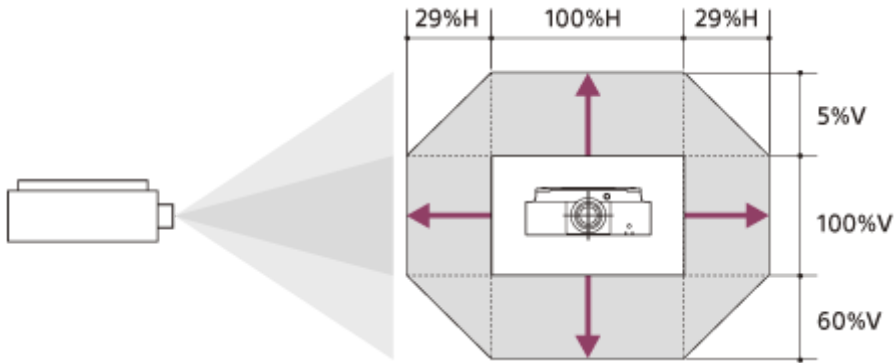

VS+ = 60 [%]
VS- = 5 [%]
HS+ = HS- = 29 [%]

VPLL-Z3024, VPLL-Z3032

桌面安装

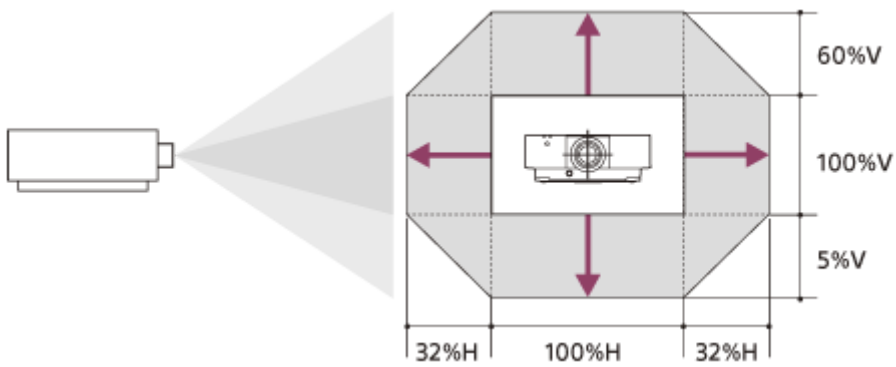

天花板安装

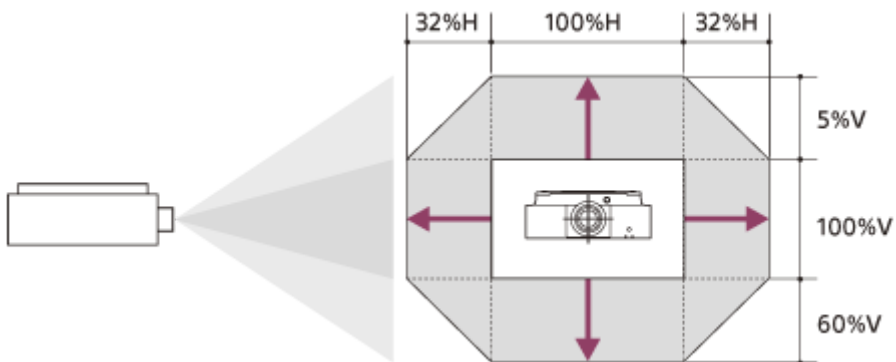

VS+ = 60 [%]
VS- = 5 [%]
HS+ = HS- = 32 [%]

VPLL-3003

桌面安装/天花板安装

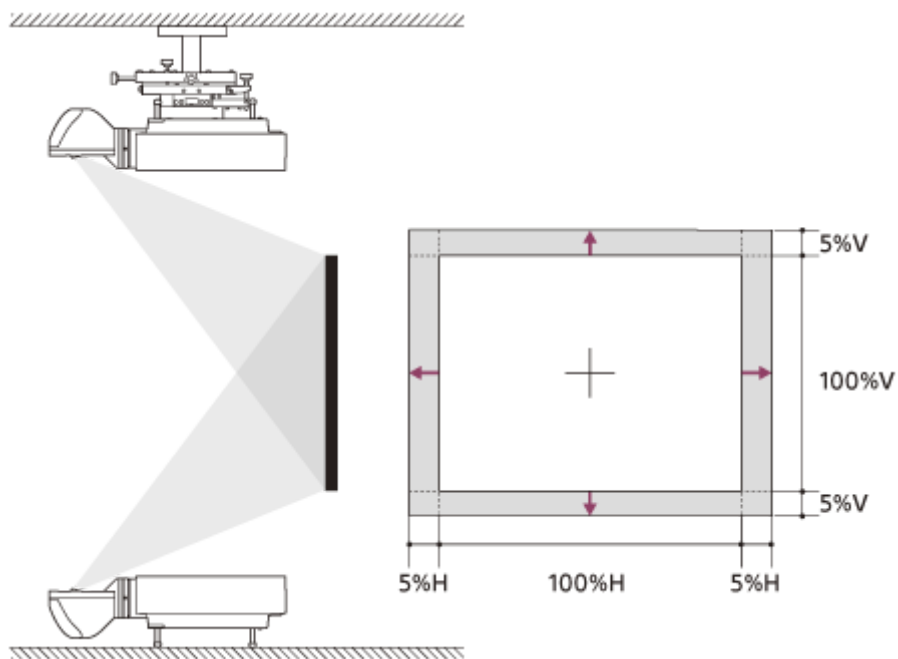

$VS+ = VS- = 5 [\%]$

$HS+ = HS- = 5 [\%]$

数据投影机
VPL-F750HZ/F755HZ/F650HZ/F655HZ

检查指示灯

通过检查正面的ON/STANDBY指示灯和WARNING指示灯的点亮/闪烁状态可以检查投影机状态或异常。
如果指示灯以红色闪烁，请根据“警告指示和解决方法”解决问题。

主机正面

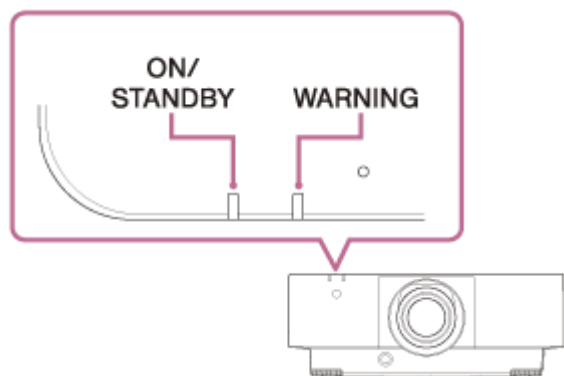

状态指示

ON/STANDBY: 红色点亮, WARNING: 熄灭



待机模式
电源供至投影机且投影机根据设定处于待机模式。

ON/STANDBY: 绿色闪烁, WARNING: 熄灭

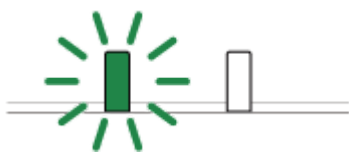

预热状态
投影机在开机后预热。

ON/STANDBY: 绿色点亮, WARNING: 熄灭



电源开启状态
投影机准备投影。

ON/STANDBY: 橙色点亮, WARNING: 熄灭



其他待机状态
投影机处于无输入（灯光关闭）状态。

ON/STANDBY: 橙色闪烁, WARNING: 熄灭

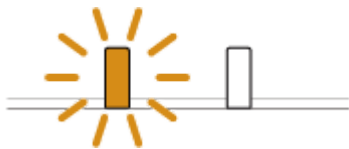

更新软件或复制/下载设置
投影机软件正在更新, 或正在复制/下载设置。

警告指示和解决方法

ON/STANDBY: 红色点亮, WARNING: 红色闪烁

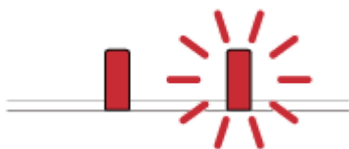

闪烁次数: 两次
侧盖或空气滤网未牢固安装。
检查侧盖或空气滤网的安装情况并牢固安装。

闪烁次数: 三次
投影灯未正确点亮。
拔下交流电源线插头并确保ON/STANDBY指示灯熄灭, 然后将交流电源线插头插入墙上电源插座并打开投影机。

闪烁次数: 八次
镜头未牢固安装。
检查镜头安装情况并牢固安装。

ON/STANDBY: 红色闪烁, WARNING: 红色闪烁

两个指示灯均闪烁

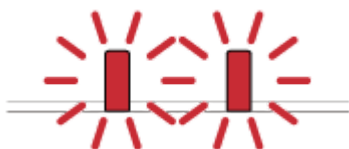

闪烁次数: 两次
投影机温度异常。

- 检查空气滤网是否堵塞, 然后清洁或更换。
- 检查通风孔 (进气/排气) 是否被墙壁或物体堵塞并留有足够空隙。
- 检查环境温度并在工作温度范围内使用投影机。

注意

- 如果指示灯以上述以外的方式闪烁, 拔下交流电源线插头并确保ON/STANDBY指示灯熄灭, 然后将交流电源线插头插入墙上电源插座并打开投影机。
如果问题仍存在, 请咨询Sony公司专业技术人员。

相关主题

- [清洁空气滤网](#)

信息目录

如果以下其中一条信息出现在银幕上，遵循表格中的指示说明解决问题。

信息	含义/解决方案
请清洁滤网。	清洁空气滤网或更换。
操作温度过高! 1分钟以后灯光熄灭。	<p>已检测到投影机内部温度升高。采取以下措施。</p> <ul style="list-style-type: none"> ● 确认空气滤网未堵塞，清洁或更换滤网。 ● 确认通风孔是否被墙壁或其他物体堵塞并留有足够空隙。 ● 检查投影机的环境温度，并在可操作的温度范围内使用本机。 ● 在高海拔位置使用投影机时，请正确设置高海拔高度模式。
频率在接受范围之外!	从播放设备画面设置中将信号更改为兼容投影机的信号。
请确认输入 A信号选择的设定。	将[输入 A信号选择]设定为[自动]或适合输入信号的设定。
不适用!	按下了无效键。
控制键锁定!	已设定面板键锁定。
透镜控制被锁定了!	[透镜控制]设定为[关]。
功能被锁定!	功能被外部控制器锁定。
起动设定锁定!! 关机时设定将复位。	投影机开机时的设定锁定。您可以在使用过程中更改设定，但当电源关闭时，将恢复首次锁定的设定。
密码无效!	密码输入不正确。输入正确的密码。 如果您忘记了密码，请联络Sony公司专业技术人员。（确认方法将因国家/地区而异。）
灯光变暗	因信号无变化时的设定而使得光源输出降低时显示此信息。检测到信号变化或起作用（遥控器或控制面板）时，将恢复正常状态。
滤网清洁将启动。	关闭投影机后，将自动清洁滤网。
滤网清洁已完成。	打开投影机时，已自动清洁滤网。

相关主题

- [部件和控制（主机）](#)
- [部件和控制（遥控器和控制面板）](#)
- [菜单操作：控制键锁定](#)
- [菜单操作：透镜控制](#)
- [菜单操作：菜单设定锁定](#)
- [菜单操作：设定密码](#)
- [菜单操作：输入 A信号选择](#)
- [菜单操作：自动节电方式](#)

- 菜单操作：高海拔高度模式
- 清洁空气滤网
- 兼容信号列表（电脑信号）
- 兼容信号列表（视频信号）

5-034-817-61(1) Copyright 2021 Sony Corporation

数据投影机

VPL-F750HZ/F755HZ/F650HZ/F655HZ

没电

- 确认交流电源线是否插入牢固。
 - 如果[控制键锁定]设为[开]，无法通过主机上的 **||** **⏻**（开/待机）键供电。将 **⏻** [操作设定]菜单中的[控制键锁定]设定为[关]。
 - 检查空气滤网安装情况并牢固安装。
-

相关主题

- [菜单操作：控制键锁定](#)
- [清洁空气滤网](#)

不显示图像

- 确认牢牢插入连接到播放设备的电缆。
 - 确认电脑的输出设定设为外接显示器输出。
对于笔记本电脑等，将输出设定到电脑LCD和外接显示器的输出信号可能使图像在外接显示器上显示不正确。如果出现这种情况，请配置电脑设定，使其仅输出到外接显示器。
 - 确认输入选择正确。
 - 确认未按BLANK键且未删除图像。
 - 当调整  [安装设定]菜单中[多画面]中的[区域黑度]时，会自动投影黑色图像。
-

相关主题

- [部件和控制（遥控器和控制面板）](#)
- [连接须知](#)
- [投影图像](#)
- [菜单操作：多画面>边缘融合](#)

数据投影机
VPL-F750HZ/F755HZ/F650HZ/F655HZ

没有图像/图像受干扰

- 将  [连接/电源设定]菜单中的[HDMI电缆]设定为[长]。

相关主题

- [菜单操作: HDMI电缆](#)

数据投影机

VPL-F750HZ/F755HZ/F650HZ/F655HZ

无法连接电脑

- 检查网络设定。
-

相关主题

- [菜单操作: IPv4设定](#)

数据投影机
VPL-F750HZ/F755HZ/F650HZ/F655HZ

无画面显示



- 将  [操作设定]菜单中的[状态]设定为[开]。
-

相关主题

- [菜单操作：状态](#)

数据投影机
VPL-F750HZ/F755HZ/F650HZ/F655HZ

屏幕纵横比异常/画面显示小/不显示部分图像

- 有时如果确定输入信号不正确，则画面可能显示不正常。如果出现这种情况，请手动配置  [屏幕设定]菜单中的[纵横比]。
- 检查是否正确选择  [安装设定]菜单中的[屏幕纵横比]。

相关主题

- [菜单操作：纵横比](#)
- [菜单操作：屏幕纵横比](#)

数据投影机

VPL-F750HZ/F755HZ/F650HZ/F655HZ

梯形画面

- 如果相对于投影面以对角线进行投影，画面将显示为梯形。如果出现这种情况，可使用梯形失真校正功能修复问题。
-

相关主题

- [校正垂直梯形失真](#)
- [校正水平梯形失真](#)

数据投影机

VPL-F750HZ/F755HZ/F650HZ/F655HZ

图像边缘被切掉或变暗

- 如果您以建议范围以外的设定使用镜头移位功能，图像边缘可能会被切掉或变暗。请对镜头移位功能使用正常范围内的设定。

相关主题

- [镜头移位范围](#)

数据投影机
VPL-F750HZ/F755HZ/F650HZ/F655HZ

画面失真

- 弯曲设定激活。取消激活  [安装设定]菜单中的[弯曲]。
-
-



相关主题

- [校正画面失真](#)
- [菜单操作：屏幕调整](#)

数据投影机

VPL-F750HZ/F755HZ/F650HZ/F655HZ

画面太暗/太亮

- [亮度]、[对比度]和[光源输出模式]设定将更改屏幕亮度。在  [投影设置]菜单中，确认将这些值设定为合适的值。
- 将  [连接/电源设定]菜单中[ECO]下的[有静态信号]设定为[灯光变暗]。
- 如果没有视频信号，则耗电量减少，光强降低。
- 在环境温度高的场所中使用投影机时，有时会降低亮度以保护投影机。

相关主题

- [菜单操作：对比度](#)
- [菜单操作：亮度](#)
- [菜单操作：光线设定](#)
- [菜单操作：自动节电方式](#)

数据投影机

VPL-F750HZ/F755HZ/F650HZ/F655HZ

画面模糊

- 调整聚焦。
 - 如果镜头上有结露，画面会模糊不清。如果有结露，则将插头插入投影机后保持约两小时。
-
-

相关主题

- [图像聚焦](#)
- [关于湿气凝结](#)

数据投影机
VPL-F750HZ/F755HZ/F650HZ/F655HZ

银幕噪点

- 确认牢牢插入连接到播放设备的电缆。
-

相关主题

- [连接须知](#)

数据投影机

VPL-F750HZ/F755HZ/F650HZ/F655HZ

无声音

- 确认牢牢插入连接到播放设备或外接音频设备的电缆。
 - 确认外接音频设备配置正确。
 - 如果按MUTING键使投影机静音，将没有声音输出。再按一次MUTING键。
 - 确认音频输出音量未设定为最小。
-

相关主题

- [连接音频设备](#)
- [菜单操作：音频输出音量](#)

数据投影机

VPL-F750HZ/F755HZ/F650HZ/F655HZ

遥控器无效

- 确认电池插入正确。
 - 确认电池电量未耗尽。
 - 检查投影机的ID模式设定是否与遥控器的相对应。
 - 检查[红外线接收器]的设定。
-



相关主题

- [安装电池](#)
- [菜单操作：红外线接收器](#)
- [菜单操作：ID模式](#)

数据投影机

VPL-F750HZ/F755HZ/F650HZ/F655HZ

风扇噪音高

- 在需要冷却光源或其他组件的以下情形中，风扇发出的噪音可能变大。
 -  [投影设置]菜单中[光线设定]中的[光源输出模式]设定为[标准]。
 -  [投影设置]菜单中的[智能设置]设定为[娱乐设施]。
 - 正在高海拔环境中使用投影机（ [安装设置]菜单中的[高海拔高度模式]设定为[第2层]或[第1层]）。
 - 在环境温度很高的场所中使用投影机。
- 确认空气滤网未堵塞，清洁或更换滤网。
- 确认通风孔是否被墙壁或其他物体堵塞并留有足够空隙。

相关主题

- [清洁空气滤网](#)
- [安装须知](#)

数据投影机

VPL-F750HZ/F755HZ/F650HZ/F655HZ

投影机突然重新启动。

-
- 关闭电源，然后再次打开，检查工作状态。如果症状频繁出现，请咨询Sony公司专业技术人员。

数据投影机
VPL-F750HZ/F755HZ/F650HZ/F655HZ

GNU GPL/LGPL应用软件有关的通知

本产品包含收到GNU General Public License (“GPL”以下) 或GNU Lesser General Public License (“LGPL”以下) 的以下软件。

我们据此按照随附的GPL/LGPL条件通知您有权获取、改变和二次分发软件源代码。

可在我们的网站上找到源代码。可从以下URL进行下载：

<https://oss.sony.net/Products/Linux>

请勿联系我方索取源代码有关的内容。

下文列出了GNU GENERAL PUBLIC LICENSE和GNU LESSER GENERAL PUBLIC LICENSE。

GNU GENERAL PUBLIC LICENSE

Version 2, June 1991

Copyright © 1989, 1991 Free Software Foundation, Inc.,

51 Franklin Street, Fifth Floor, Boston, MA 02110-1301 USA

Everyone is permitted to copy and distribute verbatim copies of this license document, but changing it is not allowed.

Preamble

The licenses for most software are designed to take away your freedom to share and change it. By contrast, the GNU General Public License is intended to guarantee your freedom to share and change free software—to make sure the software is free for all its users. This General Public License applies to most of the Free Software Foundation’s software and to any other program whose authors commit to using it. (Some other Free Software Foundation software is covered by the GNU Lesser General Public License instead.) You can apply it to your programs, too.

When we speak of free software, we are referring to freedom, not price.

Our General Public Licenses are designed to make sure that you have the freedom to distribute copies of free software (and charge for this service if you wish), that you receive source code or can get it if you want it, that you can change the software or use pieces of it in new free programs; and that you know you can do these things.

To protect your rights, we need to make restrictions that forbid anyone to deny you these rights or to ask you to surrender the rights. These restrictions translate to certain responsibilities for you if you distribute copies of the software, or if you modify it.

For example, if you distribute copies of such a program, whether gratis or for a fee, you must give the recipients all the rights that you have. You must make sure that they, too, receive or can get the source code. And you must show them these terms so they know their rights.

We protect your rights with two steps: (1) copyright the software, and (2) offer you this license which gives you legal permission to copy, distribute and/or modify the software.

Also, for each author’s protection and ours, we want to make certain that everyone understands that there is no warranty for this free software. If the software is modified by someone else and passed on, we want its recipients to know that what they have is not the original, so that any problems introduced by others will not reflect on the original authors’ reputations.

Finally, any free program is threatened constantly by software patents.

We wish to avoid the danger that redistributors of a free program will individually obtain patent licenses, in effect making the program proprietary. To prevent this, we have made it clear that any patent must be licensed for everyone’s free use or not licensed at all.

The precise terms and conditions for copying, distribution and modification follow.

TERMS AND CONDITIONS FOR COPYING, DISTRIBUTION AND MODIFICATION

0. This License applies to any program or other work which contains a notice placed by the copyright holder saying it may be distributed under the terms of this General Public License. The "Program", below, refers to any such program or work, and a "work based on the Program" means either the Program or any derivative work under copyright law: that is to say, a work containing the Program or a portion of it, either verbatim or with modifications and/or translated into another language. (Hereinafter, translation is included without limitation in the term "modification".) Each licensee is addressed as "you".

Activities other than copying, distribution and modification are not covered by this License; they are outside its scope. The act of running the Program is not restricted, and the output from the Program is covered only if its contents constitute a work based on the Program (independent of having been made by running the Program).

Notifications Related to GNU GPL/LGPL-applicable Software

Whether that is true depends on what the Program does.

1. You may copy and distribute verbatim copies of the Program's source code as you receive it, in any medium, provided that you conspicuously and appropriately publish on each copy an appropriate copyright notice and disclaimer of warranty; keep intact all the notices that refer to this License and to the absence of any warranty; and give any other recipients of the Program a copy of this License along with the Program. You may charge a fee for the physical act of transferring a copy, and you may at your option offer warranty protection in exchange for a fee.

2. You may modify your copy or copies of the Program or any portion of it, thus forming a work based on the Program, and copy and distribute such modifications or work under the terms of Section 1 above, provided that you also meet all of these conditions:

a) You must cause the modified files to carry prominent notices stating that you changed the files and the date of any change.

b) You must cause any work that you distribute or publish, that in whole or in part contains or is derived from the Program or any part thereof, to be licensed as a whole at no charge to all third parties under the terms of this License.

c) If the modified program normally reads commands interactively when run, you must cause it, when started running for such interactive use in the most ordinary way, to print or display an announcement including an appropriate copyright notice and a notice that there is no warranty (or else, saying that you provide a warranty) and that users may redistribute the program under these conditions, and telling the user how to view a copy of this License. (Exception: if the Program itself is interactive but does not normally print such an announcement, your work based on the Program is not required to print an announcement.) These requirements apply to the modified work as a whole. If identifiable sections of that work are not derived from the Program, and can be reasonably considered independent and separate works in themselves, then this License, and its terms, do not apply to those sections when you distribute them as separate works. But when you distribute the same sections as part of a whole which is a work based on the Program, the distribution of the whole must be on the terms of this License, whose permissions for other licensees extend to the entire whole, and thus to each and every part regardless of who wrote it. Thus, it is not the intent of this section to claim rights or contest your rights to work written entirely by you; rather, the intent is to exercise the right to control the distribution of derivative or collective works based on the Program. In addition, mere aggregation of another work not based on the Program with the Program (or with a work based on the Program) on a volume of a storage or distribution medium does not bring the other work under the scope of this License.

3. You may copy and distribute the Program (or a work based on it, under Section 2) in object code or executable form under the terms of Sections 1 and 2 above provided that you also do one of the following:

a) Accompany it with the complete corresponding machine-readable source code, which must be distributed under the terms of Sections 1 and 2 above on a medium customarily used for software interchange; or,

b) Accompany it with a written offer, valid for at least three years, to give any third party, for a charge no more than your cost of physically performing source distribution, a complete machine-readable copy of the corresponding source code, to be distributed under the terms of Sections 1 and 2 above on a medium customarily used for software interchange; or,

c) Accompany it with the information you received as to the offer to distribute corresponding source code. (This alternative is allowed only for noncommercial distribution and only if you received the program in object code or executable form with such an offer, in accord with Subsection b above.) The source code for a work means the preferred form of the work for making modifications to it. For an executable work, complete source code means all the source code for all modules it contains, plus any associated interface definition files, plus the scripts used to control compilation and installation of the executable. However, as a special exception, the source code distributed need not include anything that is normally distributed (in either source or binary form) with the major components (compiler, kernel, and so on) of the operating system on which the executable runs, unless that component itself accompanies the executable. If distribution of executable or object code is made by offering access to copy from a designated place, then offering equivalent access to copy the source code from the same place counts as distribution of the source code, even though third parties are not compelled to copy the source along with the object code.

4. You may not copy, modify, sublicense, or distribute the Program except as expressly provided under this License. Any attempt otherwise to copy, modify, sublicense or distribute the Program is void, and will automatically terminate your rights under this License. However, parties who have received copies, or rights, from you under this License will not have their licenses terminated so long as such parties remain in full compliance.

5. You are not required to accept this License, since you have not signed it. However, nothing else grants you permission to modify or distribute the Program or its derivative works. These actions are prohibited by law if you do not accept this License. Therefore, by modifying or distributing the Program (or any work based on the Program), you indicate your acceptance of this License to do so, and all its terms and conditions for copying, distributing or modifying the Program or works based on it.

6. Each time you redistribute the Program (or any work based on the Program), the recipient automatically receives a license from the original licensor to copy, distribute or modify the Program subject to these terms and conditions. You may not impose any further restrictions on the recipients' exercise of the rights granted herein. You are not responsible for enforcing compliance by third parties to this License.

7. If, as a consequence of a court judgment or allegation of patent infringement or for any other reason (not limited to patent issues), conditions are imposed on you (whether by court order, agreement or otherwise) that contradict the conditions of this License, they do not excuse you from the conditions of this License. If you cannot distribute so as to satisfy simultaneously your obligations under this License and any other pertinent obligations, then as a consequence you may not distribute the Program at all. For example, if a patent license would not permit royalty-free redistribution of the Program by all those who receive copies directly or indirectly through you, then the only way you could satisfy both it and this License would be to refrain entirely from distribution of the Program. If any portion of this section is held invalid or unenforceable under any particular circumstance, the balance of the section is intended to apply and the section as a whole is intended to apply in other circumstances. It is not the purpose of this section to induce you to infringe any patents or other property right claims or to contest validity of any such claims; this section has the sole purpose of protecting the integrity of the free software distribution system, which is implemented by public license practices. Many people have made generous contributions to the wide range of software distributed through that system in reliance on consistent application of that system; it is up to the author/donor to decide if he or she is willing to distribute software through any other system and a licensee cannot impose that choice. This section is intended to make thoroughly clear what is believed to be a consequence of the rest of this License.

8. If the distribution and/or use of the Program is restricted in certain countries either by patents or by copyrighted interfaces, the original copyright holder who places the Program under this License may add an explicit geographical distribution limitation excluding those countries, so that distribution is permitted only in or among countries not thus excluded. In such case, this License incorporates the limitation as if written in the body of this License.

9. The Free Software Foundation may publish revised and/or new versions of the General Public License from time to time. Such new versions will be similar in spirit to the present version, but may differ in detail to address new problems or concerns. Each version is given a distinguishing version number. If the Program specifies a version number of this License which applies to it and "any later version", you have the option of following the terms and conditions either of that version or of any later version published by the Free Software Foundation. If the Program does not specify a version number of this License, you may choose any version ever published by the Free Software Foundation.

10. If you wish to incorporate parts of the Program into other free programs whose distribution conditions are different, write to the author to ask for permission. For software which is copyrighted by the Free Software Foundation, write to the Free Software Foundation; we sometimes make exceptions for this. Our decision will be guided by the two goals of preserving the free status of all derivatives of our free software and of promoting the sharing and reuse of software generally.

NO WARRANTY

11. BECAUSE THE PROGRAM IS LICENSED FREE OF CHARGE, THERE IS NO WARRANTY FOR THE PROGRAM, TO THE EXTENT PERMITTED BY APPLICABLE LAW. EXCEPT WHEN OTHERWISE STATED IN WRITING THE COPYRIGHT HOLDERS AND/OR OTHER PARTIES PROVIDE THE PROGRAM "AS IS" WITHOUT WARRANTY OF ANY KIND, EITHER EXPRESSED OR IMPLIED, INCLUDING, BUT NOT LIMITED TO, THE IMPLIED WARRANTIES OF MERCHANTABILITY AND FITNESS FOR A PARTICULAR PURPOSE. THE ENTIRE RISK AS TO THE QUALITY AND PERFORMANCE OF THE PROGRAM IS WITH YOU. SHOULD THE PROGRAM PROVE DEFECTIVE, YOU ASSUME THE COST OF ALL NECESSARY SERVICING, REPAIR OR CORRECTION.

12. IN NO EVENT UNLESS REQUIRED BY APPLICABLE LAW OR AGREED TO IN WRITING WILL ANY COPYRIGHT HOLDER, OR ANY OTHER PARTY WHO MAY MODIFY AND/OR REDISTRIBUTE THE PROGRAM AS PERMITTED ABOVE, BE LIABLE TO YOU FOR DAMAGES, INCLUDING ANY GENERAL, SPECIAL, INCIDENTAL OR CONSEQUENTIAL DAMAGES ARISING OUT OF THE USE OR INABILITY TO USE THE PROGRAM (INCLUDING BUT NOT LIMITED TO LOSS OF DATA OR DATA BEING RENDERED INACCURATE OR LOSSES SUSTAINED BY YOU OR THIRD PARTIES OR A FAILURE OF THE PROGRAM TO OPERATE WITH ANY OTHER PROGRAMS), EVEN IF SUCH HOLDER OR OTHER PARTY HAS BEEN ADVISED OF THE POSSIBILITY OF SUCH DAMAGES.

END OF TERMS AND CONDITIONS

How to Apply These Terms to Your New Programs

If you develop a new program, and you want it to be of the greatest possible use to the public, the best way to achieve this is to make it free software which everyone can redistribute and change under these terms.

To do so, attach the following notices to the program. It is safest to attach them to the start of each source file to most effectively convey the exclusion of warranty; and each file should have at least the "copyright" line and a pointer to where the full notice is found.

<one line to give the program's name and a brief idea of what it does.> Copyright © <year> <name of author>

This program is free software; you can redistribute it and/or modify it under the terms of the GNU General Public License as published by the Free Software Foundation; either version 2 of the License, or (at your option) any later version. This program is distributed in the hope that it will be useful, but WITHOUT ANY WARRANTY; without even the implied warranty of MERCHANTABILITY or FITNESS FOR A PARTICULAR PURPOSE. See the GNU General Public License for more details.

You should have received a copy of the GNU General Public License along with this program; if not, write to the Free Software Foundation, Inc., 51 Franklin Street, Fifth Floor, Boston, MA 02110-1301 USA.

Also add information on how to contact you by electronic and paper mail.

If the program is interactive, make it output a short notice like this when it starts in an interactive mode:

Gnomovision version 69, Copyright © year name of author Gnomovision comes with ABSOLUTELY NO WARRANTY; for details type `show w'. This is free software, and you are welcome to redistribute it under certain conditions; type `show c' for details.

The hypothetical commands `show w' and `show c' should show the appropriate parts of the General Public License. Of course, the commands you use may be called something other than `show w' and `show c'; they could even be mouse-clicks or menu items--whatever suits your program.

You should also get your employer (if you work as a programmer) or your school, if any, to sign a "copyright disclaimer" for the program, if necessary. Here is a sample; alter the names:

Yoyodyne, Inc., hereby disclaims all copyright interest in the program `Gnomovision' (which makes passes at compilers) written by James Hacker.

<signature of Ty Coon>, 1 April 1989 Ty Coon, President of Vice

This General Public License does not permit incorporating your program into proprietary programs. If your program is a subroutine library, you may consider it more useful to permit linking proprietary applications with the library. If this is what you want to do, use the GNU Lesser General Public License instead of this License.

GNU LESSER GENERAL PUBLIC LICENSE

Version 2.1, February 1999

Copyright © 1991, 1999 Free Software Foundation, Inc.

51 Franklin St, Fifth Floor, Boston, MA 02110-1301 USA

Everyone is permitted to copy and distribute verbatim copies of this license document, but changing it is not allowed.

[This is the first released version of the Lesser GPL. It also counts as the successor of the GNU Library Public License, version 2, hence the version number 2.1.]

Preamble

The licenses for most software are designed to take away your freedom to share and change it. By contrast, the GNU General Public Licenses are intended to guarantee your freedom to share and change free software--to make sure the software is free for all its users.

This license, the Lesser General Public License, applies to some specially designated software packages--typically libraries--of the Free Software Foundation and other authors who decide to use it. You can use it too, but we suggest you first think carefully about whether this license or the ordinary General Public License is the better strategy to use in any particular case, based on the explanations below.

When we speak of free software, we are referring to freedom of use, not price. Our General Public Licenses are designed to make sure that you have the freedom to distribute copies of free software (and charge for this service if you wish); that you receive source code or can get it if you want it; that you can change the software and use pieces of it in new free programs; and that you are informed that you can do these things.

To protect your rights, we need to make restrictions that forbid distributors to deny you these rights or to ask you to surrender these rights. These restrictions translate to certain responsibilities for you if you distribute copies of the library or if you modify it.

For example, if you distribute copies of the library, whether gratis or for a fee, you must give the recipients all the rights that we gave you. You must make sure that they, too, receive or can get the source code. If you link other code with the library, you must provide complete object files to the recipients, so that they can relink them with the library after making changes to the library and recompiling it. And you must show them these terms so they know their rights.

We protect your rights with a two-step method: (1) we copyright the library, and (2) we offer you this license, which gives you legal permission to copy, distribute and/or modify the library.

To protect each distributor, we want to make it very clear that there is no warranty for the free library. Also, if the library is modified by someone else and passed on, the recipients should know that what they have is not the original version, so that the original author's reputation will not be affected by problems that might be introduced by others.

Finally, software patents pose a constant threat to the existence of any free program. We wish to make sure that a company cannot effectively restrict the users of a free program by obtaining a restrictive license from a patent holder. Therefore, we insist that any patent license obtained for a version of the library must be consistent with the full freedom of use specified in this license.

Most GNU software, including some libraries, is covered by the ordinary GNU General Public License. This license, the GNU Lesser General Public License, applies to certain designated libraries, and is quite different from the ordinary General Public License. We use this license for certain libraries in order to permit linking those libraries into nonfree programs.

When a program is linked with a library, whether statically or using a shared library, the combination of the two is legally speaking a combined work, a derivative of the original library. The ordinary General Public License therefore permits such linking only if the entire combination fits its criteria of freedom. The Lesser General Public License permits more lax criteria for linking other code with the library.

We call this license the "Lesser" General Public License because it does Less to protect the user's freedom than the ordinary General Public License. It also provides other free software developers Less of an advantage over competing non-free programs. These disadvantages are the reason we use the ordinary General Public License for many libraries. However, the Lesser license provides advantages in certain special circumstances.

For example, on rare occasions, there may be a special need to encourage the widest possible use of a certain library, so that it becomes a de-facto standard. To achieve this, non-free programs must be allowed to use the library. A more frequent case is that a free library does the same job as widely used non-free libraries. In this case, there is little to gain by limiting the free library to free software only, so we use the Lesser General Public License.

In other cases, permission to use a particular library in non-free programs enables a greater number of people to use a large body of free software. For example, permission to use the GNU C Library in non-free programs enables many more people to use the whole GNU operating system, as well as its variant, the GNU/Linux operating system.]

Although the Lesser General Public License is Less protective of the users' freedom, it does ensure that the user of a program that is linked with the Library has the freedom and the wherewithal to run that program using a modified version of the Library.]

The precise terms and conditions for copying, distribution and modification follow. Pay close attention to the difference between a "work based on the library" and a "work that uses the library". The former contains code derived from the library, whereas the latter must be combined with the library in order to run.

TERMS AND CONDITIONS FOR COPYING, DISTRIBUTION AND MODIFICATION

0. This License Agreement applies to any software library or other program which contains a notice placed by the copyright holder or other authorized party saying it may be distributed under the terms of this Lesser General Public License (also called "this License"). Each licensee is addressed as "you". A "library" means a collection of software functions and/or data prepared so as to be conveniently linked with application programs (which use some of those functions and data) to form executables. The "Library", below, refers to any such software library or work which has been distributed under these terms. A "work based on the Library" means either the Library or any derivative work under copyright law: that is to say, a work containing the Library or a portion of it, either verbatim or with modifications and/or translated straightforwardly into another language. (Hereinafter, translation is included without limitation in the term "modification".) "Source code" for a work means the preferred form of the work for making modifications to it. For a library, complete source code means all the source code for all modules it contains, plus any associated interface definition files, plus the scripts used to control compilation and installation of the library. Activities other than copying, distribution and modification are not covered by this License; they are outside its scope. The act of running a program using the Library is not restricted, and output from such a program is covered only if its contents constitute a work based on the Library (independent of the use of the Library in a tool for writing it). Whether that is true depends on what the Library does and what the program that uses the Library does.

1. You may copy and distribute verbatim copies of the Library's complete source code as you receive it, in any medium, provided that you conspicuously and appropriately publish on each copy an appropriate copyright notice and disclaimer of warranty; keep intact all the notices that refer to this License and to the absence of any warranty; and distribute a copy of this License along with the Library. You may charge a fee for the physical act of transferring a copy, and you may at your option offer warranty protection in exchange for a fee.

2. You may modify your copy or copies of the Library or any portion of it, thus forming a work based on the Library, and copy and distribute such modifications or work under the terms of Section 1 above, provided that you also meet all of these conditions:

a) The modified work must itself be a software library.

b) You must cause the files modified to carry prominent notices stating that you changed the files and the date of any change.

c) You must cause the whole of the work to be licensed at no charge to all third parties under the terms of this License.

d) If a facility in the modified Library refers to a function or a table of data to be supplied by an application program that uses the facility, other than as an argument passed when the facility is invoked, then you must make a good faith effort to ensure that, in the event an application does not supply such function or table, the facility still operates, and performs whatever part of its purpose remains meaningful. (For example, a function in a library to compute square roots has a purpose that is entirely well-defined independent of the application. Therefore, Subsection 2d requires that any application-supplied function or table used by this function must be optional: if the application does not supply it, the square root function must still compute square roots.) These requirements apply to the modified work as a whole. If

identifiable sections of that work are not derived from the Library, and can be reasonably considered independent and separate works in themselves, then this License, and its terms, do not apply to those sections when you distribute them as separate works. But when you distribute the same sections as part of a whole which is a work based on the Library, the distribution of the whole must be on the terms of this License, whose permissions for other licensees extend to the entire whole, and thus to each and every part regardless of who wrote it. Thus, it is not the intent of this section to claim rights or contest your rights to work written entirely by you; rather, the intent is to exercise the right to control the distribution of derivative or collective works based on the Library. In addition, mere aggregation of another work not based on the Library with the Library (or with a work based on the Library) on a volume of a storage or distribution medium does not bring the other work under the scope of this License.

3. You may opt to apply the terms of the ordinary GNU General Public License instead of this License to a given copy of the Library. To do this, you must alter all the notices that refer to this License, so that they refer to the ordinary GNU General Public License, version 2, instead of to this License. (If a newer version than version 2 of the ordinary GNU General Public License has appeared, then you can specify that version instead if you wish.) Do not make any other change in these notices. Once this change is made in a given copy, it is irreversible for that copy, so the ordinary GNU General Public License applies to all subsequent copies and derivative works made from that copy. This option is useful when you wish to copy part of the code of the Library into a program that is not a library.

4. You may copy and distribute the Library (or a portion or derivative of it, under Section 2) in object code or executable form under the terms of Sections 1 and 2 above provided that you accompany it with the complete corresponding machine-readable source code, which must be distributed under the terms of Sections 1 and 2 above on a medium customarily used for software interchange. If distribution of object code is made by offering access to copy from a designated place, then offering equivalent access to copy the source code from the same place satisfies the requirement to distribute the source code, even though third parties are not compelled to copy the source along with the object code.

5. A program that contains no derivative of any portion of the Library, but is designed to work with the Library by being compiled or linked with it, is called a "work that uses the Library". Such a work, in isolation, is not a derivative work of the Library, and therefore falls outside the scope of this License. However, linking a "work that uses the Library" with the Library creates an executable that is a derivative of the Library (because it contains portions of the Library), rather than a "work that uses the library". The executable is therefore covered by this License. Section 6 states terms for distribution of such executables. When a "work that uses the Library" uses material from a header file that is part of the Library, the object code for the work may be a derivative work of the Library even though the source code is not. Whether this is true is especially significant if the work can be linked without the Library, or if the work is itself a library. The threshold for this to be true is not precisely defined by law. If such an object file uses only numerical parameters, data structure layouts and accessors, and small macros and small inline functions (ten lines or less in length), then the use of the object file is unrestricted, regardless of whether it is legally a derivative work. (Executables containing this object code plus portions of the Library will still fall under Section 6.) Otherwise, if the work is a derivative of the Library, you may distribute the object code for the work under the terms of Section 6. Any executables containing that work also fall under Section 6, whether or not they are linked directly with the Library itself.

6. As an exception to the Sections above, you may also combine or link a "work that uses the Library" with the Library to produce a work containing portions of the Library, and distribute that work under terms of your choice, provided that the terms permit modification of the work for the customer's own use and reverse engineering for debugging such modifications. You must give prominent notice with each copy of the work that the Library is used in it and that the Library and its use are covered by this License. You must supply a copy of this License. If the work during execution displays copyright notices, you must include the copyright notice for the Library among them, as well as a reference directing the user to the copy of this License. Also, you must do one of these things:

- a) Accompany the work with the complete corresponding machine-readable source code for the Library including whatever changes were used in the work (which must be distributed under Sections 1 and 2 above); and, if the work is an executable linked with the Library, with the complete machine-readable "work that uses the Library", as object code and/or source code, so that the user can modify the Library and then relink to produce a modified executable containing the modified Library. (It is understood that the user who changes the contents of definitions files in the Library will not necessarily be able to recompile the application to use the modified definitions.)
- b) Use a suitable shared library mechanism for linking with the Library. A suitable mechanism is one that (1) uses at run time a copy of the library already present on the user's computer system, rather than copying library functions into the executable, and (2) will operate properly with a modified version of the library, if the user installs one, as long as the modified version is interface-compatible with the version that the work was made with.
- c) Accompany the work with a written offer, valid for at least three years, to give the same user the materials specified in Subsection 6a, above, for a charge no more than the cost of performing this distribution.
- d) If distribution of the work is made by offering access to copy from a designated place, offer equivalent access to copy the above specified materials from the same place.
- e) Verify that the user has already received a copy of these materials or that you have already sent this user a copy. For an executable, the required form of the "work that uses the Library" must include any data and utility programs needed for reproducing the executable from it. However, as a special exception, the materials to be distributed need not include anything that is normally distributed (in either source or binary form) with the major components (compiler, kernel, and so

on) of the operating system on which the executable runs, unless that component itself accompanies the executable. It may happen that this requirement contradicts the license restrictions of other proprietary libraries that do not normally accompany the operating system. Such a contradiction means you cannot use both them and the Library together in an executable that you distribute.

7. You may place library facilities that are a work based on the Library side-by-side in a single library together with other library facilities not covered by this License, and distribute such a combined library, provided that the separate distribution of the work based on the Library and of the other library facilities is otherwise permitted, and provided that you do these two things:

- a) Accompany the combined library with a copy of the same work based on the Library, uncombined with any other library facilities. This must be distributed under the terms of the Sections above.
- b) Give prominent notice with the combined library of the fact that part of it is a work based on the Library, and explaining where to find the accompanying uncombined form of the same work.

8. You may not copy, modify, sublicense, link with, or distribute the Library except as expressly provided under this License. Any attempt otherwise to copy, modify, sublicense, link with, or distribute the Library is void, and will automatically terminate your rights under this License. However, parties who have received copies, or rights, from you under this License will not have their licenses terminated so long as such parties remain in full compliance.

9. You are not required to accept this License, since you have not signed it. However, nothing else grants you permission to modify or distribute the Library or its derivative works. These actions are prohibited by law if you do not accept this License. Therefore, by modifying or distributing the Library (or any work based on the Library), you indicate your acceptance of this License to do so, and all its terms and conditions for copying, distributing or modifying the Library or works based on it.

10. Each time you redistribute the Library (or any work based on the Library), the recipient automatically receives a license from the original licensor to copy, distribute, link with or modify the Library subject to these terms and conditions. You may not impose any further restrictions on the recipients' exercise of the rights granted herein. You are not responsible for enforcing compliance by third parties with this License.

11. If, as a consequence of a court judgment or allegation of patent infringement or for any other reason (not limited to patent issues), conditions are imposed on you (whether by court order, agreement or otherwise) that contradict the conditions of this License, they do not excuse you from the conditions of this License. If you cannot distribute so as to satisfy simultaneously your obligations under this License and any other pertinent obligations, then as a consequence you may not distribute the Library at all. For example, if a patent license would not permit royalty-free redistribution of the Library by all those who receive copies directly or indirectly through you, then the only way you could satisfy both it and this License would be to refrain entirely from distribution of the Library. If any portion of this section is held invalid or unenforceable under any particular circumstance, the balance of the section is intended to apply, and the section as a whole is intended to apply in other circumstances. It is not the purpose of this section to induce you to infringe any patents or other property right claims or to contest validity of any such claims; this section has the sole purpose of protecting the integrity of the free software distribution system which is implemented by public license practices. Many people have made generous contributions to the wide range of software distributed through that system in reliance on consistent application of that system; it is up to the author/donor to decide if he or she is willing to distribute software through any other system and a licensee cannot impose that choice. This section is intended to make thoroughly clear what is believed to be a consequence of the rest of this License.

12. If the distribution and/or use of the Library is restricted in certain countries either by patents or by copyrighted interfaces, the original copyright holder who places the Library under this License may add an explicit geographical distribution limitation excluding those countries, so that distribution is permitted only in or among countries not thus excluded. In such case, this License incorporates the limitation as if written in the body of this License.

13. The Free Software Foundation may publish revised and/or new versions of the Lesser General Public License from time to time. Such new versions will be similar in spirit to the present version, but may differ in detail to address new problems or concerns. Each version is given a distinguishing version number. If the Library specifies a version number of this License which applies to it and "any later version", you have the option of following the terms and conditions either of that version or of any later version published by the Free Software Foundation. If the Library does not specify a license version number, you may choose any version ever published by the Free Software Foundation.

14. If you wish to incorporate parts of the Library into other free programs whose distribution conditions are incompatible with these, write to the author to ask for permission. For software which is copyrighted by the Free Software Foundation, write to the Free Software Foundation; we sometimes make exceptions for this. Our decision will be guided by the two goals of preserving the free status of all derivatives of our free software and of promoting the sharing and reuse of software generally.

NO WARRANTY

15. BECAUSE THE LIBRARY IS LICENSED FREE OF CHARGE, THERE IS NO WARRANTY FOR THE LIBRARY, TO THE EXTENT PERMITTED BY APPLICABLE LAW. EXCEPT WHEN OTHERWISE STATED IN WRITING THE COPYRIGHT HOLDERS AND/OR OTHER PARTIES PROVIDE THE LIBRARY "AS IS" WITHOUT WARRANTY OF ANY KIND, EITHER EXPRESSED OR IMPLIED, INCLUDING, BUT NOT LIMITED TO, THE IMPLIED WARRANTIES

OF MERCHANTABILITY AND FITNESS FOR A PARTICULAR PURPOSE. THE ENTIRE RISK AS TO THE QUALITY AND PERFORMANCE OF THE LIBRARY IS WITH YOU. SHOULD THE LIBRARY PROVE DEFECTIVE, YOU ASSUME THE COST OF ALL NECESSARY SERVICING, REPAIR OR CORRECTION.

16. IN NO EVENT UNLESS REQUIRED BY APPLICABLE LAW OR AGREED TO IN WRITING WILL ANY COPYRIGHT HOLDER, OR ANY OTHER PARTY WHO MAY MODIFY AND/OR REDISTRIBUTE THE LIBRARY AS PERMITTED ABOVE, BE LIABLE TO YOU FOR DAMAGES, INCLUDING ANY GENERAL, SPECIAL, INCIDENTAL OR CONSEQUENTIAL DAMAGES ARISING OUT OF THE USE OR INABILITY TO USE THE LIBRARY (INCLUDING BUT NOT LIMITED TO LOSS OF DATA OR DATA BEING RENDERED INACCURATE OR LOSSES SUSTAINED BY YOU OR THIRD PARTIES OR A FAILURE OF THE LIBRARY TO OPERATE WITH ANY OTHER SOFTWARE), EVEN IF SUCH HOLDER OR OTHER PARTY HAS BEEN ADVISED OF THE POSSIBILITY OF SUCH DAMAGES.

END OF TERMS AND CONDITIONS

How to Apply These Terms to Your New Libraries

If you develop a new library, and you want it to be of the greatest possible use to the public, we recommend making it free software that everyone can redistribute and change. You can do so by permitting redistribution under these terms (or, alternatively, under the terms of the ordinary General Public License).

To apply these terms, attach the following notices to the library. It is safest to attach them to the start of each source file to most effectively convey the exclusion of warranty; and each file should have at least the "copyright" line and a pointer to where the full notice is found.

<one line to give the library's name and a brief idea of what it does.>

Copyright © <year> <name of author>

This library is free software; you can redistribute it and/or modify it under the terms of the GNU Lesser General Public License as published by the Free Software Foundation; either version 2.1 of the License, or (at your option) any later version.

This library is distributed in the hope that it will be useful, but WITHOUT ANY WARRANTY; without even the implied warranty of MERCHANTABILITY or FITNESS FOR A PARTICULAR PURPOSE. See the GNU Lesser General Public License for more details.

You should have received a copy of the GNU Lesser General Public License along with this library; if not, write to the Free Software Foundation, Inc., 51 Franklin St, Fifth Floor, Boston, MA 02110-1301 USA

Also add information on how to contact you by electronic and paper mail.

You should also get your employer (if you work as a programmer) or your school, if any, to sign a "copyright disclaimer" for the library, if necessary. Here is a sample; alter the names:

Yoyodyne, Inc., hereby disclaims all copyright interest in the library `Frob' (a library for tweaking knobs) written by James Random Hacker.

<signature of Ty Coon>, 1 April 1990 Ty Coon, President of Vice

That's all there is to it!

数据投影机
VPL-F750HZ/F755HZ/F650HZ/F655HZ

其他软件

本产品包含以下软件。
请勿联系我方索取源代码有关的内容。

Boost

Boost Software License - Version 1.0 - August 17th, 2003

Permission is hereby granted, free of charge, to any person or organization obtaining a copy of the software and accompanying documentation covered by this license (the "Software") to use, reproduce, display, distribute, execute, and transmit the Software, and to prepare derivative works of the Software, and to permit third-parties to whom the Software is furnished to do so, all subject to the following:

The copyright notices in the Software and this entire statement, including the above license grant, this restriction and the following disclaimer, must be included in all copies of the Software, in whole or in part, and all derivative works of the Software, unless such copies or derivative works are solely in the form of machine-executable object code generated by a source language processor.

THE SOFTWARE IS PROVIDED "AS IS", WITHOUT WARRANTY OF ANY KIND, EXPRESS OR IMPLIED, INCLUDING BUT NOT LIMITED TO THE WARRANTIES OF MERCHANTABILITY, FITNESS FOR A PARTICULAR PURPOSE, TITLE AND NON-INFRINGEMENT. IN NO EVENT SHALL THE COPYRIGHT HOLDERS OR ANYONE DISTRIBUTING THE SOFTWARE BE LIABLE FOR ANY DAMAGES OR OTHER LIABILITY, WHETHER IN CONTRACT, TORT OR OTHERWISE, ARISING FROM, OUT OF OR IN CONNECTION WITH THE SOFTWARE OR THE USE OR OTHER DEALINGS IN THE SOFTWARE.

civetweb-1.11

Civetweb License

Included with all features.

Copyright (c) 2013-2018 The CivetWeb developers ([CREDITS.md]
(<https://github.com/civetweb/civetweb/blob/master/CREDITS.md>))

Copyright (c) 2004-2013 Sergey Lyubka

Copyright (c) 2013 No Face Press, LLC (Thomas Davis)

Copyright (c) 2013 F-Secure Corporation

Permission is hereby granted, free of charge, to any person obtaining a copy of this software and associated documentation files (the "Software"), to deal in the Software without restriction, including without limitation the rights to use, copy, modify, merge, publish, distribute, sublicense, and/or sell copies of the Software, and to permit persons to whom the Software is furnished to do so, subject to the following conditions:

The above copyright notice and this permission notice shall be included in

all copies or substantial portions of the Software.

THE SOFTWARE IS PROVIDED "AS IS", WITHOUT WARRANTY OF ANY KIND, EXPRESS OR IMPLIED, INCLUDING BUT NOT LIMITED TO THE WARRANTIES OF MERCHANTABILITY, FITNESS FOR A PARTICULAR PURPOSE AND NONINFRINGEMENT. IN NO EVENT SHALL THE AUTHORS OR COPYRIGHT HOLDERS BE LIABLE FOR ANY CLAIM, DAMAGES OR OTHER LIABILITY, WHETHER IN AN ACTION OF CONTRACT, TORT OR OTHERWISE, ARISING FROM, OUT OF OR IN CONNECTION WITH THE SOFTWARE OR THE USE OR OTHER DEALINGS IN THE SOFTWARE.

jpeg-lib-6b

this software is based in part on the work of the Independent JPEG Group

jwt-cpp

MIT License

Copyright (c) 2018 Dominik Thalhammer

Permission is hereby granted, free of charge, to any person obtaining a copy of this software and associated documentation files (the "Software"), to deal in the Software without restriction, including without limitation the rights to use, copy, modify, merge, publish, distribute, sublicense, and/or sell copies of the Software, and to permit persons to whom the Software is furnished to do so, subject to the following conditions:

The above copyright notice and this permission notice shall be included in all copies or substantial portions of the Software.

THE SOFTWARE IS PROVIDED "AS IS", WITHOUT WARRANTY OF ANY KIND, EXPRESS OR IMPLIED, INCLUDING BUT NOT LIMITED TO THE WARRANTIES OF MERCHANTABILITY, FITNESS FOR A PARTICULAR PURPOSE AND NONINFRINGEMENT. IN NO EVENT SHALL THE AUTHORS OR COPYRIGHT HOLDERS BE LIABLE FOR ANY CLAIM, DAMAGES OR OTHER LIABILITY, WHETHER IN AN ACTION OF CONTRACT, TORT OR OTHERWISE, ARISING FROM, OUT OF OR IN CONNECTION WITH THE SOFTWARE OR THE USE OR OTHER DEALINGS IN THE SOFTWARE.

openssl 1.0.2t

LICENSE ISSUES

=====

The OpenSSL toolkit stays under a double license, i.e. both the conditions of the OpenSSL License and the original SSLeay license apply to the toolkit. See below for the actual license texts. Actually both licenses are BSD-style Open Source licenses. In case of any license issues related to OpenSSL please contact openssl-core@openssl.org.

OpenSSL License

=====

Copyright (c) 1998-2018 The OpenSSL Project. All rights reserved.

Redistribution and use in source and binary forms, with or without modification, are permitted provided that the following conditions are met:

1. Redistributions of source code must retain the above copyright notice, this list of conditions and the following disclaimer.

2. Redistributions in binary form must reproduce the above copyright notice, this list of conditions and the following disclaimer in the documentation and/or other materials provided with the distribution.

3. All advertising materials mentioning features or use of this software must display the following acknowledgment:
"This product includes software developed by the OpenSSL Project for use in the OpenSSL Toolkit. (<http://www.openssl.org/>)"

4. The names "OpenSSL Toolkit" and "OpenSSL Project" must not be used to endorse or promote products derived from this software without prior written permission. For written permission, please contact openssl-core@openssl.org.

5. Products derived from this software may not be called "OpenSSL" nor may "OpenSSL" appear in their names without prior written permission of the OpenSSL Project.

6. Redistributions of any form whatsoever must retain the following acknowledgment:
"This product includes software developed by the OpenSSL Project for use in the OpenSSL Toolkit (<http://www.openssl.org/>)"

THIS SOFTWARE IS PROVIDED BY THE OpenSSL PROJECT ``AS IS" AND ANY EXPRESSED OR IMPLIED WARRANTIES, INCLUDING, BUT NOT LIMITED TO, THE IMPLIED WARRANTIES OF MERCHANTABILITY AND FITNESS FOR A PARTICULAR PURPOSE ARE DISCLAIMED. IN NO EVENT SHALL THE OpenSSL PROJECT OR ITS CONTRIBUTORS BE LIABLE FOR ANY DIRECT, INDIRECT, INCIDENTAL, SPECIAL, EXEMPLARY, OR CONSEQUENTIAL DAMAGES (INCLUDING, BUT NOT LIMITED TO, PROCUREMENT OF SUBSTITUTE GOODS OR SERVICES; LOSS OF USE, DATA, OR PROFITS; OR BUSINESS INTERRUPTION) HOWEVER CAUSED AND ON ANY THEORY OF LIABILITY, WHETHER IN CONTRACT, STRICT LIABILITY, OR TORT (INCLUDING NEGLIGENCE OR OTHERWISE) ARISING IN ANY WAY OUT OF THE USE OF THIS SOFTWARE, EVEN IF ADVISED OF THE POSSIBILITY OF SUCH DAMAGE.

=====

This product includes cryptographic software written by Eric Young (eay@cryptsoft.com). This product includes software written by Tim Hudson (tjh@cryptsoft.com).

Original SSLeay License

Copyright (C) 1995-1998 Eric Young (eay@cryptsoft.com)
All rights reserved.

This package is an SSL implementation written by Eric Young (eay@cryptsoft.com).
The implementation was written so as to conform with Netscapes SSL.

This library is free for commercial and non-commercial use as long as the following conditions are adhered to. The following conditions apply to all code found in this distribution, be it the RC4, RSA, lhash, DES, etc., code; not just the SSL code. The SSL documentation

included with this distribution is covered by the same copyright terms except that the holder is Tim Hudson (tjh@cryptsoft.com).

Copyright remains Eric Young's, and as such any Copyright notices in the code are not to be removed.

If this package is used in a product, Eric Young should be given attribution as the author of the parts of the library used.

This can be in the form of a textual message at program startup or in documentation (online or textual) provided with the package.

Redistribution and use in source and binary forms, with or without modification, are permitted provided that the following conditions are met:

1. Redistributions of source code must retain the copyright notice, this list of conditions and the following disclaimer.
2. Redistributions in binary form must reproduce the above copyright notice, this list of conditions and the following disclaimer in the documentation and/or other materials provided with the distribution.
3. All advertising materials mentioning features or use of this software must display the following acknowledgement:

"This product includes cryptographic software written by Eric Young (eay@cryptsoft.com)"

The word 'cryptographic' can be left out if the routines from the library being used are not cryptographic related :-).

4. If you include any Windows specific code (or a derivative thereof) from the apps directory (application code) you must include an acknowledgement:

"This product includes software written by Tim Hudson (tjh@cryptsoft.com)"

THIS SOFTWARE IS PROVIDED BY ERIC YOUNG ``AS IS'' AND ANY EXPRESS OR IMPLIED WARRANTIES, INCLUDING, BUT NOT LIMITED TO, THE IMPLIED WARRANTIES OF MERCHANTABILITY AND FITNESS FOR A PARTICULAR PURPOSE ARE DISCLAIMED. IN NO EVENT SHALL THE AUTHOR OR CONTRIBUTORS BE LIABLE FOR ANY DIRECT, INDIRECT, INCIDENTAL, SPECIAL, EXEMPLARY, OR CONSEQUENTIAL DAMAGES (INCLUDING, BUT NOT LIMITED TO, PROCUREMENT OF SUBSTITUTE GOODS OR SERVICES; LOSS OF USE, DATA, OR PROFITS; OR BUSINESS INTERRUPTION) HOWEVER CAUSED AND ON ANY THEORY OF LIABILITY, WHETHER IN CONTRACT, STRICT LIABILITY, OR TORT (INCLUDING NEGLIGENCE OR OTHERWISE) ARISING IN ANY WAY OUT OF THE USE OF THIS SOFTWARE, EVEN IF ADVISED OF THE POSSIBILITY OF SUCH DAMAGE.

The licence and distribution terms for any publically available version or derivative of this code cannot be changed. i.e. this code cannot simply be copied and put under another distribution licence [including the GNU Public Licence.]

7-Zip source code

License for use and distribution

7-Zip Copyright (C) 1999-2016 Igor Pavlov.

Licenses for files are:

- 1) CPP/7zip/Compress/Rar* files: GNU LGPL + unRAR restriction
- 2) All other files: GNU LGPL

The GNU LGPL + unRAR restriction means that you must follow both GNU LGPL rules and unRAR restriction rules.

GNU LGPL information

This library is free software; you can redistribute it and/or modify it under the terms of the GNU Lesser General Public License as published by the Free Software Foundation; either version 2.1 of the License, or (at your option) any later version.

This library is distributed in the hope that it will be useful, but WITHOUT ANY WARRANTY; without even the implied warranty of MERCHANTABILITY or FITNESS FOR A PARTICULAR PURPOSE. See the GNU Lesser General Public License for more details.

You should have received a copy of the GNU Lesser General Public License along with this library; if not, write to the Free Software Foundation, Inc., 51 Franklin Street, Fifth Floor, Boston, MA 02110-1301 USA

unRAR restriction

The decompression engine for RAR archives was developed using source code of unRAR program.

All copyrights to original unRAR code are owned by Alexander Roshal.

The license for original unRAR code has the following restriction:

The unRAR sources cannot be used to re-create the RAR compression algorithm, which is proprietary. Distribution of modified unRAR sources in separate form or as a part of other software is permitted, provided that it is clearly stated in the documentation and source comments that the code may not be used to develop a RAR (WinRAR) compatible archiver.

--

Igor Pavlov

zlib-1.2.7

ZLIB DATA COMPRESSION LIBRARY

zlib 1.2.7 is a general purpose data compression library. All the code is thread safe. The data format used by the zlib library is described by RFCs (Request for Comments) 1950 to 1952 in the files <http://tools.ietf.org/html/rfc1950> (zlib format), rfc1951 (deflate format) and rfc1952 (gzip format).

All functions of the compression library are documented in the file `zlib.h` (volunteer to write man pages welcome, contact zlib@gzip.org). A usage example of the library is given in the file `test/example.c` which also tests that the library is working correctly. Another example is given in the file `test/minigzip.c`. The compression library itself is composed of all source files in the root directory.

To compile all files and run the test program, follow the instructions given at the top of `Makefile.in`. In short `./configure; make test`, and if that goes well, `make install` should work for most flavors of Unix. For Windows, use one of the special makefiles in `win32/` or `contrib/vstudio/`. For VMS, use `make_vms.com`.

Questions about zlib should be sent to [<zlib@gzip.org>](mailto:zlib@gzip.org), or to Gilles Vollant [<info@winimage.com>](mailto:info@winimage.com) for the Windows DLL version. The zlib home page is

<http://zlib.net/> . Before reporting a problem, please check this site to verify that you have the latest version of zlib; otherwise get the latest version and check whether the problem still exists or not.

PLEASE read the zlib FAQ http://zlib.net/zlib_faq.html before asking for help.

Mark Nelson <markn@ieee.org> wrote an article about zlib for the Jan. 1997 issue of Dr. Dobbs's Journal; a copy of the article is available at <http://marknelson.us/1997/01/01/zlib-engine/> .

The changes made in version 1.2.7 are documented in the file ChangeLog.

Unsupported third party contributions are provided in directory contrib/ .

zlib is available in Java using the `java.util.zip` package, documented at <http://java.sun.com/developer/technicalArticles/Programming/compression/> .

A Perl interface to zlib written by Paul Marquess <pmqs@cpan.org> is available at CPAN (Comprehensive Perl Archive Network) sites, including <http://search.cpan.org/~pmqs/IO-Compress-Zlib/> .

A Python interface to zlib written by A.M. Kuchling <amk@amk.ca> is available in Python 1.5 and later versions, see <http://docs.python.org/library/zlib.html> .

zlib is built into tcl: <http://wiki.tcl.tk/4610> .

An experimental package to read and write files in .zip format, written on top of zlib by Gilles Vollant <info@winimage.com>, is available in the contrib/minizip directory of zlib.

Notes for some targets:

- For Windows DLL versions, please see `win32/DLL_FAQ.txt`
- For 64-bit Irix, `deflate.c` must be compiled without any optimization. With `-O`, one `libpng` test fails. The test works in 32 bit mode (with the `-n32` compiler flag). The compiler bug has been reported to SGI.
- zlib doesn't work with gcc 2.6.3 on a DEC 3000/300LX under OSF/1 2.1 it works when compiled with `cc`.
- On Digital Unix 4.0D (formerly OSF/1) on AlphaServer, the `cc` option `-std1` is necessary to get `gzprintf` working correctly. This is done by `configure`.
- zlib doesn't work on HP-UX 9.05 with some versions of `/bin/cc`. It works with other compilers. Use "make test" to check your compiler.
- `gzdopen` is not supported on RISCOS or BEOS.
- For PalmOs, see <http://palmzlib.sourceforge.net/>

Acknowledgments:

The deflate format used by zlib was defined by Phil Katz. The deflate and zlib specifications were written by L. Peter Deutsch. Thanks to all the people who reported problems and suggested various improvements in zlib; they are too numerous to cite here.

Copyright notice:

(C) 1995-2012 Jean-loup Gailly and Mark Adler

This software is provided 'as-is', without any express or implied warranty. In no event will the authors be held liable for any damages arising from the use of this software.

Permission is granted to anyone to use this software for any purpose, including commercial applications, and to alter it and redistribute it freely, subject to the following restrictions:

1. The origin of this software must not be misrepresented; you must not claim that you wrote the original software. If you use this software in a product, an acknowledgment in the product documentation would be appreciated but is not required.
2. Altered source versions must be plainly marked as such, and must not be misrepresented as being the original software.
3. This notice may not be removed or altered from any source distribution.

Jean-loup Gailly Mark Adler
jloup@gzip.org madler@alumni.caltech.edu

If you use the zlib library in a product, we would appreciate *not* receiving lengthy legal documents to sign. The sources are provided for free but without warranty of any kind. The library has been entirely written by Jean-loup Gailly and Mark Adler; it does not include third-party code.

If you redistribute modified sources, we would appreciate that you include in the file ChangeLog history information documenting your changes. Please read the FAQ for more information on the distribution of modified source versions.

Net-SNMP

License

Various copyrights apply to this package, listed in various separate parts below. Please make sure that you read all the parts.

---- Part 1: CMU/UCD copyright notice: (BSD like) ----

Copyright 1989, 1991, 1992 by Carnegie Mellon University

Derivative Work - 1996, 1998-2000

Copyright 1996, 1998-2000 The Regents of the University of California

All Rights Reserved

Permission to use, copy, modify and distribute this software and its documentation for any purpose and without fee is hereby granted, provided that the above copyright notice appears in all copies and that both that copyright notice and this permission notice appear in supporting documentation, and that the name of CMU and The Regents of the University of California not be used in advertising or publicity pertaining to distribution of the software without specific written permission.

CMU AND THE REGENTS OF THE UNIVERSITY OF CALIFORNIA DISCLAIM ALL WARRANTIES WITH REGARD TO THIS SOFTWARE, INCLUDING ALL IMPLIED WARRANTIES OF MERCHANTABILITY AND FITNESS. IN NO EVENT SHALL CMU OR THE REGENTS OF THE UNIVERSITY OF CALIFORNIA BE LIABLE FOR ANY SPECIAL, INDIRECT OR CONSEQUENTIAL DAMAGES OR ANY DAMAGES WHATSOEVER RESULTING FROM THE LOSS OF USE, DATA OR PROFITS, WHETHER IN AN ACTION OF CONTRACT, NEGLIGENCE OR OTHER TORTIOUS ACTION, ARISING OUT OF OR IN CONNECTION WITH THE USE OR PERFORMANCE OF THIS SOFTWARE.

---- Part 2: Networks Associates Technology, Inc copyright notice (BSD) ----

Copyright (c) 2001-2003, Networks Associates Technology, Inc

All rights reserved.

Redistribution and use in source and binary forms, with or without modification, are permitted provided that the following conditions are met:

* Redistributions of source code must retain the above copyright notice, this list of conditions and the following disclaimer.

* Redistributions in binary form must reproduce the above copyright notice, this list of conditions and the following disclaimer in the documentation and/or other materials provided with the distribution.

* Neither the name of the Networks Associates Technology, Inc nor the names of its contributors may be used to endorse or promote products derived from this software without specific prior written permission.

THIS SOFTWARE IS PROVIDED BY THE COPYRIGHT HOLDERS AND CONTRIBUTORS "AS IS" AND ANY EXPRESS OR IMPLIED WARRANTIES, INCLUDING, BUT NOT LIMITED TO, THE IMPLIED WARRANTIES OF MERCHANTABILITY AND FITNESS FOR A PARTICULAR PURPOSE ARE DISCLAIMED. IN NO EVENT SHALL THE COPYRIGHT HOLDERS OR CONTRIBUTORS BE LIABLE FOR ANY DIRECT, INDIRECT, INCIDENTAL, SPECIAL, EXEMPLARY, OR CONSEQUENTIAL DAMAGES (INCLUDING, BUT NOT LIMITED TO, PROCUREMENT OF SUBSTITUTE GOODS OR SERVICES; LOSS OF USE, DATA, OR PROFITS; OR BUSINESS INTERRUPTION) HOWEVER CAUSED AND ON ANY THEORY OF LIABILITY, WHETHER IN CONTRACT, STRICT LIABILITY, OR TORT (INCLUDING NEGLIGENCE OR OTHERWISE) ARISING IN ANY WAY OUT OF THE USE OF THIS SOFTWARE, EVEN IF ADVISED OF THE POSSIBILITY OF SUCH DAMAGE.

---- Part 3: Cambridge Broadband Ltd. copyright notice (BSD) ----

Portions of this code are copyright (c) 2001-2003, Cambridge Broadband Ltd. All rights reserved.

Redistribution and use in source and binary forms, with or without modification, are permitted provided that the following conditions are met:

* Redistributions of source code must retain the above copyright notice, this list of conditions and the following disclaimer.

* Redistributions in binary form must reproduce the above copyright notice, this list of conditions and the following disclaimer in the documentation and/or other materials provided with the distribution.

* The name of Cambridge Broadband Ltd. may not be used to endorse or promote products derived from this software without specific prior written permission.

THIS SOFTWARE IS PROVIDED BY THE COPYRIGHT HOLDER "AS IS" AND ANY EXPRESS OR IMPLIED WARRANTIES, INCLUDING, BUT NOT LIMITED TO, THE IMPLIED WARRANTIES OF MERCHANTABILITY AND FITNESS FOR A PARTICULAR PURPOSE ARE DISCLAIMED. IN NO EVENT SHALL THE COPYRIGHT HOLDER BE LIABLE FOR ANY DIRECT, INDIRECT, INCIDENTAL, SPECIAL, EXEMPLARY, OR CONSEQUENTIAL DAMAGES (INCLUDING, BUT NOT LIMITED TO, PROCUREMENT OF SUBSTITUTE GOODS OR SERVICES; LOSS OF USE, DATA, OR PROFITS; OR BUSINESS INTERRUPTION) HOWEVER CAUSED AND ON ANY THEORY OF LIABILITY, WHETHER IN CONTRACT, STRICT LIABILITY, OR TORT (INCLUDING NEGLIGENCE OR OTHERWISE) ARISING IN ANY WAY OUT OF THE USE OF THIS SOFTWARE, EVEN IF ADVISED OF THE POSSIBILITY OF SUCH DAMAGE.

---- Part 4: Sun Microsystems, Inc. copyright notice (BSD) ----

Copyright (c) 2003 Sun Microsystems, Inc., 4150 Network Circle, Santa Clara, California 95054, U.S.A. All rights reserved.

Use is subject to license terms below.

This distribution may include materials developed by third parties.

Sun, Sun Microsystems, the Sun logo and Solaris are trademarks or registered trademarks of Sun Microsystems, Inc. in the U.S. and other countries.

Redistribution and use in source and binary forms, with or without modification, are permitted provided that the following conditions are met:

* Redistributions of source code must retain the above copyright notice, this list of conditions and the following disclaimer.

* Redistributions in binary form must reproduce the above copyright notice, this list of conditions and the following disclaimer in the documentation and/or other materials provided with the distribution.

* Neither the name of the Sun Microsystems, Inc. nor the names of its contributors may be used to endorse or promote products derived from this software without specific prior written permission.

THIS SOFTWARE IS PROVIDED BY THE COPYRIGHT HOLDERS AND CONTRIBUTORS "AS IS" AND ANY EXPRESS OR IMPLIED WARRANTIES, INCLUDING, BUT NOT LIMITED TO, THE IMPLIED WARRANTIES OF MERCHANTABILITY AND FITNESS FOR A PARTICULAR PURPOSE ARE DISCLAIMED. IN NO EVENT SHALL THE COPYRIGHT HOLDERS OR CONTRIBUTORS BE LIABLE FOR ANY DIRECT, INDIRECT, INCIDENTAL, SPECIAL, EXEMPLARY, OR CONSEQUENTIAL DAMAGES (INCLUDING, BUT NOT LIMITED TO, PROCUREMENT OF SUBSTITUTE GOODS OR SERVICES; LOSS OF USE, DATA, OR PROFITS; OR BUSINESS INTERRUPTION) HOWEVER CAUSED AND ON ANY THEORY OF LIABILITY, WHETHER IN CONTRACT, STRICT LIABILITY, OR TORT (INCLUDING NEGLIGENCE OR OTHERWISE) ARISING IN ANY WAY OUT OF THE USE OF THIS SOFTWARE, EVEN IF ADVISED OF THE POSSIBILITY OF SUCH DAMAGE.

---- Part 5: Sparta, Inc copyright notice (BSD) ----

Copyright (c) 2003-2013, Sparta, Inc

All rights reserved.

Redistribution and use in source and binary forms, with or without modification, are permitted provided that the following conditions are met:

* Redistributions of source code must retain the above copyright notice, this list of conditions and the following disclaimer.

* Redistributions in binary form must reproduce the above copyright notice, this list of conditions and the following disclaimer in the documentation and/or other materials provided with the distribution.

* Neither the name of Sparta, Inc nor the names of its contributors may be used to endorse or promote products derived from this software without specific prior written permission.

THIS SOFTWARE IS PROVIDED BY THE COPYRIGHT HOLDERS AND CONTRIBUTORS "AS IS" AND ANY EXPRESS OR IMPLIED WARRANTIES, INCLUDING, BUT NOT LIMITED TO, THE IMPLIED WARRANTIES OF MERCHANTABILITY AND FITNESS FOR A PARTICULAR PURPOSE ARE DISCLAIMED. IN NO EVENT SHALL THE COPYRIGHT HOLDERS OR CONTRIBUTORS BE LIABLE FOR ANY DIRECT, INDIRECT, INCIDENTAL, SPECIAL, EXEMPLARY, OR CONSEQUENTIAL DAMAGES (INCLUDING, BUT NOT LIMITED TO, PROCUREMENT OF SUBSTITUTE GOODS OR SERVICES; LOSS OF USE, DATA, OR PROFITS; OR BUSINESS INTERRUPTION) HOWEVER CAUSED AND ON ANY THEORY OF LIABILITY, WHETHER IN CONTRACT, STRICT LIABILITY, OR TORT (INCLUDING NEGLIGENCE OR OTHERWISE) ARISING IN ANY WAY OUT OF THE USE OF THIS SOFTWARE, EVEN IF ADVISED OF THE POSSIBILITY OF SUCH DAMAGE.

---- Part 6: Cisco/BUPTNIC copyright notice (BSD) ----

Copyright (c) 2004, Cisco, Inc and Information Network

Center of Beijing University of Posts and Telecommunications.

All rights reserved.

Redistribution and use in source and binary forms, with or without modification, are permitted provided that the following conditions are met:

* Redistributions of source code must retain the above copyright notice, this list of conditions and the following disclaimer.

* Redistributions in binary form must reproduce the above copyright notice, this list of conditions and the following disclaimer in the documentation and/or other materials provided with the distribution.

* Neither the name of Cisco, Inc, Beijing University of Posts and Telecommunications, nor the names of their contributors may be used to endorse or promote products derived from this software without specific prior written permission.

THIS SOFTWARE IS PROVIDED BY THE COPYRIGHT HOLDERS AND CONTRIBUTORS ``AS IS" AND ANY EXPRESS OR IMPLIED WARRANTIES, INCLUDING, BUT NOT LIMITED TO, THE IMPLIED WARRANTIES OF MERCHANTABILITY AND FITNESS FOR A PARTICULAR PURPOSE ARE DISCLAIMED. IN NO EVENT SHALL THE COPYRIGHT HOLDERS OR CONTRIBUTORS BE LIABLE FOR ANY DIRECT, INDIRECT, INCIDENTAL, SPECIAL, EXEMPLARY, OR CONSEQUENTIAL DAMAGES (INCLUDING, BUT NOT LIMITED TO, PROCUREMENT OF SUBSTITUTE GOODS OR SERVICES; LOSS OF USE, DATA, OR PROFITS; OR BUSINESS INTERRUPTION) HOWEVER CAUSED AND ON ANY THEORY OF LIABILITY, WHETHER IN CONTRACT, STRICT LIABILITY, OR TORT (INCLUDING NEGLIGENCE OR OTHERWISE) ARISING IN ANY WAY OUT OF THE USE OF THIS SOFTWARE, EVEN IF ADVISED OF THE POSSIBILITY OF SUCH DAMAGE.

----- Part 7: Fabasoft R&D Software GmbH & Co KG copyright notice (BSD) -----

Copyright (c) Fabasoft R&D Software GmbH & Co KG, 2003

oss@fabasoft.com

Author: Bernhard Penz <bernhard.penz@fabasoft.com>

Redistribution and use in source and binary forms, with or without modification, are permitted provided that the following conditions are met:

* Redistributions of source code must retain the above copyright notice, this list of conditions and the following disclaimer.

* Redistributions in binary form must reproduce the above copyright notice, this list of conditions and the following disclaimer in the documentation and/or other materials provided with the distribution.

* The name of Fabasoft R&D Software GmbH & Co KG or any of its subsidiaries, brand or product names may not be used to endorse or promote products derived from this software without specific prior written permission.

THIS SOFTWARE IS PROVIDED BY THE COPYRIGHT HOLDER ``AS IS" AND ANY EXPRESS OR IMPLIED WARRANTIES, INCLUDING, BUT NOT LIMITED TO, THE IMPLIED WARRANTIES OF MERCHANTABILITY AND FITNESS FOR A PARTICULAR PURPOSE ARE DISCLAIMED. IN NO EVENT SHALL THE COPYRIGHT HOLDER BE LIABLE FOR ANY DIRECT, INDIRECT, INCIDENTAL, SPECIAL, EXEMPLARY, OR CONSEQUENTIAL DAMAGES (INCLUDING, BUT NOT LIMITED TO, PROCUREMENT OF SUBSTITUTE GOODS OR SERVICES; LOSS OF USE, DATA, OR PROFITS; OR BUSINESS INTERRUPTION) HOWEVER CAUSED AND ON ANY THEORY OF LIABILITY, WHETHER IN CONTRACT, STRICT LIABILITY, OR TORT (INCLUDING NEGLIGENCE OR OTHERWISE) ARISING IN ANY WAY OUT OF THE USE OF THIS SOFTWARE, EVEN IF ADVISED OF THE POSSIBILITY OF SUCH DAMAGE.

----- Part 8: Apple Inc. copyright notice (BSD) -----

Copyright (c) 2007 Apple Inc. All rights reserved.

Redistribution and use in source and binary forms, with or without modification, are permitted provided that the following conditions are met:

1. Redistributions of source code must retain the above copyright notice, this list of conditions and the following disclaimer.

2. Redistributions in binary form must reproduce the above copyright notice, this list of conditions and the following disclaimer in the documentation and/or other materials provided with the distribution.

3. Neither the name of Apple Inc. ("Apple") nor the names of its contributors may be used to endorse or promote products derived

from this software without specific prior written permission.

THIS SOFTWARE IS PROVIDED BY APPLE AND ITS CONTRIBUTORS "AS IS" AND ANY EXPRESS OR IMPLIED WARRANTIES, INCLUDING, BUT NOT LIMITED TO, THE IMPLIED WARRANTIES OF MERCHANTABILITY AND FITNESS FOR A PARTICULAR PURPOSE ARE DISCLAIMED. IN NO EVENT SHALL APPLE OR ITS CONTRIBUTORS BE LIABLE FOR ANY DIRECT, INDIRECT, INCIDENTAL, SPECIAL, EXEMPLARY, OR CONSEQUENTIAL DAMAGES (INCLUDING, BUT NOT LIMITED TO, PROCUREMENT OF SUBSTITUTE GOODS OR SERVICES; LOSS OF USE, DATA, OR PROFITS; OR BUSINESS INTERRUPTION) HOWEVER CAUSED AND ON ANY THEORY OF LIABILITY, WHETHER IN CONTRACT, STRICT LIABILITY, OR TORT (INCLUDING NEGLIGENCE OR OTHERWISE) ARISING IN ANY WAY OUT OF THE USE OF THIS SOFTWARE, EVEN IF ADVISED OF THE POSSIBILITY OF SUCH DAMAGE.

---- Part 9: ScienceLogic, LLC copyright notice (BSD) ----

Copyright (c) 2009, ScienceLogic, LLC

All rights reserved.

Redistribution and use in source and binary forms, with or without modification, are permitted provided that the following conditions are met:

* Redistributions of source code must retain the above copyright notice, this list of conditions and the following disclaimer.

* Redistributions in binary form must reproduce the above copyright notice, this list of conditions and the following disclaimer in the documentation and/or other materials provided with the distribution.

* Neither the name of ScienceLogic, LLC nor the names of its contributors may be used to endorse or promote products derived from this software without specific prior written permission.

THIS SOFTWARE IS PROVIDED BY THE COPYRIGHT HOLDERS AND CONTRIBUTORS "AS IS" AND ANY EXPRESS OR IMPLIED WARRANTIES, INCLUDING, BUT NOT LIMITED TO, THE IMPLIED WARRANTIES OF MERCHANTABILITY AND FITNESS FOR A PARTICULAR PURPOSE ARE DISCLAIMED. IN NO EVENT SHALL THE COPYRIGHT HOLDERS OR CONTRIBUTORS BE LIABLE FOR ANY DIRECT, INDIRECT, INCIDENTAL, SPECIAL, EXEMPLARY, OR CONSEQUENTIAL DAMAGES (INCLUDING, BUT NOT LIMITED TO, PROCUREMENT OF SUBSTITUTE GOODS OR SERVICES; LOSS OF USE, DATA, OR PROFITS; OR BUSINESS INTERRUPTION) HOWEVER CAUSED AND ON ANY THEORY OF LIABILITY, WHETHER IN CONTRACT, STRICT LIABILITY, OR TORT (INCLUDING NEGLIGENCE OR OTHERWISE) ARISING IN ANY WAY OUT OF THE USE OF THIS SOFTWARE, EVEN IF ADVISED OF THE POSSIBILITY OF SUCH DAMAGE.

---- Part 10: Lennart Poettering copyright notice (BSD-like) ----

Copyright 2010 Lennart Poettering

Permission is hereby granted, free of charge, to any person obtaining a copy of this software and associated documentation files (the "Software"), to deal in the Software without restriction, including without limitation the rights to use, copy, modify, merge, publish, distribute, sublicense, and/or sell copies of the Software, and to permit persons to whom the Software is furnished to do so, subject to the following conditions:

The above copyright notice and this permission notice shall be included in all copies or substantial portions of the Software.

THE SOFTWARE IS PROVIDED "AS IS", WITHOUT WARRANTY OF ANY KIND, EXPRESS OR IMPLIED, INCLUDING BUT NOT LIMITED TO THE WARRANTIES OF MERCHANTABILITY, FITNESS FOR A PARTICULAR PURPOSE AND NONINFRINGEMENT. IN NO EVENT SHALL THE AUTHORS OR COPYRIGHT HOLDERS BE LIABLE FOR ANY CLAIM, DAMAGES OR OTHER LIABILITY, WHETHER IN AN ACTION OF CONTRACT, TORT OR OTHERWISE, ARISING FROM, OUT OF OR IN

CONNECTION WITH THE SOFTWARE OR THE USE OR OTHER DEALINGS IN THE SOFTWARE.

---- Part 11: IETF copyright notice (BSD) ----

Copyright (c) 2013 IETF Trust and the persons identified as authors of the code. All rights reserved.

Redistribution and use in source and binary forms, with or without modification, are permitted provided that the following conditions are met:

* Redistributions of source code must retain the above copyright notice, this list of conditions and the following disclaimer.

* Redistributions in binary form must reproduce the above copyright notice, this list of conditions and the following disclaimer in the documentation and/or other materials provided with the distribution.

* Neither the name of Internet Society, IETF or IETF Trust, nor the names of specific contributors, may be used to endorse or promote products derived from this software without specific prior written permission.

THIS SOFTWARE IS PROVIDED BY THE COPYRIGHT HOLDERS AND CONTRIBUTORS "AS IS" AND ANY EXPRESS OR IMPLIED WARRANTIES, INCLUDING, BUT NOT LIMITED TO, THE IMPLIED WARRANTIES OF MERCHANTABILITY AND FITNESS FOR A PARTICULAR PURPOSE ARE DISCLAIMED. IN NO EVENT SHALL THE COPYRIGHT OWNER OR CONTRIBUTORS BE LIABLE FOR ANY DIRECT, INDIRECT, INCIDENTAL, SPECIAL, EXEMPLARY, OR CONSEQUENTIAL DAMAGES (INCLUDING, BUT NOT LIMITED TO, PROCUREMENT OF SUBSTITUTE GOODS OR SERVICES; LOSS OF USE, DATA, OR PROFITS; OR BUSINESS INTERRUPTION) HOWEVER CAUSED AND ON ANY THEORY OF LIABILITY, WHETHER IN CONTRACT, STRICT LIABILITY, OR TORT (INCLUDING NEGLIGENCE OR OTHERWISE) ARISING IN ANY WAY OUT OF THE USE OF THIS SOFTWARE, EVEN IF ADVISED OF THE POSSIBILITY OF SUCH DAMAGE.

---- Part 12: Arista Networks copyright notice (BSD) ----

Copyright (c) 2013, Arista Networks, Inc.

All rights reserved.

Redistribution and use in source and binary forms, with or without modification, are permitted provided that the following conditions are met:

* Redistributions of source code must retain the above copyright notice, this list of conditions and the following disclaimer.

* Redistributions in binary form must reproduce the above copyright notice, this list of conditions and the following disclaimer in the documentation and/or other materials provided with the distribution.

* Neither the name of Arista Networks, Inc. nor the names of its contributors may be used to endorse or promote products derived from this software without specific prior written permission.

THIS SOFTWARE IS PROVIDED BY THE COPYRIGHT HOLDERS AND CONTRIBUTORS "AS IS" AND ANY EXPRESS OR IMPLIED WARRANTIES, INCLUDING, BUT NOT LIMITED TO, THE IMPLIED WARRANTIES OF MERCHANTABILITY AND FITNESS FOR A PARTICULAR PURPOSE ARE DISCLAIMED. IN NO EVENT SHALL THE COPYRIGHT HOLDERS OR CONTRIBUTORS BE LIABLE FOR ANY DIRECT, INDIRECT, INCIDENTAL, SPECIAL, EXEMPLARY, OR CONSEQUENTIAL DAMAGES (INCLUDING, BUT NOT LIMITED TO, PROCUREMENT OF SUBSTITUTE GOODS OR SERVICES; LOSS OF USE, DATA, OR PROFITS; OR BUSINESS INTERRUPTION) HOWEVER CAUSED AND ON ANY THEORY OF LIABILITY, WHETHER IN CONTRACT, STRICT LIABILITY, OR TORT (INCLUDING NEGLIGENCE OR OTHERWISE) ARISING IN ANY WAY OUT OF THE USE OF THIS SOFTWARE, EVEN IF ADVISED OF THE POSSIBILITY OF SUCH DAMAGE.

---- Part 13: VMware, Inc. copyright notice (BSD) ----

Copyright (c) 2016, VMware, Inc.

All rights reserved.

Redistribution and use in source and binary forms, with or without modification, are permitted provided that the following conditions are met:

* Redistributions of source code must retain the above copyright notice, this list of conditions and the following disclaimer.

* Redistributions in binary form must reproduce the above copyright notice, this list of conditions and the following disclaimer in the documentation and/or other materials provided with the distribution.

* Neither the name of VMware, Inc. nor the names of its contributors may be used to endorse or promote products derived from this software without specific prior written permission.

THIS SOFTWARE IS PROVIDED BY THE COPYRIGHT HOLDERS AND CONTRIBUTORS "AS IS" AND ANY EXPRESS OR IMPLIED WARRANTIES, INCLUDING, BUT NOT LIMITED TO, THE IMPLIED WARRANTIES OF MERCHANTABILITY AND FITNESS FOR A PARTICULAR PURPOSE ARE DISCLAIMED. IN NO EVENT SHALL THE COPYRIGHT HOLDERS OR CONTRIBUTORS BE LIABLE FOR ANY DIRECT, INDIRECT, INCIDENTAL, SPECIAL, EXEMPLARY, OR CONSEQUENTIAL DAMAGES (INCLUDING, BUT NOT LIMITED TO, PROCUREMENT OF SUBSTITUTE GOODS OR SERVICES; LOSS OF USE, DATA, OR PROFITS; OR BUSINESS INTERRUPTION) HOWEVER CAUSED AND ON ANY THEORY OF LIABILITY, WHETHER IN CONTRACT, STRICT LIABILITY, OR TORT (INCLUDING NEGLIGENCE OR OTHERWISE) ARISING IN ANY WAY OUT OF THE USE OF THIS SOFTWARE, EVEN IF ADVISED OF THE POSSIBILITY OF SUCH DAMAGE.

---- Part 14: USC/Information Sciences Institute copyright notice (BSD) ----

Copyright (c) 2017-2018, Information Sciences Institute

All rights reserved.

Redistribution and use in source and binary forms, with or without modification, are permitted provided that the following conditions are met:

* Redistributions of source code must retain the above copyright notice, this list of conditions and the following disclaimer.

* Redistributions in binary form must reproduce the above copyright notice, this list of conditions and the following disclaimer in the documentation and/or other materials provided with the distribution.

* Neither the name of Information Sciences Institute nor the names of its contributors may be used to endorse or promote products derived from this software without specific prior written permission.

THIS SOFTWARE IS PROVIDED BY THE COPYRIGHT HOLDERS AND CONTRIBUTORS "AS IS" AND ANY EXPRESS OR IMPLIED WARRANTIES, INCLUDING, BUT NOT LIMITED TO, THE IMPLIED WARRANTIES OF MERCHANTABILITY AND FITNESS FOR A PARTICULAR PURPOSE ARE DISCLAIMED. IN NO EVENT SHALL THE COPYRIGHT HOLDERS OR CONTRIBUTORS BE LIABLE FOR ANY DIRECT, INDIRECT, INCIDENTAL, SPECIAL, EXEMPLARY, OR CONSEQUENTIAL DAMAGES (INCLUDING, BUT NOT LIMITED TO, PROCUREMENT OF SUBSTITUTE GOODS OR SERVICES; LOSS OF USE, DATA, OR PROFITS; OR BUSINESS INTERRUPTION) HOWEVER CAUSED AND ON ANY THEORY OF LIABILITY, WHETHER IN CONTRACT, STRICT LIABILITY, OR TORT (INCLUDING NEGLIGENCE OR OTHERWISE) ARISING IN ANY WAY OUT OF THE USE OF THIS SOFTWARE, EVEN IF ADVISED OF THE POSSIBILITY OF SUCH DAMAGE.

数据投影机

VPL-F750HZ/F755HZ/F650HZ/F655HZ

商标

- Kensington是Kensington Technology Group的注册商标。
- HDMI、HDMI高清晰度多媒体接口以及HDMI标志是HDMI Licensing Administrator, Inc.在美国和其他国家的商标或注册商标。
- Internet Explorer是Microsoft Corporation在美国和/或其他国家的注册商标。
- Safari是Apple Corporation在美国和/或其他国家的注册商标。
- Chrome是Google LLC的商标。
- PJLink是Japan Business Machine和Information System Industries Association的注册商标。
- AMX是AMX Corporation的商标。
- Crestron RoomView是Crestron Corporation的商标。
- HDBaseT™和HDBaseT Alliance标志是HDBaseT Alliance的商标。
- Extron和XTP Systems是RGB Systems, Inc.的商标。
- 所有其它使用商标和注册商标均是各自商标持有者的商标或注册商标。本手册中未指定™和©标记。

HDMI

HDBaseT™