

Panasonic®

使用说明书

商务·家庭两用高性能传真机

型号 **KX-FT922CN**
KX-FT926CN
KX-FT928CN
KX-FT929CN

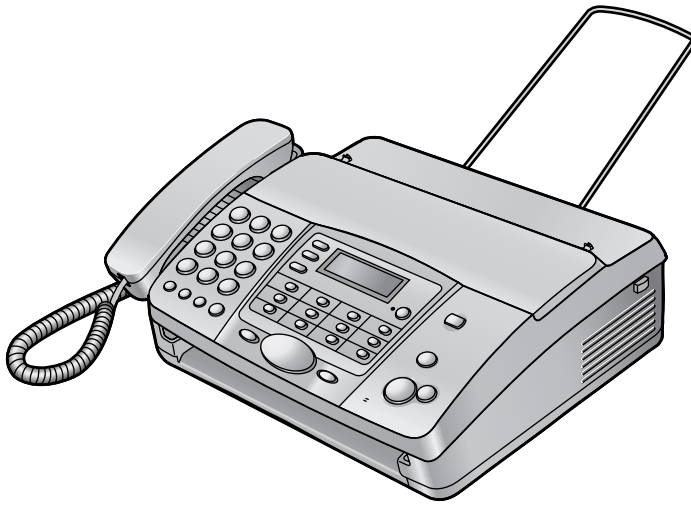

KX-FT929

感谢您购买Panasonic传真机。

请在使用本机前阅读本说明书，并将其保存好以备将来参考。

1. 安装和快速入门

安装

- 1.1 随机附件 4
- 1.2 附件信息 4
- 1.3 连接 5
- 1.4 记录纸 6

快速入门

- 1.5 传真发送/复印 7
- 1.6 传真接收 7
- 1.7 答录机（仅KX-FT928/KX-FT929） .. 8
- 1.8 帮助功能 9

2. 重要信息

重要说明

- 2.1 重要安全说明 10
- 2.2 为取得最佳性能 11

3. 准备工作

认识控件

- 3.1 控件位置 12
- 3.2 概述 13

音量

- 3.3 调节音量 14

初期编程

- 3.4 日期和时间 14
- 3.5 您的抬头 15
- 3.6 您的传真号码 17

4. 电话

自动拨号

- 4.1 在单触拨号功能和导航电话簿中存储名称和电话号码 18
- 4.2 用单触拨号功能和导航电话簿拨打电话 19

录音

- 4.3 通话录音（仅KX-FT928/KX-FT929） 20

来电显示

- 4.4 来电显示服务 21
- 4.5 查看来电者信息并回叫 21
- 4.6 在单触拨号功能和导航电话簿中存储来电者信息 23

拨号锁

- 4.7 设定拨号锁功能 23

语音联系

- 4.8 在传送或接收传真之后与对方通话 .. 24

5. 传真

发送传真

- 5.1 手动发送传真 26
- 5.2 可以发送的文稿 26
- 5.3 用单触拨号功能和导航电话簿发送传真 27
- 5.4 多站点发送（仅KX-FT926/KX-FT928/

KX-FT929） 28

- 5.5 传送查询（让对方机器提取您机器上的传真） 29

接收传真

- 5.6 选择使用传真机的方式 30
- 5.7 手动接收传真—关闭自动接收 32
- 5.8 自动接收传真—打开自动接收 33
- 5.9 接收查询（提取另一台传真机上的传真） 35
- 5.10 寻呼机呼叫 35

6. 复印

复印

- 6.1 进行复印 36

7. 答录机（仅KX-FT928/KX-FT929）

欢迎

- 7.1 录制您自己的欢迎信息 37

备忘录信息

- 7.2 为他人或自己留下信息 38

传入信息

- 7.3 收听录音信息 38

遥控操作

- 7.4 从远程位置操作 40

信息转移

- 7.5 将录音信息转移到另一个电话 41

8. 可编程的功能

功能

- 8.1 编程 43
- 8.2 基本功能 44
- 8.3 高级功能 45

9. 帮助

出错信息

- 9.1 出错信息—报告 48
- 9.2 出错信息—显示 48

故障排除

- 9.3 当有的功能不工作时，请检查此处 . 49

卡纸

- 9.4 记录纸卡纸 51
- 9.5 文稿卡住—发送 52

清洁

- 9.6 清洁送稿器/扫描仪玻璃 53
- 9.7 清洁热敏头/热敏头盖 54

10. 一般信息

打印报告

- 10.1 参考列表和报告 55

规格

- 10.2 规格 56

用户记录	
10.3 用户记录.....	57
11.索引	
11.1 索引.....	58

1. 安装和快速入门

1.1 随机附件

编号	项目	数量
①	电源线	1
②	电话线	1
③	话筒	1
④	话筒线	1
⑤	记录纸 (10 m长)	1
⑥	记录纸支架 (仅KX-FT926/KX-FT929)	1
⑦	使用说明书	1

①

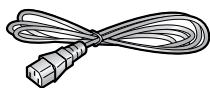

②



③



④

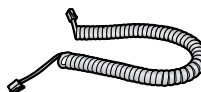

⑤

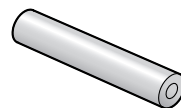

⑥



⑦



注释:

- 如果缺少或损坏了任何附件，请与购买处联系。
- 请保存好原装纸箱和包装材料，以便将来运输和搬运本机时使用。

1.2 附件信息

型号	项目	注释
KX-A106	标准热敏记录纸	216 mm × 30 m卷纸，内芯为25 mm

注释:

- 仅使用附带或指定的记录纸。使用其它记录纸可能会影响打印质量和/或导致热敏头过度磨损。

1.3 连接

- ① 话筒线
 - 较长而展开的一端应连接到本机。
- ② 电话线
 - 连接到单线电话线路插孔。
- ③ 电源线
 - 连接到电源插座（220 V—240 V，50/60 Hz）。
- ④ 记录纸支架（仅KX-FT926/KX-FT929）
 - 在本使用说明书的所有插图中，可能未全部标出记录纸支架。
- ⑤ [EXT]插孔
 - 如果有制动塞，则将其取下。
- ⑥ 电话分机（未附带）

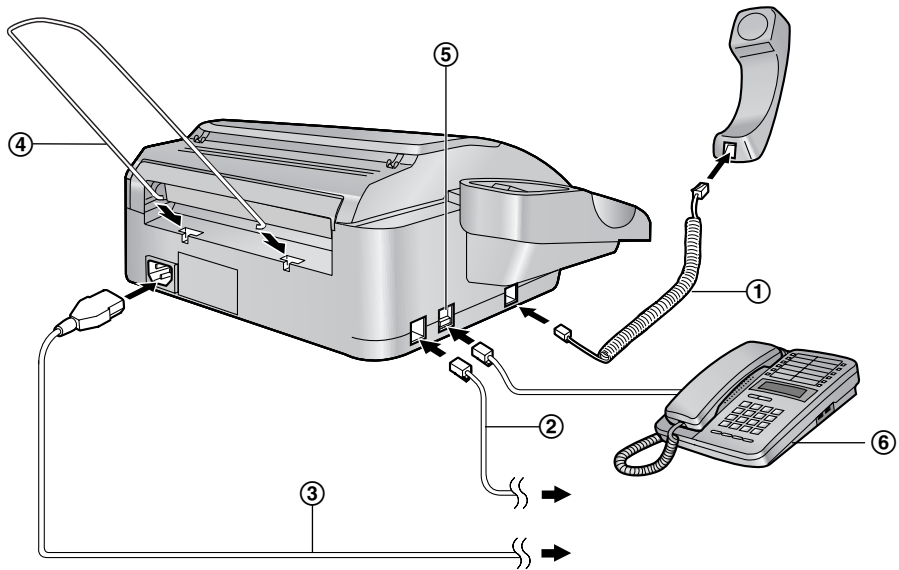

注意：

- 当您操作本机时，应使电源插座靠近本机并且易于插接。
- 请务必使用本机附带的电话线。
- 请勿延长电话线。
- 使本机尽可能地远离墙壁防止记录纸卡纸。

1. 安装和快速入门

1.4 记录纸

① 按开盖按钮 (①) 打开机盖。

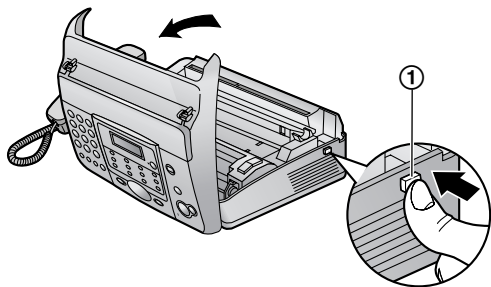

② 安装记录纸。

正确

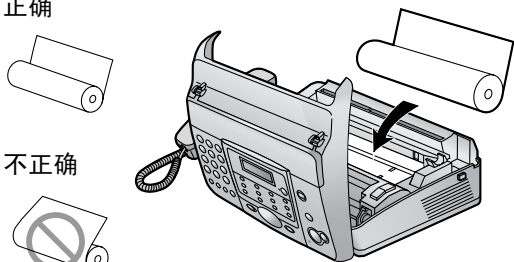

不正确



③ 将纸张前沿插入热敏头上部的开口处 (①)。

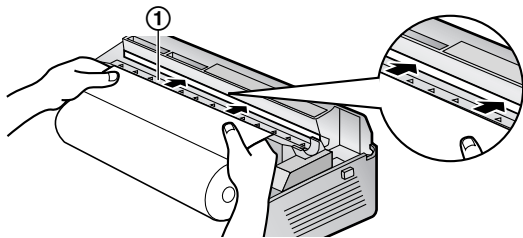

④ 将纸张拉出本机。

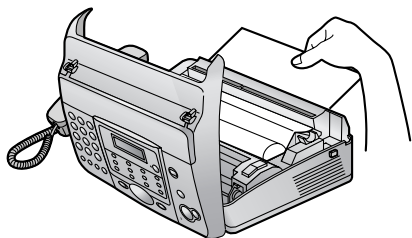

- 确保卷纸上没有松弛的地方。

⑤ 向下按两端，牢固地关好机盖。

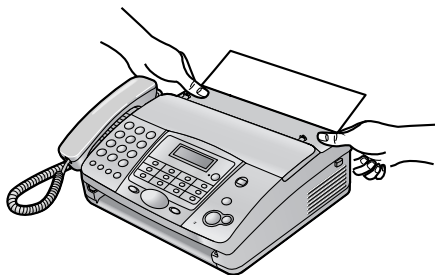

⑥ 对于 KX-FT922/KX-FT928:
按【传真/开始】，然后向您这边拉纸张撕掉多余的部分。



对于 KX-FT926/KX-FT929:
按【传真/开始】剪切纸张。

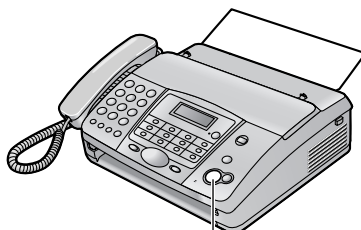

【传真/开始】

注释:

- 如果纸张是用胶水或胶带固定的，则在安装之前从卷纸的开始处剪去约15 cm。
- 如果连接了电源线，每次打开然后关上机盖时将打印一条信息。如果记录纸在安装时上下颠倒了，将不会打印该信息。应正确安装纸张。
- 有关附件的信息，请参阅页4。

1.5 传真发送/复印

- ① 打开送稿盘。

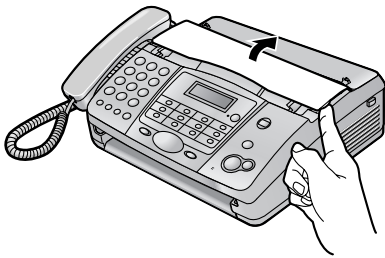

- ② 调整文稿引导板 (①)，然后正面朝下插入文稿。

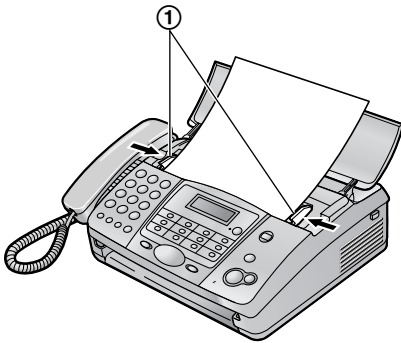

- ③ 发送传真：
拨打传真号码，然后按【传真/开始】。

若要进行复印：
按【复印】。



- 有关发送传真的详细内容，请参阅页26。
- 有关复印的详细内容，请参阅页36。

1.6 传真接收

- ① 拿起话筒应答来电。
② 若要接收传真文稿，请按【传真/开始】。

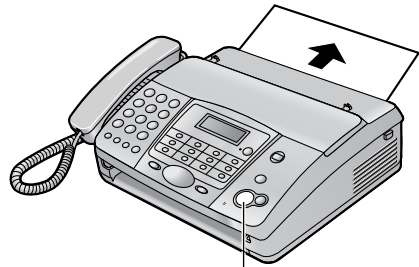

【传真/开始】

- 关于详细情况，请参阅页32。
- 您可以根据自己的需要，选择本机接收来电的方式（页30）。

1.7 答录机（仅KX-FT928/KX-FT929）

1.7.1 录制您自己的欢迎信息

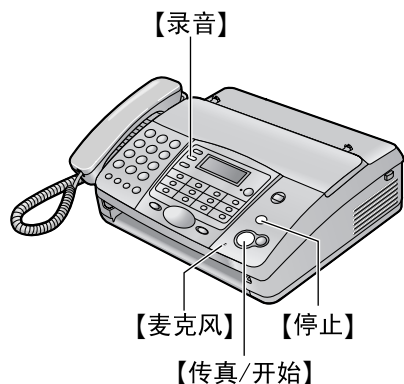

- 1 按【录音】两次。
 - 2 按【传真/开始】。
 - 3 在距【麦克风】20 cm处清楚地说话，时间不超过16秒。
 - 4 若要停止录音，请按【停止】。
- 关于详细情况，请参阅页37。

1.7.2 收听录音信息

显示屏中将显示录音信息总数。

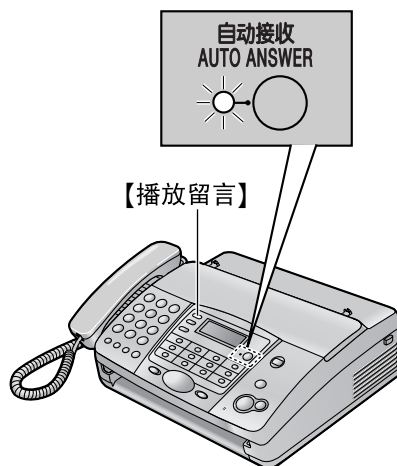

当【自动接收】指示灯闪烁时：
按【播放留言】。将播放新信息。

当【自动接收】指示灯点亮时：
按【播放留言】。将播放所有信息。

- 关于详细情况，请参阅页38。

1.8 帮助功能

您可以按如下方法打印一份快速指南以作为参考。

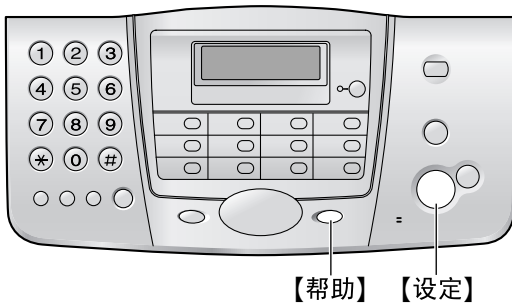

- 1 按【帮助】。
- 2 按【设定】。

2.1 重要安全说明

使用本机时，为了减少火灾、触电或人员伤害的危险，应始终遵守基本的安全预防措施。

1. 阅读和理解全部说明。
2. 按照机身上注明的警告及说明进行操作。
3. 在清洁本机前，请拔下本机的电源插头。不要使用液体或喷雾清洁剂。使用湿布进行清洁。
4. 请勿在靠近水的地方使用本机，例如靠近浴缸、脸盆、厨房洗涤槽等地方。
5. 将本机牢固地放置在稳定的地方。如果本机掉落，会导致严重损坏和/或人员伤害。
6. 请勿堵塞机器上的缝隙和开口。它们用于通风以防本机过热。切勿将本机放置在散热器附近或不能正常通风的地方。
7. 本机只能使用机器上标明的电源。如果您不了解自己家中的供电类型，请向经销商或当地供电局询问。
8. 为了安全，本机备有接地插头。如果您没有此种插座，请安装一个。切勿不当修改插头以免此安全功能不起作用。
9. 切勿将任何物品压在电源线上。应将本机安放在电源线不会被踩踏或使人绊倒的地方。
10. 切勿使电源插座和延长线过载。否则可能会导致火灾或触电。
11. 切勿将任何物品从机壳缝隙塞入本机内。否则可能会导致火灾或触电。切勿将任何液体泼洒在本机上。
12. 为了减少触电危险，切勿拆卸本机。当需要进行检修时，请将本机送到被授权的维修中心。打开或取下盖子可能会使您碰到危险的电压或其他危险。不正确的重新组装可能会在以后的使用中导致触电。
13. 当发生下列情况时，请从电源插座拔出本机的插头，并将维修工作委托给被授权的维修中心：
 - A. 当电源线损坏或磨损时。
 - B. 如果有液体洒入本机。
 - C. 如果本机已遭受雨淋或水浇。
 - D. 如果按照使用说明书进行操作时本机不能正常工作。只能调节使用说明书中包括的控制部分。不正确的调节反而会使被授权的维修中心必须进行更多的修理。
 - E. 如果本机掉落或机身损坏。
 - F. 如果本机在性能上发生明显的变化。
14. 在雷雨过程中，应避免使用电话（无绳电话除外）。否则，雷电可能会导致远距离电击。
15. 当附近有煤气泄露时，请勿使用本机来报告煤气泄露情况。

注意：

安装

- 切勿在有雷电的时候安装电话线。
- 切勿将电话插孔安装在潮湿的位置，除非该插孔是专门为潮湿位置而设计的。
- 切勿触摸非绝缘的电话线或终端，除非电话线已经与网络接口断开。
- 安装或修改电话线时请小心操作。
- 勿用湿手触摸插头。

警告：

- 为了防止火灾或触电，请勿将本产品暴露在雨水或任何类型的湿气中。

2.2 为取得最佳性能

环境

- 应使本机远离产生电气干扰的装置，如荧光灯和电机等。
- 应使本机避开灰尘、高温和振动。
- 勿将本机暴露在直接阳光照射下。
- 勿在本机上放置重物。
- 将本机放置在远离加热器、厨房火炉等热源的地方。请勿将本机放置在温度低于5℃或高于35℃的房间。也不要放在潮湿的地下室。

连接

- 如果同一线路上连接有其它任何设备，本机可能会打乱该设备的网络状态。
- 如果本机和计算机一起使用并且您的因特网提供商要求安装滤波器（①），请按如下所示连接电话线。

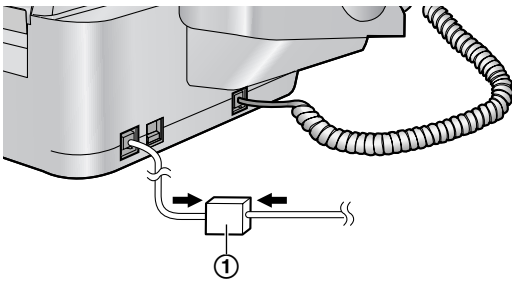

免提电话操作（仅KX-FT928/KX-FT929）

- 在安静的房间使用免提电话。

日常维护

- 用软布擦拭本机外层表面。切勿使用挥发油、稀释剂或任何磨料粉。

3.1 控件位置

KX-FT922
KX-FT926

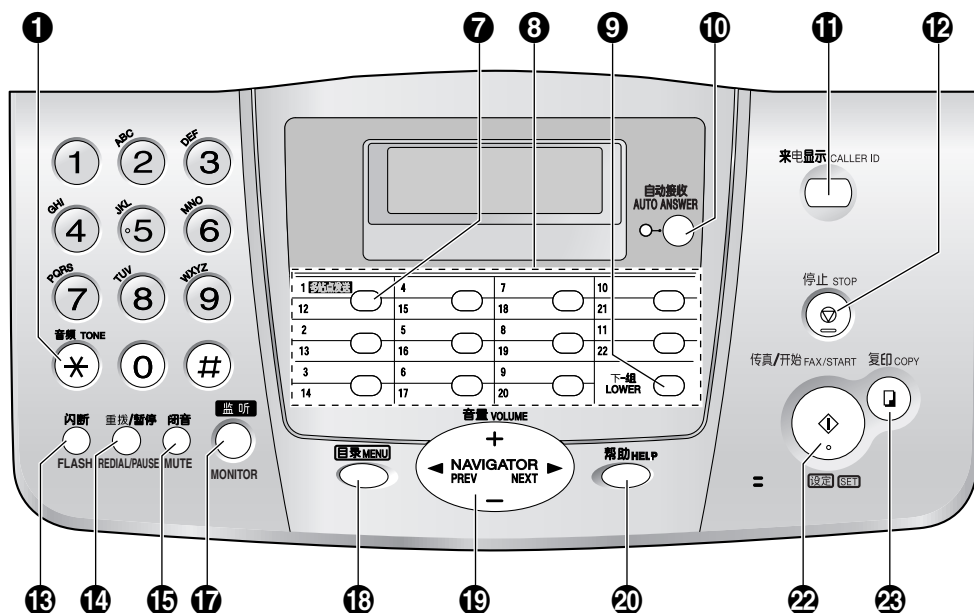

* 此图片的型号是KX-FT926。

KX-FT928
KX-FT929

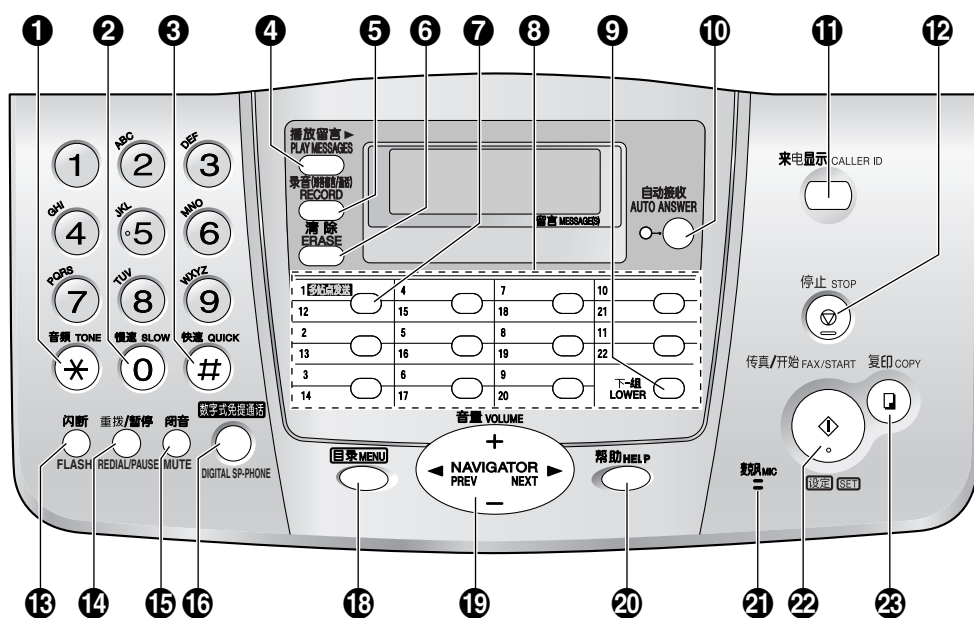

- ①【音频】
 - 当您的线路具有转盘脉冲服务时，在拨号中可暂时将脉冲改为音频。
- ②【慢速】（仅KX-FT928/KX-FT929）
 - 降低信息回放速度（页39）。
- ③【快速】（仅KX-FT928/KX-FT929）
 - 加快信息回放速度（页39）。
- ④【播放留言】（仅KX-FT928/KX-FT929）
 - 播放信息（页38）。
- ⑤【录音】（对答留言/通话）（仅KX-FT928/KX-FT929）
 - 录制信息（页37, 38）。
- ⑥【清除】（仅KX-FT928/KX-FT929）
 - 消除信息（页37, 39）。
- ⑦【多站点发送】（仅KX-FT926/KX-FT928/KX-FT929）
 - 向多方传送文稿（页28）。
- ⑧ 组键
 - 使用单触拨号功能（页18, 19, 27）。
- ⑨【下一组】
 - 对于单触拨号功能选择12—22组（页18, 19, 27）。
- ⑩【自动接收】
 - 打开/关闭自动接收设定（页30）。
- ⑪【来电显示】
 - 使用来电显示功能（页21, 23）。
- ⑫【停止】
 - 停止操作或编程。
- ⑬【闪断】
 - 使用特殊的电话服务或转移分机呼叫。
- ⑭【重拨】【暂停】
 - 重拨上次最后拨过的号码。如果使用【监听】（KX-FT922/KX-FT926）/【数字式免提通话】（KX-FT928/KX-FT929）按钮拨打电话时占线，本机最多可以自动重拨3次该号码。
 - 在拨号中插入暂停。
- ⑮【闭音】
 - 在通话过程中使对方听不到您的声音。再次按此按钮可以继续通话。
- ⑯【数字式免提通话】（仅KX-FT928/KX-FT929）
 - 免提电话操作（页11, 19）。
- ⑰【监听】（仅KX-FT922/KX-FT926）
 - 在不拿起话筒的情况下拨号。
- ⑱【目录】
 - 开始或结束编程。
- ⑲【NAVIGATOR】【音量】
 - 调节音量（页14）。
 - 查找存储的项目（页19, 27）。
 - 在编程时选择功能或功能设定（页43）。
 - 转到下一个操作。

- ⑳【帮助】
 - 打印快速指南的有用信息（页9）。
- ㉑【麦克风】（仅KX-FT928/KX-FT929）
 - 内置的麦克风。
- ㉒【传真/开始】【设定】
 - 开始发送或接收传真。
 - 在编程时存储设定。
- ㉓【复印】
 - 复印文稿（页36）。

3.2 概述

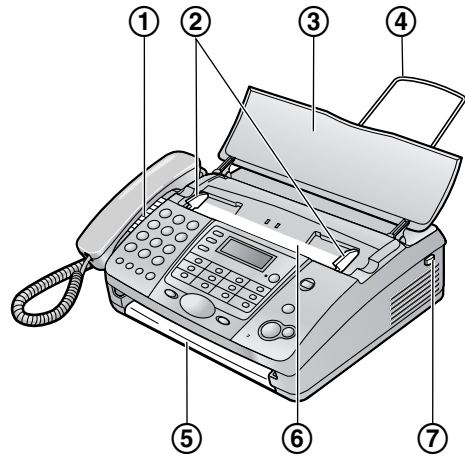

* 此图片的型号是KX-FT929。

- ① 扬声器
- ② 文稿引导板
- ③ 送稿盘
- ④ 记录纸支架（仅KX-FT926/KX-FT929）
 - 在本使用说明书的所有插图中，可能未全部标出记录纸支架。
- ⑤ 文稿出口
- ⑥ 文稿入口
- ⑦ 开盖按钮

3.3 调节音量

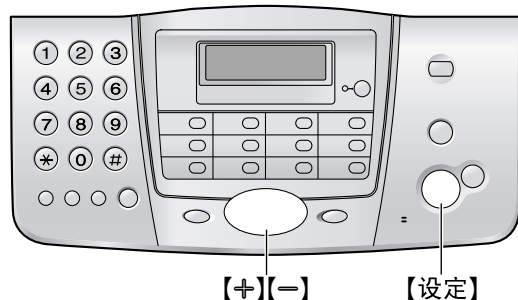

振铃音量

设有4级（高/中/低/关）。

在本机空闲时，按[+]或[-]。

- 如果文稿入口处有任何文稿，将不能调节音量。确认文稿入口处没有任何文稿。

关闭振铃

1. 反复按[-]，直到显示出“振铃关闭？
RINGER OFF= OK?”。

2. 按【设定】。

- 收到来电时，本机将不振铃，而是显示“有来电 INCOMING CALL”。
- 若要重新打开振铃，请按[+]。

话筒接收器音量

设有3级（高/中/低）。

使用话筒时，按[+]或[-]。

扬声器音量

设有8级（从高到低）。

使用监听/免提电话时，按[+]或[-]。

语音提示音量（仅KX-FT928/KX-FT929）

设有9级（从高到关）。

当收听语音提示时，按[+]或[-]。

答录机音量（仅KX-FT928/KX-FT929）

设有9级（从高到关）。

当收听录音信息时，按[+]或[-]。

3.4 日期和时间

必须设定日期和时间。



1 按【目录】。

功能设定
SYSTEM SET UP

2 按【设定】。

功能设定
PRESS [<] & [SET]

3 反复按[<]或[>]，直到显示下面的信息。

设定日期 / 时间
SET DATE & TIME

4 按【设定】。

- 下划线显示光标的位置。

月 日 年
M: 01 / D: 01 / Y: 04

5 分别输入2位的当前月/日/年。

示例：2004年8月10日

按[0][8][1][0][0][4]。

月 日 年
M: 08 / D: 10 / Y: 04

6 按【设定】。

时间
TIME: 00:00

7 分别输入2位的当前时/分。

示例：15:15

按[1][5][1][5]。

时间
TIME: 15:15

8 按【设定】。

- 下一个功能将显示出来。

9 按【目录】退出。

注释：

- 对方的传真机将根据本机的日期和时间设定，在您发送的每一页上打印日期和时间。
- 时钟的精确度约为每月±60秒。

纠正错误

按【◀】或【▶】将光标移至不正确的数字，然后改正。

12小时时钟输入

如果您选择的时钟显示是“12H”（页44中的功能#19），请按如下所示在步骤7中输入时钟：

示例：3:15PM（15:15）

1. 按【0】【3】【1】【5】。
2. 反复按【*】，直到显示出“PM”为止。（按【*】将选择“AM”或“PM”。）

3.5 您的抬头

抬头可以是您的姓名或您公司的名称。

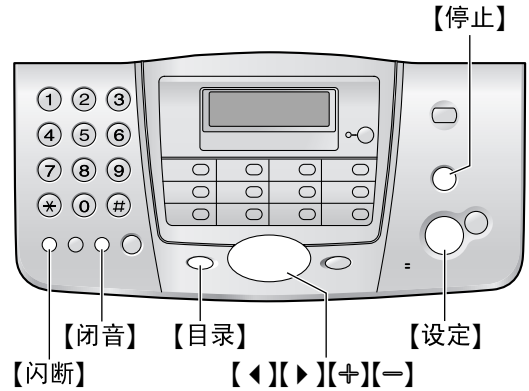

- 1 按【目录】。

功能设定
SYSTEM SET UP

- 2 按【设定】。

功能设定
PRESS [◀] & [SET]

- 3 反复按【◀】或【▶】，直到显示下面的信息。

名字
YOUR LOGO

- 4 按【设定】。

- 下划线显示光标的位置。

名字
LOGO=_

- 5 输入您的抬头，最多30个字符。详细信息，请参阅下面的字符表。

- 6 按【设定】。

- 下一个功能将显示出来。

- 7 按【目录】退出。

注释：

- 您的抬头将被打印在本机所发送的每页传真上。

用拨号键盘输入字符

键	字符
【1】	1 [] { } + - / = , . _ ` : ; ?
【2】	A B C a b c 2
【3】	D E F d e f 3

3. 准备工作

键	字符
[4]	G H I g h i 4
[5]	J K L j k l 5
[6]	M N O m n o 6
[7]	P Q R S p q r s 7
[8]	T U V t u v 8
[9]	W X Y Z w x y z 9
[0]	0 () < > ! " # \$ % & ¥ * @ ^ ' →
【闪断】	输入连字符。
【闭音】	插入空格。
【停止】	删除数字。

注释:

- 若要用同样的数字键输入另一个字符，请按 **【▶】** 将光标移至下一个空格。

输入您的抬头

示例: “**BILL**”

1. 按**[2]**两次。

名字
LOGO=B

2. 按**[4]**三次。

名字
LOGO=BI

3. 按**[5]**三次。

名字
LOGO=BIL

4. 按**【▶】**将光标移至下一空格，然后按**[5]**三次。

名字
LOGO=BILL

纠正错误

按**【◀】**或**【▶】**将光标移至不正确的字符，然后改正。

删除字符

按**【◀】**或**【▶】**将光标移至您想要删除的字符处，然后按**【停止】**。

- 要消除所有字符，请按住**【停止】**。

插入字符

1. 按**【◀】**或**【▶】**将光标移至您想插入字符的位置的右边。
2. 按**【闭音】**插入空格并输入字符。

用**【+】**或**【-】**选择字符

您可以使用**【+】**或**【-】**选择字符，而不用按拨号键。

1. 反复按**【+】**，直到显示出需要的字符。字符将按下面的顺序显示：
 - ①大写字母
 - ②数字
 - ③符号
 - ④小写字母
 - 如果按**【-】**，顺序将颠倒过来。
2. 按**【▶】**插入字符。
3. 回到步骤1以输入下一个字符。

3.6 您的传真号码

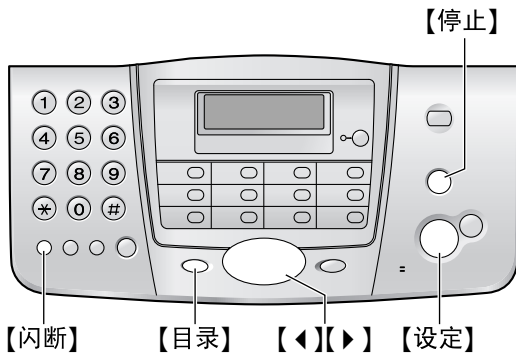

删除数字

按【◀】或【▶】将光标移至您想要删除的数字处，然后按【停止】。

- 要消除所有数字，请按住【停止】。

- 1 按【目录】。

功能设定
SYSTEM SET UP

- 2 按【设定】。

功能设定
PRESS [◀] & [SET]

- 3 反复按【◀】或【▶】，直到显示下面的信息。

传真号码
YOUR FAX NO.

- 4 按【设定】。

- 下划线显示光标的位置。

号码
NO. = _

- 5 输入您的传真号码，最多20位。

示例：

号码
NO. = 1234567 _

- 6 按【设定】。

- 下一个功能将显示出来。

- 7 按【目录】退出。

注释：

- 您的传真号码将被打印在本机所发送的每页传真上。
- 【*】按钮输入“+”，【#】按钮输入空格。
示例： +234 5678
按【*】【2】【3】【4】【#】【5】【6】【7】【8】。
- 若要在电话号码中输入连字符，请按【闪断】。

纠正错误

按【◀】或【▶】将光标移至不正确的数字，然后改正。

4.1 在单触拨号功能和导航电话簿中存储名称和电话号码

为了快速拨打频繁使用的号码，本机备有单触拨号功能（22项）和导航电话簿（100项）。

- 您也可以使用单触拨号功能和导航电话簿来发送传真（页27）。

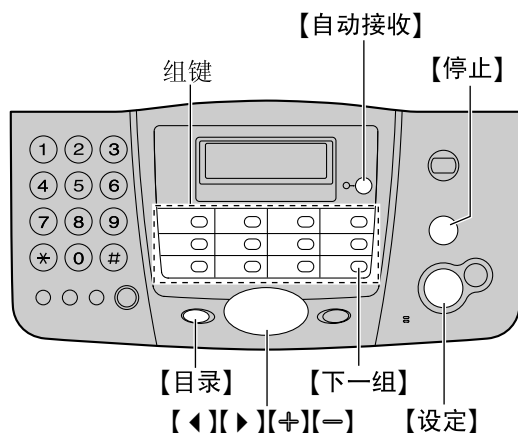

4.1.1 存储单触拨号项目

- 1 反复按【目录】，直到显示出“单触拨号键 **STATION KEY**”。
- 2 按【设定】。
- 3 选择需要的组键。
对于1组：
(KX-FT922)
按1组。
(KX-FT926/KX-FT928/KX-FT929)
按1组，然后按【设定】。
对于2—11组：
按组键之一。
对于12—22组：
按【下一组】，然后按组键之一。
- 4 输入最多10个字符的名称（参阅页15中的说明）。
- 5 按【设定】。
- 6 输入电话号码，最多30位。
- 7 按【设定】。
 - 若要编程其他项目，请重复步骤3到步骤7。
- 8 按【目录】。

帮助提示：

- 您可以在显示屏上（页19）或通过打印电话号码表（页55）确认存储的项目。

注释：

- 插入电话号码中的连字符或空格占用两位。

纠正错误

按【◀】或【▶】将光标移至不正确的字符/数字处，然后改正。

删除字符/数字

按【◀】或【▶】将光标移至您想要删除的字符/数字处，然后按【停止】。

- 要消除所有字符/数字，请按住【停止】。

4.1.2 存储导航电话簿项目

- 1 反复按【目录】，直到显示出“电话簿设定 **DIRECTORY SET**”。
- 2 按【设定】。
- 3 输入最多10个字符的名称（参阅页15中的说明）。
- 4 按【设定】。
- 5 输入电话号码，最多30位。
- 6 按【设定】。
 - 若要编程其他项目，请重复步骤3到步骤6。
- 7 按【目录】。

帮助提示：

- 您可以在显示屏上（页19）或通过打印电话号码表（页55）确认存储的项目。

注释：

- 如果显示“电话簿存储量 **SPACE= 5 DIRS.**”，则只能再存储5项。
- 插入电话号码中的连字符或空格占用两位。

纠正错误

按【◀】或【▶】将光标移至不正确的字符/数字处，然后改正。

删除字符/数字

按【◀】或【▶】将光标移至您想要删除的字符/数字处，然后按【停止】。

- 要消除所有字符/数字，请按住【停止】。

将电话号码保密

在导航电话簿中输入电话号码（页18中的步骤5）后，按【自动接收】。

- 存储之后，将不能查看保密号码。
- 此电话号码不会出现在电话号码表中（页55）。

- 当存储单触拨号功能的电话号码时，此功能不可用。

4.1.3 编辑已存储的项目

- 1 按【▶】。
- 2 反复按【+】或【-】，直到显示出需要的项目。
- 3 按【目录】。
- 4 按【*】。
 - 如果您不需要编辑名称，请跳至步骤6。
- 5 编辑名称。有关的详细内容，请参阅页18中的存储步骤。
- 6 按【设定】。
 - 如果您不需要编辑电话号码，请跳至步骤8。
- 7 编辑电话号码。有关的详细内容，请参阅页18中的存储步骤。
- 8 按【设定】。

4.1.4 消除已存储的项目

- 1 按【▶】。
- 2 反复按【+】或【-】，直到显示出需要的项目。
- 3 按【目录】。
- 4 按【#】。
 - 若要取消消除操作，请按【停止】两次。
- 5 按【设定】。

4.2 用单触拨号功能和导航电话簿拨打电话

在使用此功能之前，将需要的名称和电话号码存储到单触拨号功能和导航电话簿中（页18）。

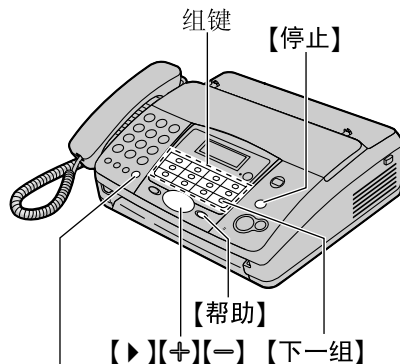

【监听】(KX-FT922/KX-FT926)

【数字式免提通话】(KX-FT928/KX-FT929)

4.2.1 使用单触拨号功能

- 1 按【监听】(KX-FT922/KX-FT926) /【数字式免提通话】(KX-FT928/KX-FT929) 或拿起话筒。
- 2 选择需要的组键。
 - 对于1—11组：
按需要的组键。
 - 对于12—22组：
按【下一组】，然后按需要的组键。
 - 本机将自动开始拨号。

4.2.2 使用导航电话簿

- 1 按【▶】。
- 2 反复按【+】或【-】，直到显示出需要的项目。
- 3 按【监听】(KX-FT922/KX-FT926) /【数字式免提通话】(KX-FT928/KX-FT929) 或拿起话筒。
 - 本机将自动开始拨号。

在显示屏上确认已存储的电话号码

1. 按【▶】。
2. 按【+】或【-】，直到需要的名称显示出来。
3. 按【帮助】。
 - 若要停止操作，请按【停止】。
 - 要拨打电话，请按【监听】(KX-FT922/KX-FT926) /【数字式免提通话】(KX-FT928/KX-FT929) 或拿起话筒。

4. 电话

按字头搜索名称

示例：“LISA”

1. 按【▶】。
2. 按【+】或【-】打开导航电话簿。
3. 反复按【5】，直到显示出任何带有“L”字头的名称（参阅字符表，页15）。
 - 若要查找符号（非字母或数字），请按【*】。
4. 反复按【-】，直到显示出“LISA”。
 - 若要停止查找，请按【停止】。
 - 若要拨打显示的一方，请按【监听】（KX-FT922/KX-FT926）/【数字式免提通话】（KX-FT928/KX-FT929）或拿起话筒。

4.3 通话录音（仅KX-FT928/KX-FT929）

您可以在通话时录音。以后可以直接（页38）或遥控（页40）回放通话录音。

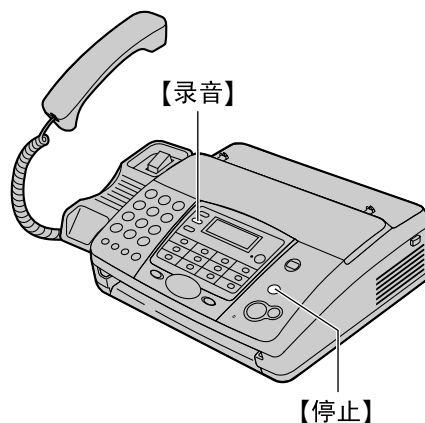

- 1 在通话期间，按【录音】。
 - 将显示“录音中 2WAY RECORDING”。
- 2 若要停止录音，请按【停止】或放回话筒。

注释：

- 您也可以在免提方式通话时录音。
- 在法律上对双向电话通话进行录音可能有限制。当通话被录音时请通知对方。

4.4 来电显示服务

本机与您当地电话公司提供的来电显示服务兼容。若要使用此功能，您必须申请并取得来电显示服务。

重要事项：

- 本机将只显示来电者的电话号码和名称。
- 本机将不支持未来的其他电话服务。
- 根据当地电话公司所提供的服务，有可能不显示来电日期/时间或来电者的名称。

确保预先将下面的振铃设定设定成2次或多次振铃。

- 对于KX-FT922/KX-FT926：传真振铃设定（页44中的功能#07）和电话/传真振铃设定（页44中的功能#09）
- 对于KX-FT928/KX-FT929：答录振铃设定（页44中的功能#06）、传真振铃设定（页44中的功能#07）和电话/传真振铃设定（页44中的功能#09）

4.4.1 如何显示来电显示

第一次振铃后，将显示来电方的电话号码或名称。这样，您就可以决定是否应答来电。

本机将自动存储20个最新通话的来电者信息（电话号码、名称和来电时间）。来电者信息按从新到旧的顺序存储。当收到第21个来电时，最旧的来电被删除。

可以在显示屏上查看来电者信息，每次一项（页21），或者可以打印来电显示表以确认来电者信息（页55）。

注释：

- 如果本机连接到PBX（专用分组交换机，Private Branch Exchange）系统，可能无法正确接收来电者信息。请咨询您的PBX供应商。
- 如果本机无法接收来电者信息，将显示下面的信息：
 - “来电没法显示 **OUT OF AREA**”：来电者所在的地区没有提供来电显示服务。
 - “来电没法显示 **PRIVATE CALLER**”：来电者请求不要发送来电者信息。
 - “来电没法显示 **LONG DISTANCE**”：来电者拨打的是长途。

使用来电显示表来确认来电者信息

- 若要手动打印，请参阅页55。
- 若要在每20个新来电之后自动打印，请启动功能#26（页46）。

4.5 查看来电者信息并回叫

您可以方便地查看来电者信息并进行回叫。

重要事项：

- 在下列情况下不能进行回叫：
 - 电话号码中包含数字之外的其他数据（如*或#）。
 - 来电者信息不包含电话号码。
 - 启动了拨号锁功能（页23）。

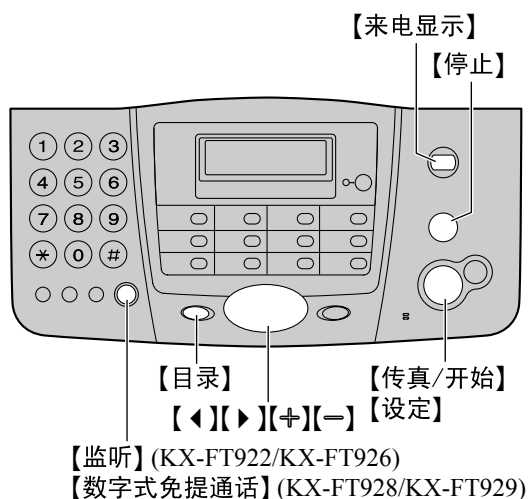

- 1 按**【来电显示】**。
- 2 按**【+】**可以搜索最新收到的来电者信息。
 - 如果按**【-】**，显示顺序将颠倒过来。
- 3 按**【监听】**（KX-FT922/KX-FT926）/**【数字式免提通话】**（KX-FT928/KX-FT929）或拿起话筒回叫。
 - 本机将自动开始拨号。
 - 若要发送传真，请正面向下插入文稿，然后按**【传真/开始】**。

更改来电者信息的显示

在步骤2之后反复按**【来电显示】**。

示例：

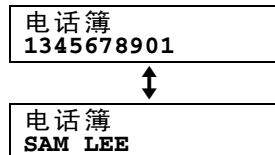

- 无法显示来电时间。要确认来电时间，请打印来电显示表（页55）。

查看时显示

- 当本机无法接收名称时，将显示“来电没法显示 **NO NAME RCVD**”。
- 当没有收到来电时，将显示“来电没法显示 **NO CALLER DATA**”。

4. 电话

停止查看

在步骤2之后按【停止】。

4.5.1 在回叫之前编辑来电者的电话号码

- 1 按【来电显示】。
- 2 反复按【+】或【-】，直到显示出需要的项目。
- 3 按【来电显示】显示电话号码。
- 4 若要在电话号码之前插入一个数字，请按希望的拨号键（0到9）。
 - 也可以通过按【*】来启动编辑模式。
- 5 按【监听】（KX-FT922/KX-FT926）/【数字式免提通话】（KX-FT928/KX-FT929）或拿起话筒，以回叫编辑过的号码。
 - 本机将自动开始拨号。
 - 若要发送传真，请正面向下插入文稿，然后按【传真/开始】。

注释：

- 编辑后的电话号码不会保存在来电者信息中。若要将其存储到导航电话簿中，请参阅页23。

纠正错误

1. 按【◀】或【▶】将光标移至不正确的数字处。
2. 按【停止】可以删除数字。
3. 输入正确的数字。

删除数字

按【◀】或【▶】将光标移至您想要删除的数字处，然后按【停止】。

- 要消除所有数字，请按住【停止】。

插入数字

1. 按【◀】或【▶】将光标移至您想插入数字的位置的右边。
2. 输入数字。

4.5.2 消除所有来电者信息

- 1 反复按【目录】，直到显示出“设定来电显示 **CALLER SET UP**”。
- 2 按【设定】。
 - 将显示“清除来电目录 **CALL LIST ERASE**”。
- 3 按【设定】。
 - 若要取消消除操作，请按【停止】两次。
- 4 按【设定】。
- 5 按【停止】。

4.5.3 消除特定的来电者信息

- 1 按【来电显示】。
- 2 反复按【+】或【-】，直到显示出需要的项目。
- 3 按【◀】。
 - 若要取消消除操作，请按【停止】。
- 4 按【设定】。
 - 若要消除其他项目，请重复步骤2到步骤4。
- 5 按【停止】。

4.6 在单触拨号功能和导航电话簿中存储来电者信息

重要事项:

- 在下列情况下不能使用此功能。
 - 电话号码中包含数字之外的其他数据（如 * 或 #）。
 - 来电者信息不包含电话号码。

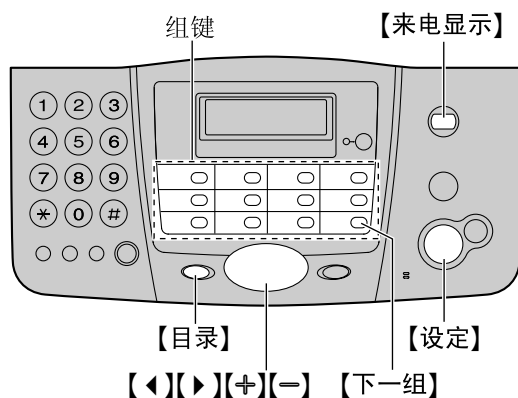

- 1 按【来电显示】。
- 2 反复按【+】或【-】，直到显示出需要的项目。
- 3 按【目录】。
- 4 选择组键或导航电话簿。
 - 对于1—11组：
 1. 按需要的组键。
 2. 按【设定】。
 - 对于12—22组：
 1. 按【下一组】，然后按需要的组键。
 2. 按【设定】。
 - 对于导航电话簿：
 1. 按【<】或【>】。
 2. 按【设定】。
- 5 按【设定】。

注释:

- 您可以打印电话号码表以确认存储的项目（页55）。
- 存储名称最多可以包含10个字符。
- 若要编辑名称和号码，请参阅页19。
- 如果来电者信息中不包含来电者的名称，手动输入该名称。请参阅页18上的说明。
- 如果将一个项目分配给已经包含项目的组键，原来的项目将被覆盖。

4.7 设定拨号锁功能

拨号锁功能使您可以防止其他人拨打电话。在设置此功能的过程中；

- 您必须存储一个PIN（个人识别号码，Personal Identification Number）。当关闭拨号锁时，需要此PIN。
- 您必须存储至少一个电话号码作紧急用途。最多可以存储3个电话号码。

当启动了拨号锁时，只能拨打作为紧急号码存储的号码。

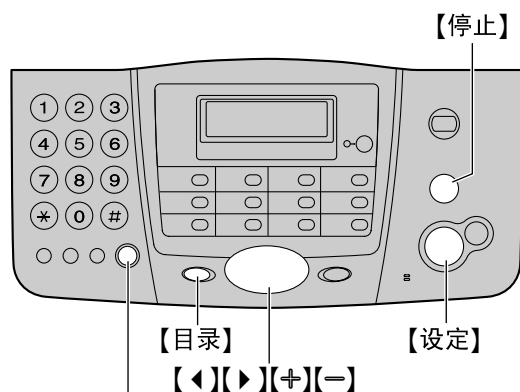

【监听】(KX-FT922/KX-FT926)

【数字式免提通话】(KX-FT928/KX-FT929)

- 1 反复按【目录】，直到显示出“拨号停止方式 DIAL LOCK”。
- 2 按【设定】。
- 3 使用拨号键0-9输入2-4位PIN。
 - 请记住您的PIN。如果忘记了您的PIN，请与附近的Panasonic维修中心联系。
- 4 按【设定】。

拨号停止方式
CODE=_

- 5 输入紧急电话号码，最多30位。
- 6 按【设定】。
- 7 如果需要，输入第二个紧急电话号码。
 - 如果不需要输入，请跳至步骤8。
- 8 按【设定】。
- 9 如果需要，输入第三个紧急电话号码。
 - 如果不需要输入，请跳至步骤10。
- 10 按【设定】。

拨号停止方式
E01=_

4. 电话

注释:

- 在步骤5、7和9中,您也可以使用单触拨号功能和导航电话簿来输入紧急电话号码。反复按【+】或【-】以显示需要的项目,然后按【设定】。

改正紧急电话号码

按【◀】或【▶】将光标移至不正确的数字,然后改正。

- 若要删除数字,请将光标移至您想要删除的数字处,然后按【停止】。
- 要消除所有数字,请按住【停止】。

拨打紧急电话

- 当本机显示“拨号停止方式 **DIAL LOCK**”时,按【监听】(KX-FT922/KX-FT926) /【数字式免提通话】(KX-FT928/KX-FT929)或拿起话筒。
- 反复按【+】或【-】,直到显示出需要的紧急电话号码。
- 按【设定】。
 - 本机将自动开始拨号。
 - 如果文稿入口处有任何文稿,本机将开始传送传真。

关闭拨号锁

- 反复按【目录】,直到显示出“拨号停止方式 **DIAL LOCK**”。
- 按【设定】。
- 输入您的PIN。
- 按【设定】。

4.8 在传送或接收传真之后与对方通话

发送或接收传真后您可以与对方通话(语音联系功能)。这样可以节省拨打另一个电话的费用和时间。

重要事项:

- 只有当对方的传真机配置有语音联系功能时,才能使用此功能。



【监听】(KX-FT922/KX-FT926)

【数字式免提通话】(KX-FT928/KX-FT929)

4.8.1 启动语音联系

- 当发送或接收传真时,按【监听】(KX-FT922/KX-FT926) /【数字式免提通话】(KX-FT928/KX-FT929)。
 - 本机将显示“请等听电话 **VOICE STANDBY**”。对方的传真机将振铃。
 - 当对方应答时,本机将振铃。
- 按【数字式免提通话】(KX-FT928/KX-FT929)或拿起话筒开始通话。

注释:

- 使用此功能时如果本机振铃,振铃将与接收到呼叫时听到的振铃略有不同。
- 如果在发送传真时启动语音联系并且对方已应答,本机将在所有文稿发送完毕后振铃。
- 如果在接收传真时启动语音联系并且对方已应答,本机将在当前页面接收完毕后振铃。

4.8.2 接收语音联系请求

- 如果对方启动语音联系,本机将振铃并且显示“请提话筒 **PLEASE PICK UP**”。
- 在10秒内按【数字式免提通话】(KX-FT928/KX-FT929)或拿起话筒开始通话。

注释:

- 如果在本机开始振铃后10秒内不应答:
 - 在答录/传真方式下,本机将播放欢迎信息并录制传入的语音信息(仅KX-FT928/KX-FT929)。

- 在传真专用、电话或电话/传真方式下，电话将被挂断。

5.1 手动发送传真

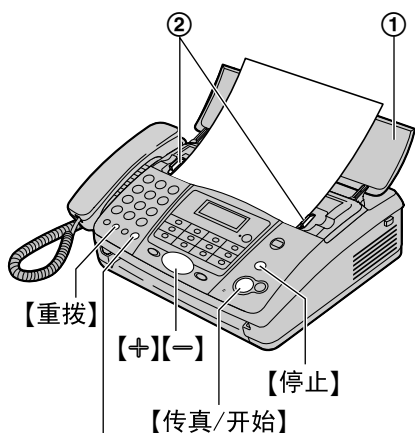

【监听】(KX-FT922/KX-FT926)

【数字式免提通话】(KX-FT928/KX-FT929)

- 1 打开送稿盘 (①)。
- 2 将文稿引导板 (②) 的宽度调节至配合文稿的实际尺寸。
- 3 将文稿正面向下插入 (最多10页)，直到本机抓住文稿并发出一次“哗”声为止。
 - 如果文稿引导板没有调节至配合文稿，重新调节。
- 4 如果需要，请反复按【+】或【-】选择需要的清晰度。
- 5 按【监听】(KX-FT922/KX-FT926) /【数字式免提通话】(KX-FT928/KX-FT929) 或拿起话筒。
- 6 拨打传真号码。
- 7 当听到传真音时：
按【传真/开始】。

当对方应答您的呼叫时：

请求对方按下开始按钮。当听到传真音时，按【传真/开始】。

- 如果您在步骤5中按了【监听】，说话前先拿起话筒。

选择清晰度

根据文稿类型，选择需要的清晰度。

- “清晰度=标准 **STANDARD**”：用于普通文字大小的印刷或打印文稿。
- “清晰度=精细 **FINE**”：用于文字较小的文稿。
- “清晰度=超精细 **SUPER FINE**”：用于文字非常小的文稿。此设定仅当对方使用兼容的传真机时有效。

- “清晰度=照片 **PHOTO**”：用于带有照片、阴影图画等的文稿。
- 使用“清晰度=精细 **FINE**”、“清晰度=超精细 **SUPER FINE**”和“清晰度=照片 **PHOTO**”设定将增加传送时间。
- 如果在送纸过程中改变清晰度设定，将从下一页开始生效。

重拨上次最后拨过的号码

按【重拨】。

- 如果占线，本机将最多自动重拨3次该号码。
- 若要取消重拨，请按【停止】。

一次传送10页以上的文稿

插入文稿的前10页。在最后一页送入本机前，加放另外的页（一次最多10页）。

停止传送

按【停止】。

- 若要排出文稿，请再次按【停止】。

打印发送报告

发送报告可以为您提供打印的传真传送结果的记录。若要打印发送报告，请确保功能#04已启动（页44）。关于错误信息的说明，请参阅页48。

打印通讯报告

通讯报告可以为您提供打印的最近35次传真的记录。若要手动打印，请参阅页55。若要在每进行35次新的传真传送和接收后自动打印，请确保功能#22已启动（页45）。关于错误信息的说明，请参阅页48。

5.2 可以发送的文稿

最小文稿尺寸

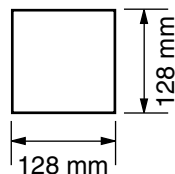

最大文稿尺寸

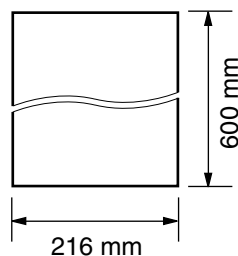

有效扫描区域

- 阴影区域将被扫描。

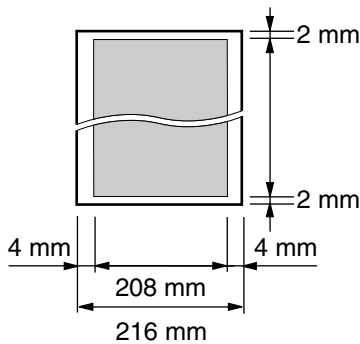

文稿重量

- 单页：45 g/m²至90 g/m²
- 多页：60 g/m²至80 g/m²

注释：

- 取下回形针、订书钉或其他固定物。
- 不要发送下列类型的文稿：（先复印文稿，然后发送复印件。）
 - 碳或无碳复写纸等化学处理纸
 - 带有静电的纸张
 - 严重卷曲、褶皱或撕破的纸张
 - 表面带有涂膜的纸张
 - 图像模糊的纸张
 - 从正面可以看到反面打印的文字的纸张，如报纸。
- 检查墨水、浆糊或涂改液是否已经干了。
- 若要发送宽度小于210 mm的文稿，我们建议您先利用复印机将原稿复印到A4或letter尺寸的纸张上，然后再发送复印的文稿。

5.3 用单触拨号功能和导航电话簿发送传真

在使用此功能之前，将需要的名称和电话号码存储到单触拨号功能和导航电话簿中（页18）。

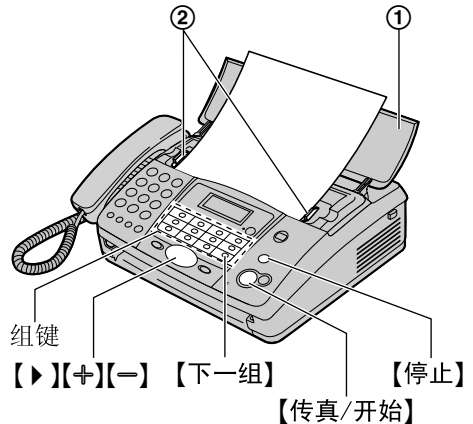

- 1 打开送稿盘（①）。
- 2 将文稿引导板（②）的宽度调节至配合文稿的实际尺寸。
- 3 将文稿正面向下插入（最多10页），直到本机抓住文稿并发出一次“哗”声为止。
 - 如果文稿引导板没有调节至配合文稿，重新调节。
- 4 如果需要，请反复按【+】或【-】选择需要的清晰度（页26）。
- 5 输入传真号码。

使用1—11组：
按需要的组键。

使用12—22组：
按【下一组】，然后按需要的组键。

使用导航电话簿：
按【▶】，然后按【+】或【-】以显示需要的项目，最后按【传真/开始】。

传真自动重拨

如果占线或无应答，本机将最多自动重拨3次该号码。

- 若要取消重拨，请按【停止】。

如果您的机器不能发送传真

- 确认您已正确输入号码，而且这个号码是传真号码。
- 通过打开连接音功能（页47中的功能#76），确认对方的传真机正在应答。

5.4 多站点发送（仅KX-FT926/KX-FT928/KX-FT929）

通过将单触拨号和导航电话簿中的项目（页18）存储到多站点发送存储器，您可以将一个文稿发送到多个站点（最多10个）。编程的项目将保留在多站点发送存储器中，可以方便地重复使用。

- 多站点发送功能利用1组。单触拨号功能会被取消。
- 单触拨号和导航电话簿项目可以存储到多站点发送存储器中。

5.4.1 将站点编程存入多站点发送存储器

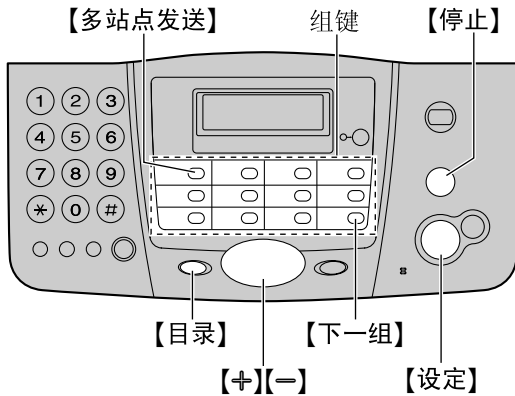

- 1 反复按【目录】，直到显示出“单触拨号键 **STATION KEY**”。
- 2 按【设定】。
- 3 按【多站点发送】。
- 4 反复按【+】或【-】，直到显示出“多站传送 **BROADCAST**”。
- 5 按【设定】。
- 6 按【设定】。
 - 括号中的数字表示已注册项目的数量。
- 7 编程项目。

使用2—11组：

按需要的组键。

使用12—22组：

按【下一组】，然后按需要的组键。

使用导航电话簿：

反复按【+】或【-】以显示需要的项目，然后按【设定】。

- 若要编程其他项目，请重复此步骤（最多10个项目）。

8 按【设定】。

注释：

- 如果您编程了错误的站点，请在步骤7之后按【停止】消除此站点。
- 如果编辑多站点发送存储器中一个已存储的项目（页19），将取消已编程的多站点发送功能。您必须重新编程。

5.4.2 向预先编程的多个站点发送同样的文稿

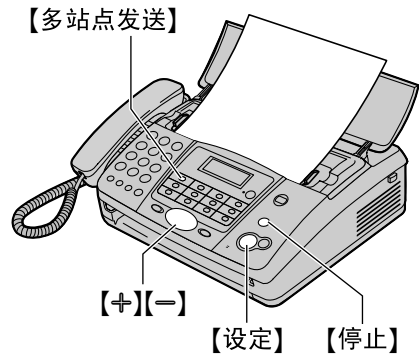

- 1 正面向下插入文稿。
- 2 如果需要，请反复按【+】或【-】选择需要的清晰度（页26）。
- 3 按【多站点发送】。
 - 文稿将被送入本机并被扫描存入存储器。然后本机将按顺序拨打每个号码，以便将数据发送到每个站点。
 - 传送完毕后，将从存储器中自动消除所存储的文稿，并且本机将自动打印传送结果（多站点发送报告）。

注释：

- 如果选择“清晰度=精细 **FINE**”、“清晰度=超精细 **SUPER FINE**”或“清晰度=照片 **PHOTO**”清晰度，本机可以发送的页数将减少。
- 如果文稿超过存储器容量，将取消发送。
- 如果一个站点占线或者没有应答，将跳过该站点，以后重拨最多3次。

取消多站点发送

1. 当显示“存储传送中 **BROADCASTING**”时，按【停止】。
 - 将显示“停止传送？ **SEND CANCELLED?**”。
2. 按【设定】。

5.5 传送查询（让对方机器提取您机器上的传真）

此功能允许其他人呼叫您的机器以提取送入您机器的文稿。这样，您就可以发送传真而不用支付电话费。当本机设定为答录/传真（仅KX-FT928/KX-FT929）、传真专用或电话/传真方式时，可以使用此功能。

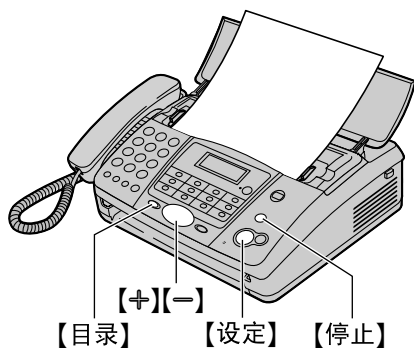

- 1 正面向下插入文稿。
 - 如果需要，请反复按【+】或【-】选择需要的清晰度（页26）。
- 2 反复按【目录】，直到显示出“传真提取 POLLED”。
- 3 按【设定】。
- 4 反复按【+】或【-】以选择“开 ON”。
- 5 按【设定】。

注释：

- 来电者（而不是您）支付电话费。
- 当启动了定时发送（页45中的功能#25）时，不能使用传送查询。

取消传送查询

1. 当显示“传真提取=开 POLLED ON”时，按【停止】。
 - 将显示“停止传真提取 CANCEL POLLED”。
2. 按【设定】。

5.6 选择使用传真机的方式

根据具体的情况，选择您使用传真机的方式。

- 用作电话答录机和/或传真机（答录/传真方式）（仅KX-FT928/KX-FT929）
- 仅用作传真机（传真专用方式）
- 用作电话和/或传真机（电话/传真方式）
- 通常用作电话（电话方式）

5.6.1 用作电话答录机和/或传真机（答录/传真方式）（仅KX-FT928/KX-FT929）

您的情况

您希望使用电话答录机应答电话和自动接收传真。

如何设定

反复按【自动接收】将传真机设定为答录/传真方式（页33）。

- 【自动接收】指示灯点亮。

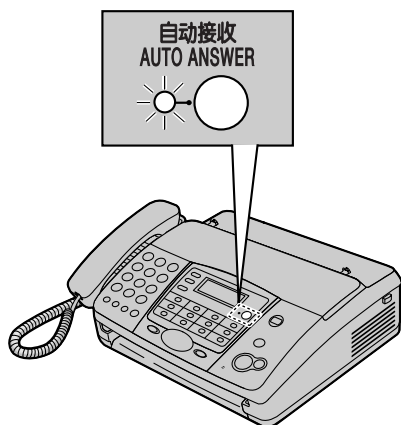

注释：

- 确保预先将功能#05设定为“答录 / 传真 TAD/FAX”（页44）。
- 不要将答录机连接到同一条电话线路。如果已连接，请反复按【自动接收】，关闭自动接收设定。

如何接收电话和传真

如果来电是电话，传真机将自动录制来电者的信息。

如果检测到传真呼叫音，传真机将自动接收传真。

5.6.2 仅用作传真机（传真专用方式）

您的情况

您有一条分开的电话线路，专门用于传真。

如何设定

反复按【自动接收】将传真机设定为传真专用方式（页34）。

- 【自动接收】指示灯点亮。



注释：

- 确保预先将功能#05设定为“传真 FAX ONLY”（页44）。

如何接收传真

所有的来电都将作为传真接收。

5.6.3 用作电话和/或传真机（电话/传真方式）

您的情况

您希望自己应答电话，并且自动接收传真而不振铃。

如何设定

反复按【自动接收】将传真机设定为电话/传真方式（页34）。

- 【自动接收】指示灯点亮。



注释：

- 确保预先将功能#05设定为“电话 / 传真 TEL/FAX”（页44）。

如何接收电话和传真

如果来电是电话，传真机将振铃。

如果检测到传真呼叫音，传真机将自动接收传真而不振铃。

5.6.4 通常用作电话（电话方式）

您的情况

您希望自己应答来电。如果接收到传真来电，您必须手动接收传真。

如何设定

反复按【自动接收】将传真机设定为电话方式（页32）。

- 【自动接收】指示灯熄灭。



如何接收电话和传真

您必须手动应答所有来电。

若要接收传真，请按【传真/开始】。

5.7 手动接收传真—关闭自动接收

5.7.1 启动电话方式

反复按【自动接收】将传真机设定为电话方式，直到显示下面的信息。

电话方式
TEL MODE

- 【自动接收】指示灯熄灭。

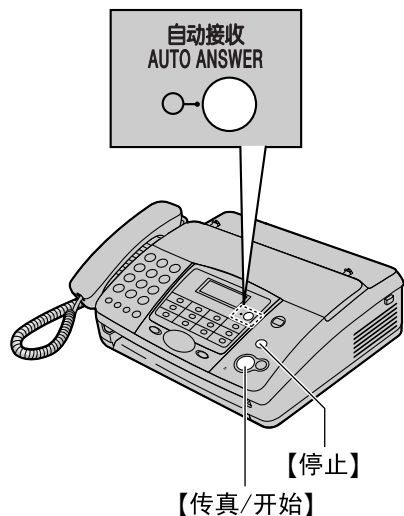

如何接收电话和传真

1. 拿起话筒应答来电。
2. 当：
 - 需要接收文稿时，
 - 听到传真呼叫音（慢哔声），或
 - 无声时，按【传真/开始】。

连接中
CONNECTING.....

- 本机将开始接收传真。

3. 放回话筒。

注释：

- 如果您在10次振铃内不应答来电：
 - 对于 KX-FT922/KX-FT926：
本机将暂时切换到传真接收。对方随后可以发送传真。
 - 对于 KX-FT928/KX-FT929：
本机将暂时启动答录机。随后将播放欢迎信息，对方可以发送传真。

停止接收

按【停止】。

电话分机

您可以使用电话分机接收传真。

1. 当电话分机振铃时，拿起此电话分机的话筒。
2. 当：
 - 需要接收文稿时，
 - 听到传真呼叫音（慢哔声），或
 - 无声时，确切地按【*】【#】【9】（默认的传真启动代码）。
3. 放回话筒。
 - 传真机将开始接收。

注释：

- 若要使用电话分机接收传真文稿，请确保预先将遥控传真启动设定为开(页46中的功能#41)。

5.8 自动接收传真—打开自动接收

5.8.1 启动答录/传真方式（仅KX-FT928/KX-FT929）

- 1 确保预先将功能#05设定为“答录 / 传真 TAD/FAX”（页44）。
- 2 反复按【自动接收】，直到显示下面的信息。

答录 / 传真 方式
TAD/FAX MODE

- 【自动接收】指示灯点亮。
- 本机将播放预先录制的欢迎信息。您可以录制自己的欢迎信息（页37）。
- 将显示用于录制传入信息的剩余时间。

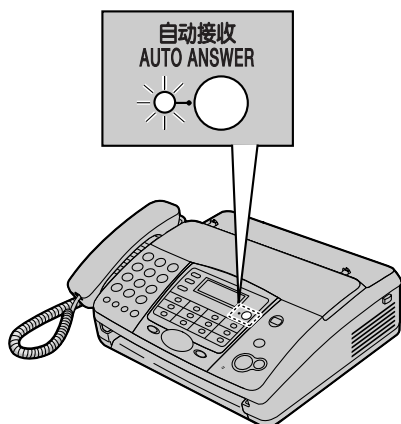

注释：

- 可以更改传入信息的最长录音时间（页44中的功能#10）。
- 当正在进行来电录音时，可以通过扬声器监听。如果不需要此功能，请关闭功能#67（页47）。

如何接收电话和传真

当接收来电时，本机作为答录机和/或传真机。

- 如果来电是电话，本机将自动录入来电者的留言。
- 如果检测到传真呼叫音，本机将自动接收传真。

在同一来电中接收留言和传真文稿

来电者可以在同一来电过程中留言和发送传真文稿。请预先通知来电者按下列步骤进行。

1. 来电者致电本机。
 - 答录机将应答来电。
2. 来电者可以在欢迎信息之后留言。

3. 来电者按【*】[9]。
 - 本机将启动传真功能。
4. 来电者按开始按钮发送传真。

答录/传真方式下的振铃设定

您可以选择“1”、“2”（默认值）、“3”、“4”、“特别功能 TOLL SAVER”和“振铃关闭

RINGER OFF”。可以在功能#06中更改此设定（页44）。

- “特别功能 TOLL SAVER”：当录制了新信息时，本机在2次振铃后应答；如果没有新信息，则在4次振铃后应答。如果您从远程位置呼叫本机以收听新信息（页40），当本机第3次振铃时，您就会知道没有信息。这样，您就可以挂断电话而不用支付电话费。
- “振铃关闭 RINGER OFF”：本机将应答而不振铃。
- 如果您申请并取得了来电显示服务，应设定为2次或多次振铃。

5.8.2 启动传真专用方式

- 1 确保预先将功能#05设定为“传真 **FAX ONLY**”（页44）。
- 2 反复按【自动接收】，直到显示下面的信息。

传真方式
FAX ONLY MODE

- 【自动接收】指示灯点亮。

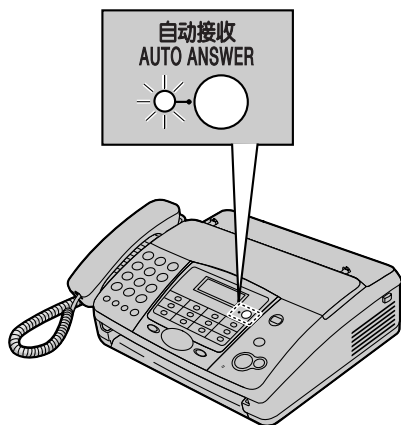

如何接收传真

当收到来电时，本机将自动应答所有来电，但是仅接收传真文稿。

注释：

- 可以改变在传真专用方式下应答来电前的振铃次数（页44中的功能#07）。

5.8.3 启动电话/传真方式

- 1 确保预先将功能#05设定为“电话 / 传真 **TEL/FAX**”（页44）。
- 2 反复按【自动接收】，直到显示下面的信息。

电话 / 传真 方式
TEL/FAX MODE

- 【自动接收】指示灯点亮。

- 3 振铃音量设定应为开（页14）。

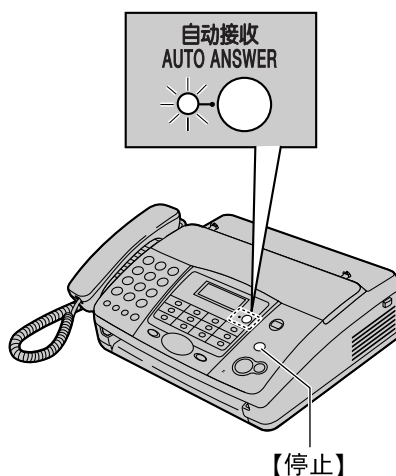

如何接收电话和传真

1. 将显示“有来电 **INCOMING CALL**”，但本机不振铃。
2. 在应答呼叫之前，本机将等待2次振铃。
 - 振铃次数由“电话/传真延迟振铃设定”决定（页44中的功能#09）。
 - 在此时间内，电话分机（如果已连接）将振铃。
3. 本机将应答呼叫，并尝试检测传真呼叫音。
当检测到传真呼叫音时
本机自动接收传真而不振铃。
当未检测到传真呼叫音时
 - ①如果您录制了电话/传真欢迎信息（页37），将为来电者播放该信息（仅KX-FT928/KX-FT929）。
 - ②本机将振铃3次。您可以应答呼叫。
 - 振铃次数由“静音传真识别振铃设定”决定（页46中的功能#30）。
 - 来电者将听到与电话公司发出的声音不同的振铃回音。
 - 此时，电话分机（如果已连接）不会振铃。要用电话分机应答呼叫，请在传真机振铃时拿起话筒，然后按【*】[0]（默认的自动挂断代码）。
 - ③如果不应答呼叫，本机将启动传真功能。

- 一些传真机在发送传真时不发出传真呼叫音，因此即使未检测到传真呼叫音，本机也将尝试接收传真。

注释：

- 可以在页46上的功能#49中更改自动挂断代码。
- 即使您利用电话分机应答呼叫并按下自动挂断代码，传真机也可能根据电话分机类型启动传真功能。按传真机上的【停止】可以与呼叫方通话。

示例：

1 202 555 1234PP12345678

— 1 202 555 1234： 您的寻呼机号码

— PP： 暂停

— 12345678： 您的寻呼机访问代码（如果需要）。

7 按【设定】。

8 按【目录】。

5.9 接收查询（提取另一台传真机上的传真）

此功能使您可以从另一台兼容传真机上提取文稿。因此，由您支付呼叫费用。

确保您的机器上没有送入任何文稿，并且对方的机器已准备好接收您的呼叫。

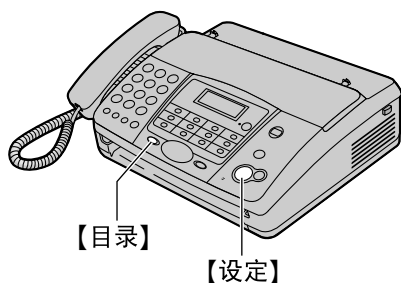

- 1 反复按【目录】，直到显示出“传真提取中 POLLING”。
- 2 按【设定】。
- 3 拨打传真号码。
- 4 按【设定】。
 - 本机将开始接收。

5.10 寻呼机呼叫

当来电者留言（仅KX-FT928/KX-FT929）或者本机接收到传真时，此功能可以使本机呼叫您的寻呼机。

- 1 按【目录】。
- 2 按【#】，然后按【7】【0】。
- 3 按【设定】。
- 4 反复按【+】或【-】以选择“开 ON”。
- 5 按【设定】。
- 6 输入您的寻呼机号码和任何必要的拨号暂停（最多46位）。

6.1 进行复印

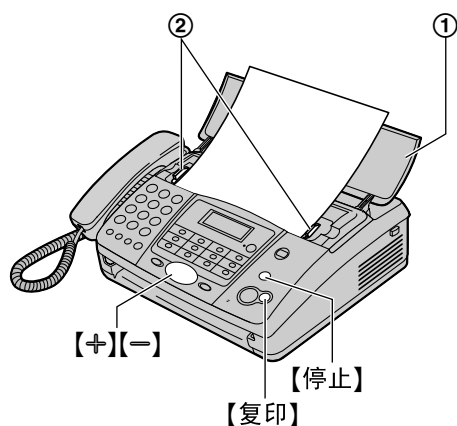

- 1 打开送稿盘 (①)。
- 2 将文稿引导板 (②) 的宽度调节至配合文稿的实际尺寸。
- 3 将文稿正面向下插入 (最多10页), 直到本机抓住文稿并发出一次“哗”声为止。
 - 如果文稿引导板没有调节至配合文稿, 重新调节。
- 4 如果需要, 请反复按【+】或【-】选择需要的清晰度。
- 5 按【复印】。
 - 本机将开始复印。

注释:

- 当您复印超过A4尺寸 (约300 mm) 的多页文稿时, 我们建议您每次插入一页。
- 所有能够作为传真发送的文稿均能复印 (页26)。
- 复印的记录纸比文稿尺寸略长。

选择清晰度

根据文稿类型, 选择需要的清晰度。

- “清晰度=精细 **FINE**”: 用于印刷或打印的文字较小的文稿。
- “清晰度=超精细 **SUPER FINE**”: 用于文字非常小的文稿。
- “清晰度=照片 **PHOTO**”: 用于带有照片、阴影图画等的文稿。
- 如果您选择“清晰度=标准 **STANDARD**”, 将使用“清晰度=精细 **FINE**”方式进行复印。

停止复印

按【停止】。

- 若要排出文稿, 请再次按【停止】。

7.1 录制您自己的欢迎信息

您可以录制自己的欢迎信息。欢迎信息最长的长度是：

- 处于答录/传真方式：16秒（默认）或60秒
- 处于电话/传真方式：16秒

我们建议您录制不超过12秒钟的信息，这样有利于接收传真。

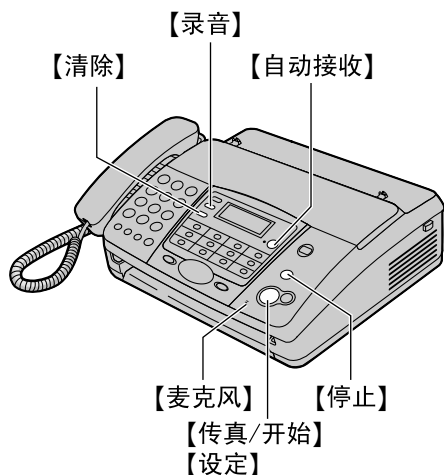

1 对于答录/传真欢迎信息

按**[录音]**2次以显示出“答录应答 **TAD GREETING**”。

对于电话/传真欢迎信息

按**[录音]**3次以显示出“电话 / 传真应答 **T/F GREETING**”。

2 按**[传真/开始]**。

- 发出一次长哔声。

3 在距**[麦克风]**约20 cm处清楚地说话。

- 显示屏中将显示剩余的录音时间。

4 若要停止录音，请按**[停止]**。

- 本机将重复您的信息。

注释：

- 您可以将答录/传真欢迎信息的最长录制时间改成60秒（页47中的功能#54）。
 - 如果更改为60秒，我们建议您在答录/传真欢迎信息中告诉来电者在开始传送传真之前按**[*][9]**。
 - 如果从60秒更改为16秒，您自己的答录/传真欢迎信息将被删除。当接收来电时，将播放预先录制的欢迎信息。

检查答录/传真欢迎信息

1. 确保预先将功能#05设定为“答录 / 传真 **TAD/FAX**”（页44）。

2. 反复按**[自动接收]**，直到显示出“答录 / 传真方式 **TAD/FAX MODE**”。

- 本机将播放答录/传真欢迎信息。

检查电话/传真欢迎信息

1. 确保预先将功能#05设定为“电话 / 传真 **TEL/FAX**”（页44）。

2. 反复按**[自动接收]**，直到显示出“电话 / 传真方式 **TEL/FAX MODE**”。

- 本机将播放电话/传真欢迎信息。

7.1.1 消除您录制的欢迎信息

1 对于答录/传真欢迎信息

按**[清除]**2次以显示出“答录应答 **TAD GREETING**”。

对于电话/传真欢迎信息

按**[清除]**3次以显示出“电话 / 传真应答 **T/F GREETING**”。

2 按**[传真/开始]**。

- 若要取消消除操作，请按**[停止]**。

3 按**[设定]**。

注释：

- 如果消除了答录/传真欢迎信息，当收到来电时将播放预先录制的欢迎信息。

7.2 为他人或自己留下信息

若要为他人或您自己留下个人信息，您可以录制语音备忘录。以后可以直接或遥控回放此备忘录信息。

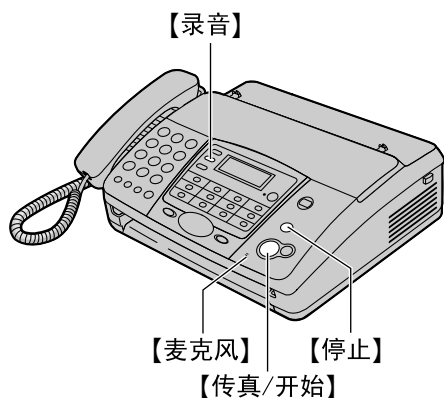

- 1 按**【录音】**。
- 2 按**【传真/开始】**。
 - 发出一次长哔声。
- 3 在距**【麦克风】**约20 cm处清楚地说话。
- 4 若要停止录音，请按**【停止】**。

7.3 收听录音信息

当本机录制了新的语音信息时：

- 当自动接收设定为开时，**【自动接收】**指示灯将闪烁。
 - 录音信息总数将在显示屏上闪烁。
- 示例：

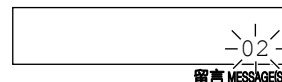

- 如果启动了信息提示功能（页46中的功能#42），将发出缓慢的哔声。

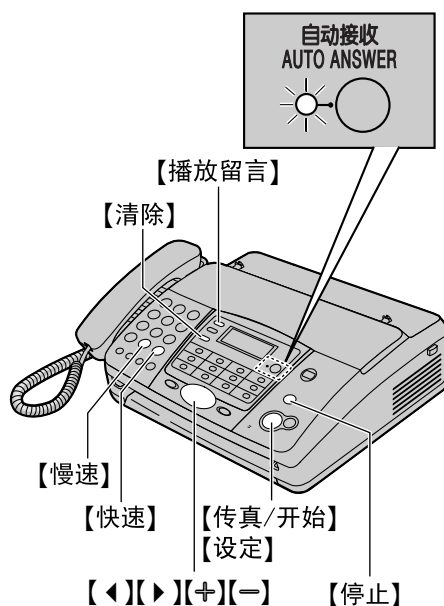

按**【播放留言】**。

- 将只播放新信息。
 - 使用**【+】**或**【-】**调节扬声器音量。
 - 回放所有信息后：
 - 当自动接收设定为开时，**【自动接收】**指示灯将停止闪烁，但仍然保持亮起。
 - 录音信息总数将停止闪烁并保持显示。
- 如果此时按**【播放留言】**，将播放所有录音信息。

注释：

- 当没有文稿存储在存储器中时，所有信息（包括欢迎、传入和备忘录）的总计录音时间大约是**20分钟**。如果在嘈杂环境中录制信息，则实际录音时间会缩短。

重复信息

当收听信息时，按**【◀】**。

- 如果在一条信息的前5秒内按**【◀】**，将播放上一条信息。

- 若要回放特定的信息，请按【◀】或【▶】查找您希望收听的信息。

跳过信息

按【▶】播放下一条信息。

暂时停止回放

按【停止】。

- 如果在1分钟内按【播放留言】，本机将继续播放剩余的信息。

语音时间/星期印记

在回放期间，本机会告诉您每条信息的录制时间和星期几。

更改回放速度

按【快速】将以原速度的1.5倍速度播放信息。按【慢速】将以原速度的一半速度播放信息。

- 若要恢复原速度，请在快速或缓慢回放时再次按【快速】或【慢速】。

7.3.1 消除录音信息

消除特定的信息

当希望删除正在收听的信息时，按【清除】。

清除所有信息

- 1 按【清除】。
- 2 按【传真/开始】。
 - 若要取消消除操作，请按【停止】。
- 3 按【设定】。

7.4 从远程位置操作

您可以从远程位置呼叫本机并访问答录机。

重要事项：

- 预先编程遥控操作密码（页44中的功能#11）。
- 在外出之前将本机设定为答录/传真方式（页33）。
- 使用按键式音频电话进行遥控操作。

帮助提示：

- 当按任何键时，应确切地按下。
- 请复印下表，外出时随身携带。

答录机遥控操作			
1. 呼叫本机。		[6]	房间监听
2. 在播放答录/传真欢迎信息期间，输入遥控操作密码。		[7]	重新录制欢迎信息
3. 在10秒内输入遥控命令。		[9]	停止重新录制欢迎信息
		[*][4]	消除特定的信息
键	遥控命令	[*][5]	消除所有信息
[0]	跳过欢迎信息	[8][0]	改为电话方式
[1]	重复信息	[8][1]	打开信息转移
[2]	跳过信息	[8][2]	关闭信息转移
[4]	新信息回放	[8][3]	打开寻呼机呼叫
[5]	所有信息回放	[8][4]	关闭寻呼机呼叫

7.4.1 收听录音信息

- 1 呼叫本机。
- 2 在播放答录/传真欢迎信息期间，输入遥控操作密码。
- 3 当有新的录音信息时
 1. 发出一次长哔声。
 2. 然后发出短哔声，最多响8次。
 - 这表示新信息的数量。
 3. 新信息将被回放。

当没有新信息时

1. 发出一次长哔声（而不是短哔声）。
2. 等待4秒或按**[5]**。
3. 将回放所有录音信息。

当语音存储器已满时

在回放信息后将发出6次哔声。消除不需要的信息。

7.4.2 使用遥控命令进行遥控操作

- [1]:** 重复信息。如果在一条信息的前5秒内按此键，将播放上一条信息。
- [2]:** 跳过信息。

[4]: 回放新信息。

[5]: 回放所有信息。

7.4.3 其他遥控操作

消除特定的信息

当希望删除正在收听的信息时，按**[*][4]**。

- 将发出1次长哔声和3次短哔声。随后本机将回放下一条信息。

清除所有信息

按**[*][5]**消除所有信息。

- 将发出1次长哔声和3次短哔声。

监听房间

按**[6]**启动本机的麦克风，然后监听本机所在房间约30秒。

- 30秒过后，发出一次哔声。若要继续监听，请在10秒内再次按**[6]**。

录制标记信息

回放信息后，您可以留下一条附加信息。

1. 等待发出3次哔声，以确认遥控操作结束。
2. 等待1次哔声。

3. 等待约10秒。
 - 将听到语音提示和/或1次哔声。
4. 留下信息。

重新录制您自己的欢迎信息

您可以录制新的答录/传真欢迎信息。

1. 按【7】开始录音。
 - 发出一次长哔声。
2. 清晰地最多讲16秒。
 - 如果您暂停2秒以上，将发出6次哔声，并且录音将停止。在10秒内重复从步骤1开始的步骤。
3. 若要停止录音，请按【9】。
 - 将播放新的欢迎信息。

跳过欢迎信息

在回放欢迎信息期间，按【0】。

- 本机将跳过剩余的欢迎信息。

打开或关闭信息转移

您必须预先编程转移电话号码（页47中的功能#60）。

按【8】【1】将打开信息转移。

按【8】【2】将关闭信息转移。

- 如果没有编程转移电话号码，则不能打开此功能。将发出6次哔声。

打开或关闭寻呼机呼叫

您必须预先编程寻呼机号码（页35中的功能#70）。

按【8】【3】将打开寻呼机呼叫。

按【8】【4】将关闭寻呼机呼叫。

- 如果没有编程寻呼机号码，则不能打开此功能。将发出6次哔声。

从答录/传真方式改成电话方式

按【8】【0】可以将接收方式从答录/传真方式改成电话方式。

- 您不能在同一来电期间回到答录/传真方式。若要回到答录/传真方式，请参阅下文。

从电话方式改成答录/传真方式

1. 呼叫本机并等待10次振铃。
 - 答录机将暂时应答呼叫。
2. 在播放欢迎信息期间，输入遥控操作密码（页44中的功能#11）。
 - 发出一次长哔声，本机将切换到答录/传真方式。
3. 放回话筒。

7.5 将录音信息转移到另一个电话

此功能允许本机在每次来电者留言时呼叫指定的电话号码。您可以通过遥控操作收听已转移的信息。

重要事项：

- 若要使用此功能，应首先编程转移电话号码（页47中的功能#60），并将本机设定为答录/传真方式。
- 您必须打开语音提示功能（页46中的功能#47）或预先录制您自己的转移欢迎信息。

7.5.1 此功能的工作方式

- 1 您外出时，传入的语音信息被录制到本机中。
- 2 本机呼叫转移电话号码。
- 3 用转移电话应答呼叫。
- 4 本机将播放预先录制的转移欢迎信息。
 - 如果您已经录制了自己的转移欢迎信息，则将播放该信息。
- 5 输入遥控操作密码，然后通过遥控操作提取信息（页40）。

7.5.2 录制您的转移欢迎信息

录音时间不能超过16秒。

信息示例：“这是来自（您的名称、公司和/或电话号码）的转移信息。请输入您的遥控操作密码。”

- 1 按【目录】。
- 2 按【#】，然后按【6】【1】。
- 3 按【设定】。
- 4 反复按【+】或【-】以选择“录音 RECORD”。
- 5 按【设定】。
- 6 在距【麦克风】约20 cm处清楚地说话。
 - 显示屏中将显示剩余的录音时间。
- 7 若要停止录音，请按【停止】。
 - 本机将重复您的语音信息。
- 8 按【目录】。

检查转移欢迎信息

1. 按【目录】、【#】【6】【1】，然后按【设定】。
2. 反复按【+】或【-】以选择“确认 CHECK”。
3. 按【设定】。
 - 本机将播放语音信息。
4. 按【目录】。

消除您的转移欢迎信息

1. 按【目录】、【**⏏**】**[6]****[1]**，然后按【设定】。
2. 反复按【**+**】或【**-**】以选择“清除 **ERASE**”。
3. 按【设定】。
4. 按【目录】。

注释：

- 当转移信息时，将播放预先录制的转移欢迎信息。
- 如果关闭了语音提示功能（页46中的功能#47）并且您已经消除自己的转移欢迎信息，信息转移功能将被取消。

8.1 编程

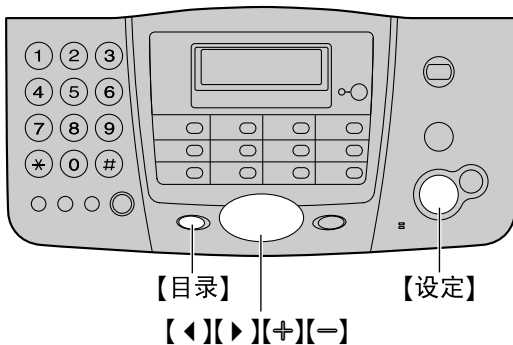

8.1.1 编程基本功能

- 1 按【目录】。
- 2 按【设定】。
- 3 选择您想编程的功能。
反复按【<|>】，直到显示出需要的功能。
- 4 按【设定】。
● 将显示此功能的现行设定。
- 5 反复按【+| -】，直到显示出需要的设定。
● 此步骤可能因功能不同而略有差别。
- 6 按【设定】。
● 您选择的设定已完成，将显示下一个功能。
- 7 若要结束编程，请按【目录】。

8.1.2 编程高级功能

- 1 按【目录】。
- 2 按【设定】。
- 3 反复按【<|>】，直到显示出“特别功能方式 **ADVANCED MODE**”。
- 4 按【设定】。
- 5 选择您想编程的功能。
反复按【<|>】，直到显示出需要的功能。
- 6 按【设定】。
● 将显示此功能的现行设定。
- 7 反复按【+| -】，直到显示出需要的设定。
● 此步骤可能因功能不同而略有差别。
- 8 按【设定】。

- 您选择的设定已完成，将显示下一个功能。

- 9 若要结束编程，请按【目录】。

直接输入程序代码进行编程

您可以直接输入程序代码（#和2位数字）来选择功能，而无需使用【<|>】或【+| -】。

1. 按【目录】。
2. 按【#】和2位代码（页44到页47）。
3. 按【设定】。
4. 反复按【+| -】，直到显示出需要的设定。
● 此步骤可能因功能不同而略有差别。
5. 按【设定】。
6. 若要结束编程，请按【目录】。

取消编程

按【目录】退出。

8.2 基本功能

代码#01: 设定日期和时间

设定日期 / 时间
SET DATE & TIME

关于详细情况, 请参阅页14。

代码#02: 设定您的抬头

名字
YOUR LOGO

关于详细情况, 请参阅页15。

代码#03: 设定您的传真号码

传真号码
YOUR FAX NO.

关于详细情况, 请参阅页17。

代码#04: 打印发送报告

传送报告
SENDING REPORT

打印关于传真传送结果的发送报告 (页26)。
“出错 **ERROR**” (默认值): 仅在传真传送失败时打印发送报告。
“开 **ON**”: 每次传送后都打印发送报告。
“关 **OFF**”: 将不打印发送报告。

代码#05 (仅KX-FT922/KX-FT926): 改变自动接收设定中的接收方式

自动接收
AUTO ANSWER

“传真 **FAX ONLY**” (默认值): 传真专用方式 (页34)
“电话 / 传真 **TEL/FAX**”: 电话/传真方式 (页34)

代码#05 (仅KX-FT928/KX-FT929): 改变自动接收设定中的接收方式

自动接收
AUTO ANSWER

“答录 / 传真 **TAD/FAX**” (默认值): 电话答录机/传真方式 (页33)
“传真 **FAX ONLY**”: 传真专用方式 (页34)
“电话 / 传真 **TEL/FAX**”: 电话/传真方式 (页34)

代码#06 (仅KX-FT928/KX-FT929): 改变答录/传真方式下的振铃设定

答录振铃
TAD RING COUNT

改变在答录/传真方式下本机应答来电前的振铃次数。您可以选择“1”、“2” (默认值)、“3”、

“4”、“特别功能 **TOLL SAVER**”或“振铃关闭 **RINGER OFF**”。关于详细情况, 请参阅页33。

代码#07: 改变传真专用方式下的振铃设定

传真振铃设定
FAX RING COUNT

改变在传真专用方式下本机应答来电前的振铃次数。
您可以选择“1”、“2” (默认值)、“3”或“4”。

代码#09: 改变电话/传真延迟振铃设定

电话 / 传真 振铃
TEL/FAX RING

如果在电话/传真方式下使用电话分机, 应选择在本机应答呼叫之前所需的电话分机振铃次数。您可以选择“1”、“2” (默认值)、“3”或“4”。关于详细情况, 请参阅页34。

代码#10 (仅KX-FT928/KX-FT929): 改变传入信息的最长录音时间

录音时间
RECORDING TIME

“**VOX**” (默认值): 在留言存储器容量范围内没有限制 (页56)。
“**1 MIN**”: 最多1分钟。

代码#11 (仅KX-FT928/KX-FT929): 设定遥控操作密码

遥控号码
REMOTE TAD ID

1. 按[目录]。
2. 按[**11**], 然后按[1][1]。
3. 按[设定]。
4. 输入任何3位号码, 但不包括使用0或7的号码。
 - 默认密码是“111”。
5. 按[设定]。
6. 按[目录]。

代码#13: 设定拨号方式

拨号方式
DIALLING MODE

如果您不能拨号, 请根据您的电话线路服务改变此设定。

“**TONE**” (默认值): 用于音频拨号服务。
“**PULSE**”: 用于转盘脉冲拨号服务。

代码#19: 设定时钟输入/显示

时间显示
CLOCK DISPLAY

此功能改变打印的报告和列表中的时间以及本机上显示的时间的时钟格式。

“24H”（默认值）：24小时时钟

“12H”：12小时时钟

8.3 高级功能

代码#22：设定自动打印通讯报告

自动打印传送报告 AUTO JOURNAL

“开 ON”（默认值）：在每进行35次新的传真传送和接收后，本机将自动打印通讯报告（页26）。

“关 OFF”：本机将不打印通讯报告，但仍然保留最后35次传真传送和接收的记录。

代码#23：向海外发送文稿

海外方式 OVERSEAS MODE

如果即使号码正确并且线路已接通也无法发送海外传真，请在发送传真前启动此功能。

此功能通过降低传送速度来提高可靠性。

“开 ON”：传送完毕后，此功能将自动关闭。

“关 OFF”（默认值）：关闭此功能。

注释：

- 此功能对于多站点发送无效。
- 使用此功能时，电话费可能会增加。

代码#25：定时发送传真

定时传送 DELAYED SEND

此功能使您可以利用电话公司提供的电话费减价时间。此功能可以在所需的时间最多24小时以前设定。

发送文稿：

1. 插入文稿。
2. 如果需要，请反复按【+】或【-】选择需要的清晰度（页26）。
3. 按【目录】。
4. 按【#】，然后按【2】【5】。
5. 按【设定】。
6. 反复按【+】或【-】以选择“开 ON”。
7. 按【设定】。
8. 输入传真号码。
9. 按【设定】。
10. 输入传送开始时间。
 - 如果您选择的时钟显示是“12H”（页44中的功能#19），请按【*】选择“AM”或“PM”。
11. 按【设定】。
12. 按【目录】。

注释：

- 若要在编程后取消，请按【停止】，然后按【设定】。

8. 可编程的功能

- 当启动了传送查询（页29）时，此功能无效。

代码#26: 设定自动打印来电显示表

自动拨号目录 AUTO CALL. LIST

“开 ON”（默认值）：在每20个新的来电之后，本机将自动打印来电显示表（页21）。
“关 OFF”：本机将不打印来电显示表，但仍然保留最后20个来电者的信息。

代码#30: 改变静音传真识别振铃设定

不振铃接收传真 SILENT FAX RING

更改本机在电话/传真方式下的振铃次数。您可以选择“3”（默认值）、“4”、“5”、“6”、“7”、“8”或“9”。关于详细情况，请参阅页34。

代码#36: 缩小所接收文稿的尺寸

特别接收 AUTO REDUCTION

在打印时略为缩小所接收的传真图像，以便接收的文稿与原稿的长度大致相同。

“开 ON”（默认值）：接收的传真图像打印出来后比原稿图像略小。
“关 OFF”：关闭此功能。接收的传真图像将以与原稿图像相同的尺寸打印。

注释：

- 在打印的文稿上将添加一条窄边，因此如果关闭此功能，接收的文稿将比原稿略长。

代码#39: 改变显示清晰度

显示清晰度 LCD CONTRAST

“NORMAL”（默认值）：用于普通的清晰度。
“DARKER”：当显示对比度太亮时使用。

代码#41: 改变传真启动代码

开动传真 FAX ACTIVATION

如果希望使用电话分机接收传真，请启动此功能并编程启动代码。

1. 按【目录】。
2. 按【**Ⓜ**】，然后按【4】【1】。
3. 按【设定】。
4. 反复按【+】或【-】以选择“开 ON”。
5. 按【设定】。
6. 使用拨号键0-9、【*】和【**Ⓜ**】输入您的代码（2-4位）。
 - 默认代码是“*#9”。
 - 不要输入“0000”。
7. 按【设定】。

8. 按【目录】。

代码#42（仅KX-FT928/KX-FT929）：设定信息提示

信息提示 MESSAGE ALERT

当有新的语音信息时通知您。本机发出缓慢的哔声，直到您收听录音信息。

“开 ON”：有新信息时，将发出哔声通知您。
“关 OFF”（默认值）：关闭此功能。

代码#43（仅KX-FT928/KX-FT929）：设定录音时间提示

快没有录音时间 REC. TIME ALERT

当剩余录音时间不足60秒时通知您。将一直发出缓慢的哔声，直到您消除录音信息（页39）或打印存储器中的文稿。

“开 ON”：当达到录音时间限制时，将发出一次哔声以通知您。
“关 OFF”（默认值）：关闭此功能。

代码#46: 设定自动接收传真

自动接收传真 FRIENDLY RCV

当应答来电并且听到传真呼叫音（慢哔声）时，自动接收传真。

“开 ON”（默认值）：您不必按【传真/开始】即可接收传真。
“关 OFF”：您必须按【传真/开始】才能接收传真。

代码#47（仅KX-FT928/KX-FT929）：设定语音提示

语音提示 VOICE GUIDANCE

如果您希望听到语音提示，请启动此功能。

“开 ON”（默认值）：您将听到友好接收的语音提示、预先录制的信息和语音时间/星期印记。
“关 OFF”：关闭此功能。

代码#49: 设定自动挂断

自动不连接 AUTO DISCONNECT

若要在电话/传真方式下用电话分机应答来电（页34），请启动此功能并编程代码。

1. 按【目录】。
2. 按【**Ⓜ**】，然后按【4】【9】。
3. 按【设定】。
4. 反复按【+】或【-】以选择“开 ON”。
5. 按【设定】。

6. 使用拨号键0-9和【*】输入您的代码（2-4位）。
 - 默认代码是“*0”。
7. 按【设定】。
8. 按【目录】。

代码#54（仅KX-FT928/KX-FT929）：改变答录/传真欢迎信息的录音时间

应答时间
GREETING TIME

“16s”（默认值）：最长录音时间是16秒。
“60s”：最长录音时间是60秒。
关于详细情况，请参阅页37。

代码#58：设定原稿方式

原稿
ORIGINAL

若要发送或复印字迹较淡或较暗的文稿，请在传送或复印之前设定此功能。

“NORMAL”（默认值）：用于普通的字迹。
“LIGHT”：用于较淡字迹。
“DARKER”：用于较暗字迹。

代码#59：设定打印清晰度

打印清晰度
PRINT CONTRAST

调整所接收的或复印的文稿的暗度。
“NORMAL”（默认值）：普通的清晰度。
“DARKER”：更深清晰度。

代码#60（仅KX-FT928/KX-FT929）：设定信息转移

信息传送
MESSAGE TRANS.

若要将新的语音信息转移到另一个电话（页41），请启动此功能并编程转移电话号码。

1. 按【目录】。
2. 按【#】，然后按【6】【0】。
3. 按【设定】。
4. 反复按【+】或【-】以选择“开 ON”。
5. 按【设定】。
6. 输入转移电话号码。
7. 按【设定】。
8. 按【目录】。

代码#61（仅KX-FT928/KX-FT929）：检查、录制或消除转移欢迎信息

信息录音
TRNS-GREETING

关于详细情况，请参阅页41。

代码#67（仅KX-FT928/KX-FT929）：设定传入信息监听

监听答录
ICM MONITOR

当答录机录制信息时通过扬声器听到传入的信息（ICM）。

“开 ON”（默认值）：您可以监听传入的信息。
“关 OFF”：关闭此功能。

代码#70：呼叫您的寻呼机（KX-FT922/KX-FT926）

特别功能
FAX PAGER CALL

（KX-FT928/KX-FT929）

特别功能
PAGER CALL

关于详细情况，请参阅页35。

代码#76：设定连接音

设定连接音
CONNECTING TONE

如果在发送传真时经常出现故障，此功能可以使您听到连接音；传真音、振铃回音和忙音。您可以根据这些声音确认对方机器的状态。

“开 ON”（默认值）：您将听到连接音。
“关 OFF”：关闭此功能。

注释：

- 如果持续响起振铃回音，则说明对方机器可能不是传真机或记录纸已用完。检查对方的情况。
- 连接音的音量不能调节。

代码#80：将高级功能重设成默认设定

复原设定
SET DEFAULT

重设高级功能：

1. 按【目录】。
2. 按【#】，然后按【8】【0】。
3. 按【设定】。
4. 反复按【+】或【-】以选择“行 YES”。
5. 按【设定】。
6. 再次按【设定】。
7. 按【目录】。

注释：

- 在拨号锁功能中存储的紧急电话号码将被保留（页23）。

9.1 出错信息—报告

如果在传真传送或接收过程中发生问题，下面的信息将打印在发送报告和通讯报告上（页26）。

COMMUNICATION ERROR

（代码：41-72、FF）

- 发生了传送或接收错误。请再试一次或检查对方的情况。

DOCUMENT JAMMED

- 文稿被卡住。清除卡住的文稿（页52）。

ERROR-NOT YOUR UNIT

（代码：53、54、59、70）

- 因为对方传真机的故障而发生了传送或接收错误。检查对方的情况。

MEMORY FULL

- 因为存储器已满而未收到文稿。

NO DOCUMENT

- 文稿没有正确送入本机。请重新插入并再试一次。

OTHER FAX NOT RESPONDING

- 对方的传真机占线或记录纸用完。请再试一次。
- 对方传真机的振铃次数太多。手动发送传真（页26）。
- 对方的机器不是传真机。检查对方的情况。
- 您拨打的号码无效。

PAPER JAMMED

- 记录纸卡住了。清除被卡住的纸（页51）。

PAPER OUT

- 本机中的记录纸用完了。安装记录纸（页6）。
- 机盖被打开了。请关好并再试一次。

PRESSED THE STOP KEY

- 按了【停止】，传真传送或接收已被取消。

PRINTER OVERHEATED

- 打印机过热。让机器冷却下来。

OK

- 传真传送或接收成功。

9.2 出错信息—显示

如果本机检测到故障，显示屏中将显示下列一条或多条信息。

出错
CALL SERVICE 1

出错
CALL SERVICE 2

- 本机发生了故障。请与维修人员联系。

请确认机盖
CHECK COVER



没有传真纸
OUT OF PAPER

- 机盖被打开了。请关好盖。
- 本机中的记录纸用完了。安装记录纸（页6）。

请确认原稿
CHECK DOCUMENT

- 文稿没有正确送入本机。重新插入文稿。如果频繁发生送纸错误，请清洁送纸滚筒（页53），然后再试一次。
- 试图发送长于600 mm的文稿。请按【停止】取下文稿。将文稿分成两页或多页，然后再试一次。

请确认存储
CHECK MEMORY

- 存储器内容（电话号码、参数等）被消除了。重新编程。

电话簿已满
DIRECTORY FULL

- 在导航电话簿中已经没有空间可以存储新项目。消除不需要的项（页19）。

有传真存储
FAX IN MEMORY

- 本机的存储器中存有文稿。参阅其它显示信息说明以将文稿打印出来。关于传真存储器容量，请参阅页56。

存储已满
MEMORY FULL

- 没有可用的存储空间可以接收传真文稿和录制语音信息。打印存储器中的文稿或者消除不必要的信息（页39）。

没有应答
NO RESPONSE

- 对方的传真机占线或记录纸用完。请再试一次。

没有应答录音
NO TAD GREETING

- 没有录制您的答录/传真欢迎信息。录制信息（页37）。

- 语音提示功能被关闭。启动页46中的功能#47。将使用预先录制的欢迎信息。

出错
NO TRNS-GREET.

- 没有录制您的转移欢迎信息。录制信息（页41）。
- 语音提示功能被关闭。启动页46中的功能#47。将使用预先录制的欢迎信息。

卡纸
PAPER JAMMED

- 记录纸被卡住。清除被卡住的纸（页51）。
- 记录纸安装不正确。正确安装纸张（页6）。

传真提取中出错
POLLING ERROR

- 对方的传真机不提供查询功能。检查对方的情况。

超出重拨时间
REDIAL TIME OUT

- 对方的传真机占线或记录纸用完。请再试一次。

请清除卡纸
REMOVE DOCUMENT

- 文稿被卡住。清除卡住的文稿（页52）。
- 按【停止】排出卡住的文稿。

传送出错
TRANSMIT ERROR

- 发生了传送错误。请再试一次。

出错
UNIT OVERHEATED

- 本机太热。停止使用本机一段时间，让机器冷却下来。

9.3 当有的功能不工作时，请检查此处

9.3.1 初始设定

我听不到拨号音。

- 电话线被连接到本机的[EXT]插孔。连接到[LINE]插孔（页5）。
- 如果您使用分离器连接本机，请将其取下，将本机直接连接到墙壁插孔。如果本机工作正常，则检查分离器。
- 从电话线上拨下本机，然后在电话线上连接已知工作正常的电话机。如果此电话工作正常，请与维修人员联系以便修理本机。如果此电话不能正常工作，请与电话公司联系。
- 没有连接电源线或电话线。检查连接。
- 如果通过计算机调制解调器连接传真机，则将传真机直接连接到电话线插孔。

不能打电话。

- 拨号方式设定有错误。改变设定（页44中的功能#13）。

本机不振铃。

- 关闭了振铃音量。请调节音量（页14）。
- 功能#06的答录振铃设定被设为“振铃关闭 RINGER OFF”。改成其他振铃设定（页44）（仅KX-FT928/KX-FT929）。

9.3.2 一般情况

对方抱怨他们只能听到传真音但不能通话。

- 设定了传真专用方式。通知对方此号码是传真专用号码。
- 更改接收方式：
 - KX-FT922/KX-FT926：电话方式（页32）或电话/传真方式（页34）。
 - KX-FT928/KX-FT929：答录/传真方式（页33）、电话方式（页32）或电话/传真方式（页34）。

【重拨】/【暂停】按钮工作不正常。

- 如果在拨号时按此按钮，将会插入暂停。如果在听到拨号音后立即按此按钮，将重拨最后一次拨打的号码。

在编程过程中，不能输入代码或密码号码。

- 全部或部分数字与其他代码或密码相同。更改数字：
 - 遥控操作密码：页44中的功能#11（仅KX-FT928/KX-FT929）。
 - 传真启动代码：页46中的功能#41。
 - 自动挂断代码：页46中的功能#49。

免提电话不起作用（仅KX-FT928/KX-FT929）。

- 在安静的房间使用免提电话。
- 如果听不清对方的声音，应调节音量。

9.3.3 传真—发送

不能发送文稿。

- 电话线被连接到本机的[EXT]插孔。连接到[LINE]插孔（页5）。
- 对方的传真机占线或记录纸用完。请再试一次。
- 对方的机器不是传真机。检查对方的情况。
- 对方传真机未能自动接收传真。手动发送传真（页26）。

不能发送海外传真。

- 请使用功能#23的海外传送方式（页45）。
- 在电话号码结尾加两次暂停或手动拨号。

对方抱怨其收到的文稿上的文字变形或不清晰。

- 如果您的电话线路具备特殊的电话服务，如呼叫等待，在传真传送过程中可能启动了这类服务。请将本机连接到没有这类服务的电话线路。
- 同一条线路上的电话分机没有挂机。放回分机的话筒，然后再试一次。
- 尝试复印文稿。如果复印图像清晰，则说明可能是对方的机器有问题。
- 使用功能#58调整原稿方式（页47）。

对方抱怨其收到的文稿上有黑线、白线或污迹。

- 扫描仪玻璃或滚筒因为粘有涂改液等而变脏了。清洁它们（页53）。在涂改液完全干燥之前，请不要插入文稿。

9.3.4 传真—接收

不能接收文稿。

- 电话线被连接到本机的[EXT]插孔。连接到[LINE]插孔（页5）。

不能自动接收文稿。

- 接收方式被设定为电话方式。
更改接收方式：
 - KX-FT922/KX-FT926：传真专用方式（页34）或电话/传真方式（页34）。
 - KX-FT928/KX-FT929：答录/传真方式（页33）、传真专用方式（页34）或电话/传真方式（页34）。
- 应答来电的时间太长。请减少功能#06（页44）（仅KX-FT928/KX-FT929）、#07（页44）、#09（页44）和/或#30（页46）中的振铃次数。
- 欢迎信息太长。缩短信息（页37）（仅KX-FT928/KX-FT929）。

虽然显示“连接中 **CONNECTING.....**”，但没有收到传真。

- 接收模式设定为传真专用模式，并且来电不是传真。更改接收方式：
 - KX-FT922/KX-FT926：电话方式（页32）或电话/传真方式（页34）。
 - KX-FT928/KX-FT929：答录/传真方式（页33）、电话方式（页32）或电话/传真方式（页34）。

本机排出空白纸张。

- 记录纸安装不正确。确保纸张明亮面朝下，然后重新安装纸张（页6）。
- 对方没有将文稿正确地放在其传真机上。检查对方的情况。

打印质量差。

- 热敏头脏了。清洁它（页54）。
- 如果能够正确复印文稿，则说明本机工作正常。对方发送的文稿可能不清晰或者对方的传真机有问题。请求他们发送更清晰的文稿或者检查他们的传真机。
- 如果复印时文稿不清晰，请使用功能#59调整打印对比度（页47）。

对方抱怨其不能发送文稿。

- 接收方式被设定为电话方式。手动接收文稿（页32）或更改接收方式：
 - KX-FT922/KX-FT926：传真专用方式（页34）或电话/传真方式（页34）。
 - KX-FT928/KX-FT929：答录/传真方式（页33）、传真专用方式（页34）或电话/传真方式（页34）。
- 由于记录纸不够或记录纸卡住等原因，存储器中已存满了收到的文稿。安装纸张（页6）或清除卡住的纸（页51）（仅KX-FT926/KX-FT928/KX-FT929）。

不能选择需要的接收方式。

- 如果希望设定答录/传真方式（仅KX-FT928/KX-FT929）、传真专用方式或电话/传真方式，请使用功能#05（页44）设定所需的方式，然后反复按【自动接收】以选择所需的方式。
- 如果希望设定电话方式，请反复按【自动接收】以选择电话方式。

9.3.5 复印

本机不能复印。

- 在编程过程中不能进行复印。编程结束后进行复印。
- 在通话过程中不能进行复印。

在复印的文稿上出现黑线、白线或污迹。

- 扫描仪玻璃或滚筒因为粘有涂改液等而变脏了。清洁它们（页53）。在涂改液完全干燥之前，请不要插入文稿。

打印质量差。

- 热敏头脏了。清洁它（页54）。
- 使用功能#59调整打印对比度（页47）。

复印图像变形。

- 将文稿引导板的宽度调节至配合文稿的实际尺寸。

复印文稿空白。

- 记录纸安装不正确。确保纸张明亮面朝下，然后重新安装纸张（页6）。

9.3.6 答录机（仅KX-FT928/KX-FT929）

不能从远程位置提取录音信息。

- 确切而用力地按遥控操作密码（页40）。

对方抱怨其不能留言。

- 存储器已满。消除不需要的信息（页39）。

9.3.7 如果停电

- 本机将不工作。
- 本机在设计上不具备停电时拨打紧急电话的功能。因此应另作安排以取得紧急服务。
- 传真传送和接收将被中断。
- 如果编程了定时传送（页45中的功能#25），但电源故障导致在设定的时间无法发送文稿，将在电源恢复后发送文稿。

9.4 记录纸卡纸

- 1 按开盖按钮 (1) 打开机盖。

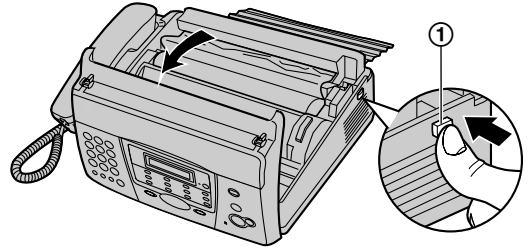

- 2 对于 KX-FT922/KX-FT928:
请跳至步骤3。
对于 KX-FT926/KX-FT929:
抬起绿色控制杆。
● 切纸器将被释放。

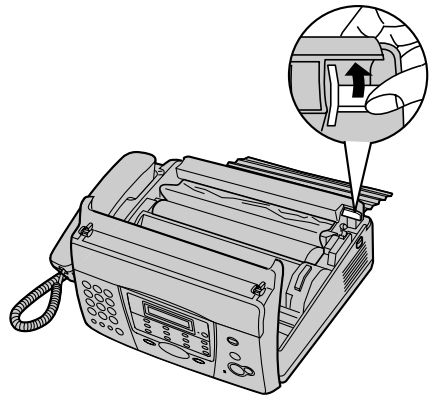

- 3 取出记录纸。

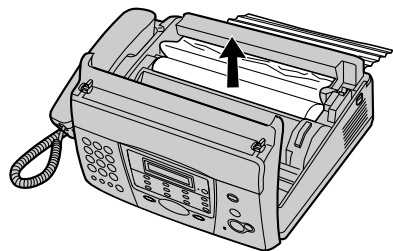

- 4 剪下褶皱部分。

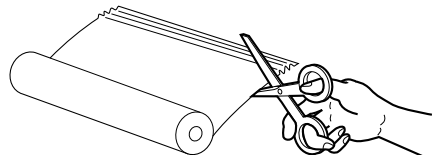

- 5 安装记录纸，然后向下按两端，牢固地关好机盖（详细情况请参阅页6）。

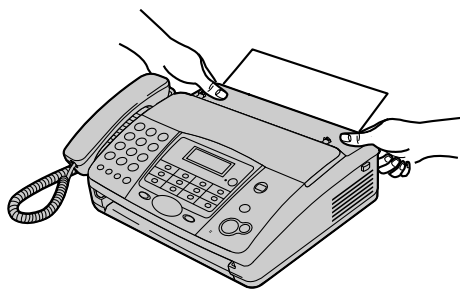

9.5 文稿卡住—发送

- 1 按开盖按钮 (①) 打开机盖，小心地取出卡住的文稿 (②)。

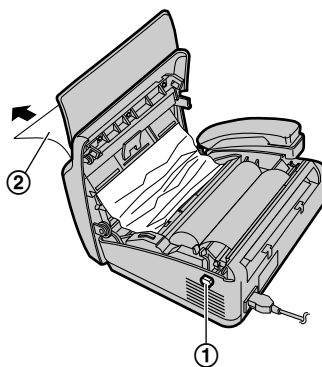

- 2 向下按两端，牢固地关好机盖。

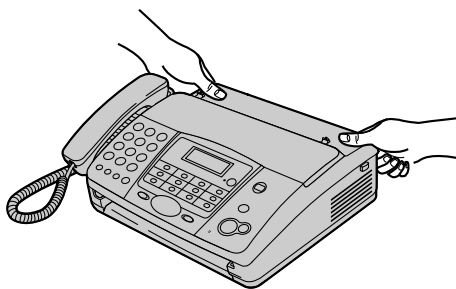

注释：

- 在打开机盖之前，切勿用力拉出卡住的纸张。



9.6 清洁送稿器/扫描仪玻璃

在下列情况下清洁送稿器：

- 文稿经常走纸不顺。
- 当发送或复印时在原稿上出现污迹或黑白线。

- 1 断开电源线和电话线。
- 2 按开盖按钮 (①) 打开机盖。

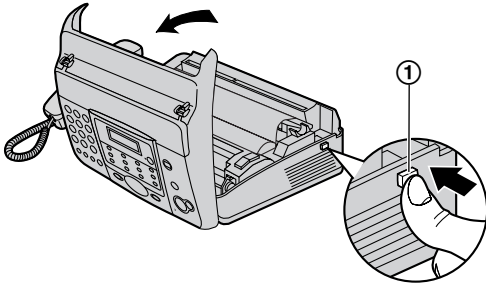

- 3 使用蘸有异丙基外用酒精的布清洁送纸滚筒 (①) 和橡胶薄片 (②)，然后让所有部件完全干燥。用干的软布清洁白平板 (③) 和扫描仪玻璃 (④)。

注意：

- 不要使用纸产品，如纸毛巾或纸巾。

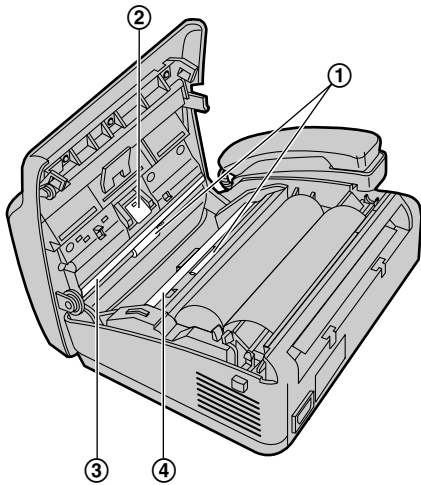

- 4 连接电源线和电话线。

- 5 向下按两端，牢固地关好机盖。

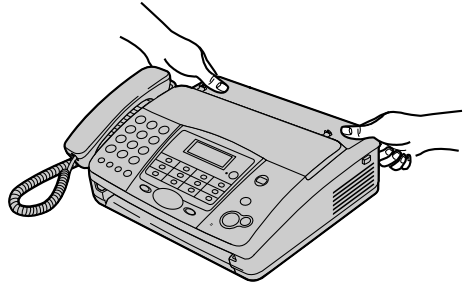

9.7 清洁热敏头/热敏头盖

如果在复印/接收的文稿上出现污迹或黑白线，应检查热敏头及其盖子上是否有灰尘。清洁上面的灰尘。

- 1 断开电源线和电话线。
- 2 按开盖按钮 (①) 打开机盖，然后取下记录纸。

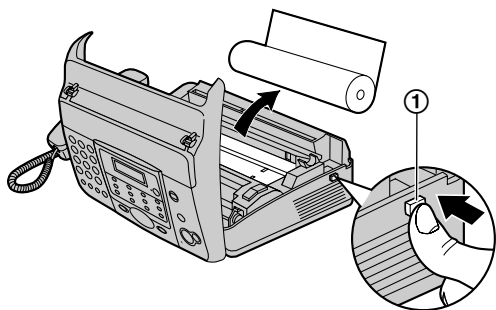

- 3 使用蘸有异丙基外用酒精的布清洁热敏头 (①) 及热敏头盖 (②)，然后让所有部件完全干燥。

注意：

- 为防止因静电而导致工作不正常，不要使用干布，也不要直接接触热敏头。

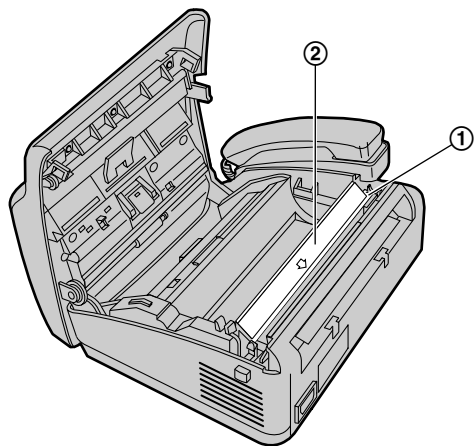

- 4 连接电源线和电话线。

- 5 安装记录纸，然后向下按两端，牢固地关好机盖（详细情况请参阅页6）。

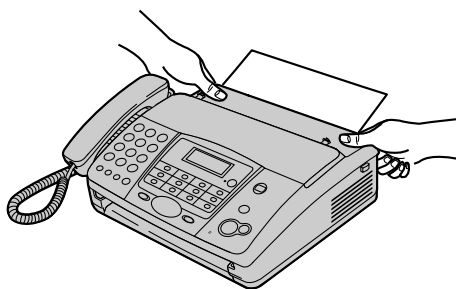

10.1 参考列表和报告

您可打印出以下列表和报告供您参考。

基本功能列表:

为您提供基本编程功能的现行设定（页44）。

高级功能列表:

为您提供高级编程功能的现行设定（页45）。

电话号码表:

为您提供存储在单触拨号功能和导航电话簿中的名称和号码。此外，还提供存储在拨号锁功能中的紧急电话号码。

通讯报告:

保存传真传送与接收的记录。此报告在每进行35次传真通讯后自动打印出来（页45中的功能#22）。

来电显示表:

在取得来电显示服务之后保存最后20个来电者的记录。若要每隔20个来电者自动打印一次，请启动功能#26（页46）。

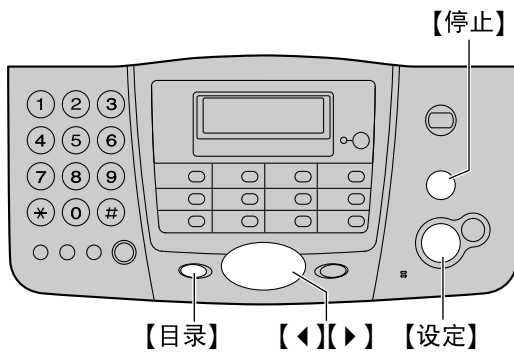

- 1 反复按【目录】，直到显示出“打印报告
PRINT REPORT”。
- 2 按【设定】。
- 3 反复按【<】或【>】，直到显示出需要的项
目。
- 4 按【设定】开始打印。
 - 若要停止打印，则按【停止】。
- 5 按【目录】。

10.2 规格

适用线路:

公用交换电话网络

文稿尺寸:

最大宽度216 mm/最大长度600 mm

有效扫描宽度:

208 mm

记录纸尺寸:

216 mm × 最长30 m卷纸

有效打印宽度:

208 mm

传送时间*1:

约15秒/页*2

扫描密度:

水平: 8 pels/mm

垂直: 3.85线/mm – 标准清晰度,

7.7线/mm - 精细/照片清晰度,

15.4线/mm - 超精细清晰度

照片清晰度:

64级

扫描仪类型:

密接图像传感器

打印机类型:

热敏打印

数据压缩系统:

改良霍夫曼 (MH)、改良 READ (MR)

调制解调器速度:

9,600 / 7,200 / 4,800 / 2,400 bps; 自动降速

操作环境:

5 °C—35 °C, 20 %—80 % RH (相对湿度)

尺寸:

大约高120 mm × 宽347 mm × 厚270 mm

重量:

KX-FT922/KX-FT928: 约2.6 kg

KX-FT926/KX-FT929: 约2.7 kg

耗电量:

待机: 约3.0 W

传送: 约25 W

接收: 约40 W (接收20 %黑色的文稿时)

复印: 约40 W (复印20 %黑色的文稿时)

最大: 约125 W (接收100 %黑色的文稿时)

电源:

220 V—240 V 交流, 50/60 Hz

传真存储器容量*3 (仅KX-FT926/KX-FT928/KX-FT929):

约20页的文稿存储容量 (没有录制留言时, 在标准清晰度下以ITU-T 1号测试稿为依据。)

留言存储器容量*4 (仅KX-FT928/KX-FT929): 当存储器中没有任何文稿时, 可以录音约20分钟 (包括欢迎信息)。

*1 传送速度取决于于各页的内容、清晰度、电话线路状况和对方机器的能力。

*2 传送速度是以ITU-T 1号测试稿和原稿方式为根据的。如果对方机器的能力低于您的机器, 传送时间可能更长。

*3 如果传真接收过程中发生错误, 如卡纸或记录纸用完了, 将不会接收该传真。后续传真将保留在存储器中。

*4 录音时间可能会因呼叫方的背景噪声而缩短。

ITU-T 1号测试稿

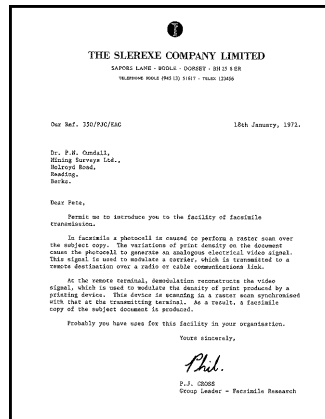

注释:

- 设计和规格可能会有所更改, 恕不另行通知。
- 本说明书中的图片和插图可能与实际产品略有不同。
- 在本说明书中型号的后缀部分被省略了。
- 本使用说明书中的大多数图形都以KX-FT922为基础。

10.3 用户记录

供您将来参考

购买日期
序列号（可以在本机背面找到）
经销商名称和地址
经销商电话号码

请在此附上您的收据。

--

11.1 索引

- # #01 日期和时间: 14
- #02 您的抬头: 15
- #03 您的传真号码: 17
- #04 发送报告: 26, 44
- #05 自动接收: 44
- #06 答录振铃设定: 33, 44
- #07 传真振铃设定: 44
- #09 电话/传真振铃设定: 34, 44
- #10 传入信息的录音时间: 44
- #11 遥控操作密码: 44
- #13 拨号方式: 44
- #19 时间显示: 44
- #22 通讯报告: 26, 45
- #23 海外方式: 45
- #25 定时传送: 45
- #26 来电显示表: 46
- #30 静音传真振铃设定: 34, 46
- #36 自动缩小: 46
- #39 显示清晰度: 46
- #41 传真启动代码: 46
- #42 信息提示: 46
- #43 录音时间提示: 46
- #46 自动接收传真: 46
- #47 语音提示: 46
- #49 自动挂断: 46
- #54 欢迎时间: 47
- #58 原稿方式: 47
- #59 打印清晰度: 47
- #60 信息转移: 41, 47
- #61 信息转移欢迎信息: 41
- #67 传入信息监听: 47
- #70 寻呼机呼叫: 35
- #76 连接音: 47
- #80 重设高级功能: 47
- A** 按钮说明: 12
- B** 帮助: 9
 - 报告
 - 电话号码: 55
 - 多站点发送: 28
 - 发送: 26, 44
 - 高级功能: 55
 - 基本功能: 55
 - 来电显示表: 46, 55
 - 通讯: 26, 45, 55
 - 编程: 43
 - 拨号方式 (功能#13): 44
 - 拨号锁: 23
- C** 查询
 - 接收: 35
 - 传送: 29
 - 出错信息: 48
 - 存储
 - 单触拨号: 18
 - 导航电话簿: 18
 - 多站点传送: 28
- D** 答录/传真欢迎信息的录音时间 (功能#54): 47
 - 打印清晰度 (功能#59): 47
 - 单触拨号
 - 拨打电话: 19
 - 存储: 18
 - 发送传真: 27
 - 导航电话簿
 - 拨打电话: 19
 - 存储: 18
 - 发送传真: 27
 - 选择字符: 16
 - 电话簿 (导航): 16, 18, 19, 27
 - 电话分机: 32
 - 电源故障: 51
 - 定时传送 (功能#25): 45
 - 多站点发送: 28
- F** 发送报告 (功能#04): 26, 44
 - 发送传真
 - 单触拨号: 27
 - 导航电话簿: 27
 - 多站点发送: 28
 - 手动: 26
 - 附件: 4
 - 记录纸支架: 5
 - 复印: 36
- G** 高级功能: 45
- H** 海外方式 (功能#23): 45
 - 欢迎信息
 - 答录/传真: 37
 - 电话/传真: 37
 - 信息转移 (功能#61): 41
- J** 基本功能: 44
 - 记录纸: 4, 6
 - 记录纸尺寸: 56
 - 接收传真
 - 手动: 32
 - 自动: 33
- L** 来电显示: 21
 - 存储: 23
 - 回叫: 21, 22
 - 来电显示表 (功能#26): 21, 46
 - 来电者的录音时间 (功能#10): 44

- 连接: 5
- 连接音 (功能#76): 47
- 录音时间提示 (功能#43): 46
- 录制
 - 备忘录信息: 38
 - 电话通话: 20
 - 欢迎信息: 37, 41
- Q** 卡纸
 - 记录纸: 51
 - 文稿: 52
- 清洁: 53, 54
- 清晰度: 26, 36
- R** 日期和时间 (功能#01): 14
- S** 时间显示 (功能#19): 44
- 收听录音信息: 38
- 从远程位置: 40
- T** Toll saver: 33
- 抬头 (功能#02): 15
- 通讯报告 (功能#22): 26, 45
- 通讯信息: 48
- W** 文稿尺寸: 26
- X** 显示
 - 出错信息: 48
 - 清晰度 (功能#39): 46
 - 信息提示 (功能#42): 46
 - 信息转移 (功能#60): 41, 47
 - 寻呼机呼叫 (功能#70): 35
- Y** 遥控操作: 40
- 遥控操作密码 (功能#11): 44
- 音量: 14
- 语音联系: 24
- 语音时间/星期印记: 39
- 语音提示 (功能#47): 46
- 原稿方式 (功能#58): 47
- Z** 振铃设定
 - 答录/传真 (功能#06): 44
 - 电话/传真 (功能#09): 44
 - 静音传真 (功能#30): 46
 - 传真专用 (功能#07): 44
- 重拨: 26, 27
- 重设 (功能#80): 47
- 传入信息监听 (功能#67): 47
- 传真号码 (功能#03): 17
- 传真启动代码 (功能#41): 32, 46
- 自动挂断 (功能#49): 46
- 自动接收设定 (功能#05): 44
- 自动接收传真 (功能#46): 46
- 自动缩小 (功能#36): 46
- 字符表: 15

马来西亚松下通信系统设备株式会社 马来西亚 士乃
马来西亚制造

版权:

- 本手册的版权属于松下通信系统设备株式会社，仅可能复制作内部使用。未经松下通信系统设备株式会社的书面同意，所有除此以外的全部或部分复制均不得进行。

© 2004 Panasonic Communications Co., Ltd. All Rights Reserved. 2004 松下通信系统设备株式会社 版权所有