

**Nikon**

**ck**

尼康数码摄影指南

# COOLPIX S5

数码相机

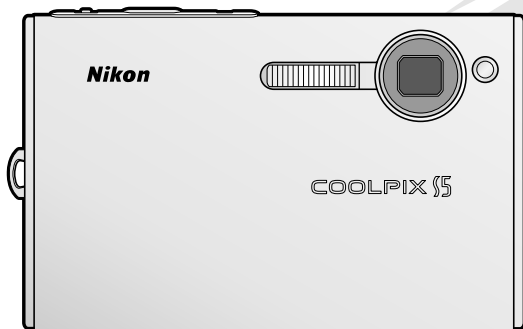

CE

## 商标资讯

Macintosh、Mac OS 和 QuickTime 为 Apple Computer 公司的注册商标。Microsoft、Windows 为 Microsoft 公司的注册商标。SD 徽标为 SD Card 协会的商标。Adobe、Acrobat 为 Adobe Systems 公司的注册商标。ImageLink 和 ImageLink 打印系统徽标为 Eastman Kodak 公司的商标。Pictmotion 由 muvee Technologies 授权。PictBridge 为商标。D-Lighting 技术由  Apical 公司提供。脸部优先 AF 技术由 Identix® 提供。在本手册或随尼康产品所附的其它文档中所提及的所有其它商标名称，分别为其相关所有者所持有的商标或注册商标。

## 图标和惯例

为方便您查阅资料，本手册使用了以下图标和惯例：



该图标表示警告，提请您应该在使用前阅读这些信息，以避免损坏相机。



该图标表示注意，提请您应该在使用本相机前阅读这些信息。



该图标表示小提示、附加信息，了解它们对您使用相机是很有帮助的。



该图标表示在本手册或 *快速开始指南* 中还有其它的相关信息可以参照。

## 存储卡

使用本相机拍摄的照片可以存储在相机的内存上或一张可以装卸的存储卡中。若插入了一张存储卡，则所有的新照片都将存储在存储卡上，并且删除、播放和格式化操作都将仅针对在存储卡上的照片来进行。在对内存进行格式化，或使用其来存储、删除或浏览照片前必须取出存储卡。

前言

开始步骤

相机操作

基本摄影和播放

场景和场景辅助模式

短片

声音录制

在相机上查看照片

连接至电视、计算机或打印机

菜单指南

技术注释

## 安全须知

为防止损坏您的尼康产品，或避免您或他人受伤，在使用本设备前请仔细阅读下面的安全须知，并妥善保管以便所有本产品使用者可随时参阅。

请遵守本节中所列举的以下符号所标注的各项预防措施，否则可能对产品造成损害。



该标记表示警告，提请您应该在使用本尼康产品前阅读这些信息，以防止可能发生的损害。

## 警告



### 发生故障时请关闭电源

当您发现相机或 AC 适配器冒烟或发出异味时，请立刻拔下 AC 适配器并取出电池，以避免燃烧。若在此情形下继续使用，可能导致受伤。请在取出电池或切断相机电源后，将器材送到尼康授权的维修中心进行检查维修。



### 勿自行拆卸相机

碰触相机或 AC 适配器的内部零件将可能导致受伤。本产品只能由有资格的维修技师进行修理。若由于摔落或其它意外事故导致相机或 AC 适配器破裂，请在拔下其电源插头并（或）取出电池后，将相机送至尼康授权的维修中心进行检查维修。



### 请勿于易燃气体环境中使用相机或 AC 适配器

请勿在易燃气体环境中使用电子设备，以避免发生爆炸或火灾。



### 使用相机背带时的注意事项

要注意避免背带缠绕婴儿或儿童的颈部。



### 请勿在儿童伸手可及之处保管本产品

请特别注意防止婴幼儿将电池及其它小部件放入口中。



### 使用电池时应预先留意的注意事项

操作不当可能导致电池漏液或爆裂，因此在使用本产品的电池时请注意以下事项：

- 更换电池之前，请先关闭相机。若相机使用的是 AC 适配器，请确认已切断电源。
- 只能使用尼康 EN-EL8 可充电锂电池（随附）。您可以把电池装入相机，并连接到附送的 AC 适配器进行充电，也可以将电池装入 MH-62 电池充电器（另行选购）进行充电。
- 装入电池时，切勿将电池装反。
- 切勿短路或拆卸电池。
- 切勿将电池投入火中或加热升温。
- 切勿将电池浸入水中。
- 请在套上电池终端盖后进行搬运。切勿与项链、发夹等金属物品一起运输或存储。
- 当电量用尽后，电池很容易漏液。所以为避免相机受损，请在电量用尽时卸下电池。
- 一旦发现电池变色或变形，请立即停止使用。
- 如果受损电池中的液体接触到衣服或皮肤，请立即用大量清水冲洗。



### 使用 AC 适配器时的注意事项

- 只能使用预先为本产品指定的适配器。
- 请保持干燥，否则可能导致火灾或受到电击。
- 若插头金属部份或周围有灰尘，应立即使用一块干布将其擦去。在有灰尘的情况下继续使用将可能引起火灾。
- 在激烈的雷雨天气期间，请勿使用电源线或靠近适配器，否则可能受到电击。
- 请勿损坏、拆卸、用力拉拽或扭曲电源线，勿将其置于重物之下，也勿将其靠近热源或火焰。若发现电源线的绝缘层破裂且露出线芯时，请将其送至尼康授权的维修中心进行检查维修。若不遵守该注意事项，则可能导致火灾或电击。
- 请勿用湿手接触插头或电池充电器，否则可能受到电击。



### 使用合适的电缆线

若要将电缆线连接到输入输出插座上，请仅使用尼康提供或销售的专用产品，以保持产品规格的兼容性。



### 小心处理可移动部件

请小心不要让您的手指或别的物体被镜头盖及其它可移动部件夹住。



### CD-ROM

随本设备提供的 CD-ROM 不得在音响机上使用，否则可能会导致听觉损伤或设备损坏。



### 使用闪光灯时的注意事项

若将闪光灯贴近拍摄对象的眼部，可能造成眼部的暂时受损。请特别注意在给婴幼儿拍照时，闪光灯距拍摄对象的距离不得少于 1 米。



### 切勿在闪光灯接触到身体或其它物体时进行闪光

若在这种情况下使用闪光灯，可能会烫伤身体，闪光灯的热量还可能点燃衣物。



### 避免接触液晶

如果显示屏破裂，请注意避免由于碎玻璃而产生的受伤，并要防止显示屏里的液晶接触皮肤或者进入眼睛及口中。

## 注意事项

- 未经尼康（Nikon）公司的事先书面许可，对本产品附属的相关手册之所有内容，不得以任何方式进行翻版、传播、转录或存储在可检索系统内，或者翻译成其它语言。
- 尼康公司保留可随时更改手册内所记载之硬件及软件规格的权利，而无需事先通知。
- 尼康公司对因使用本产品而引起的损害不承担任何责任。
- 本公司已竭尽全力来确保手册内载之信息的准确性和完善性。若您发现任何错误或遗漏，请向您所居住地区的尼康代理商（另附地址）反映，对此，我们深表感谢。

## 有关拷贝或复制限制的注意事项

请注意，任何采用数码拷贝方式来拥有相关资料，或以扫描仪、数码相机或其它装置来重新制作等行为均会受到法律制裁。

### • 法律所规定禁止拷贝或复制的项目

请勿拷贝或复制纸币、硬币、股票、政府公债等，即使在这类拷贝或复制品上印有“样本”印记亦属违法。

禁止拷贝或复制国外流通的货币、硬币或股票。

除非事先获得政府许可，否则禁止拷贝或复制由政府所发行而尚未使用的邮票或明信片。

请勿拷贝或复制由政府所发行的邮票，以及法律上规定的文档。

### • 关于特定拷贝或复制的警告

政府公布了关于禁止对私人公司发行的有价证券（股票、钱币、支票、礼品券等）、月票或商品券等进行拷贝或复制的警告，只有提供给公司商用所需要的极少量拷贝可以除外。另外，禁止拷贝或复制政府发行的护照、公共机构及私人团体发行的许可证、身份证、以及诸如通行证和餐券等的票据。

### • 关于遵守著作权法的注意事项

任何具有著作权的创造性作品，如书籍、音乐、绘画、木雕、地图、图书、短片及照片的拷贝或复制，均受到国内及国际著作权法的保护。禁止将本产品用于进行违法拷贝、或违反版权法的任何行为。

## 数据存储装置的处理

请注意，删除图像、格式化存储卡或内置式相机内存等数据存储装置不会完全抹去原始图像数据。有时您可以通过有效商业软件，从舍弃的存储装置中恢复被删除的文件，同时这也将潜在地导致个人图像数据被他人恶意利用。确保这些数据的隐私安全属于用户的职责范围。

舍弃一种数据存储装置，或将其所有权转让给他人之前，请使用商业删除软件抹去所有数据，或是对该装置进行格式化，然后用不包含私人信息的数据（如空旷天空的图片）将其完全重新填满。同时请确保替换为欢迎画面选择的所有照片。当使用物理方式毁坏数据存储装置时，请注意不要使您的身体受到伤害或财物受到损坏。

# 目录

安全须知.....	ii
注意事项.....	iv
<b>前言</b> .....	<b>1</b>
相机部件.....	2
显示屏.....	6
COOL-STATION 底座和 AC 适配器.....	8
<b>开始步骤</b> .....	<b>10</b>
插入电池.....	10
电池充电.....	11
插入存储卡.....	12
<b>相机操作</b> .....	<b>14</b>
开启与关闭相机.....	14
变焦.....	15
对焦与快门释放.....	16
使用菜单.....	17
<b>基本摄影和播放</b> .....	<b>18</b>
📷 模式.....	18
查看照片.....	19
使用闪光灯.....	20
使用自拍模式拍摄照片.....	22
近拍特写模式.....	23
人像优化模式.....	24
<b>场景和场景辅助模式</b> .....	<b>26</b>
场景模式.....	26
场景辅助模式.....	32
<b>短片</b> .....	<b>35</b>
录制短片.....	35
短片菜单.....	36
短片播放.....	37
<b>声音录制</b> .....	<b>38</b>
<b>在相机上查看照片</b> .....	<b>41</b>
查看多张照片：缩略图播放.....	41
删除照片.....	41
近景观看：变焦播放.....	42
增强对比度：D-Lighting.....	43
声音备忘：录制和播放.....	44
按日期查看照片.....	45
muvee 授权的 Pictmotion.....	48
<b>连接至电视、计算机或打印机</b> .....	<b>52</b>
在电视机上查看照片.....	52



在计算机上查看照片.....	52
打印照片.....	55
<b>菜单指南</b> .....	<b>61</b>
拍摄选项:拍摄菜单.....	61
影像模式.....	61
白平衡.....	62
曝光 +/-.....	63
连拍.....	63
最佳拍摄选择器 (BSS).....	65
敏感度.....	65
色彩选项.....	66
AF 区域模式.....	66
播放选项:播放菜单.....	67
打印设定.....	67
幻灯播放.....	68
删除.....	68
保护.....	68
传送标记.....	68
小图片.....	69
复制.....	69
基本相机设置:设定菜单.....	70
菜单.....	70
快速启动.....	70
欢迎画面.....	71
日期.....	71
显示屏设定.....	73
日期印记.....	74
AF 辅助.....	75
操作音设定.....	75
警告!图像不清晰.....	75
自动关闭.....	75
格式化内存/格式化存储卡.....	76
语言.....	76
接口.....	76
重设全部.....	76
固件版本.....	76
<b>技术注释</b> .....	<b>77</b>
另购的配件.....	77
保养您的相机.....	78
错误信息.....	80
故障诊断.....	83
附录.....	86
技术规格.....	91
索引.....	94

### 仅可使用尼康品牌的电子配件

尼康 COOLPIX 相机按照最高标准进行设计，并具有复杂的电子电路。只有使用尼康公司为该款数码相机设计制造并验证合格的尼康品牌的电子配件（包括电池充电器、电池和 AC 适配器），才能够符合其电子电路的操作和安全需要。

使用非尼康品牌的配件可能会损坏您的相机，这种情况下，尼康将不提供保修。

有关尼康品牌配件的详细信息，请联系当地的尼康授权经销商。

\***防伪贴**：此设计为尼康产品的防伪标志。



EN-EL8  
可充电电池

感谢您购买尼康 COOLPIX S5 数码相机。本手册可帮助您轻松享用您的尼康数码相机所带来的拍摄乐趣。请务必在使用前仔细阅读本手册，并妥善保管以便所有本产品使用者可随时参阅。

### 在重要拍摄之前

在重要场所进行拍摄之前（例如，在婚礼或带着相机旅行之前），请拍摄一张测试照片以确认相机功能是否正常。尼康公司对因使用本产品而引起的损害不承担任何责任。

### 终身学习

作为尼康“终身学习”保证的一部分，下列网站将持续提供最新的在线产品支持、教育及不断更新各类信息：

- 美国用户：<http://www.nikonusa.com/>
- 欧洲与非洲用户：<http://www.europe-nikon.com/support>
- 亚洲、大洋洲与中东用户：<http://www.nikon-asia.com/>

浏览这些网站，可持续获得最新产品信息、提示、常见问题回答（FAQs）以及有关数字图像和照片的一般性建议。您也可向本地尼康代理商获取更详细的信息。有关联络信息，请访问以下网站：

<http://nikonimaging.com/>

## 相机部件

前言

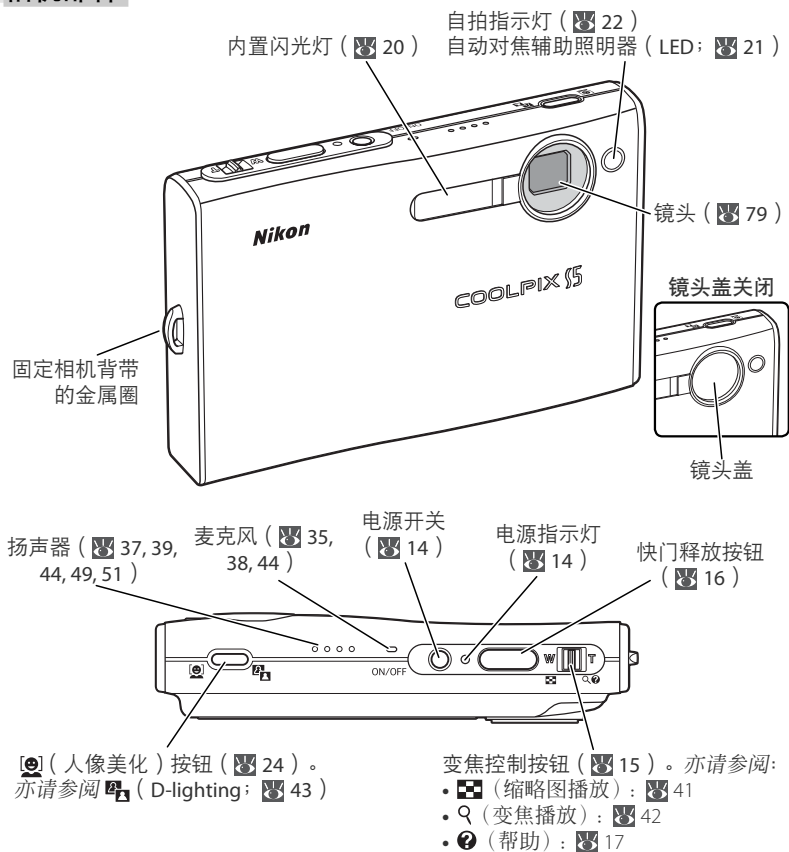

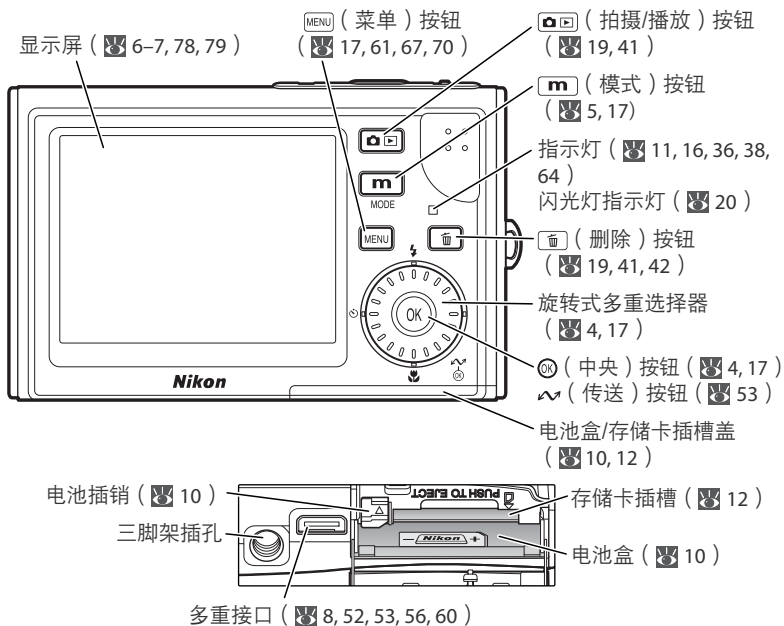

### 系上相机背带

按照右图所示方法将相机背带上。

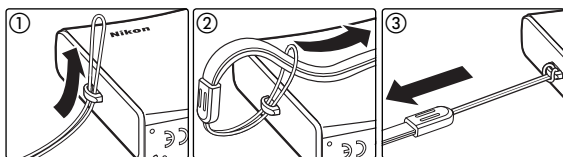

## 旋转式多重选择器

旋转式多重选择器可用于导向相机菜单。向左或向右旋转可高亮显示项目，按下中央按钮 (OK) 即可进行选择。若要取消选择并返回上级菜单，请向左按下旋转式多重选择器。



旋转：高亮显示



按下中央按钮 (OK)：  
选择



向左按下：取消

分别向上、向下、向左、向右按下旋转式多重选择器亦可高亮显示项目。



向上或向下按下



向右按下

## 菜单帮助

若要查看有关当前菜单或菜单项目的帮助信息，请按下变焦控制按钮的 T 端 (🔍; 📷 17)。

**m** (模式) 按钮

拍摄或播放过程中，按下 **m** 按钮可显示模式选择菜单 (图 17)。

## 拍摄模式



## 播放模式

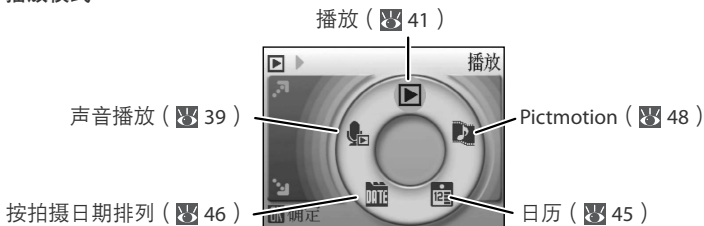

## 显示屏

在拍摄和播放过程中，显示屏中将显示以下指示（实际显示的内容随相机当前设置的不同而不同）：

### 拍摄

前言

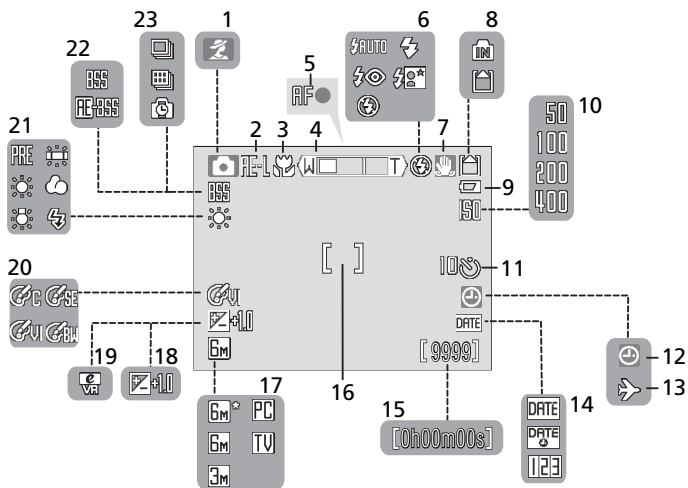

### 播放

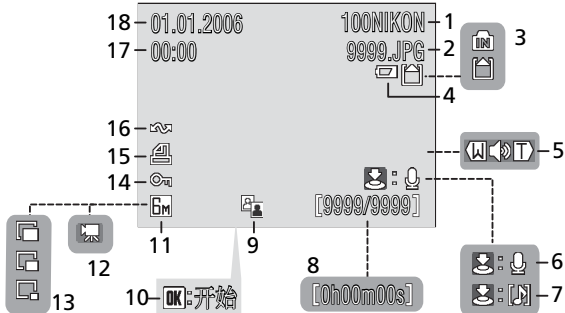



1	拍摄模式	5, 18, 26, 35	13	时区指示	71
2	曝光锁定	29	14	日期印记/日期计数器	74
3	近拍特写模式	23, 28	15	剩余可拍摄张数	14, 88
4	变焦指示	15, 23		短片长度	35, 88
5	对焦指示	16	16	对焦区域	16, 66
6	闪光灯模式	20	17	图像模式	61
7	相机震动图标	21	18	曝光补偿	25, 31, 63
8	内存/存储卡指示	14	19	电子防震指示	37
9	电量级别指示	14	20	色彩选项	66
10	感光度	21, 65	21	白平衡	62
11	自拍指示/倒计时	22	22	最佳拍摄选择器 (BSS)	65
12	“日期未设定”指示	80	23	连拍模式	63

1	当前文件夹*	89	10	短片播放指示	37
2	文件编号和类型*	89	11	图像模式	61
3	内存/存储卡指示	14	12	短片指示	37
4	电量级别指示	14	13	小图片指示	69
5	音量指示	37, 39, 44	14	保护图标	68
6	声音备忘记录指南	44	15	打印图标	59
7	声音备忘播放指南	44	16	传输图标	53, 68, 76
8	当前帧数/总帧数		17	记录时间*	71
	短片长度	37	18	记录日期*	71
9	D-Lighting 图标	43			

\* 在日历模式和按拍摄日期排列模式下，显示屏中的显示有所不同 (📷 47)。

## COOL-STATION 底座和 AC 适配器

### COOL-STATION 底座

附送的 MV-14 COOL-STATION 底座可用于：

- 进行电池充电 (图 11)
- 在电视机上查看照片 (图 52)
- 将照片复制到计算机中 (图 52)
- 直接通过 USB 连接打印照片 (图 55)

前言



相机插座

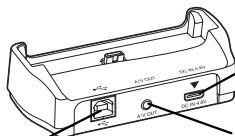

USB 插座  
(图 53, 56)

DC 输入插座  
(图 9)

音频/视频插座  
(A/V 输出; 图 52)

#### 将相机置于 COOL-STATION 底座当中

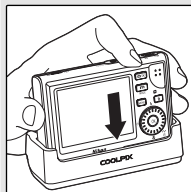

如图所示，多重接口应完全插入 COOL-STATION 底座中的相机插座。

#### 取下相机

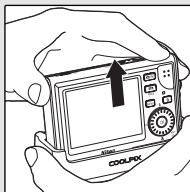

如图所示取下相机。

## AC 适配器

附送的 EH-64 AC 适配器可对相机中的电池进行充电（图 11），或当相机进行播放、数据传输或打印时为相机供电（**请勿使用其它品牌或型号的 AC 适配器**，否则将可能导致火灾或产品故障）。连接电源线（①）并将适配器插到 COOL-STATION 底座或相机上（②），同时确保插头的插入方向正确。然后将适配器插入电源（③）并检查电源指示灯是否点亮（④）。

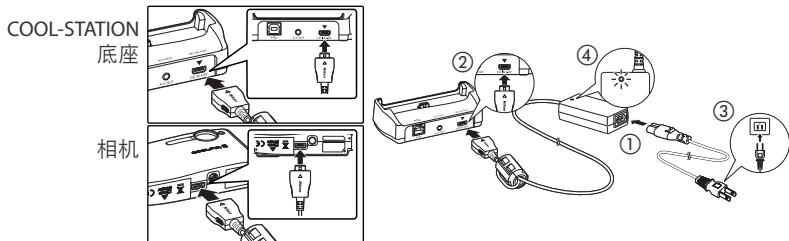

## 开始步骤

### 插入电池

本相机使用的是一块 EN-EL8 可充电锂电池（随附）。

#### 1 关闭相机

若电源指示灯处于点亮状态，请按下电源开关以关闭相机。

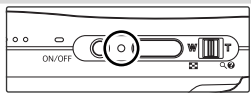

#### 2 打开电池盒/存储卡插槽盖

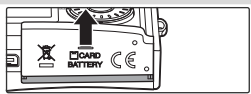

#### 3 插入电池

插入电池后，橙色电池插栓将会被推开。当插栓卡入正确位置时，表示电池已完全插好。

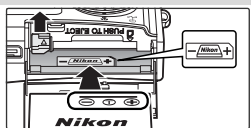

#### ✓ 插入电池

将电池装反或装倒都可能会损坏相机。请检查以确保电池的插入方向正确。



#### 4 关闭电池盒/存储卡插槽盖

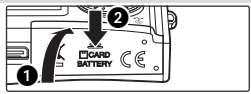

#### ✓ 电池

请阅读并遵循本手册第 ii-iii 页以及第 79 页上的警告和注意事项。

#### ✎ 取出电池

取出或装入电池前，请先 **关闭相机**。若要取出电池，请打开电池盒/存储卡插槽盖，再按照图中所示方向滑动电池插栓，然后即可用手将电池取出。请注意电池在使用过程中可能会变热；取出电池时，请小心谨慎。

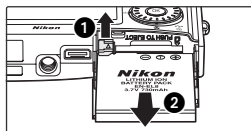

## 电池充电

请在初次使用之前或电量较低时对电池进行充电。

### 1 关闭相机

若电源指示灯处于点亮状态，请按下电源开关以关闭相机。

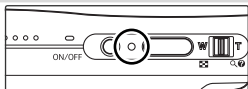

### 2 连接 AC 适配器

将 AC 适配器直接连接至相机，或将相机置于 COOL-STATION 底座当中，然后连接 AC 适配器 (图 9)。

### 3 电池充电

电池充电时，相机显示屏旁边的指示灯将闪烁绿色。(若指示灯快速忽明忽暗，表示您未正确插入相机或电池出现故障。请重新插入相机或更换电池。)

当指示灯停止闪烁，表示充电结束(将一块耗尽的电池充满电大约需要 2 小时)。请从 COOL-STATION 底座当中取下相机，并拔出 AC 适配器。

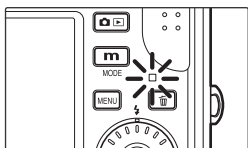
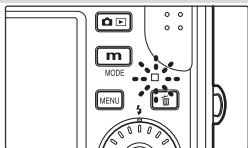

### MH-62 电池充电器

使用另购的 MH-62 电池充电器亦可对电池进行充电 (图 77)。

## 插入存储卡

照片将被存储在相机内存（约 21MB）中或存储在一张可装卸的 Secure Digital (SD) 存储卡上（图 77）。只有在没有插入存储卡的情况下，相机内存才可以用来记录或删除照片。

若要插入存储卡，请执行以下步骤：

### 1 关闭相机

若电源指示灯处于点亮状态，请按下电源开关以关闭相机。

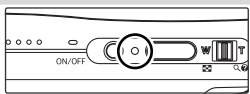

### 2 插入存储卡

打开电池盒/存储卡插槽盖，滑入存储卡直到其卡到正确位置。关闭存储卡插槽盖。

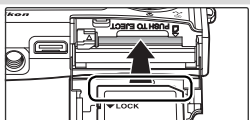

#### ✓ 插入存储卡

请检查以确保存储卡的插入方向正确。将存储卡装反或装倒都可能会损坏相机或存储卡。

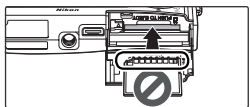

### 3 按下电源开关以开启相机

若显示屏中未显示任何信息，表示可以使用相机进行拍摄了。

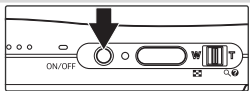

若显示了如右图所示的信息，在使用存储卡之前必须将其格式化。请注意，**格式化存储卡将永久删除卡上的所有照片**以及其它数据。因此在开始格式化之前，请务必拷贝您需要保存的所有照片。



若要开始格式化，请拨动旋转式多重选择器以高亮显示 **格式化**，然后按下 **OK** 按钮。在**格式化完成之前，请勿关闭相机，亦不可取出电池或存储卡。**

## 取出存储卡

在取出存储卡之前，请 **关闭相机** 并确保电源指示灯及指示灯已熄灭。打开电池盒/存储卡插槽盖并向里按存储卡使其部分弹出，然后即可用手将卡取出。

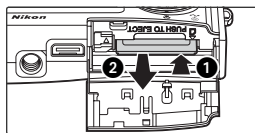

## 写保护开关

SD 卡配备有一个写保护开关。当此开关处于“锁定”位置时，无法记录或删除照片，也无法格式化存储卡。

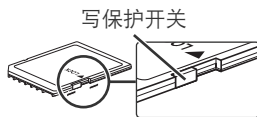

开始步骤

## 相机操作

### 开启与关闭相机

若要开启相机，请按下电源开关。这时，电源指示灯将会点亮...

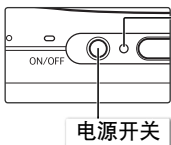

电源指示灯

点亮	相机处于开启状态。
闪烁	显示屏关闭以节省电量（见下文）。
忽明忽暗	电池电量耗尽。请重新充电或更换电池。
熄灭	相机关闭。

...显示屏也将开启。

### 电量指示

没有图标	电池电量充足。
	电池电量低；请准备重新充电或更换电池。
警告！！ 电池电量耗尽	电池电量耗尽。请重新充电或更换电池。

拍摄模式 ( 5, 18, 26, 32, 35 )

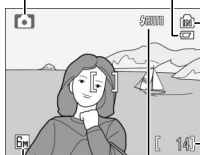

相机内存/存储卡指示 ( 12 )

	照片将被记录到相机内存中。
	照片将被记录到存储卡中。

剩余可拍摄张数 ( 88 )

图像模式  
( 61 )

闪光灯模式  
( 20 )

若要关闭相机，请按下电源开关并等待电源指示灯熄灭。

### 开启相机（播放模式）

相机关闭时，按住 按钮约 1 秒后将开启相机，这时相机处于播放模式 ( 41 )。

### 自动关机（待机模式）

在拍摄模式下，如果 5 秒钟内未对相机进行任何操作，显示屏将逐渐变暗，以节省电池电量。操作任何相机控制按钮，显示屏将恢复光亮。默认设置下，在拍摄和播放过程中，若 1 分钟内未对相机进行任何操作，显示屏将完全关闭（待机模式； 75）。若再过 3 分钟仍未进行任何操作，相机将自动关机。



## 变焦

变焦控制按钮可用来对显示屏中的拍摄对象进行构图。选择 **W** 可缩小拍摄对象，从而增加画面的可视区域。选择 **T** 将以最大为 3 倍的放大率来放大拍摄对象，从而使拍摄对象充满画面的大部分区域。显示屏中将显示变焦率。

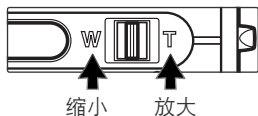

当放大率为 3 倍时，按住该按钮的 **T** 端约 2 秒钟将触发数码变焦，它以最大为 4 倍的放大率进一步放大拍摄对象，因此总放大率为 12 倍。

## 数码变焦

和光学变焦不同，数码变焦不会增加照片的可视细节数量。相反，放大率为 3 倍时的可视细节只是被简单地放大，产生有少许“颗粒”的图像。

## 对焦与快门释放

带有两级快门释放按钮是本相机的一个特点。首先，请轻轻地半按下快门释放按钮，直至您感觉到阻力为止。相机对焦后，再完全按下该按钮以释放快门并拍摄照片。

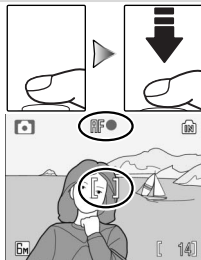

- 1 对焦：**半按下快门释放按钮。若相机可对焦于画面中央对焦区域中的拍摄对象，对焦（AF●）指示及对焦区域将显示为绿色。若它们闪烁红色，表示相机无法对焦。这时，请改变构图并重试。



- 2 拍摄：**轻轻地完全按下快门释放按钮（若在释放快门时移动了相机，将可能导致照片模糊）。当光线不足时，闪光灯可能会闪光。



### ✓ 在录制过程中

记录照片时， 或  图标将闪烁，且指示灯将闪烁绿色。若在此时或显示 （等待）图标时取出存储卡或电池，则照片将可能受到影响，还可能损坏相机或存储卡。

## 使用菜单

若要在拍摄或播放菜单中进行选择，请按下 **[MENU]** 按钮并执行以下步骤：



若要在拍摄或播放模式菜单中进行选择，请按下 **[M]** 按钮并执行以下步骤：



### 丢失？

若要获取有关当前菜单的帮助信息，请按下变焦控制按钮的 **T** 端 (🔍)。按下 **[OK]** 按钮可显示所选项目的选项。若要返回原始菜单，请按下变焦控制按钮的 **T** 端 (🔍)，按下 **[MENU]** 按钮则可返回拍摄或播放模式。



## 基本摄影和播放

### 📷 模式

本部分说明了如何使用 📷 (自动) 模式来拍摄照片。这是一种自动的“即取即拍”模式，建议初次使用数码相机的用户选择该模式。

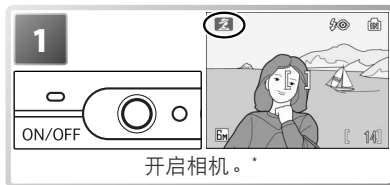

\* 若显示屏中显示 📷 图标，表示相机已处于 📷 模式下。请进行步骤 5。

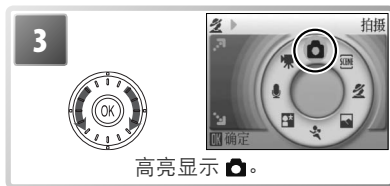

### 握住相机

双手平稳地握住相机，请注意您的手指及其它物体应远离相机镜头、闪光灯、自拍指示灯及麦克风。

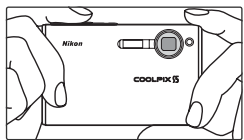

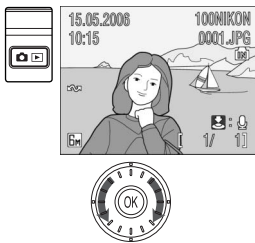

## 查看照片

按下  按钮，显示屏中将出现一张照片（在相机旋转 90° 情况下所拍摄的照片将以“直立”方位显示）。使用旋转式多重选择器可查看其它照片：顺时针方向拨动旋转式多重选择器可按拍摄顺序查看照片；而逆时针方向拨动则按相反顺序查看照片。快速拨动可迅速滚动至您想看的照片。当照片从内存中读取时，它们可能以低分辨率简要地显示。



再次按下  按钮将返回拍摄模式。



## 删除不想要的照片

若要删除显示屏中当前显示的照片，请按下  按钮。这时将出现确认对话框；先高亮显示下面其中一个选项，然后按下  按钮进行选择：

- 否：不删除照片而直接退出。
- 是：删除照片。



## 删除最近一次拍摄的照片





若要删除最近一次拍摄的照片，当相机处于拍摄模式下时，请按下  按钮。这时将出现确认对话框；请高亮显示 **是** 并按下  即可删除最近一次拍摄的照片。

## 旋转式多重选择器

以下操作可代替拨动旋转式多重选择器：向下或向右按下旋转式多重选择器可按拍摄顺序查看照片；向上或向左按则按相反顺序查看照片。持续按下可迅速滚动至您想看的照片。

## 使用闪光灯

当相机焦距最大时，闪光灯的有效范围为 0.3–2.6m；当焦距最小时，其有效范围为 0.3–1.4m。本相机具有以下闪光灯模式：

模式	说明
 自动	光线不足时，闪光灯将自动释放闪光。
 自动连减轻红眼	减少人像中的“红眼”现象（见下页内容）
 取消闪光（关闭）	即使光线不足，闪光灯也不会释放闪光。
 强制闪光 （填充式闪光）	每次拍摄照片，闪光灯都会释放闪光。它用来“填充”（照亮）阴影以及背光的拍摄对象。
 慢速同步	闪光将照亮主要拍摄对象；低速快门可用来捕捉夜间背景或昏暗光线下的背景。

1



显示闪光灯模式菜单。



2



高亮显示模式。



3



进行选择（若想不更改模式而直接退出，请等待 5 秒钟）。所选项目将以图标形式显示在屏幕底部。在  模式下，所选项目即使在关闭相机后也仍保存在内存中。

### 闪光灯指示灯

半按下快门释放按钮时，闪光灯指示灯将显示闪光灯状态。

- 点亮（红色）：拍摄照片时，闪光灯将释放闪光。
- 闪烁红色：闪光灯正在充电。请等待几秒钟再拍摄。
- 熄灭：闪光灯关闭或不需要闪光灯。

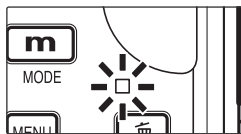

## 防红眼

本相机具有 **高级防红眼** 功能。在释放闪光之前，低亮度光脉冲将促使拍摄对象的瞳孔缩小。若仍检测到红眼，相机将处理图像以进一步减少影响（“IN-Camera Red-eye Fix”；请注意，这可能会稍微增加记录照片的时间）。需要快速快门反应时，不建议使用该模式；若未达到理想效果，请使用另外的闪光灯设置重新拍摄。

## 光线不足时

### ① 自动对焦辅助照明器可能会点亮

若光线不足，半按下快门释放按钮时，自动对焦辅助照明器将可能点亮以辅助对焦操作。该照明器的最大有效范围约为 1.9m (W) 至 1.1m (T)。在某些模式下，自动对焦辅助照明器无效 (📖 84)，您也可以手动将其关闭 (📖 75)，在这种情况下，若光线不足相机可能无法对焦。



### ② 可能会显示模糊警告

当闪光灯关闭时，显示屏中将出现 📷 图标以警告在低速快门下拍摄的照片可能会模糊。若出现 ISO 图标，表明已提高感光度以补偿昏暗的光线，但照片可能会受到随机间隔、异色亮点“杂讯”的影响 (📖 65)。相机可以处理照片以减少干扰，但需要双倍的记录时间。

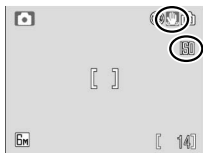

拍完一张照片后，若出现如右图所示的警告，说明照片可能产生了模糊。选择 **否** 可不记录照片而直接退出。若 20 秒钟内未对相机进行任何操作，相机将自动记录照片。

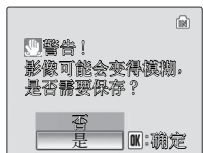

## 使用自拍模式拍摄照片

本相机配备了一个可设置为 10 秒钟或 3 秒钟的定时器，用于人像自拍及减少图像模糊。在进行自拍时，请将相机固定在三脚架上（推荐）或置于平稳的水平表面上。

1



显示自拍菜单。

2

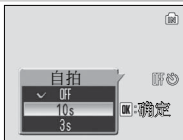

高亮显示选项。

3s: 用于减少图像模糊。

10s: 用于人像自拍。

3



进行选择（若不设置定时器而直接退出，请等待 5 秒钟）。显示屏中将显示  图标。

4



构图并启动定时器；显示屏中将显示快门释放前剩余的秒数。若要在拍摄进行前停止定时器，请再次按下快门释放按钮。

自拍指示灯将闪烁至拍摄前一秒，然后在最后一秒中保持点亮以警告快门将马上释放。

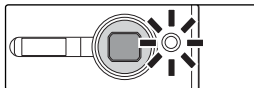



## 近拍特写模式

近拍特写模式用于拍摄近至 4cm 的物体。

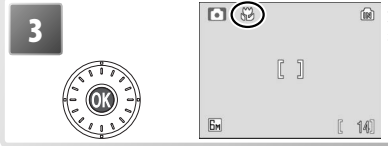

- 

1 显示近拍特写菜单。
- 

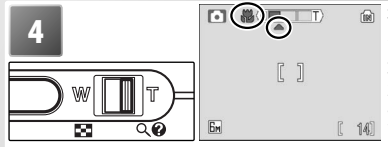
2 高亮显示 **ON**。
- 

3 进行选择（若不更改模式而直接退出，请等待 5 秒钟）。所选项将以图标形式显示在屏幕中。
- 

4 构图。最小焦距随变焦位置的不同而变化；若调节变焦至 ▲ 位置且  图标变为绿色，表明相机能对焦于 4cm 处。相机将持续对焦直至半按下快门释放按钮锁定对焦。
- 5 对焦与拍摄。请注意，在小于 30cm 的范围内，闪光灯可能无法照亮整个拍摄对象；若使用闪光灯进行拍摄，请播放照片以查看其效果。

下一次选择  模式时，将恢复最近一次为 （自动）模式所选择的近拍特写模式选项。

## 人像优化模式

当相机处于拍摄模式时，若要进行人像拍摄，请按下  按钮，此时将自动启动以下功能：

- **人像**：柔化背景细节，使人物拍摄对象清晰显著。
- **脸部优先 AF**：相机自动检测并对焦于脸部。
- **高级防红眼**：减少因闪光引起的“红眼”现象（ 21）。

在人像优化模式下，近拍特写无效。若要返回上一次所选择的拍摄模式，请再次按下  按钮。

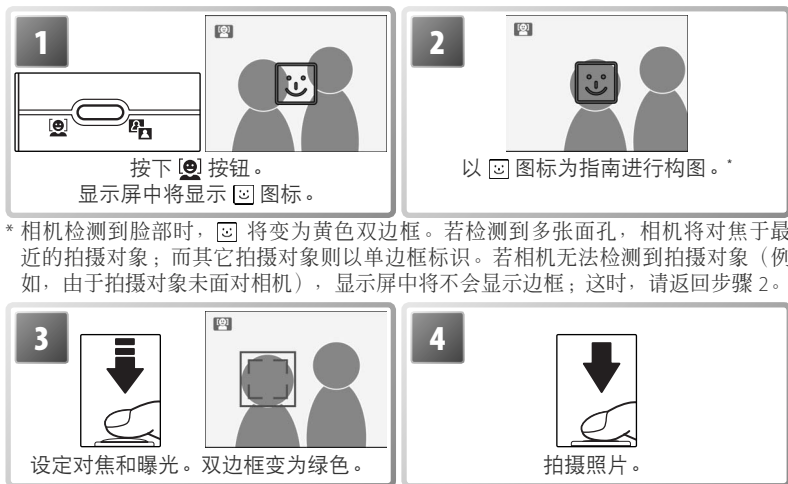







### 脸部优先 AF

相机检测脸部的能力取决于多种因素，其中包括拍摄对象是否面对相机。在下列情况中，相机可能无法检测到脸部：脸部被太阳镜或其它障碍物遮住、脸部占据了画面太多或太少的区域。若半按下快门释放按钮时未检测到脸部，相机将对焦于画面的中央部位。

相机将持续对焦直至检测到脸部。若半按下快门释放按钮时双边框闪烁黄色，表示相机无法对焦；请放开按钮再试一次。

## 人像优化菜单

在人像优化模式下，按下  按钮将显示人像优化菜单。除曝光补偿外，在该菜单中选择的所有选项，都将在下次选择人像优化模式时恢复。

选项	说明
 设定	显示设定菜单 (  70)。
 影像模式	选择图像尺寸与质量 (  61)。
 曝光 +/-	改变相机所选择的曝光值。请从 -2.0EV 到 +2.0EV 之间选择数值。选择负值将使照片变暗，而选择正值将使照片变明亮。
 人像效果	有以下选项可供选择： <b>标准</b> 、 <b>明亮</b> （减少肤质的真实感）和 <b>柔和</b> （柔化效果）。

## 场景和场景辅助模式

本相机中有 11 种“场景”和 4 种“辅助”选项供您选择。相机将根据所选拍摄对象的类型自动对设置进行最佳调整。

**场景模式:**有以下场景可供选择。

宴会	夜景	复制
海滩/雪景	近摄	背光
夕阳	博物馆	全景功能
黄昏/黎明	烟花表演	

**场景辅助模式:**以下场景提供了构图辅助以帮助您取景。

模式	说明	模式	说明
人像	用于拍摄人像。	运动	用于拍摄移动的物体。
风景	用于拍摄风景。	夜间人像	用于拍摄夜景中的人像。

## 场景模式

若要在场景模式下拍摄照片，请选择拍摄模式并执行以下步骤：

场景和场景辅助模式

- 显示拍摄模式菜单。
- 高光显示 **S/N**。
- 选择并返回最近一次所选择的场景。
- 显示场景菜单。
- 高光显示场景。
- 选择并返回所选场景。

\* 选择 可显示设定菜单 ( 70)，选择 可显示图像模式菜单 ( 61)，而选择 则可调整曝光补偿 ( 31)。

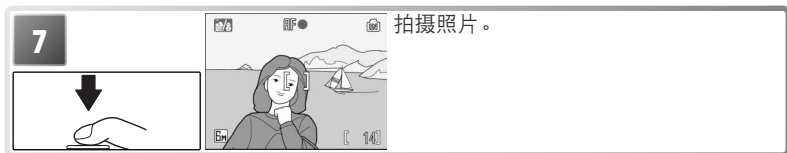

本相机具有以下几种场景：

宴会	OFF  OFF  OFF  AUTO	
海滩/雪景	ON  OFF  OFF  AUTO	
夕阳	OFF  OFF  OFF  AUTO	

场景和场景辅助模式

### 设定图标

场景名称右边的图标（按从左到右的顺序）表示该场景模式下的默认闪光灯（ 20）、自拍（ 22）、近拍特写（ 23）、对焦（见下文）和自动对焦辅助（ 21）设定。用白色方框（）标识的设定可以更改，而用实心方框（）标识的设定则固定为所显示的值。当相机关闭，或者选择了其它的场景或拍摄模式时，将恢复当前场景的默认值。对焦显示如下：

- 相机对焦于画面中央的拍摄对象
- 相机对焦于无限远处。半按下快门释放按钮时，对焦指示灯始终显示为绿色；但是请注意，前景物体不一定总能清晰对焦。

以下图标表示避免照片模糊时可能需要采用的措施：

- 平稳地握住相机
- 使用三角架

图标表示相机将可能处理照片以减少干扰，这将增加照片的记录时间。

## 黄昏/黎明



用于日出前或日落后，保存微弱自然光线的色彩。



## 夜景



使用低速快门可拍摄出非常美丽的夜景。



## 近摄



使用该场景模式可以在艺术化模糊处理的背景中，以最近为 4cm 的距离拍摄花草、昆虫以及其它细小物体。相机变焦至近拍特写位置。这时，近拍特写图标 (📷) 变为绿色，表示相机可对焦于距镜头 4cm 处的物体。相机将连续对焦直到半按下快门释放按钮以锁定对焦。



## 博物馆



用于禁止使用闪光灯的室内拍摄（例如，博物馆或画廊），或其它您不想使用闪光灯的场合。BSS (📷 65) 将自动开启。



## 烟花表演



低速快门可用于捕捉焰火绽放的美丽情景。



## 复制



为白板或印刷品上的文字及图画提供清晰的照片。在较近的距离内应使用近拍特写 (📷 23) 进行对焦。彩色文本和图画的拍摄效果可能不太理想。

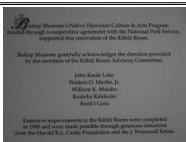

## 背光



适用于光线从人像后面照过来，以致将人像轮廓置于阴影之中的情景。闪光灯将自动释放闪光以“填充”（照亮）阴影。





## 全景拍摄

**1**



高亮显示情景菜单中的  
[ ] (全景功能) ( [ ] 26 )。

**2**

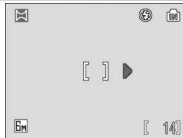

显示默认拍摄全景方向。

**3**



从右  
向左

从下  
向上

从上  
向下

从左  
向右

选择如何将照片连接成为完整的全景图像。这是每次拍摄后相机转动的方向。

**4**



进行选择 (若要返回步骤 3, 请再次按下 [ ] 按钮)。转动方向显示为白色。

**5**



拍摄第一张照片。通过镜头的图像大约有三分之一是重叠的 (如果转动的方向是从左到右, 图像将出现在显示屏的一侧)。这时, 显示屏中将显示 AE-L 图标, 表示针对该图像的白平衡和曝光设定将应用于此拍摄系列中的所有图像。

6



组合下一幅图像与前一幅图像交迭。

7



拍摄下一幅图像。重复步骤 6-7，直到该系列中的所有图像拍摄完毕。





8



结束该系列的拍摄。若选择新模式或相机进入待机模式，拍摄也将结束（ 14）。

相机对焦于处在画面中央的拍摄对象。使用三脚架可拍摄出更好的效果。

### 全景功能

拍摄完第一张照片后，不能再调节闪光灯模式（ 20）、近拍特写模式（ 23）以及自拍模式（ 22）。在拍摄完成之前，不能删除照片，也不能调节变焦或图像模式（ 61）。有关如何保存全景照片的信息，请参阅第 89 页中的内容。



## 在场景模式中使用曝光补偿

曝光补偿可用于改变相机所选择的曝光值。请从 -2.0 EV 到 +2.0 EV 之间选择数值。选择负值将使照片变暗，而选择正值将使照片变明亮。若要选择一个曝光补偿值，请选择某个场景（ 27-29）并执行以下步骤。

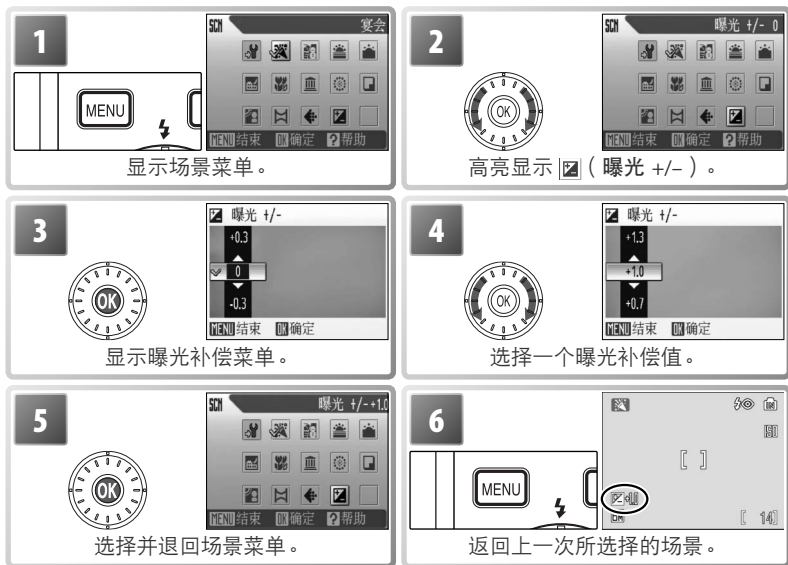

当相机关闭，或者选择了其它的场景或拍摄模式时，当前场景的曝光补偿值将被重设为 0。

## 场景辅助模式

在显示屏所示构图指南的帮助下进行构图。

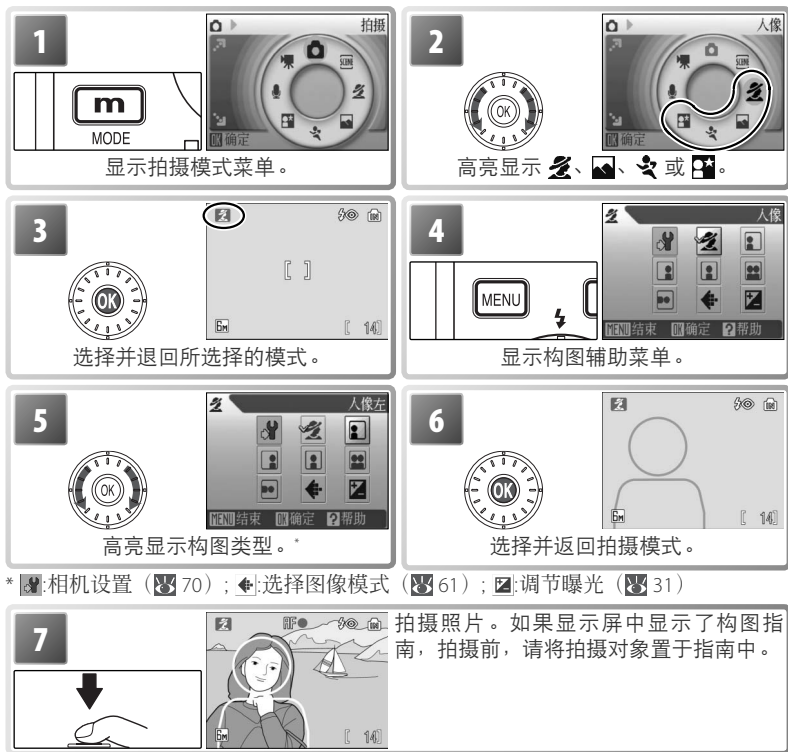

**人像辅助:**使用该模式拍摄的人像具有光滑、自然的肤质感。



人像	相机为中央对焦区域的拍摄对象设定对焦和曝光。显示屏中不显示指南。
人像左	在拍摄对象位于画面左侧或右侧时进行构图拍摄。 <sup>†</sup>
人像右	
人像近拍	在拍摄对象的脸部位于画面上半部分时进行构图拍摄。 <sup>†</sup>
组合人像	对两个并排的拍摄对象进行构图拍摄。 <sup>†</sup>
人像竖拍	以“直立”方位进行构图拍摄。 <sup>†</sup>

\* 在 **人像** 模式中，自动对焦辅助有效。

<sup>†</sup> 相机为构图指南中的拍摄对象设定对焦和曝光。

**风景辅助:**用于拍摄生动风景或背景特色鲜明的人像。



风景和场景辅助模式

风景	在显示屏中不显示任何指南。通常透过一个例如窗户或网格屏幕等前景物体对远处的被拍摄物体进行对焦。 <sup>†</sup>
风景图片	在处于画面上方的三分之一部分为天空时构图拍摄。使用黄色的波状指南来调节地平线。 <sup>†</sup>
建筑	拍摄建筑物。构图网格线可帮助您保持画面上的水平和垂直线。 <sup>†</sup>
左背景	在标志物位于人像左边或右边时进行构图拍摄。相机将根据人像来设定对焦和曝光。
右背景	

\* 在 **左背景** 和 **右背景** 模式下，闪光灯模式将自动设定为 **AUTO**。可以选择其它模式。

<sup>†</sup> 相机对焦于无限远处。半按下快门释放按钮时，对焦指示灯 ( 16) 始终显示为绿色；但是请注意，前景物体不一定总能清晰对焦。

**运动辅助:**以一连串快速拍摄捕捉动作的瞬间。显示屏中不显示构图指南。所有照片的对焦、曝光和白平衡都由同一系列中的第一张照片决定。



运动	按下快门释放按钮时，相机将以大约每秒 2.2 帧 (fps) 的速度进行拍摄，直到显示  图标。即使未按下快门释放按钮，相机也会连续对焦。
运动观赏	除了相机（快门反应改良后）的对焦范围为 4.5m（最大变焦时为 6m）至无限远外，其它同上。
运动连拍	每次按下快门释放按钮，相机都将在大约 2 秒内拍摄 16 张照片，并将其排列成一个尺寸为  1,600×1,200 像素的单幅照片。即使未按下快门释放按钮，相机也会连续对焦。

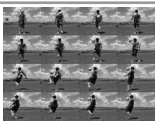

**夜间人像辅助:**拍摄夜间人像时，该辅助可使主要拍摄对象与背景光线之间达到自然平衡。该模式提供的辅助选项与人像辅助模式的相同。为防止模糊，请将相机固定在三脚架上或置于平稳的表面上。

\* 在 夜间人像 模式中，自动对焦辅助有效。



## 短片

### 录制短片

若要拍摄带有通过内置麦克风所录制声音的短片，请选择拍摄模式并执行以下步骤（定时影片中将没有声音）。在默认设置 **小短片 320** 下，相机内存最多可录制 1 分 14 秒的短片；而一张容量为 256MB 的存储卡最多可录制 14 分 30 秒的短片。

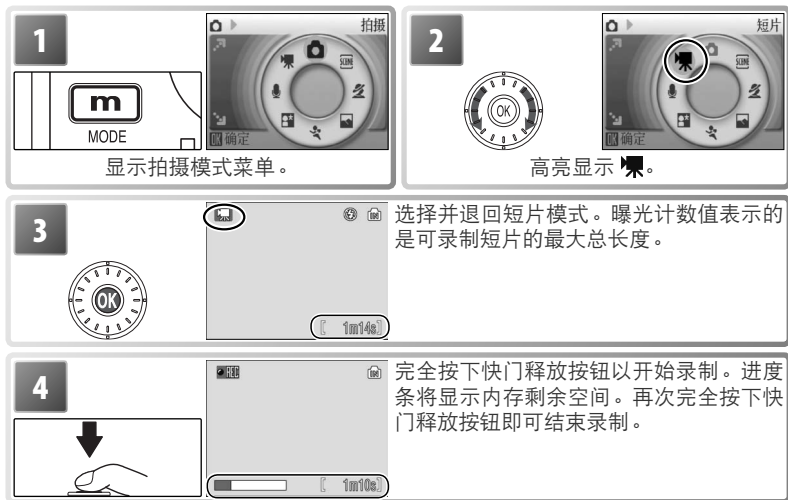

### 录制短片

在除 **定时影片\*** 的所有模式下，闪光灯 ( 20) 将关闭。自拍 ( 22) 功能无法使用。在录制过程中，无法调节光学变焦；而使用数码变焦可将画面最多放大到 2 倍 ( 15)。

在录制过程中，若相机对准太阳或其它明亮光源，短片中将可能出现垂直彗星式扫尾（“拖影”）。拍摄短片时，请避免让相机对准明亮光源。

### 有关短片的详细信息

有关如何保存短片文件 ( 89)、在不同设置下可录制短片的最大总长度 ( 88) 以及短片菜单默认设置 ( 87) 的信息，请参阅附录。

## 短片菜单

在短片模式下，按下 **[MENU]** 按钮将显示短片菜单。在该菜单中选择的选项，将会在下次选择该模式时恢复。

选项	说明
设定	显示设定菜单 ( <b>[F70]</b> )。
短片选项	选择将要录制的短片类型。
自动对焦模式	选择相机在短片模式下的对焦方式 ( <b>[F37]</b> )。
电子防震	减少相机震动的的影响 ( <b>[F37]</b> )。

### 短片选项

本相机有以下选项可供选择:

选项	尺寸 (像素)	每秒帧数
电视短片 640*	640×480	30
小短片 320*	320×240	30
小短片 320	320×240	15
Pictmotion 320*	320×240	15
小短片 160	160×120	15
定时影片*	640×480	30

\* 最大长度为 60 秒，使短片适用于 Pictmotion (**[F48]**)。

短片

**定时影片:** 录制开花、蝴蝶破茧而出等情景。本相机按照指定的时间间隔最多拍摄 1800 张静态照片，并将这些照片组合成最长为 60 秒的无声短片。拍摄前请为电池充电。

选择 **定时影片\*** 将显示以下步骤 1 中所示的菜单。

**1**



选择拍摄的时间间隔。

**2**



选择并退回短片选项菜单。请按下 **[MENU]** 按钮以退出菜单。



**3**



完全按下快门释放按钮以开始录制。相机将按指定的时间进行拍摄，直至再次按下快门释放按钮、存储卡已满或已拍摄 1800 张照片。在拍摄间隔期间，显示屏关闭且指示灯闪烁绿色。

## 自动对焦模式

选择相机在短片模式下的对焦方式。

选项	说明
 单次对焦	半按下快门释放按钮时相机进行对焦，并在拍摄过程中锁定于此位置，以防止相机对焦的声音干扰录音。
 全时自动对焦	即使没有按下快门释放按钮，相机也进行连续对焦。



## 电子防震

在 **定时影片\*** 以外的所有短片模式下，选择 **开启** 可减少相机震动的影响。当电子防震开启时，显示屏中将显示电子防震指示 ( 6-7)。

## 短片播放











在全画面播放模式下 ( 41)，短片将以  图标标识。



若要播放短片，请将其全画面显示并按下  按钮。播放控制将出现在显示屏顶部；先向左或向右按下旋转式多重选择器以高亮显示某个控制，然后按下  按钮执行所选操作。



短片

控制	说明
	按下  按钮可使短片倒回。
	按下  按钮可使短片快进。
	暂停播放。拨动旋转式多重选择器可快进或倒回单幅画面。
	使画面前进一幅。按下  按钮可使画面持续前进。
	使画面后退一幅。按下  按钮可使画面持续后退。
	继续播放。
	结束播放并返回全画面播放模式。



按下变焦控制按钮时，显示屏中将显示音量。按下 **W** 可降低音量；按下 **T** 则可提高音量。短片播放过程中，拨动旋转式多重选择器可使短片快进或倒回。若要删除短片，请先将其全画面显示或在缩略图列表中选中，然后按下  按钮。这时，显示屏中将显示确认对话框。



## 声音录制



您可以通过内置麦克风进行录音并通过内置扬声器进行播放。



### 制作录音

若要制作录音，请选择拍摄模式并执行以下步骤：

**1**   显示拍摄模式菜单。



**2**   高亮显示 .

**3**   选择并退回声音录制模式。显示所表示的是可录制的时间长度。



**4**  

1	录制指示	5	剩余时间
2	文件编号	6	索引编号 <sup>†</sup>
3	录制长度	7	进度指示
4	录制日期		

 完全按下快门释放按钮以开始录制。



**5**   再次完全按下快门释放按钮可结束录制。5 小时后或存储卡已满时，录制将会自动结束。

声音录制

\* 相机进入待机模式 (  14 )，指示灯变为绿色。按下  可重新激活显示屏。若要暂停录制，请按多重选择器的中央按钮 ；自拍指示灯及指示灯将会闪烁。再次按下即可继续录制。

† 若要创建索引，请在录制过程中分别向上、向下、向左或向右按下旋转式多重选择器。相机可以在播放过程中跳至任何索引。第一个录音的索引编号为 01；其它录音索引将以升序方式进行编号，最大编号为 98。



### 声音录制

有关如何保存录音 (  89 ) 以及可保存录音最大总长度 (  88 ) 的信息，请参阅附录。



## 声音录制菜单

在声音录制模式下，按下 **[MENU]** 按钮将显示以下选项。下一次选择声音录制模式时，可恢复在 **音质** 中选择的项目。

选项	说明
 <b>设定</b>	显示设定菜单 (  70)。
 <b>音质</b>	选择 <b>高</b> 可获取高质量的声音，选择 <b>标准</b> 则可缩小文件尺寸。

## 播放录音

若要播放录音，请选择播放模式，然后按照以下步骤操作。

**1**  **MODE**

显示播放模式菜单。



**2** 

高亮显示 。



**3** 

显示声音录制一览表。



**4** 

选择录制。



**5** 



**1** 控制器图标<sup>†</sup>

**2** 文件编号

**3** 播放时间

**4** 索引编号

**5** 进度指示

**6** 录制日期







**7** 录制长度

**8** 音量<sup>†</sup>

**9** 索引

播放录音。拨动旋转式多重选择器可快进或后退。若要删除录音，请按下 **[删除]** 按钮。按下 **[返回]** 可退出播放，并返回录制模式。

\* 先向左或向右按下旋转式多重选择器以高亮显示某一控制按钮，再按下中央按钮进行选择。

	暂停播放。
	继续播放。
	使录音快进。当释放旋转式多重选择器时，将恢复播放状态。
	使录音后退。当释放旋转式多重选择器时，将恢复播放状态。
	返回当前索引起始位置。
	跳至下一索引。
	结束播放并返回声音录制一览表。

<sup>†</sup> 变焦控制按钮可用来控制音量。按 **W** 可降低音量，按 **T** 则提高音量。

## 复制录音

若要在相机内存和存储卡之间进行录音的复制，请显示上一页步骤 3 所示的声音录制一览表，然后按下 **[MENU]** 按钮。该选项仅当相机中插入了存储卡时有效。



\* 若要复制所有录音，请高亮显示 **复制所有文件** 并按下 **[OK]** 按钮。这时将出现一个确认对话框；请高亮显示 **是** 并按下 **[OK]** 按钮进行选择。

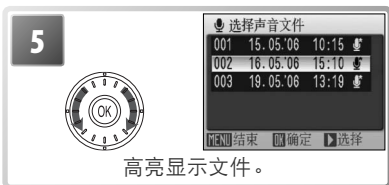



## 声音录制

PictureProject 不能用来传送或播放录音。需先在 **USB** 选项中选择 **接口 > Mass Storage**，再手动复制文件，然后使用 QuickTime 或其它兼容 WAV 格式的音频播放器进行播放。请注意，当在其它设备上播放录音时，无法使用相机创建的索引。

COOLPIX S5 可能无法播放或复制使用其它设备创建的声音文件。

## 在相机上查看照片

若要在显示屏中以全画面形式查看照片（全画面播放），请按下  按钮（若相机关闭，按下  按钮约 1 秒钟将开启相机并开始播放）。这时，您可以执行以下操作：



目的	按下	
查看其它照片		19
删除照片		—
放大照片	<b>T (Q)</b>	42
查看缩略图	<b>W</b> 	—
查看播放模式菜单	<b>m</b>	5

目的	按下	
查看播放菜单	<b>MENU</b>	67
录制/播放声音备忘	快门按钮	44
增强对比度		43
短片：播放短片	<b>OK</b>	37
返回拍摄模式		—

### 查看多张照片：缩略图播放

全画面播放照片时，按下变焦控制按钮的 **W** () 端将以“隐形表格”的形式显示 4 张、9 张或 16 张缩略图。播放缩略图时，您可以执行以下操作：



目的	按下	
高亮显示照片		19
更改显示照片的数量	<b>W</b>  / <b>T (Q)</b>	—
删除高亮显示的照片		—

目的	按下	
返回全画面播放模式	<b>OK</b>	—
查看播放模式菜单	<b>m</b>	5
查看播放菜单	<b>MENU</b>	67
增强对比度		43
返回拍摄模式		—

### 删除照片

以全画面或缩略图形式播放照片时，按下  按钮将显示如右图所示的对话框。请高亮显示 **是** 并按下 **OK** 按钮即可删除所选照片。



### 查看相机内存中的照片

只有在未插入存储卡的情况下才能查看相机内存中的照片。

## 近景观看：变焦播放

进行全画面播放时，按下变焦控制按钮的 **T** 端可将当前照片最多放大至 3 倍，这时，显示屏中显示照片的中央区域（快速变焦播放）。放大照片时，您可以执行以下操作：

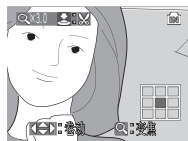

目的	按下	
放大（最多 10 倍）	<b>T</b> (Q)	—
缩小	<b>W</b> (R)	—
查看照片的其它区域		—
删除照片		41
退回全画面播放模式		41
查看播放模式菜单		5
查看播放菜单		67
创建裁剪后的拷贝（见下文）	快门按钮	—
返回拍摄模式		—











变焦播放显示。

请注意，“直立”方位的照片在放大时将以“横向”方位显示。按下 **T** 一次，照片将以“横向”方位显示，再次按下，照片将放大至 3 倍。

## 创建裁剪后的拷贝

当变焦播放中显示屏出现  图标时，可以将显示屏中当前照片的可视部分保存在单独的文件中。按下快门释放按钮将显示如右图所示的对话框；高亮显示 **是** 并按下  按钮可创建只包含显示屏中可视区域的新照片。



裁剪后的拷贝将以 JPEG 文件格式进行保存，其压缩率为 1:8。根据原始文件的尺寸以及创建拷贝时的放大倍率，拷贝可以具有以下像素尺寸：2,592×1,944 ()、2,048×1,536 ()、1,600×1,200 ()、1,280×960 ()、1,024×768 ()、640×480 ()、320×240 ()、或 160×120 ()。

### 裁剪后的拷贝

有关裁剪后的拷贝的详细信息，请参阅附录 ( 89)。

### 自动关机（待机模式）

在默认设置下，若在播放过程中约 1 分钟内未对相机进行任何操作，显示屏将会关闭（待机模式； 75）。若再过 3 分钟仍未进行任何操作，相机将自动关机。

## 增强对比度：D-Lighting

进行全画面或缩略图播放时，按下  按钮可增加黑暗或背光拍摄对象的亮度，从而为当前照片创建出具有更高亮度与对比度的拷贝。





增强对比度前



增强对比度后





播放照片时，使用 D-lighting 创建的拷贝将用  图标标识（ 6-7）。

### D-Lighting

有关 D-lighting 拷贝的详细信息，请参阅附录（ 89）。

## 声音备忘：录制和播放

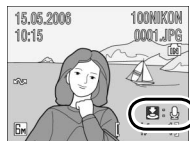

全画面播放照片时，可以使用内置麦克风（2）给带有  图标的照片录制声音备忘（41）。





### 录制声音备忘

若要录制声音备忘，请按下快门释放按钮并按住不放。大约 20 秒后或释放快门按钮后，录音结束。切勿在录音过程中触摸麦克风。请注意，若当前照片已录制了声音备忘，则必须将其删除之后才可以录制新的语音。

### 播放声音备忘

播放过程中，添加了声音备忘的照片将以  图标（6-7）标识。按下快门释放按钮可启动或停止播放。音量由变焦控制按钮控制：选择 **W** 可降低音量；选择 **T** 可提高音量。

### 删除声音备忘

若要删除当前照片的声音备忘，请按下  按钮。这时将出现如右图所示的对话框；拨动旋转式多重选择器以高亮显示其中一个选项，然后按下  按钮进行选择。

- **否**：不删除照片或声音备忘而直接退出。
- ：只删除声音备忘。
- **是**：同时删除照片和声音备忘。



### 声音备忘

声音备忘无法被添加到使用其它类型相机创建的照片中。使用其它类型相机记录的声音备忘不能在尼康 COOLPIX S5 相机上播放。有关声音备忘的详细信息，请参阅附录（89）。

## 按日期查看照片

进行全画面和缩略图播放时，可选择对指定日期拍摄的照片以进行查看、删除、打印、保护及传送。

**日历模式：**在日历中选择一个日期。

**1**



显示播放模式菜单 (  5 )。

**2**



高亮显示 日历 (  )。

**3**



已拍摄照片的日期将用黄色下划线标识。这时，您可执行以下操作：

目的	按下	
选择月份 (持续按下控制按钮可快速滚动)	W/T	—
高亮显示日期 (仅限于现有照片的拍摄日期不止一个时)		—
查看在某一日期拍摄的照片	OK	47
删除在某一日期拍摄的所有照片		41
查看播放模式菜单	m	5
查看播放菜单	MENU	46
退回拍摄模式		—

### 日历/按拍摄日期排列

本相机在每个日期中最多可排列 9,000 张照片。所拍照片数量多于 9,000 张的日期将用星号 ( “\*” ) 标识。在未设定相机时钟时所拍摄的照片将不会显示。

**按拍摄日期排列模式：**从列表选择一个日期。



3 查看已拍摄照片的日期。这时，您可执行以下操作：

\* 相机最多可排列 30 个日期。若现有照片的拍摄日期超过 30 个，则在最近 29 个日期前记录的所有照片将被统一列为 其它图像。

目的	按下	
高亮显示日期		—
查看在某一日期拍摄的照片		47
删除在某一日期拍摄的所有照片		41
查看播放模式菜单		5
查看播放菜单		—
退回拍摄模式		—

按下日历或日期列表中的 按钮将显示如右所示的选项。这些选项将应用于在当前所选日期拍摄的所有照片。

选项	
打印设定	59
幻灯播放	68
删除	68
保护	68
传送标记	68

在相机上查看照片

### 打印设定/传送标记

在日历或日期列表菜单中选择 **打印设定** 或 **传送标记**，将显示确认对话框。请选择是 **将移除相机内存或存储卡中所有照片的现有打印或传送标记**，以确保只有在所选日期拍摄的照片可被选择用于打印或传送。



## 查看照片

若要查看在某一指定日期拍摄的照片，请在日历或日期列表中高亮显示该日期，然后按下 **OK** 按钮。该日期所拍摄的第一张照片将以全画面形式显示，此时，显示屏左上角将显示 **日期/时间**（日历模式）或 **日期/时间**（按拍摄日期排列模式），并且显示屏中将显示记录日期和时间而不是文件夹名称、文件编号和类型（图 6-7）。这时，您可执行以下操作：

**日期/时间**：日历模式

**日期/时间**：按拍摄日期排列模式

日期/时间



目的	按下	图
查看在同一日期所拍摄的其他照片		19
删除照片		41
放大照片	<b>T</b> (Q)	42
查看播放模式菜单	<b>m</b>	5

目的	按下	图
查看播放模式菜单	<b>MENU</b>	—
录制/播放声音备忘	快门按钮	44
增强对比度		43
短片：播放短片	<b>OK</b>	37
返回日期列表	<b>W</b> (图)	—
返回拍摄模式		—

在全画面播放模式下，按下 **MENU** 按钮将显示如右所示的选项。虽然您可选择在同一日期拍摄的其他照片，但这些选项仅应用于当前全画面显示的照片。

选项	图
打印设定	59
幻灯播放	68
删除	68
保护	68
传送标记	68
小图片	69

## muvee 授权的 Pictmotion

Pictmotion 可创建带有自定义转换风格和背景音乐的短片。只有在相机中插入了存储卡的情况下，本功能才有效。

### 创建 Pictmotion 短片

进行全画面或缩略图播放时，若要用最近拍摄的 10 张照片创建一个简单的短片，请执行以下步骤：

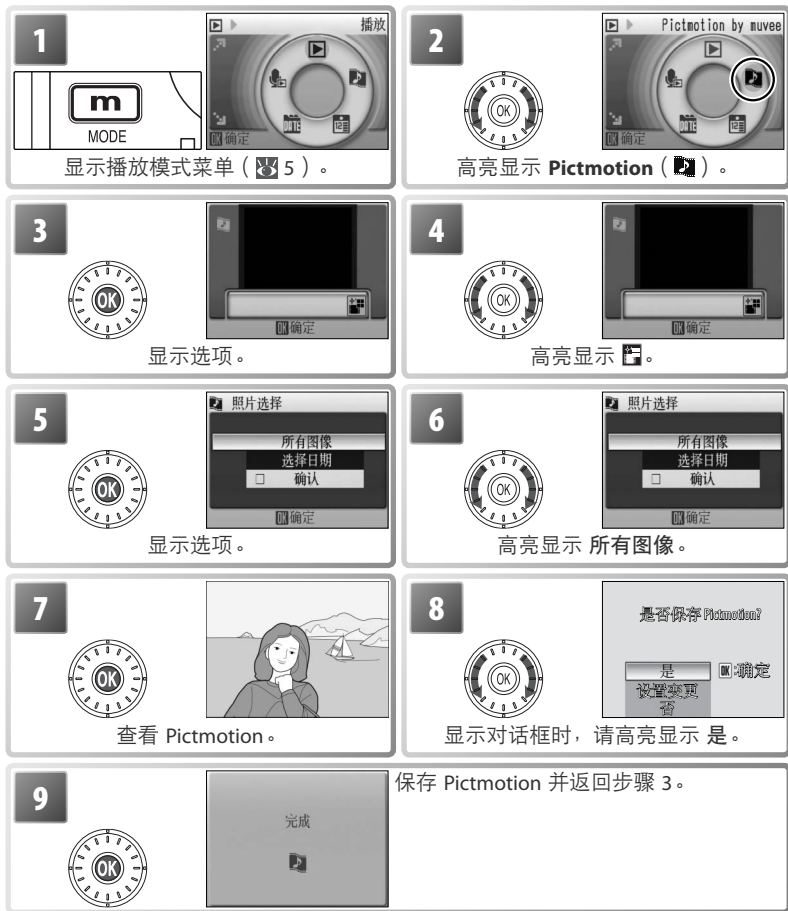

在相机上查看照片

Pictmotion 由 muvee Technologies 授权

若要创建一个自定义 Pictmotion 短片，请执行以下步骤：



若要为新短片选择风格、背景音乐、播放顺序以及幻灯片张数，请按 **MENU** 按钮并在 Pictmotion 设定对话框中进行选择 ( 50/50 )。设置完成后，请按 **OK**。



选择 **MENU**



所有图像 ( 确认 开启 )

选择日期

确认 开启



所有图像 ( 确认 关闭 )



确认 关闭

\* 请将手置于扬声器后以获取最佳的音质。

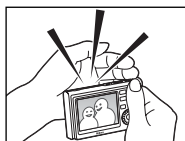

在相机上查看照片

按下 **OK**

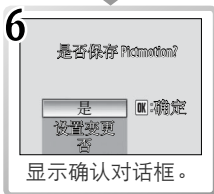

保存 Pictmotion

返回步骤 1

设置变更

## 其它选项 (第 49 页中的步骤 1 和步骤 7)

拨动旋转式多重选择器可高亮显示选项，向左或向右按可进行更改。更改完成后，按下 **OK** 按钮即可退出。

**音乐：**卡农、斯卡布罗集市、威风堂进行曲、土耳其进行曲或古老的大钟中选择背景音乐；按下变焦控制按钮的 **T** 端可预览所选音乐（仅限于预安装的音乐）。使用 PictureProject（仅限于 Windows；见下文）最多可添加 3 种自定义音乐。

**播放风格：**本相机有 **动态、抒情、慢速、快速** 及 **古典** 选项可供您选择。按下变焦控制按钮的 **T** 端可预览所选风格。

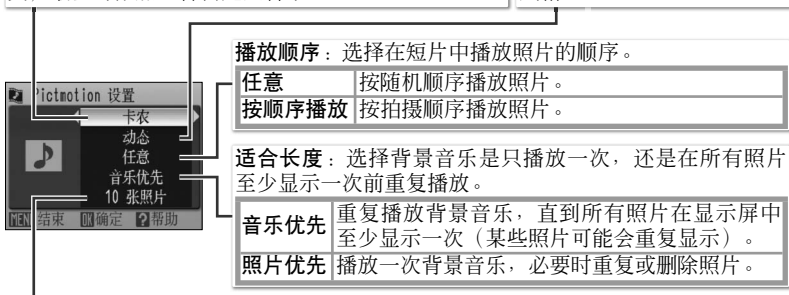

The screenshot shows the Pictmotion menu with the following options: 卡农 (Carnegie), 动态 (Dynamic), 任意 (Arbitrary), 音乐优先 (Music Priority), 10 张照片 (10 Photos). Callouts provide detailed information for each option:

- 播放顺序：**选择在短片中播放照片的顺序。
  - 任意** 按随机顺序播放照片。
  - 按顺序播放** 按拍摄顺序播放照片。
- 适合长度：**选择背景音乐是只播放一次，还是在所有照片至少显示一次前重复播放。
- 音乐优先** 重复播放背景音乐，直到所有照片在显示屏中至少显示一次（某些照片可能会重复显示）。
- 照片优先** 播放一次背景音乐，必要时重复或删除照片。

**自动选择：**只有在步骤 1 中按下了 **MENU** 按钮，本选项才有效 (图 49)。您可以从 10、20、30 或 **无自动选择** 等选项中进行选择。若在步骤 2 中未选择 **确认**，所选数值将为幻灯播放中的幻灯片数量。若在步骤 2 中已选择 **确认**，相机将在步骤 4 中从最近拍摄的照片开始选择您指定数量的图像。请按照步骤 4 中的指示更改选择。

## Pictmotion

若当前存储卡中已保存了 20 个 Pictmotion 短片，则在删除某个现有短片之前，不能创建另外的短片。

保存短片时，Pictmotion 短片中的照片将自动被保护 (图 68)。删除 Pictmotion 后，保护将不会被移除。在全画面和缩略图播放中，被保护的照片将以 **On** 图标标记 (图 6-7)。

Pictmotion 支持静态照片和短片文件；但是请注意，播放短片时，将只包含从每个短片的前 60 秒中选取的极小部分。



## PictureProject

使用附送的 PictureProject 软件，您可将 Pictmotion 短片传送至计算机进行查看，并且最多可将三个 3 分钟长的自定义音乐复制到存储卡中（**仅限于 Windows 环境下；在 Macintosh 环境下的计算机上无效**）。复制音乐至计算机前，请先将相机设定菜单中的 **接口 > USB** 选项设置为 **Mass Storage** (图 76)。详细信息，请参阅 PictureProject 参考手册（在 CD 上）。

## 查看 Pictmotion 短片

若要查看 Pictmotion 短片，请按照第 48 页中步骤 1–3 的说明显示 Pictmotion 菜单，然后执行以下步骤。





\* 若要删除高亮显示的短片，请按下  按钮。这时，显示屏将显示确认对话框；请高亮显示 **是** 并按下  按钮。

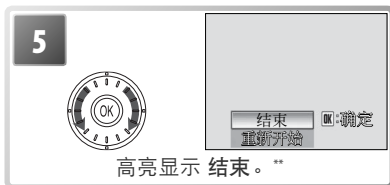

† 若选择了 **循环** 选项，短片将会自动重复。若要选择或取消选择 **循环** 选项，请高亮显示 **循环** 并按下  按钮。

‡ 变焦控制按钮控制音量。若要暂停播放，请按下  按钮。



\*\* 若要继续播放，请高亮显示 **重新开始** 并按下  按钮。



### Pictmotion

有关如何保存 Pictmotion 短片的信息，请参阅附录 ( 89)。

## 连接至电视、计算机或打印机

除了在相机中查看照片，您还可以通过以下方式查看照片：

- 在电视机上查看照片或将短片制成录像（见下文）
- 将照片复制到计算机中进行保存与编辑（📖 52–54）
- 使用家用打印机（📖 55）打印照片或将照片送到打印服务中心进行打印

将相机连接至其它设备之前，可能需要更改设定菜单中的 **接口** 设置（📖 54–76）。为了防止相机在连接过程中意外关闭，请使用电量充足的电池或附送的 AC 适配器。

### 在电视机上查看照片

- 1 检查在 **接口 > 视频模式** 中选择的选项和将与相机连接的设备相匹配（📖 76），然后关闭相机。



- 2 使用附送的音频/视频（A/V）线将 COOL-STATION 底座连接至电视机。将黑色插头插入 COOL-STATION 底座，黄色插头插入电视机的视频输入插孔，白色插头插入电视机的音频输入插孔。

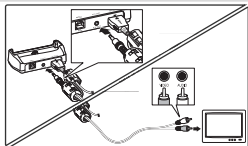

- 3 将电视机调至视频频道。若有疑问，请查阅电视机的有关文档。

- 4 将相机置于 COOL-STATION 底座当中，并按下  按钮约 1 秒钟将开启相机。相机显示屏保持关闭状态，电视机将播放相机显示屏中正常显示的图像。

### 在计算机上查看照片

将照片传送（复制）到计算机之前，必须安装 PictureProject 软件。有关安装与使用 PictureProject 的详细信息，请参阅参考光盘以及快速开始指南。若要将照片传送至计算机，请执行以下步骤：

- 1 打开安装有 PictureProject 的计算机。

- 2 按照“选择适用于连接计算机的 USB 选项”（📖 54）中说明的方法来选择 **接口 > USB** 选项，然后关闭相机。

3 使用附送的 USB 电缆线将 COOL-STATION 底座连接至计算机。

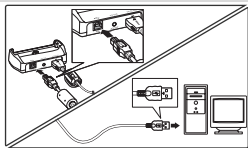

4 将相机置于 COOL-STATION 底座当中，并开启相机。



5 按下 **OK** () 按钮\* 即可将所有带标记的照片复制到计算机中。这时将显示以下信息：





\* 请注意，当存储卡被锁定 () 13)，或在 **USB** 中选择了 **Mass Storage**，或未插入存储卡时，**OK** 按钮无法用来传送照片。此时，请使用 **PictureProject 传送** 按钮传送照片（见下文）。使用 **Pictureproject** () 50) 可传送 Pictmotion 短片。

6 传送完成后，照片将显示在 **PictureProject** 中。请按照“断开相机的连接”中说明的方法断开相机与计算机的连接 () 54)。

连接至电视  
计算机或打印机

### 标记需传送的照片

播放照片时，带传送标记的照片将用  图标标识。默认情况下，所有照片都将被自动标上传送标记。控制传送标记的选项有两个：

- **接口 > 自动传送**（设定菜单）：选择 **开启**，标记所有需传送的新照片 () 76)。
- **传送标记**（播放菜单）：更改现有照片的标记 () 68)。



### PictureProject 中的传送按钮

若要将带标记和未带标记的照片传送至计算机，请单击 **PictureProject** 中的 **传送** 按钮，以代替步骤 5 要求的按下 **OK** 按钮。详细信息，请参阅 **快速开始指南** 或 **PictureProject 参考手册**（在 CD 上）。



## 选择适用于连接计算机的 USB 选项

在选择适用于连接计算机的 USB 选项时，请参考下表（图 52）。默认选项为 **PTP**。有关菜单操作的详细信息，请参阅“使用菜单”（图 17）。



计算机操作系统	传送照片的方法：	
	相机上的 按钮*	PictureProject 中的 按钮
Windows XP	选择 <b>Mass Storage</b> 或 <b>PTP</b> 。	
Windows 2000 Professional Windows Millennium Edition (Me) Windows 98 第二版 (SE)	选择 <b>Mass Storage</b> 。†	
Mac OS X 10.1.5 或更新版本	选择 <b>PTP</b> 。	选择 <b>Mass Storage</b> 或 <b>PTP</b> 。

\* 当存储卡被锁定（图 13），或在 **USB** 中选择了 **Mass Storage**，或未插入存储卡时，该按钮无法用来传送照片。此时，请使用 PictureProject **传送** 按钮。使用 PictureProject（图 50）可传送 Pictmotion 短片。

† 请勿选择 **PTP**。若在连接相机后选择了 **PTP**，请等待 Windows 硬件向导出现，然后单击 **取消** 并断开相机的连接。重新连接相机之前，请在相机的 **USB** 菜单中选择 **Mass Storage**。

## 断开相机的连接

若在 **USB** 中选择了 **PTP**，请关闭相机并断开 USB 电缆线的连接。

若在 **USB** 中选择了 **Mass Storage**，在关闭相机并断开 USB 电缆线的连接之前，请按照以下说明将相机从系统中删除。

- **Windows XP Home Edition/Windows XP Professional 环境下**：单击任务栏中的“安全删除硬件”图标（图 53），然后选择 **安全删除 USB Mass Storage Device**。
- **Windows 2000 Professional 环境下**：单击任务栏中的“拔出或弹出硬件”图标（图 54），然后选择 **停止 USB Mass Storage Device**。
- **Windows Millennium Edition (Me) 环境下**：单击任务栏中的“拔出或弹出硬件”图标（图 55），然后选择 **停止 USB Disk**。
- **Windows 98 第二版 (SE) 环境下**：在我的电脑中，选中代表相机的可移动磁盘图标，点击鼠标右键，然后选择 **弹出**。
- **Macintosh 环境下**：将“NO NAME”相机卷标拖拽到废纸篓中。





## 打印照片

使用 PictBridge 或 ImageLink 兼容打印机的用户可以将相机直接连接至打印机打印照片，无需使用计算机。

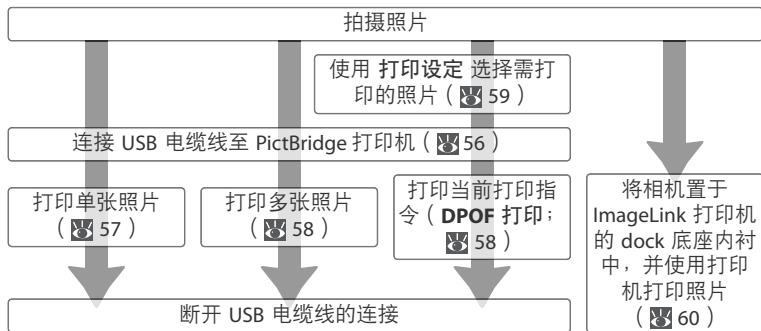

### 打印照片的其它方法

您还可以通过以下方法来打印照片：

- **将存储卡插入打印机：**若打印机配备有卡槽，可以将存储卡插入打印机，然后直接从卡上打印照片。若打印机支持 DPOF，则可使用相机的 **打印设定** 选项来选择需要打印的照片 ( 59 )。有关详情，请参阅打印机使用手册。
- **将存储卡送至数码打印服务中心：**若服务中心支持 DPOF 打印，可以使用相机的 **打印设定** 选项来选择需要打印的照片 ( 59 )。
- **将照片传送到计算机：**将照片传送到计算机后 ( 52-53 )，可以使用图像软件来打印照片。有关详情，请参阅应用软件与打印机使用手册。

### 将拍摄日期打印在照片上

用于将拍摄日期打印在照片上的选项有两种：**日期印记** ( 74 ) 和 **打印设定 > 日期** ( 59 )。

日期印记	打印设定 > 日期
必须在拍摄前设定	在拍摄照片后设定
日期将永久加印在照片上	单独保存日期
每次打印的照片都会出现日期	只有 DPOF 兼容打印机打印的照片才会出现日期

日期只出现一次；**打印设定 > 日期** 无法使用一个日期印记在不同照片上打印两个日期。

## 连接打印机

1 关闭相机。

**USB**

在将相机连接到打印机之前，必须在相机设定菜单中的 **接口 > USB** 中选择 **PTP**（默认选项）（图 76）。

2 使用附送的 USB 电缆线将 COOL-STATION 底座连接至打印机。

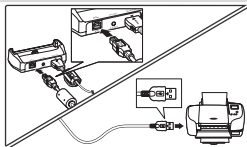

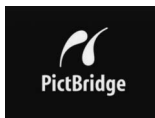
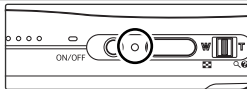

3 打开打印机电源。

4 将相机置于 COOL-STATION 底座当中，并将其打开。这时，显示屏中将出现 PictBridge 启动画面。接着，相机进入全画面播放状态，并在显示屏中显示 PictBridge 徽标。

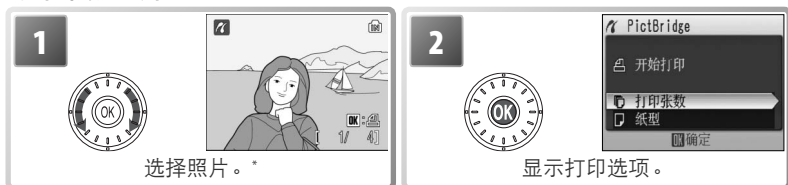

## 打印单张照片





\* 若要在缩略图列表中选择照片，请按下变焦控制按钮中的 **W** 端 (  ) 并使用旋转式多重选择器来高亮显示所需照片，按下变焦控制按钮中的 **T** 端 (  ) 则返回全画面播放模式。



3 高亮显示选项，并按下  按钮：

选项	说明
开始打印	开始打印。若要在所有打印完成之前取消打印，请按下  按钮。打印完成时，相机将返回 PictBridge 播放显示；从步骤 1 开始重复操作可打印其它照片。
打印张数	选择打印副本份数（最多 9 份）。
纸型	有以下选项可供选择： <b>默认</b> （当前打印机的默认纸型）、 <b>3.5"×5"</b> 、 <b>5"×7"</b> 、 <b>明信片</b> 、 <b>100×150mm</b> 、 <b>4"×6"</b> 、 <b>8"×10"</b> 、 <b>Letter</b> 、 <b>A4</b> 及 <b>A3</b> 。显示屏中只显示当前打印机支持的纸型。



连接至电视  
计算机或打印机



### 纸型

在下列两种情况下，不能从相机中选择的纸型：打印机不支持相机所使用的纸型，或打印机自动选择纸型。请使用打印机选择纸型。

## 打印多张照片

若要打印多张照片，请在 PictBridge 播放屏幕出现时按下 **MENU** 按钮 (  56)。这时将显示如右图所示的菜单；请高亮显示某一选项，然后按下 **OK** 按钮。



选项	说明
打印选择	打印所选照片 (见下文)。
打印所有影像	将所有影像各打印一份。
DPOF 打印	显示如右图所示的菜单。高亮显示选项，然后按下 <b>OK</b> 按钮： <ul style="list-style-type: none"><li>• <b>开始打印</b>：打印当前打印指令 (  59)。</li><li>• <b>确认</b>：查看打印指令 (  59，步骤 4)。按下 <b>OK</b> 按钮即可开始打印，按下 <b>MENU</b> 则退出。</li><li>• <b>取消</b>：不打印而直接退出。</li></ul>
纸型	选择纸张尺寸 (  57，步骤 3)。



## 打印所选照片

选择 **打印选择** 将显示步骤 1 中所示的菜单。

连接至电视  
计算机或打印机

**1**





滚动翻看照片。当前照片将显示在显示屏中央。

**2**



选择照片并将打印份数设定为 1。所选照片将用  图标标识。

**3**



选择打印份数 (最多 9 份)。若要取消选定，请在打印份数为 1 时向下按下旋转式多重选择器。重复步骤 1-3 可选择其它照片。



\* 再次按下 **OK** 按钮可在打印完成前取消打印。

## 创建 DPOF 打印指令: 打印设定

播放菜单 ( 67 ) 中的 **打印设定** 选项可用于创建数码“打印指令”, 以在 DPOF 兼容设备上打印照片 ( 86 )。选择 **打印设定** 将显示步骤 1 中所示的菜单。



\* 若要删除当前打印指令, 请高亮显示 **删除打印设定**, 然后按下 **OK** 按钮。

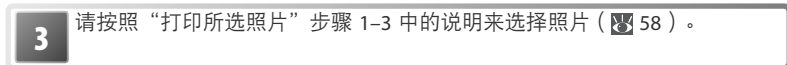

高亮显示选项, 然后按下 **OK** 按钮:

- **日期**: 将拍摄日期打印在打印指令中的所有照片上。
- **影像信息**: 将快门速度和光圈打印在打印指令中的所有照片上。
- **完成**: 完成打印指令并退出。播放时, 打印指令中的照片将以图标标识 ( 6-7 )。

## 打印设定

每当出现步骤 4 中所示的菜单时, **日期** 和 **影像信息** 都将被重置。将相机直接连接至打印机时, 不会打印 **影像信息**。

## ImageLink

使用附送的 PV-10 dock 底座内衬在 ImageLink 打印机中打印照片 (图 86)。详细信息, 请参阅打印机使用手册。

1 将 dock 底座内衬连接至打印机。

### ☑ USB

将相机连接至打印机之前, 必须在相机设定菜单中的 **接口 > USB** 中选择 **PTP** (默认选项)。

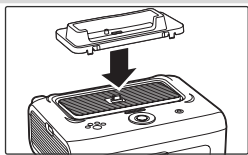

2 关闭相机并将其置于 dock 底座内衬中。相机将自动开机。

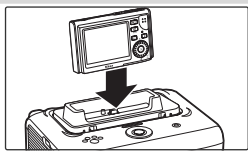

3 按照打印机使用手册中的说明打印照片。

若要取下 dock 底座内衬, 请将您的拇指置于箭头指示处, 然后按下并将其提起。

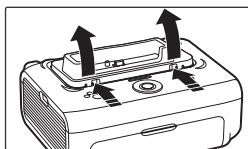

## ImageLink







当相机连接到 ImageLink 打印机时, 如果 1 分钟内未对相机进行任何操作, 显示屏将自动关闭。如果再过 7 分钟仍未对相机进行任何操作, 相机将关机。

如果打印机不支持在相机设定菜单中所选择的语言, 菜单将以英文显示。

## 菜单指南

本部分说明了用于拍摄、播放和相机设置的菜单。有关如何使用菜单的信息，请参阅第 17 页。

### 拍摄选项:拍摄菜单

若要显示拍摄菜单，请选择  模式 ( 18)，然后按下  按钮。除 **影像模式** 外，以下选项仅在  模式下有效。除非使用 **重设全部** ( 76) 将设置重设为它们的默认值 ( 87)，否则本菜单中的设置将在下次选择  模式时恢复。

选项	说明	
 <b>设定</b>	显示设定菜单。	70
 <b>影像模式</b>	选择图像尺寸与质量。	61
 <b>WB 白平衡*</b>	根据光源调节白平衡。	62
 <b>曝光 +/-</b>	在拍摄对象非常明亮或非常暗淡的情况下调整曝光。	63
 <b>连拍*</b>	一次拍摄一张或连续拍摄照片。	63
 <b>BSS BSS*</b>	使用 BSS 功能选择最锐利的照片。	65
 <b>ISO 敏感度</b>	控制相机对光线的敏感程度。	65
 <b>色彩选项*</b>	控制颜色。	66
 <b>[+] AF-区域模式</b>	选择相机的对焦区域。	66

\* 有关这些设置可能出现的限制的信息，请参阅附录 ( 88)。

### 影像模式

数码相机所拍摄的照片记录为图像文件。文件尺寸和可记录图像的数量 ( 88)，取决于图像 (图像模式) 的 **尺寸** 和 **质量**。拍摄之前，请根据照片的用途来选择图像模式。

选项	尺寸 (像素)	说明
 <b>高 (2816*)</b>	2,816×2,112	比 <b>标准</b> 压缩的少，图像具有更高的质量。
 <b>标准 (2816)</b>	2,816×2,112	大多数情况下的最佳选择。
 <b>标准 (2048)</b>	2,048×1,536	图像尺寸较小，可储存更多照片。
 <b>PC 电脑屏幕 (1024)</b>	1,024×768	适用于在电脑屏幕上显示。
 <b>TV 电视屏幕 (640)</b>	640×480	适用于使用电子邮件发送或在电视上查看。







当前设置在显示屏中将以图标形式显示 ( 6-7)。

### 拍摄菜单设置

有关拍摄菜单默认值的信息，请参阅附录 ( 87)。

## WB 白平衡

处理照片以在各种光线下都能产生自然色彩。

选项	说明
 自动	白平衡可根据照明环境自动调整，是大多数情况的最佳选择。
 白平衡预设	在异常照明条件下以中性灰色物体作为参考来设置白平衡（见下文）。
 白天	用于在直射阳光下调整白平衡。
 白炽灯	在白炽灯光下使用。
 荧光灯	在大多数类型的荧光灯下使用。
 阴天	在多云阴天的条件下拍照时使用。
 闪光	配合闪光灯使用。

在 **自动** 以外的其它设置下，当前设置在显示屏中将**以图标形式显示**（ 6-7）。

### WB 白平衡预设

在混合照明环境下或需要对光源补偿一个强烈的色彩氛围时（例如，使在红色阴影灯光下拍摄的照片看起来就像在白色灯光下拍摄的照片一样），可以使用预设白平衡。

1

将白色或灰色参照物放置在将用于拍摄的照明环境下。

2



高亮显示 白平衡预设。

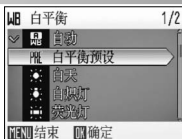

3



相机变焦放大。



4



高亮显示 测量。\*



5

对参照物进行构图

对参照物进行构图。



\* 若要恢复最近一次使用的预设白平衡值，请高亮显示 **取消** 并按下  按钮。

### 白平衡预设

使用闪光灯时，将无法测量白平衡预设。



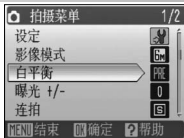







预设白平衡值设定为新的数值。

## 曝光 +/-

曝光补偿用来改变相机所选择的曝光值。请从 -2.0 EV 到 +2.0 EV 之间以  $\frac{1}{3}$  EV 为增量选择数值。选择负值将使照片变暗，而选择正值将使照片变明亮。您可在显示屏中预览效果；在除 0 外的其它设置下，也将显示当前的曝光补偿值（ 6-7）。

## 连拍

用于捕捉人物拍摄对象稍纵即逝的表情，拍摄正在不规则移动中的物体，或在一连串照片中捕捉一个动作。在 **连拍** 和 **连拍 16 帧** 设置下，闪光灯关闭，并且对焦、曝光和白平衡都和每一系列中第一张照片的值保持一致。

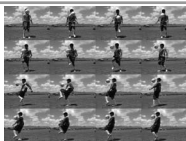

选项	说明
 <b>单拍</b>	每按一次快门释放按钮，相机拍摄一张照片。
 <b>连拍</b>	按下快门释放按钮后，相机以最高每秒 2.2 帧（2.2 fps）的速度拍摄照片。
 <b>连拍 16 帧</b>	每按一次快门释放按钮，相机将以大约 2 fps 的速度拍摄 16 张照片，并将它们排列为如右图所示的单张照片。图像模式设定为  <b>标准 (2816)</b> 。
 <b>间隔拍摄</b>	相机按照指定的时间间隔自动进行拍摄（  64）。



在 **单拍** 以外的其它设置下，当前设置在显示屏中将以图标形式显示（ 6-7）。

## 定时间隔拍摄

若要显示间隔定时菜单，请在连拍菜单中高亮显示 **间隔拍摄** ( 63)，再按下 **OK** 按钮。为防止意外断电，拍摄前请对电池进行充电。

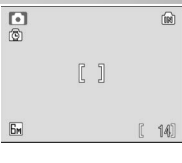

<p><b>1</b></p> 		<p>选择拍摄的时间间隔。按下 <b>OK</b> 按钮进行选择，然后按下 <b>MENU</b> 按钮即可返回拍摄模式。</p>
<p><b>2</b></p> 		<p>安全按下快门释放按钮以开始拍摄。相机将按指定的时间间隔进行拍摄，出现下列情况时拍摄将停止：再次按下快门释放按钮、存储卡已满或已拍摄 1800 张照片。在拍摄间隔期间，显示屏关闭且指示灯闪烁绿色。</p>

## 定时间隔拍摄

有关如何保存通过定时间隔拍摄所拍照片的详细信息，请参阅附录 ( 89)。

## BSS 最佳拍摄选择器 (BSS)

建议您在以下情况下使用 BSS:有可能因无意的相机移动而导致照片模糊时,或者当部分图像有曝光不足或曝光过度的倾向时。完全按下快门释放按钮时,若拍摄对象移动或构图发生变化,将可能无法产生预期的效果。

选项	说明
 关闭	最佳拍摄选择器 (BSS) 关闭。
 开启	按下快门释放按钮时,相机开始拍摄,最多可拍摄 10 张。这些照片经过比较后,其中锐化度最高的照片(细节度最高的照片)将被保存。闪光灯将自动关闭,这时,每一系列中所有照片的对焦、曝光和白平衡都将由本系列中的第一张照片决定。
 自动曝光 BSS	<p>选定该选项,将显示如右图所示的子菜单。请从下列选项中进行选择:</p> <ul style="list-style-type: none"><li>• <b>高光 BSS</b>: 选择曝光过度面积最小的照片。</li><li>• <b>阴影 BSS</b>: 选择曝光不足面积最小的照片。</li><li>• <b>色阶图 BSS</b>: 从曝光不足和曝光过度最少的所有照片中,相机选择整体曝光接近最佳值的照片。</li></ul> <p>每次快门释放按钮被按下时,相机将拍摄 5 张照片。但只有最符合所选照片标准的照片会被存储。闪光灯将自动关闭,每个系列中所有照片的对焦和白平衡的设置都和该系列中的第一张保持一致。当拍摄对象包含高对比度区域,因而很难正确设定曝光时,建议您使用该选项。</p>



在 **关闭** 以外的设置下,当前的 BSS 设置会出现在显示屏中 ( 6-7)。





## ISO 敏感度

敏感度用于衡量相机对光的反应速度。感光度越高,曝光时所需要的光越少。正如高 ISO 的胶卷容易拍出“颗粒”照片一样,高感光度也会带来“杂讯”一任意分布的异色亮点像素,集中在图像的黑暗部分。请从等同于 ISO 50 和 400 之间选择数值。一般情况下, **自动** 等同于 ISO 50;当光线不足且闪光灯关闭时,相机将通过提高 ISO 感光度(最大等同于 ISO 200)来补偿光线。

在 **自动** ( 6-7) 以外的设置下,显示屏中将显示当前的敏感度。如果选择了 **自动**,当感光度提高至 ISO 50 以上时,将显示一个 **ISO** 图标。

## 🔗 色彩选项





使色彩更鲜艳或记录单色照片。

选项	说明
 <b>标准色彩</b>	自然色彩。
 <b>鲜艳</b>	用于产生逼真的照片打印效果。
 <b>黑白</b>	以黑白模式拍摄照片。
 <b>棕褐</b>	以棕褐色模式记录照片。
 <b>冷色调</b>	以带蓝色调的单色来记录照片。

所选项目的效果可在显示屏中预览。在 **标准色彩** 以外的设置下，当前设置在显示屏中还将以图标形式显示（ 6-7）。

## ⊕ AF 区域模式

选择相机对焦的区域。

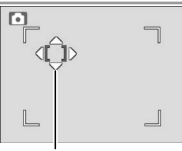
选项	说明
 <b>中央</b>	相机对焦于画面中央的拍摄对象。
 <b>手动</b>	通过向上、向下、向左或向右按下旋转式多重选择器，可从如右图所示 99 个对焦区域的大画面范围中进行选择。当显示对焦区域选择屏幕时，即可拍摄照片。若要结束对焦区域选择，并调节闪光灯、近拍特写和自拍设置，请按下  按钮。再次按下  按钮可更改选择。 

对焦区域

### 对焦锁定

当在 **AF 区域模式** 中选择了 **中央** 时，若要对焦偏离画面中央的拍摄对象，请执行以下步骤：

1



将拍摄对象置于画面中央。

2



半按下快门释放按钮并检查对焦。

3





半按下快门释放按钮以重新构图。

4



拍摄照片。

## 播放选项:播放菜单

若要显示播放菜单，请按下  按钮以选择播放模式 ( 19)，然后按下  按钮。有关如何使用菜单的详细信息，请参阅第 17 页。

选项	说明	
 设定	显示设定菜单。	70
 打印设定	选择需要打印的照片。	59
 幻灯片播放	以自动幻灯片播放的形式浏览照片。	68
 删除*	删除全部或所选照片。	68
 保护*	防止所选照片被误删。	68
 传送标记*	更改现有照片的传送标记。	68
 小图片	创建当前照片的小型拷贝件。	69
 复制*	在存储卡和相机内存之间复制文件。	69

\* 若要选择多张照片以进行删除、保护、传送或复制，请执行以下步骤：

**1**



滚动翻看照片。  
当前照片将显示在显示屏中央。

**2**



选择当前照片。  
所选照片将以图标显示。

**3**

重复步骤 1-2 可选择其它照片。  
若要取消选定，请将其高亮显示并向下滑下旋转式多重选择器。

**4**



完成操作。  
这时，显示屏中可能会显示确认信息。

## 打印设定

为 PictBridge 打印机和支持 DPOF 的设备创建数码“打印指令” ( 59)。

## 幻灯播放

选择 **幻灯播放** 将显示下列选项。请拨动旋转式多重选择器以高亮显示选项，然后按下 **OK** 按钮进行选择。

选项	说明
画面间隔	选择显示每张幻灯片的时间长度。
循环	如果该选项被勾选，将重复播放幻灯片直至按下多重选择器的中央按钮。
开始	开始播放幻灯片。

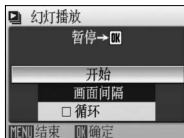



幻灯播放过程中，顺时针拨动旋转式多重选择器可快进，逆时针拨动则后退。若要暂停幻灯播放，请按下 **OK** 按钮。





当幻灯片播放结束或暂停时，将出现如右图所示的菜单。高亮显示 **重新开始** 并按下 **OK** 按钮可重新开始播放，选择 **结束** 则终止播放，并返回播放菜单。



## 删除





选择 **删除所有影像** 可删除所有照片，选择 **删除已选择的影像** 可选择照片进行删除 ( 67)。标有  图标 的照片不会被删除。

## 保护

保护所选照片以防止误删。被保护的 照片将用一个  图标标记 ( 6-7)，且不可以使用  按钮或 **删除** 选项进行删除。但是请注意，执行格式化操作会删除被保护的 文件 ( 76)。



## 传送标记

标记需要传送至计算机的现有照片 ( 53)。

选项	说明
 全部开启	为所有图像添加传送标记。
 全部关闭	去除所有图像上的传送标记。
 选择影像	标记选来传送的照片 (  67)。



选来传送的照片将用  图标标识 ( 6-7)。

## 幻灯播放





短片 ( 37) 以静态图像形式显示，且显示为短片的第一幅画面。在播放过程中，若 30 分钟内未对相机进行任何操作，即使选择了 **循环**，相机也将自动关机 ( 75)。

## 小图片

创建当前照片的小尺寸拷贝文件。请高亮显示尺寸，并按下 **OK**。

选项	说明
 <b>640 × 480</b>	适合在电视机上播放。
 <b>320 × 240</b>	适合在网页上显示。
 <b>160 × 120</b>	适合用电子邮件发送。



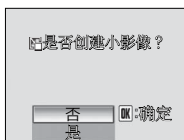

这时将出现一个确认对话框。请高亮显示 **是** 并按下 **OK** 按钮，创建所选尺寸大小的拷贝。

小型拷贝件将以 JPEG 文件格式进行保存，其压缩率为 1:16（详细信息，请参阅第 89 页）。播放过程中，拷贝将用灰色边框标识；全画面查看拷贝时，显示屏上将出现 ，，或  图标（ 6-7）。



## 复制

在相机内存和存储卡之间复制照片。只有在插入存储卡时，本选项才有效。

选项	说明
 	将照片从相机内存复制到存储卡。
 	将照片从存储卡复制到相机内存。

选择以上任何一个选项都将显示如右图所示的菜单。使用 **已选择影像** 可选择需要复制的照片（ 67），而使用 **所有影像** 则可复制所有照片。

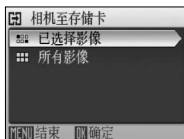

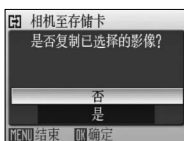

这时将出现一个确认对话框。请高亮显示 **是** 并按下 **OK** 按钮以复制图像。











播放菜单

## 复制

声音备忘（ 44）将随相关照片一同复制，而录音（ 38）却不能一同复制。有关如何复制录音（ 40）的信息，请参阅“复制录音”。本相机可能无法复制使用其它品牌相机所创建的照片，或已在计算机中修改过的照片。有关如何储存拷贝的详细信息，请参阅第 89 页。

## 基本相机设置:设定菜单

若要显示设定菜单，请在拍摄（ 61）、播放（ 67）、场景（ 26）、短片（ 36）、人像优化（ 25）或声音录制（ 39）等菜单中选择 **设定** 或 。有关如何使用菜单的详细信息，请参阅第 17 页。重新设置前，当前设置将一直有效（ 76）。

选项	说明	
 菜单	选择显示菜单的方式。	70
 快速启动	开启或终止欢迎画面和启动音。	70
 欢迎画面	选择开启相机时显示的画面。	71
 日期	设定时钟，并选择本地和目的地的时区。	71
 显示屏设定	调整显示屏亮度，并选择显示风格。	73
 日期印记	在照片上加印日期或日期计数。	74
 AF 辅助	开启或终止自动对焦辅助照明。	75
 操作音设定	调整声音及音量设置。	75
 警告!图像不清晰	打开或关闭模糊警告。	75
 自动关闭	选择显示屏为节省电量而关闭之前的时间长度。	75
 格式化内存/格式化 存储卡	格式化相机内存或存储卡。	76
 语言	选择显示相机菜单及信息时使用的语言。	76
 接口	调整适用于连接电视机或计算机的设置。	76
 重设全部	将相机设置恢复到默认值。	76
 固件版本	显示相机的固件版本号。	76

### 菜单

选择显示菜单的方式。

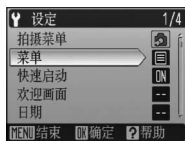

文本



图标

### 快速启动

选择 **开启** 以终止欢迎画面（ 71）和启动音。打开相机后，您可立即开始拍摄。

### 默认设置

有关设定菜单默认值（ 87）的详细信息，请参阅附录。



## 📷 欢迎画面

选择开启相机时显示的欢迎画面。只有在 **快速启动** 中选择了 **关闭** 时，本选项才有效。

选项	说明
<b>Nikon</b>	启动时显示 COOLPIX 徽标。
<b>动画</b>	启动时显示动画。
<b>选择影像</b>	从相机内存或存储卡中选择照片。相机将为所选图像创建拷贝以用于欢迎画面，当原图像被删除或存储卡被取出时，该拷贝仍然将保留在相机中。

## 🕒 日期

设定相机时钟，并选择本地和旅行目的地的时区。

选项	说明
<b>日期</b>	将相机时钟设置为当前日期和时间（见下文）。
<b>时间区</b>	选择本地 (📍) 或旅行目的地 (📍) 的时区 (🕒 90)；打开或关闭夏令时。

选择 **日期** 将显示如步骤 1 中所示的菜单。请按照下列步骤将相机时钟设置为当前日期和时间。

**1**



编辑日（日、月、年的显示顺序有可能不同）。

**2**



选择月。重复执行步骤 1-2 可编辑月、年、小时和分钟。

**3**



选择日、月、年。

**4**



选择日期的显示顺序。按下 **OK** 按钮以返回设定菜单。

## 🔋 时钟电池

当相机安装了主电池或连接了 AC 适配器时，将对时钟电池进行充电。充电约 10 小时后，相机电池可以工作几天。

从 **日期** 菜单中选择 **时间区**，将显示如步骤 1 中所示的对话框。请按照下列步骤将相机时钟设置为新时区的时间。



若要改变本地时区，请在步骤 1 中选择 ，并执行步骤 2-5。





## 显示屏设定

有以下选项可供选择:

选项	说明
照片信息	选择在显示屏中显示的信息。
画面明亮度	显示屏亮度有 5 个级别可供选择 (默认设置为 4)。

### 照片信息

有以下显示选项可供选择:

选项	说明	显示	
		拍摄模式	播放模式
显示信息	显示屏中显示指示 (图 6-7)。		
自动信息	指示显示 5 秒。		
隐藏信息	显示屏中不显示指示。		
取景网格	显示屏中显示指示。当相机处于  模式时, 将显示取景网格以帮助构图; 其它指示显示的时间长度为 5 秒。		

## NOTE 日期印记

进行拍摄时，将日期信息加印在照片上。

选项	说明
关闭	照片上不显示时间和日期。
年·月·日 年·月·日·时间	该选项有效时，所拍摄的照片上将加印日期或日期和时间。
日期计数器	时间标注将显示拍摄日期和所选日期的间隔天数（见下文）。

在 **关闭** 以外的其它设置下，所选项目在拍摄过程中将以图标形式在显示屏中显示（图 6-7）。

### 日期计数器

在该选项有效时，所拍摄的照片上将加印离某一指定日期的剩余天数，或超过某一指定日期的天数。使用此选项可记录孩子的成长历程，也可计算离某个生日或婚礼的剩余天数。

按下 **OK** 按钮可查看  
储存日期

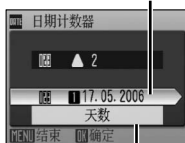

按下 **OK** 按钮可查看  
显示选项

储存日期	最多可储存 3 个日期。进行设置时，请将其高亮显示，并向右按下旋转式多重选择器，然后输入日期（图 71）。高亮显示后按下 <b>OK</b> 按钮可进行选择。
显示选项	高亮显示 <b>天数、年、日</b> 或 <b>年、月、日</b> ，并按下 <b>OK</b> 按钮。

日期计算器的时间标注样本如下：



未来日期（剩余天数）



过去日期（超过天数）

### 日期印记

相机将按日期菜单（图 71）中所选择的顺序来记录日期。日期印记不能用来给已有照片加印日期。有关日期印记和 **打印设定 > 日期** 的比较，请参阅第 55 页。

在 **电视屏幕 (640)** 的 **影像模式** 设置下，加印的日期可能难以看清。使用日期印记时，请选择 **电脑屏幕 (1024)** 或更大屏幕的设置。

## AF 辅助



如果选择了 **自动**，当拍摄对象光线不足时，自动对焦辅助照明将用来辅助对焦操作（在某些模式下，自动对焦辅助照明无效； 84）。选择 **关闭** 可终止自动对焦辅助照明（请注意，当光线不足时，相机可能无法对焦）。

## 操作音设定

调整以下声音设置：

选项	说明
蜂鸣音	当选择 <b>开启</b> 时，操作成功完成后将发出一次哔声，检测出错误时将发出三次哔声。
快门音	选择在快门释放时播放的声音（请注意，快门音有时候不会播放；  84）。选择 <b>关闭</b> 可终止快门音。
音量	有以下几种音量可供选择： <b>响亮</b> 、 <b>标准</b> 及 <b>关闭</b> 。

## 警告! 图像不清晰

选择是否显示模糊警告（ 21）。请注意，该警告有时候不会出现（ 84）。

## 自动关闭

显示屏为节省电量而自动关闭之前的时间长度，可以从 30 秒、1 分钟（默认设置）、5 分钟或 30 分钟中进行选择。无论选择哪种选项，在菜单显示时显示屏将保持 3 分钟的开启状态，若在播放 Pictmotion 或幻灯片时选择了 **循环**，或相机由随附的 AC 适配器供电时，显示屏将保持 30 分钟的开启状态。当显示屏关闭时，电源指示灯将闪烁。若再过 3 分钟仍未对相机进行任何操作，相机将自动关机。

## 格式化内存/ 格式化存储卡

若没有插入存储卡，该选项名称为 **格式化内存**，即对相机内存进行格式化。否则，该选项名称为 **格式化存储卡**，用于格式化在相机中使用的存储卡。**请注意，执行格式化操作将永久删除所有照片及其它数据。**请务必在格式化之前按要求制作拷贝。

插入存储卡时，有两种格式化选项可供选择：**高速格式化**（仅格式化存储卡的数据存储区）及 **格式化**（格式化整张存储卡）。电池电量不足时，**格式化** 将无法进行。

## 格式化

在格式化过程中，请勿执行以下操作：**关闭相机、断开 AC 适配器的连接、取出电池或存储卡。**在第一次使用存储卡之前，请使用 **格式化** 选项将其格式化，并在此后的使用过程中定期对其进行格式化。否则，存储卡性能将在使用过程中减弱。





## 语言

从下表中选择显示相机菜单及信息时使用的语言：

<b>Čeština</b>	捷克语	<b>Italiano</b>	意大利语	<b>Svenska</b>	瑞典语
<b>Dansk</b>	丹麦语	<b>Nederlands</b>	荷兰语	<b>中文简体</b>	简体中文
<b>Deutsch</b>	德语	<b>Norsk</b>	挪威语	<b>中文繁體</b>	繁体中文
<b>English</b>	英语	<b>Polski</b>	波兰语	<b>日本語</b>	日语
<b>Español</b>	西班牙语	<b>Português</b>	葡萄牙语	<b>한국어</b>	韩国语
<b>Français</b>	法语	<b>Русский</b>	俄罗斯语	<b>ภาษาไทย</b>	泰国语
<b>Indonesia</b>	印度尼西亚语	<b>Suomi</b>	芬兰语		

## 接口

调整设置以适用于连接计算机或视频设备。

选项	说明
<b>USB</b>	选择适用于连接计算机 (  54) 或打印机 (  56, 60) 的 USB 选项。
<b>视频模式</b>	有 NTSC 和 PAL 两种制式可供选择 (  52)。
<b>自动传送</b>	选择 开启 将标记所有需传送到计算机的新照片 (  53)。

## 重设全部

选择 **重设** 将相机设置恢复到默认值 ( 87)。

## **Ver.** 固件版本

查看相机当前的固件版本号。

### 另购的配件

在编写本手册时，您可以为您的尼康数码相机购买到以下选配件及备用部件。详细情况请咨询当地零售商或尼康代理商。

可充电电池	EN-EL8 可充电锂电池
电池充电器	MH-62 电池充电器
AC 适配器	可从零售商及当地尼康代理商处购买到备用的 EH-64 AC 适配器
底座	MV-14 COOL-STATION 底座
ImageLink 兼容打印机适配器	PV-10 dock 底座内衬
USB 电缆线	UC-E10 USB 电缆线
音频/视频 (A/V) 线	EG-E5000 音频/视频 (A/V) 线
防水罩	FJ-CP1 户外防护罩 (防水能力为水下 3 米)

### 经认可的存储卡

下列存储卡已经过测试并确认可用于 COOLPIX S5:

Panasonic	64 MB, 128 MB, 256 MB, 256 MB*, 512 MB, 512 MB*, 1 GB, 1 GB*
SanDisk	64 MB, 128 MB, 256 MB, 256 MB*, 512 MB, 512 MB*, 1 GB, 1 GB*
Toshiba	64 MB, 128 MB, 128 MB*, 256 MB, 256 MB*, 512 MB, 512 MB*, 1 GB

\* 10MB/s 的高速类型

其它厂家的存储卡未经过测试。有关以上存储卡的详细信息，请咨询制造商。

### 存储卡

- 仅可使用 Secure Digital (SD) 存储卡。
- 在第一次使用存储卡之前，请将其格式化 (76)。
- 进行格式化以及将数据写入存储卡或从存储卡中删除的过程中，切勿取出存储卡、关闭相机、取出电池或断开 AC 适配器的连接。违反此警告可能会导致数据丢失，并可能损坏相机或存储卡。
- 请勿拆卸或改造。
- 请勿摔落、弯曲、浸入水中或强烈震动。
- 请勿用手指或金属物体接触存储卡的金属末端。
- 请勿在存储卡上贴放标签或胶带。
- 请勿放置于直射的阳光下、封闭汽车里或其它高温之处。
- 请勿放置于湿度高或有腐蚀性气体的环境中。

## 保养您的相机

为确保您可以愉快地持久使用本尼康产品，请在储藏或使用相机时遵循以下注意事项。

### ✓ 谨慎使用镜头以及所有可移动部件

镜头、显示屏、电池盒/存储卡插槽和镜头盖都极易损坏。使用时，切勿用力。挤压镜头盖可能导致相机故障或损坏镜头。若显示屏破裂，请注意防止破损的玻璃碎片划伤身体，并防止显示屏中的液晶接触您的皮肤或进入您的眼睛或口中。

### ✓ 不要让相机镜头长时间对准强烈的光源

在使用或存放相机时，请避免长时间对准阳光或其它强烈的光源进行构图。强光会破坏图像感应器，导致照片出现模糊现象。

### ✓ 取出电池或切断电源之前请先关闭相机

当相机处于开启状态时，切勿拔掉电源或取出电池。在记录或删除照片时也禁止同样操作。若强行切断相机电源，将可能导致数据的丢失、相机内存或电路的损坏。为防止突然断电，当相机与AC适配器相连时，请勿移动相机。

### ✓ 保持干燥

本产品为非防水产品，所以若将其浸入水中或放置于高湿度的环境中将可能发生故障。

### ✓ 避免跌落

如果受到强烈碰撞或振动，相机可能会发生故障。

### ✓ 将相机远离强磁场

切勿在强磁场区域或可能产生强电磁场的装置附近使用、储藏相机。收音机、电视机等产生的强静电或磁场可能会影响显示屏、损坏存储卡中的数据或影响相机的内部工作循环。

### ✓ 避免温度骤变

温度的突变，诸如在冷天进出温暖的大楼将可能会使相机内部结露。为避免结露，请将相机事先装入手提袋或塑料包内，以防温度突变。

### ✓ 自动对焦辅助照明器 LED

自动对焦辅助照明器中使用的发光二极管 (LED: , 21) 符合以下 IEC 标准:



### ✓ 有关显示屏的注意事项

- 显示屏可能含有少量始终发亮或不发亮的像素。这是所有 TFT LCD 显示器的共同特征，并不是故障。使用相机拍摄的图像不会受到影响。
- 当对准明亮的被拍摄物体时，显示屏中可能出现向两边变白的垂直彗星式扫尾。该现象即通常所说的“拖影”，它不会出现在最终的照片上，亦非故障。在短片中可能会出现一些拖影现象。
- 在明亮的光线下，可能难以看清显示屏中的图像。
- 显示屏由 LED 背光照亮。若显示屏开始变灰或闪烁，请与当地的尼康维修中心联系。



## 清洁

镜头	切勿用手指触摸玻璃部件。可使用吹气球（通常为一种一端带有橡胶球，可挤出气流吹在其它物体上的小装置）清除灰尘或浮屑。若要去除指纹或其它不能用吹气球去除的污渍，则可以使用软布，从镜头中心开始以螺旋运动的方式往镜头边缘擦拭镜头。若仍不能擦干净，请先将一块干布沾上少许镜头专用清洁剂，再进行擦拭。
显示屏	使用吹气球清除灰尘或浮屑。若要去除指纹或其它污渍，则可使用一块柔软的干布来擦拭屏幕。擦拭时，请小心切勿用力。
机身	用吹气球去除灰尘、污垢或沙粒，再用一块干的软布轻轻擦拭。在海滩或海边使用相机后，请先使用一块沾有少许淡水的软布擦去所有的沙子和盐分，然后将其完全晾干。请注意，相机内的杂质可能会损坏您的相机，这种情况将不属于尼康保修范围。

请勿使用酒精、稀释剂或其它挥发性化学物质。

## 电池

- 携机外出时，请检查电池电量，并根据需要对电池进行充电（ 11）。电池一旦充满，请勿再继续充电，否则会导致电池性能降低。当在重要场合拍摄照片时，请尽可能携带一节充满电的备用电池。
- 请勿在温度低于 0℃ 或高于 40℃ 的环境中使用电池。充电时的温度应当在 5–35℃ 的范围内。请注意，电池在使用过程中可能会变热；请等待电池冷却后再进行充电。否则，可能会损坏电池、降低电池性能或阻碍电池正常充电。
- 寒冷的天气里，电池的性能容易降低。因此，到户外拍摄之前，请务必将电池充满电。请将备用电池放在暖和的地方，以便需要时更换使用。电池回暖后，其电量将会有所恢复。
- 电池端口上的灰尘可能会妨碍相机正常工作。
- 当电池不使用时，请将其从相机或充电器上取下，并套上电池终端盖。相机和电池充电器即使在不使用时也会消耗一些电量。所以，若将电池留在相机或充电器上，电池电量可能被耗尽而无法再使用。在电池电量耗尽时，打开或关闭相机也会缩短电池的使用寿命。若打算长时间不使用电池，请将其存放在阴凉（15℃–25℃）、干燥的地方。每年应至少对电池进行一次充电，并在储存之前将电池电量用尽。
- 若电池无法再充电，请将其更换。使用过的电池可以回收利用；请按照当地的相关规定回收废旧电池。

## 储藏

当相机不使用时应关闭电源。存放之前请确保电源指示灯已熄灭，若打算长期不使用相机，请将电池取出。切不可将相机与石脑油或樟脑丸一起存放，亦不可存放在以下环境中：

- 靠近可能产生强磁场的设备（例如电视机或收音机等）之处
- 暴露在温度低于 -10℃ 或高于 50℃ 的场所中
- 通风差或湿度超过 60% 的地方

为防止发霉，每月应至少取出相机一次。开启相机并释放快门按钮数次，然后再将相机重新存放。

## 错误信息

以下表格列出了显示屏中会出现的错误信息、其它警告，以及解决方法。

显示	问题	解决方法	
 (闪烁)	未设定时钟。	设定时钟。	71
	电池电量不足。	准备为电池充电或更换电池。	10-11
警告!! 电池耗尽	电池电量耗尽。	为电池充电或更换电池。	10-11
 (● 闪烁红色)	相机无法对焦。	使用对焦锁定，对同等距离的其它拍摄对象进行对焦，然后重新组合照片。	66
 (闪烁)	快门速度过慢。照片可能模糊。	使用闪光灯，或通过以下方法稳定相机：使用三脚架，将相机置于水平表面上，或双手握住相机并用肘部轻贴身体以作支撑。	18, 20
警告!! 相机正在记录中， 请稍候 	记录完成前，相机不能执行其它操作。	记录完成时，信息将从显示屏上自动消失。	—
记忆卡被写保护	写保护开关处于“锁定”位置。	将写保护拨至“写入”位置。	13
没有存储卡	在 Pictmotion 模式下未插入存储卡。	插入存储卡。	12
此卡无法使用 		• 请使用经认可的存储卡。 • 检查接头是否清洁。 • 确认存储卡是否正确插入。	77 —
警告!! 无法读取存储卡 	访问存储卡出错。		12
存储卡没有格式化  格式化 否	存储卡未针对本相机使用进行格式化。	高亮显示 <b>格式化</b> ，然后按下  进行格式化，或关闭相机并更换存储卡。	12

显示	问题	解决方法	
无法保存影像  或 	记录照片时发生错误。	格式化相机内存或存储卡。	76
	相机已用完文件号。	<ul style="list-style-type: none"> <li>• 插入新的存储卡。</li> <li>• 插入新的存储卡或对存储卡/相机内存进行格式化操作后，选择 <b>重设全部</b>。</li> </ul>	12 76
		无法创建裁剪照片、D-lighting 拷贝或小型拷贝件。	选择支持裁剪、D-lighting 或小图片的照片。
	照片无法用做欢迎画面。	选择 640×480 像素或更大的照片。	—
	无法复制照片。	删除目的文件夹中的照片。	68
该图像已被修改。不能使用 D-Lighting。	原始照片不支持 D-lighting。	D-Lighting 不能与复制照片一起使用。	89
声音文件无法保存  或 	相机已用完文件号。	插入新的存储卡或对存储卡/相机内存进行格式化操作后，选择 <b>重设全部</b> 。	76
不能录制短片	在拍摄短片时发生超时错误。	选择写速度更快的存储卡。	77
内存容量不足  或 	存储卡已满。	• 选择更小的图像尺寸。	61
		• 删除照片或录音。	40, 68
		• 插入新的存储卡。	12
		• 取出存储卡，使用相机内存。	13
记忆体没有影像	没有可用来播放的照片。	—	—
没有声音文件	没有可用于播放的声音文件。	—	—
文件内没有影像数据	文件不是由 COOLPIX S5 相机所创建。	请在计算机上或其它设备上查看文件。	—
该文件不能够进行播放			
所有图像被隐藏	没有可在欢迎画面或幻灯播放中显示的照片。	—	—
无法创建 Pictmotion	没有为 Pictmotion 短片选择照片。	选择照片。	49
无法播放 Pictmotion	Pictmotion 文件已被删除或移除。	删除已受影响的 Pictmotion 短片。	51
无法删除该影像	照片被保护。	取消保护。	68
新城市在目前设定时间区内	目的地与本地的时区相同。	若目的地与本地的时区相同，则无需更改时区设置。	72



显示	问题	解决方法	
镜头启动中不能对焦 	相机无法对焦。	请等待，直至该信息从显示屏消失，且相机焦距达到最小值。	—
镜头错误	镜头出错。	关闭相机然后再重新开启。若错误仍然存在，请联系零售商或尼康代理商。	14
镜头盖错误	您的手指或其它障碍物阻止了镜头盖的开启。	关闭相机并除去障碍物。	2, 14
通信错误	传送或打印时，USB 电缆线的连接被切断。	若 PictureProject 显示错误，单击 <b>确定</b> 以退出。关闭相机并重新连接 USB 电缆线，然后重新开启相机。	52-53, 56
	USB 选项错误。	选择正确的 <b>USB</b> 选项。	54
	PictureProject 没有启动。	详细信息，请参阅 PictureProject 参考手册（在 CD 上）。	—
没有标识为传送的影像	尚未选择需要传送的照片。	选择需要传送的照片，然后再重试。	68
传送错误	传送时出错。	<ul style="list-style-type: none"> <li>• 检查电池电量级别。</li> <li>• 检查 USB 电缆线是否已连接。</li> </ul>	14 52-53
系统错误	相机内部电路出错。	关闭相机，取出电池并重新插入，然后开启相机。若错误仍然存在，请联系零售商或尼康代理商。	10
打印机错误 检查打印机状态	打印机出错。	检查打印机。若要继续进行打印，请高亮显示 <b>恢复</b> （若有效）并按下  。	—

### 电子控制式相机





在极少数的情况下，显示屏上会出现乱码且相机可能停止运行。一般来说，该现象可能是由于强烈的外部静电所造成的。请关闭相机，取出电池并重新装入（若使用了 AC 适配器，请断开 AC 适配器并重新连接），然后再打开相机。在连续发生故障的情况下，请与零售商或尼康代理商联系。请注意，按照上述说明切断电源，可能会导致在问题发生时、尚未记录到相机内存或存储卡上的数据被丢失；但不会影响已记录的数据。

## 故障诊断

若相机不能进行正常操作，请在联系零售商或尼康代理商之前，先核对以下常见问题一览表。详细信息，请参阅最右栏所示页码中的内容。

问题	解决方法	
相机未出现警告信息就关闭	<ul style="list-style-type: none"> <li>• 电池电量不足。</li> <li>• 相机自动关机以节省电量。</li> <li>• 电池温度过低。</li> </ul>	14 14 93
显示屏空白	<ul style="list-style-type: none"> <li>• 相机处于关闭状态。</li> <li>• 电池电量耗尽。</li> <li>• 相机处于待机模式:可使用任何控制按钮开启显示屏。</li> <li>• 闪光灯指示灯闪烁红色:闪光灯正在充电，请等待。</li> <li>• 连接了 USB 电缆线。</li> <li>• 连接了音频/视频 (A/V) 线。</li> <li>• 正在进行定时影片拍摄或定时间隔拍摄:显示屏在拍摄间隔自动关闭。</li> </ul>	14 14 14 20 53, 56 52 36, 64
显示屏上不出现任何指示	在 <b>照片信息</b> 中选择了 <b>隐藏信息</b> 。请选择 <b>显示信息</b> 。	73
显示屏难以看清	<ul style="list-style-type: none"> <li>• 显示屏变暗以节省电量:可使用任何控制按钮恢复显示屏的光亮。</li> <li>• 调整显示屏亮度。</li> <li>• 显示屏太脏:请清洁显示屏。</li> </ul>	14 73 79
相机时钟不准确	请定期检查相机时钟，必要时重新设定时钟。	71
相机设置被重置	时钟电池耗尽:请对时钟电池充电。时钟设定前所记录照片的时间将被标注为“00.00.0000 00:00”；短片的时间则被标注为“01.01.2006 00:00”。	71
按下快门释放按钮时，没有拍摄照片	<ul style="list-style-type: none"> <li>• 相机处于播放模式时:请按下  按钮。</li> <li>• 显示菜单时:请按下  按钮。</li> <li>• 电池电量耗尽。</li> </ul>	41 17 14
相机不能使用自动对焦进行对焦	<ul style="list-style-type: none"> <li>• 拍摄对象对比度低，主要由重复的几何图样组成，在画面中覆盖的区域太小，或包含很多明亮度相差太大的小细节和物体、或距离相机远近不同的物体。请使用对焦锁定对同一距离的其它拍摄对象进行对焦。</li> <li>• 在相机设定菜单的自动对焦辅助选项中选择了 <b>关闭</b>。</li> <li>• 对焦出错。请关闭相机然后重新开启。</li> </ul>	66 75 14
照片模糊	<ul style="list-style-type: none"> <li>• 使用闪光灯。</li> <li>• 使用 BSS。</li> <li>• 使用三脚架及自拍功能。</li> </ul>	20 65 3, 22

问题	解决方法	页码
照片太暗（曝光不足）	<ul style="list-style-type: none"> <li>闪光灯处于关闭状态。</li> <li>闪光灯窗被遮挡。</li> <li>拍摄对象超出闪光灯的闪光范围。</li> <li>曝光补偿值太低。</li> </ul>	20 18 20 25, 31, 63
	<ul style="list-style-type: none"> <li>拍摄对象背光:选择  (场景模式) 或使用填充式闪光。</li> </ul>	20, 28
照片太亮（曝光过度）	曝光补偿值太高。	25, 31, 63
图像中出现任意分布的明亮像素（“杂讯”）	快门速度过低。可通过以下措施减少干扰: <ul style="list-style-type: none"> <li>使用闪光灯</li> <li>将 ISO 感光度设置为 50</li> <li>选择可减少干扰的场景模式选项</li> </ul>	20 65 28, 34
照片上有污点	镜头弄脏, 请清洁镜头。	79
颜色不自然	白平衡与光源不匹配。	62
闪光灯不闪光	闪光灯处于关闭状态。请注意, 闪光灯在以下情况中将自动关闭:在  模式 (定时影片* 除外) 及某些场景模式下, 在 <b>连拍</b> 中选择了 <b>单拍</b> 及 <b>间隔拍摄</b> 以外的选项时, 或启动了 BSS 功能时。	20, 26, 35, 63, 65
自动对焦辅助照明器无法点亮	<ul style="list-style-type: none"> <li>在相机设定菜单的自动对焦辅助选项中选择了 <b>关闭</b>。</li> <li>在以下模式下, 自动对焦辅助照明将自动关闭  (人像除外)、、、 (夜间人像除外)、、、、 及  模式。</li> </ul>	75 26
使用闪光灯拍摄时, 照片上出现亮点	空气中的灰尘微粒反射闪光灯的光线。请关闭闪光灯。	20
不出现模糊警告	<ul style="list-style-type: none"> <li>在相机设定菜单的 <b>警告!图像不清晰</b> 选项中选择了 <b>关闭</b>。</li> <li>模糊警告在以下情况中不会出现:自拍、、、、 或  模式下, 在 <b>连拍</b> 中选择了 <b>单拍</b> 以外的选项, 或启动了 BSS 功能时。</li> </ul>	75 22, 26, 35, 63, 65
释放快门时没有声音	在以下情况下, 释放快门时不播放声音:在 <b>操作音设定</b> > <b>快门音</b> 中选择了 <b>关闭</b> 时, 启动了 BSS 功能时, 在 <b>连拍</b> 中选择了 <b>单拍</b> 以外的选项时, 或者选择了  或  模式时。	34, 35, 63, 65, 75
光学变焦无效	在拍摄短片的过程中不能使用光学变焦。	35
数码变焦无效	当在 <b>连拍</b> 中选择了 <b>连拍 16 帧</b> 时, 数码变焦无效。	63
闪光灯被设定为  时出现意外结果 (自动连减轻红眼)	在极少数情况下, IN-Camera Red-Eye Fix 可能会作用于未受红眼影响的区域。请将闪光灯设定为  (自动) 或  (填充式闪光), 然后再重试。请注意, 防红眼是人像、  及  模式的默认设置。	20, 24, 33, 34
图像模式 无效	当在 <b>连拍</b> 中选择了 <b>连拍 16 帧</b> , 或在场景模式中选择了“运动连拍”时, 不能调节 <b>图像模式</b> 。	34, 63

问题	解决方法	
日期印记 无效	未设定相机时钟。	71
照片上不显示日期	在短片或使用以下模式拍摄的照片上不显示日期：  、  、  （运动合成 除外）、连拍 或 BSS。	26, 35, 63, 65
无法播放照片	<ul style="list-style-type: none"> <li>正在进行定时影片拍摄或定时间隔拍摄时，记录完成前，不能播放照片。</li> <li>文件已被计算机或其它品牌的相机覆盖或重命名。</li> </ul>	36, 64 —
无法放大照片	短片、小图片或裁剪后小于 320×240 像素的照片，都无法使用变焦播放功能。	37, 42, 69
无法录制声音备忘	声音备忘不能被附加到短片中。	37
无法使用裁剪、D-lighting 或小图片选项	短片无法使用这些选项，使用其它相机创建的照片也可能无法使用这些选项。请选择支持裁剪、D-lighting 或小图片的照片。	89
无法创建新的 Pictmotion 短片	使用其它相机记录的照片，可能无法用来在本相机中创建 Pictmotion 短片。使用 COOLPIX S5 创建的 Pictmotion 短片，可能无法在其它相机中播放。	48
不能标记需传送的照片	最多可标记 999 张需传送的照片。请使用 PictureProject 中的 <b>传送</b> 按钮来传送照片。	53
不出现传送标记	使用了另一种型号的相机标记需传送的照片。请使用 S5 相机进行标记。	68
连接相机后，PictureProject 未启动	<ul style="list-style-type: none"> <li>相机处于关闭状态。</li> <li>电池电量耗尽。</li> <li>未正确连接 USB 电缆线。</li> <li>未选择合适的 <b>USB</b> 选项。</li> <li>计算机不能检测到相机。</li> </ul> 详细信息，请参阅 PictureProject 参考手册（在 CD 上）。	14 14 53 54 —
不能传送照片	当在 <b>USB</b> 中选择了 <b>Mass Storage</b> ，或存储卡被锁定时，使用  按钮不能传送相机内存中的照片。请使用 PictureProject 的传送按钮来传送照片。	53, 54
照片无法在电视机上显示	<ul style="list-style-type: none"> <li>请选择正确的视频模式。</li> <li>已连接了 USB 电缆线:断开 USB 电缆线连接。</li> </ul>	52 8
格式化存储卡 > 格式化 选项无效	电池电量不足。	14

## 附录

### 操作流程图

下列流程图演示了相机的基本操作。

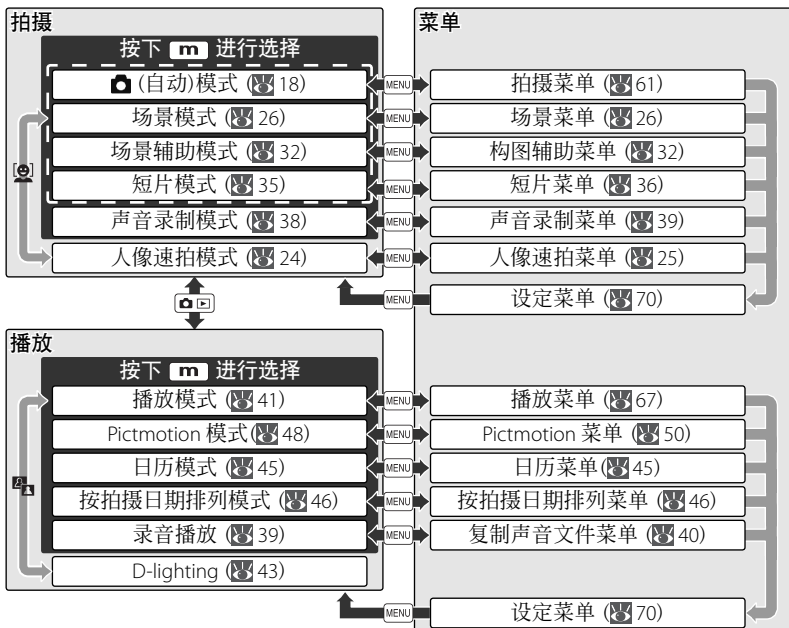

### 支持的标准

- **DCF:** 相机文件系统的设计规则 (DCF) 是数码相机行业广泛使用的标准, 用于确保不同品牌相机之间的兼容性。
- **DPOF:** Digital Print Order Format (DPOF) 是一个广泛应用的行业标准, 它可以使照片按照保存在存储卡中的打印指令进行打印。
- **Exif version 2.2:** 本相机支持 Exif (用于数码相机的可交换图像文件格式) 2.2 版本。使用该版本, 可以在 Exif 兼容打印机上输出图像时, 利用储存在照片中的信息进行最佳色彩再现。
- **PictBridge:** 数码相机行业和打印机行业共同拟定的一个标准, 它允许将照片直接输入打印机而无需将相机连接至计算机。
- **ImageLink:** ImageLink 标准允许使用数码相机拍摄的照片直接在家庭打印机中打印, 而无需使用计算机。相机可直接连接至任何一个 ImageLink 兼容打印机, 以“一指通”打印照片。









## 默认值 ( 61, 67, 70, 76 )

在 **重设全部** 中选择 **重设** 可恢复以下默认设置:













选项	默认值
<b>拍摄模式 (  18-25 )</b>	
闪光灯模式	自动
自拍	关闭
近拍特写模式	关闭
人像优化	
曝光补偿	0
照片效果	标准
<b>场景模式 (  26-34 )</b>	
 模式取景辅助	人像
 模式取景辅助	风景
 模式取景辅助	运动
 模式取景辅助	夜间人像
曝光 +/-	0
<b>短片菜单 (  36-37 )</b>	
短片选项	小短片 320
间隔时间设定	30 秒
自动对焦模式	单次对焦
电子防震	关闭
<b>Pictmotion 设定 (  50 )</b>	
音乐	卡农
播放风格	动态
播放顺序	任意
适合长度	音乐优先
自动选择	10 张照片
<b>拍摄菜单 (  61-66 )</b>	
影像模式	标准 (2816)
白平衡	自动
曝光 +/-	0
连拍	单拍
间隔定时	30 秒

选项	默认值
<b>拍摄菜单 (续表)</b>	
<b>BSS</b>	关闭
<b>曝光 BSS</b>	高亮显示 BSS
敏感度	自动
色彩选项	标准色彩
<b>AF 区域模式</b>	中央
<b>播放菜单 (  67-69 )</b>	
<b>幻灯播放</b>	
画面间隔	3 秒
<b>设定菜单 (  70-76 )</b>	
菜单	文字格式
快速启动	开启
欢迎画面	动画
<b>显示屏设置</b>	
照片信息	显示信息
画面明亮度	4
日期印记	关闭
<b>AF 辅助</b>	自动
<b>操作音设定</b>	
蜂鸣音	开启
快门音	1
音量	标准
警告!图像不清晰	开启
自动关闭	1 m
自动传送	开启
<b>其它</b>	
<b>声音质量 (  39 )</b>	高
<b>纸型 (  57, 58 )</b>	默认

选择 **重设** 也将从相机内存中清除当前文件编号 (  89 )。编号将从现有的最小号码起继续进行 (若想将编号从 0001 开始重设, 请在选择 **重设** 前删除所有照片)。日期 (  71 )、日期计数器 (  74 )、语言 (  76 )、**USB** (  76 ) 以及 **视频模式** (  76 ) 等其它设定将不会受到影响。

## 影像模式 ( 61 )、短片选项 ( 36 ) 及声音质量 ( 39 )

以下表格列出了可存储到相机内存或一张 256MB 存储卡的图片数量、每个短片的最大长度、或录音最大总长度，以及静态照片在打印机分辨率为 300dpi 时的打印尺寸。

	设置	相机内存 (21 MB)	256MB 存储卡	打印尺寸 (cm)
影像模式	 高 (2816★)	7	85	24 × 18
	 标准 (2816)	14	165	24 × 18
	 标准 (2048)	26	305	17 × 13
	 电脑屏幕 (1024)	90	1045	9 × 7
	 电视屏幕 (640)	193	2245	5 × 4
短片选项	 电视短片 640*	19 秒	3 分 40 秒	—
	 小短片 320*	38 秒	7 分 20 秒	—
	 小短片 320	1 分 14 秒	14 分 30 秒	—
	 Pictmotion 320	1 分	1 分	—
	 小短片 160	4 分 7 秒	48 分 5 秒	—
	 定时影片*	225 张	1800 张	—
声音质量	 标准	46 分 8 秒	5 小时	—
	 高	16 分 43 秒	3 小时 15 分 55 秒	—

\* 所有数据都是近似值。实际容量取决于存储卡的品牌，若图像为 JPEG 格式，则取决于所拍摄的场景。当剩余空间可存储 9999 张以上照片时，相机曝光计数值将显示为 9999。

## 有关相机设置的限制 ( 61 )





在  模式下，以下设置的相关限制如下：

闪光灯模式	当在 <b>连拍</b> 中选择了 <b>连拍</b> 或 <b>连拍 16 帧</b> ，或 <b>BSS</b> 处于开启状态时，闪光灯将会关闭。当选择 <b>单拍</b> 或 <b>间隔拍摄</b> ，或关闭 <b>BSS</b> 时，将恢复原始模式。
自拍	若自拍处于开启状态，无论在 <b>连拍</b> 和 <b>BSS</b> 中选择了任何设置，当快门释放时，相机只拍摄一张照片。拍摄照片或关闭自拍后， <b>连拍</b> 和 <b>BSS</b> 将恢复原始设置。
连拍	选择 <b>连拍</b> 或 <b>连拍 16 帧</b> 时， <b>BSS</b> 将关闭。选择 <b>单拍</b> 时，不会恢复 <b>BSS</b> 原始设置。
<b>BSS</b>	<b>BSS</b> 处于开启状态时， <b>连拍</b> 将被设定为 <b>单拍</b> 。关闭 <b>BSS</b> 时，不会恢复原始设置。
白平衡	在 <b>色彩选项</b> 中选择了 <b>黑白</b> 、 <b>棕褐</b> 或 <b>冷色调</b> 时，白平衡被设定为 <b>自动</b> 且不能被调整。当选择了 <b>标准色彩</b> 或 <b>鲜艳</b> 时，将恢复原始白平衡设置。

## 图像文件和文件夹命名

照片、短片及声音备忘的文件名由三部分组成:一个4位字母的标识符、一个由相机按升序自动分配的4位数文件编号、以及一个3位字母的扩展名(例如,“DSCN0001.JPG”)。





原始	标识符	扩展名	复制	标识符	扩展名
静态照片	DSCN	.JPG	裁剪后的拷贝	RSCN	.JPG
短片	DSCN	.MOV	小型拷贝件	SSCN	.JPG
定时影片	INTN	.MOV	D-lighting 拷贝	FSCN	.JPG
声音录制	DSCN	.WAV			
声音备忘	和照片一样	.WAV			

储存照片和声音文件的文件夹名称,由一个3位数的文件夹编号后接一个5位字符的标识符组成:“P\_”加上一个3位数序列编号表示照片是用全景功能拍摄的(例如,“101P\_001”;  29-30),“INTVL”表示照片采用的是定时间隔拍摄(例如,“101INTVL”;  64),“SOUND”或“SOUNE”表示照片带有录音(例如,“101SOUND”;  38),“NIKON”则应用于所有其它照片(例如,“100NIKON”)。每个文件夹最多可以容纳200张照片;若在拍摄照片时,当前文件夹存储的照片数已达200张,相机将在当前文件夹编号上加1,创建一个新文件夹。若当前文件夹的编号为999,且已容纳200张照片或者含有编号为9999的照片时,相机将不能再拍摄照片,除非格式化存储介质( 76),或插入一张新的存储卡。

使用 **复制 > 已选择影像** 或 **复制声音文件 > 已选择的文件** 复制的文件将被复制到当前文件夹中,新文件将以内存中最大编号为基础按升序进行编号。使用 **复制 > 所有影像** 和 **复制声音文件 > 复制所有文件** 可从源设备中复制所有文件夹;这时,文件名不会改变,但是新文件夹将以目的地设备中最大文件夹编号为基础按升序进行编号( 40,69)。

Pictmotion 短片( 48)存储在“NKSS”文件夹中,该文件夹位于名称由3位数字的文件夹编号后接“PRJCT”组成的所有文件夹中(如:“101PRJCT”)。每个“NKSS”文件夹都包含了用于单个Pictmotion短片的照片和声音文件。

## 复制( 42,43,69)

使用 **裁剪**( 42)、**D-Lighting**( 43)以及**小图片**( 69)功能创建的拷贝标有和原始照片相同的传送标记,但是没有打印或保护标记。使用 **复制**( 69)创建的拷贝标有和原始照片相同的保护标记,但是没有打印或传送标记。裁剪和小图片选项不适用于使用裁剪或小图片功能创建的拷贝;D-lighting 选项不适用于使用裁剪、D-lighting 以及小图片功能创建的拷贝。

## 时区 ( 71-72 )

本相机支持以下时区。不支持少于 1 小时的增量;若您前往或来自于在格林尼治标准时间 (GMT) 基础上以半小时或 ¼ 小时为单位增量的地区 (例如:阿富汗、澳大利亚中部、印度、伊朗、尼泊尔或纽芬兰等地) 时, 请将相机时钟设置到当地时间 ( 71-72 ) 。

格林尼治标准时间 +/-	地区	格林尼治标准时间 +/-	地区
-11	Midway, Samoa	+1	Madrid, Paris, Berlin
-10	Hawaii, Tahiti	+2	Athens, Helsinki
-9	Alaska, Anchorage	+3	Moscow, Nairobi
-8	PST (PDT): Los Angeles, Seattle, Vancouver	+4	Abu Dhabi, Dubai
-7	MST (MDT): Denver, Phoenix, La Paz	+5	Islamabad, Karachi
-6	CST (CDT): Chicago, Houston, Mexico City	+6	Colombo, Dhaka
-5	EST (EDT): New York, Toronto, Lima	+7	Bangkok, Jakarta
-4	Caracas, Manaus	+8	Beijing, Hong Kong (HK), Singapore
-3	Buenos Aires, São Paulo	+9	Tokyo, Seoul
-2	Fernando de Noronha	+10	Sydney, Guam
-1	Azores	+11	New Caledonia
±0	London, Casablanca	+12	Auckland, Fiji

## 技术规格

### 尼康 COOLPIX S5 数码相机

类型	小型数码相机
有效像素	600 万
CCD	1/2.5 英寸的 CCD;总像素:618 万
图像尺寸 (像素)	• 2,816 × 2,112 (2816*, 2816)      • 1,024 × 768 (1024) • 2,048 × 1,536 (2048)                  • 640 × 480 (640)
镜头	3 倍变焦 Nikkor ED 镜头
焦距	5.8–17.4mm (相当于 35mm[135]视角:35–105mm)
f/-数值	f/3.0–f/5.4
结构	10 组 12 片
数码变焦	最大 4 倍 (相当于 35mm[135]视角:420mm)
自动对焦 (AF)	带有自动对焦辅助照明的对比检测 AF
对焦范围 (离镜头的距离)	30cm 至无限远 近拍模式下:4cm 至无限远 (中间变焦位置)
对焦区域选择	中央;99 区域手动对焦
自动对焦辅助照明	1 级 LED 产品 (IEC60825-1 版 1.2 <sup>2001</sup> );最大输出:1,500μW
显示屏	2.5 英寸, 230,000 点, 支持 5 种亮度级别调节的广角查看、低温多晶硅 TFT LCD
画面大致覆盖率	拍摄模式:水平 97%, 垂直 97% 播放:水平 100%, 垂直 100%
储存	
存储介质	相机内存 (约 21MB);SD (Secure Digital) 存储卡
文件系统	遵循 DCF, Exif 2.2 以及 DPOF
文件格式	压缩:遵循 JPEG 标准 短片: QuickTime                                  语音文件: WAV
曝光	
测光	256 区矩阵测光, 中央重点测光, 点测光, 自动对焦区域点测光
曝光控制	带有曝光补偿功能的自动程序曝光 (-2.0–+2.0EV, 以 1/3 EV 为增量)
范围	W: +1.2–+16.1EV                                  T: +2.9–+17.8EV
快门	机械和电荷耦合电子快门
速度	2–1/500 秒
光圈	电子控制 ND 过滤选择
范围	f/3.0 和 f/8.5 (W)
感光度	50、100、200、400 (相当于 ISO); 自动 (自动增益相当于 ISO 200)
自拍	持续时间可从约 10 秒或 3 秒中选择

内置闪光灯		
范围 (近似值)	W: 0.3–2.6m	T: 0.3–1.4m
同步方式	传感器闪光系统	
输入/输出端子	多重接口 (支持 ImageLink)	
接口	USB	
视频输出	可选择 NTSC 或 PAL 制式	
支持的语言	中文 (简体中文和繁体中文)、捷克语、丹麦语、荷兰语、英语、芬兰语、法语、德语、印度尼西亚语、意大利语、日语、韩国语、波兰语、葡萄牙语、挪威语、俄罗斯语、西班牙语、瑞典语和泰国语	
电源	<ul style="list-style-type: none"> <li>• 一个尼康 EN-EL8 可充电锂电池 (随附)</li> <li>• EH-64 AC 适配器 (随附)</li> </ul>	
电池寿命	大约可拍摄 210 次 (EN-EL8)*	
尺寸	约 93 × 59 × 20mm (W×H×D, 不包括突起部分)	
重量	约 135g (不含电池和存储卡)	
操作环境		
温度	0–40°C	
湿度	低于 85% (不结露)	

\* 相机电池寿命的测量是以相机与图像产品协会 (CIPA) 标准为基础;在 25°C 环境下进行测量;对每一次拍摄调节变焦, 每两次拍照中闪光灯闪光一次, 图像模式设定为“标准”。

除非特别说明, 否则所有数据均在环境温度为 25°C 时, 使用一节充满电的 EN-EL8 电池进行测试的结果。

## MV-14 COOL-STATION

支持的相机	COOLPIX S5 数码相机
输入/输出端子	直流 (DC) 输入、USB、音频/视频输出、相机接口
接口	USB
操作温度	0–40°C
尺寸	约 103.5 × 28 × 50.5mm (W×H×D, 不包括突起部分)
重量	约 50g

## PP-10 Dock 底座内衬

尺寸	约 135.5 × 22.5 × 63mm (W×H×D, 不包括突起部分)
重量	约 33g (不含电池和存储卡)

## 技术规格

尼康公司对本手册中可能存在的错误不承担任何责任。尼康公司保留可更改本产品外观及其技术规格的权利, 而无需事先通知。

## **EH-64 AC 适配器**

输入等级	交流 (AC) 100–240V, 50/60Hz, 0.18–0.1 A
能力等级	18–22 VA
输出等级	直流 (DC) 4.8V/1.5A
操作温度	0–40°C
尺寸	约 41 × 23.5 × 79 mm (W×H×D, 不包括突起部分)
线长	约 1.7m
重量	约 110g (不包括电源线)

## **EN-EL8 可充电锂电池**

类型	可充电锂电池
能力等级	3.7V/730mAh
操作温度	0–40°C
尺寸	约 35 × 47 × 5 mm (W×H×D, 不包括突起部分)
重量	约 17g (不包括终端盖)

# 索引

## 符号

- (按拍摄日期排列) 模式, 46
- (播放) 模式, 41
- (菜单) 按钮, 3, 17
- (D-lighting) 按钮, 2, 43
- (等待) 图标, 16, 80
- (短片) 模式, 35
- (模式) 按钮, 3, 5, 17
- (Pictmotion) 模式, 48
- (拍摄/播放) 按钮, 3, 19, 41
- (人像优化) 按钮, 2, 24
- (日历) 模式, 45
- (删除) 按钮, 19, 41
- (声音录制) 播放模式, 39
- (声音录制) 模式, 38
- (自动) 模式, 18
- (多、, , ) 请参阅 场景辅助模式

## A

- AE-L, 29
- AF , 请参阅 对焦; 指示: 自动对焦, 请参阅 对焦
- AF-区域模式, 66
- A/V 电缆线, 8, 52
- 按拍摄日期排列, 46

## B

- BSS, 请参阅 最佳拍摄选择器
- 白平衡, 62
- 白平衡, 62
  - 预设, 62
- 帮助, 17
- 曝光 +/-, 25, 31, 63
- 曝光补偿, 25, 31, 63
  - 拍摄模式, 63
  - 场景模式, 31
- 保护, 68
- 被保护的图片, 6-7, 68, 76
- 背带, 相机, 2-3
- 背光拍摄对象, 20, 28
- 变焦, 15
  - 播放, 42
  - 光学变焦, 15
  - 数码变焦, 15
  - 指示, 6-7, 15
- 变焦控制按钮, 2
- 播放, 19, 41
  - 按拍摄日期排列, 46-47
  - 变焦, 42

- 菜单, 67-69
- 电视机上, 52
- Pictmotion, 51
- 短片, 37
- 全画面, 19, 41
- 日历, 45, 47
- 声音备忘, 44
- 缩略图, 41
- 播放菜单, 67-69

## C

- 菜单, 5, 17, 61
- 菜单, 7
- 裁剪照片, 42
- 操作音设定, 75
- 长焦, 请参阅 变焦
- 场景辅助模式, 32-34
  - 风景 () , 33
  - 人像 () , 33
  - 夜间人像 () , 34
  - 运动 () , 34
- 尺寸, 请参阅 影像模式
- 重设全部, 76, 87
- 传送, 52-54
  - 标记, 53
  - 将照片标记为, 53, 68, 76
- 传送标记, 68
- 存储卡, 12-13, 76, 77, 88
  - 插入和取出, 12-13
  - 格式化中, 12, 76
  - 经认可, 77
  - 容量, 88
- 存储卡插槽, 3, 12-13
- 错误信息, 80-82

## D

- DCF, 请参阅 相机文件系统设计规则
- D-lighting, 43
- Dock 底座内衬, 60
- DPOF, 请参阅 数码打印指令格式
- 打印尺寸, 57-58
- 打印设定, 59
- 打印照片, 55-60. 亦请参阅 日期和时间, 打印; 日期印记; 数码打印指令格式; PictBridge; 打印设定
- 待机模式, 请参阅 自动关闭
- 单次对焦, 请参阅 对焦; 模式
- 电池, 10-11
- 电池电量级别指示, 6-7, 14

- 电视机, 36, 52, 61, 76
  - 连接至, 52
- 电源开关, 2, 14
- 电源指示灯, 2, 14
- 电子防震, 37
- 定时器, 请参阅 自拍
- 短片, 35-37
  - 查看, 37
  - 录制, 35-37
- 短片菜单, 36-37
- 对焦, 16, 66
  - 脸部优先, 24
  - 模式, 37, 76
  - 区域, 16, 66
  - 锁定, 66
  - 指示, 16
- 多重选择器, 4, 17

## E

- E-mail, 61
- Exif 2.2, 86
- Exif 打印, 请参阅 Exif 2.2

## F

- 防水盒, 请参阅 附件
- 风景, 26
- 蜂鸣音, 请参阅 操作音设定
- 附件, 77
- 复制 (播放菜单), 69
- 复制照片, 42, 43, 69. 亦请参阅 复制 (播放菜单); 裁剪照片; D-lighting; 小图片

## G

- 高速格式化, 请参阅 格式化存储卡
- 格式化, 请参阅 格式化存储卡
- 格式化中, 12, 76
  - 存储卡, 请参阅 格式化存储卡
  - 相机内存, 请参阅 格式化内存
- 格式化存储卡, 76
- 格式化内存, 76
- 构图, 16, 18, 24, 32
  - 指南, 32
- 固件, 76
- 固件版本, 76
- 广角, 请参阅 变焦

## H

- 黑白, 66
- 画面明亮度, 请参阅 显示屏设定
- 幻灯播放, 68
- 欢迎画面, 71



- I**  
ImageLink, 60, 86
- J**  
JPEG, 89  
JPG, 89  
计算机, 52  
    将照片复制至, 52  
减少干扰, 21, 27-28, 34  
减少红眼, 请参阅 闪光灯, 模式  
接口, 52, 53, 56, 60, 76  
近拍, 23, 28  
近拍特写, 23, 28  
警告! 图像不清晰, 75  
镜头, 2, 79
- K**  
开启/关闭, 请参阅 电源开关  
快门释放按钮, 2, 16  
快门音, 请参阅 操作音设定  
快速启动, 70  
扩展名, 89
- L**  
冷色调, 66  
连拍, 63  
连续对焦, 请参阅 对焦, 模式  
连续拍摄, 请参阅 连拍;  
    场景辅助, 运动 (🏃)
- M**  
MOV, 89  
慢速同步, 请参阅 闪光灯, 模式  
模糊, 21, 75  
默认设置, 87  
    恢复, 请参阅 重设全部
- N**  
NTSC, 请参阅 视频模式
- P**  
PAL, 请参阅 视频模式  
PictBridge, 55-59, 86  
Pictmotion, 48-51  
PictureProject, 50, 52-54  
拍摄菜单, 61-66
- Q**  
QuickTime, 91  
全景, 29-30
- R**  
人像, 24-25, 26 人像优化,  
    24-25  
    按钮, 2  
    菜单, 25  
日历播放, 45
- 日期, 71  
日期和时间, 请参阅 日期  
    打印, 55, 59, 74  
日期计数器, 请参阅 日期印记  
日期印记, 74
- S**  
SCN (场景) 模式, 26-31  
    背光 (🌞), 28  
    博物馆 (🏛️), 28  
    复制 (📄), 28  
    海滩/雪景 (🏖️), 27  
    黄昏/黎明 (🌄), 28  
    近拍 (📷), 28  
    全景功能 (📷), 29-30  
    夕阳 (🌇), 27  
    烟花表演 (🎆), 28  
    宴会/室内 (🏠), 27  
    夜景 (🌃), 28  
Secure Digital (SD), 请参阅  
    存储卡  
三脚架, 3, 22, 27-28, 34  
色彩选项, 66  
删除, 68  
删除照片, 19, 41, 68  
    全画面播放, 19, 41  
    所选照片, 68  
闪光灯, 20  
    模式, 20  
    设定菜单, 70-76  
    声音, 37, 39, 44, 51, 75  
    声音备忘, 44  
    声音录制, 38-40  
    剩余可拍摄张数, 14, 88  
    时间, 请参阅 日期  
    室内拍摄, 20, 21, 26  
    视频模式, 52, 76 亦请参阅 接口  
    时区, 71-72, 90  
    时钟, 请参阅 日期  
    数码打印指令格式, 58-59, 86  
    缩略图播放, 41
- T**  
T端, 请参阅 变焦控制按钮  
填充式闪光, 20  
图像尺寸, 请参阅 影像模式  
拖影, 78
- U**  
USB, 52-54, 56, 60  
    插头, 8, 52-54, 56  
    电缆线, 8, 52-54, 56  
    连接, 52-54, 56
- USB, 54, 76 亦请参阅 接口
- V**  
VCR, 52
- W**  
W端, 请参阅 变焦控制按钮  
WAV, 89
- X**  
夏季时间, 请参阅 日期  
显示屏, 2, 6-7, 79  
    画面亮度, 73  
    指示, 6-7  
显示屏设定, 73  
鲜艳色彩, 66  
相机内存, 12, 14  
相机文件系统设计规则, 86  
小图片, 69
- Y**  
夜景拍摄, 20, 26  
移动物体, 34, 63  
音量, 37, 39, 44, 51, 75  
音量, 请参阅 操作音设定  
影像模式, 61  
语言, 76  
语言, 选择, 76
- Z**  
照片信息, 请参阅 显示屏设定  
支持信息, 1  
直接打印, 请参阅 PictBridge  
指示灯, 11, 35  
自动传送, 请参阅 接口  
自动对焦, 请参阅 对焦  
自动对焦模式, 37  
自动关闭, 75  
自拍, 22  
自拍指示灯, 2, 22  
棕褐, 66  
最佳拍摄选择器, 65





# **Nikon**

没有获得日本株式会社尼康书面许可，不可擅自以任何形式复印此说明书的全部或部分内容，（评价或介绍文章的简单引用除外）。

**NIKON CORPORATION**  
Fuji Bldg., 2-3 Marunouchi 3-chome,  
Chiyoda-ku, Tokyo 100-8331, Japan

Printed in Japan  
SB6A02(15)  
6MA16215--