

 **mydlink™** 隨時隨地掌握家裡的網路連線狀況



DIR-619L mydlink雲路由 11N 無線寬頻路由器
安裝/設定操作指南

目錄

一、DIR-619L 面板燈號及背版說明	4
二、開始安裝 DIR-619L	6
硬體接線方式說明	6
三、開始設定 DIR-619L	10
(DIR-619L 網際網路/無線網路/mydlink 連線設定說明)	
四、無線網卡與 DIR-619L 無線連線設定說明	26
D-Link DWA 系列無線網卡與 DIR-619L 無線連線設定說明	27
使用 Windows XP SP2 內建之無線網路工具程式設定	29
使用 Windows Vista /Win7 內建之無線網路工具程式設定	32
使用 WPS 方式快速設定無線網路	37
使用 MAC OSX 內建之無線網路工具程式(AirPort)設定	40
附錄(1) 使用 DIR-619L WEB 設定畫面做回復出廠預設值方式	42
附錄(2) DIR-619L 韌體更新方式說明	43
附錄(3) Windows 2k/XP 使用者電腦 端 TCP/IP 設定	46
附錄(4) Windows Vista/Win7 使用者電腦 端 TCP/IP 設定	48
附錄(5) Windows 98/Me 使用者電腦 端 TCP/IP 設定	51
附錄(6) MAC OSX 使用者電腦 端 TCP/IP 設定	54
附錄(7) 確認電腦是否取得正確的 IP 位址	56
附錄(8) IE 瀏覽器設定參考(無法進入設備設定畫面時)	57
附錄(9) 乙太網路 RJ-45 連接頭標準排列方式(EIA/TIA 568A/B)	59
D-Link 友訊科技 台灣分公司技術支援資訊	60

感謝您購買 D-Link 優質網路產品，本快速安裝指南將逐步導引您快速並正確的完成 DIR-619L 硬體安裝及其相關設定，請您務必仔細閱讀本手冊。若您仍有其他安裝上的疑惑或不明之處，歡迎您與我們的技術支援工程師連絡。

開始安裝使用之前請先詳細閱讀以下說明：

- 1、DIR-619L 可以協助您建構出一個家用無線/有線網路應用環境；但在此之前，請先確定您的電腦在尚未使用 DIR-619L 前，已經可以依照 ISP(寬頻網路服務提供者)所說的方式順利連結到網際網路。
- 2、若您為中華電信 ADSL/光世代 FTTB 使用者，或其他 ADSL 寬頻網路使用者的話，請先準備好您正確的 PPPoE 連線帳號/密碼。
- 3、為了讓您更快完成路由器的設定，建議您使用 Microsoft Windows XP/Vista/Win7 作業系統及 IE 瀏覽器來進行 DIR-619L 的首次使用設定。
- 4、若您使用為非 D-Link 的無線網路卡，例如使用筆記型電腦內建的無線網路卡，為避免未來與您的 DIR-619L 無線網路連線時發生未知的錯誤，我們建議您先與您的筆記型電腦廠商聯絡，或自行至裝置管理員查看無線網路卡廠牌/型號後，至該筆電或無線網卡之官方網站下載最新的驅動程式來更新。
- 5、本快速安裝說明只針對 DIR-619L 首次連線設定，其他有關 DIR-619L 進階功能設定或產品最新訊息，以及最新版本的韌體下載，請至 D-Link 台灣網站<http://www.dlinktw.com.tw/support/> 中取得相關產品資訊。

一、DIR-619L 面板燈號及背版說明

正面面板指示燈號說明



*設備側面按鈕為 WPS 快速無線連線按鈕, 若您的無線網卡有支援 WPS 功能, 您可以透過此按鈕快速連結無線網路。詳細 WPS 使用方式及其說明, 請參考本手冊第 37 頁之說明。

背面連接埠說明

Internet 網際網路連接埠(10/100Mbps)

用與上端 xDSL/Cable Modem 或現有對外實體網路連接使用。支援自動偵測跳/直線功能。
(LAN 1-4 埠亦支援自動偵測跳/直線)

電源輸入孔

電源插孔,輸入電壓為 DC 12V/1.25A。
(請使用設備所附之標準變壓器)
(輸入電壓:AC 100-120V 0.5A,50-60Hz)
(輸出電壓:DC +12V 1.25A)

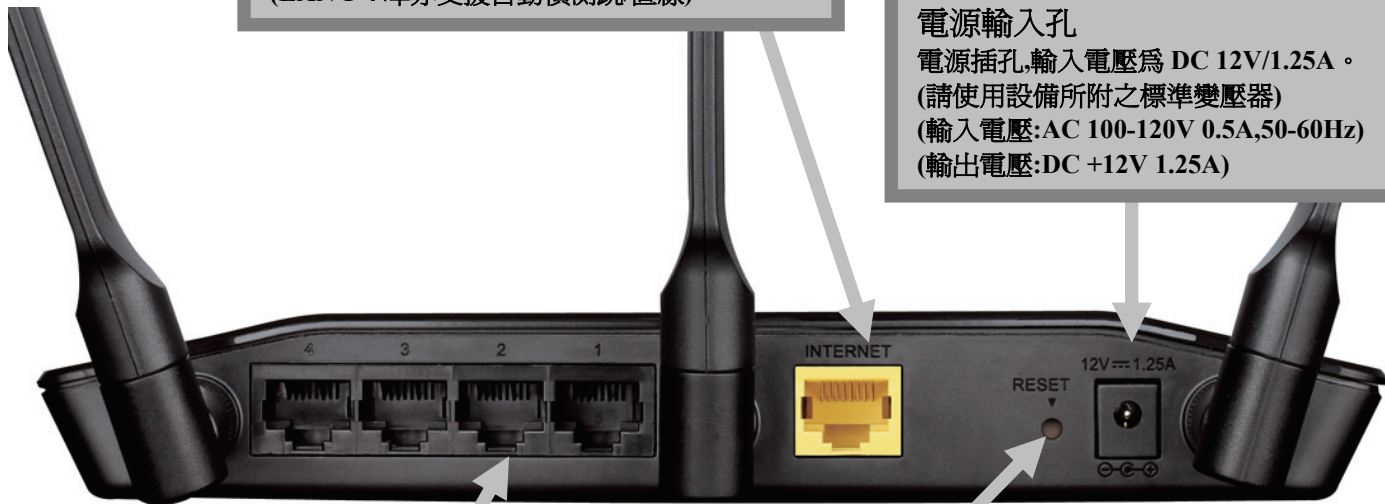

LAN 區域網路連接埠(10/100Mbps)

1-4 連接埠用與具備相同之乙太網路 RJ-45 連接埠的電腦或網路設備連接。請使用標準的 568A/B 網路接頭之 Cat.5E 或 6 網路線。

Reset 重置按鈕

設備電源開啓狀態下,按下本按鈕 10 秒後放開,設備將清空所有設定至出廠預設值。

二、開始安裝 DIR-619L

硬體網路線接線方式說明

1、將電源接頭接上 DIR-619L 背面的電源孔，然後將另一端接上電源插座。

請稍候待無線網路指示燈  亮起綠燈後，再進行下一步網路線連接動作。

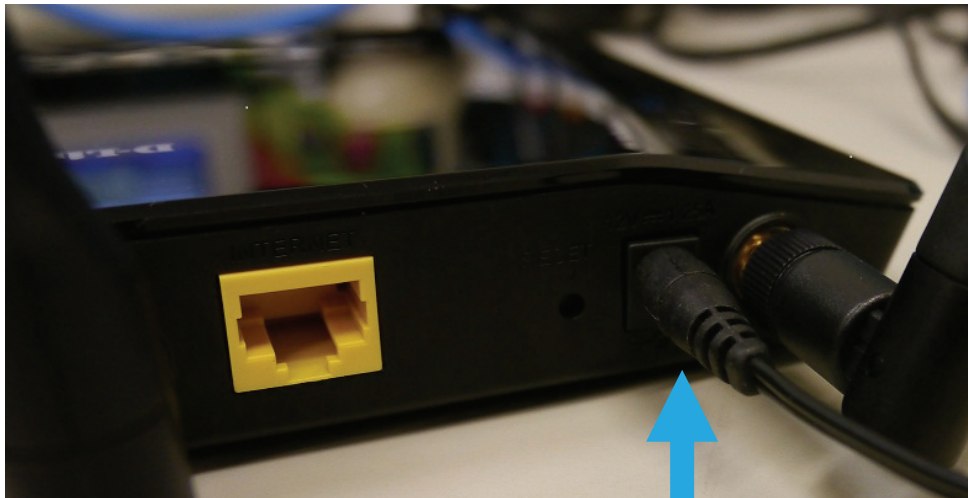

電源線的一端接上 DIR-619L 的電源孔，另外一端插上牆上的電源插座。

- 2、用一條網路線，將一端接在 ADSL/光世代數據機或 Cable Modem 數據機的網路埠中，或是插在社區寬頻、學校、宿舍等設在牆壁上的網路埠，另外一端接上 DIR-619L 的黃色 INTERNET 埠中。
(請注意不要將電話線接上 Internet 連接埠，電話線只有 4 個腳位，而網路線有 8 個腳位)

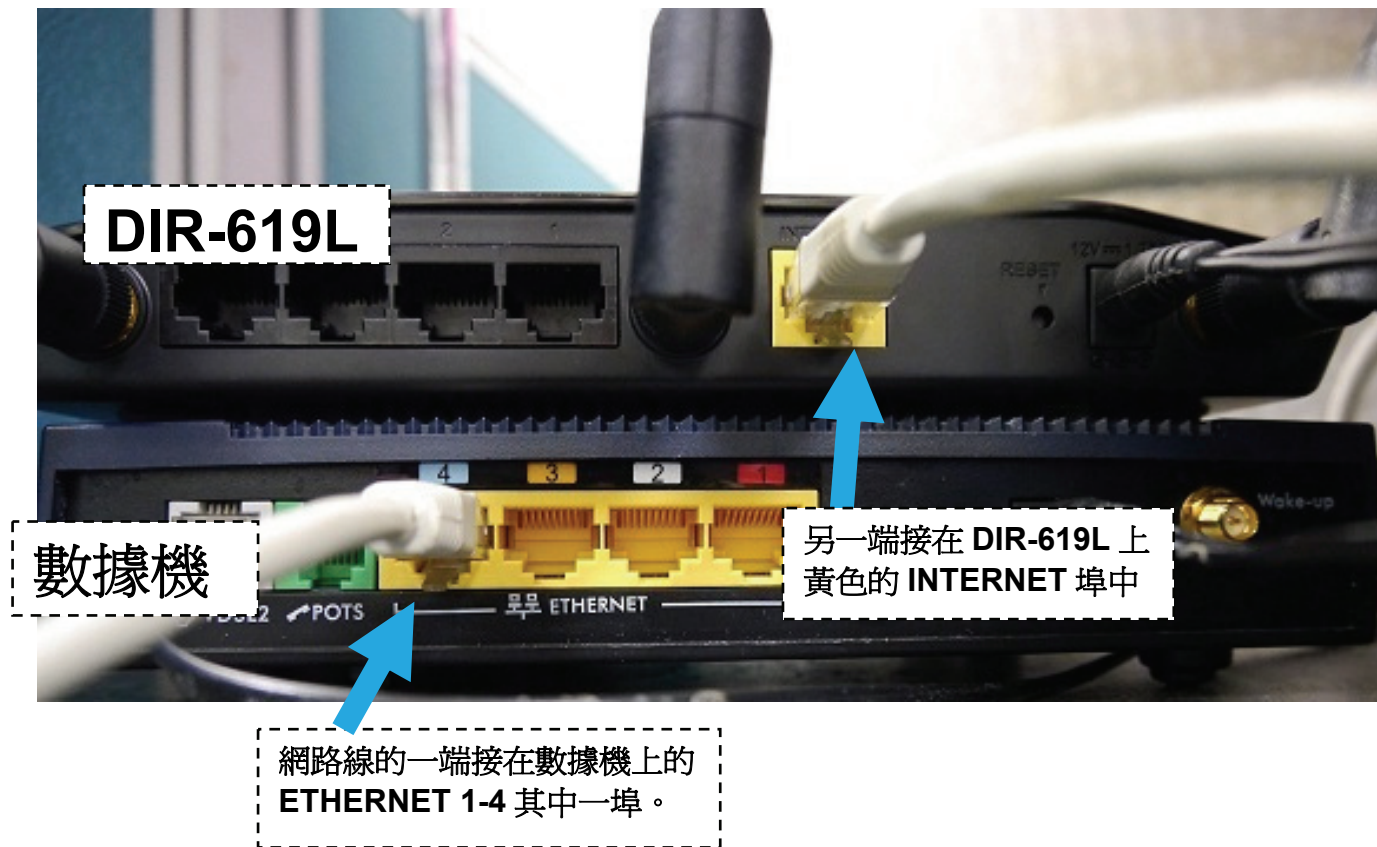

3、再用另一條網路線，將一端接在桌上型/筆記型電腦的網路埠中，另外一端接在 DIR-619L 上黑色 LAN 的 1-4 其中一埠。

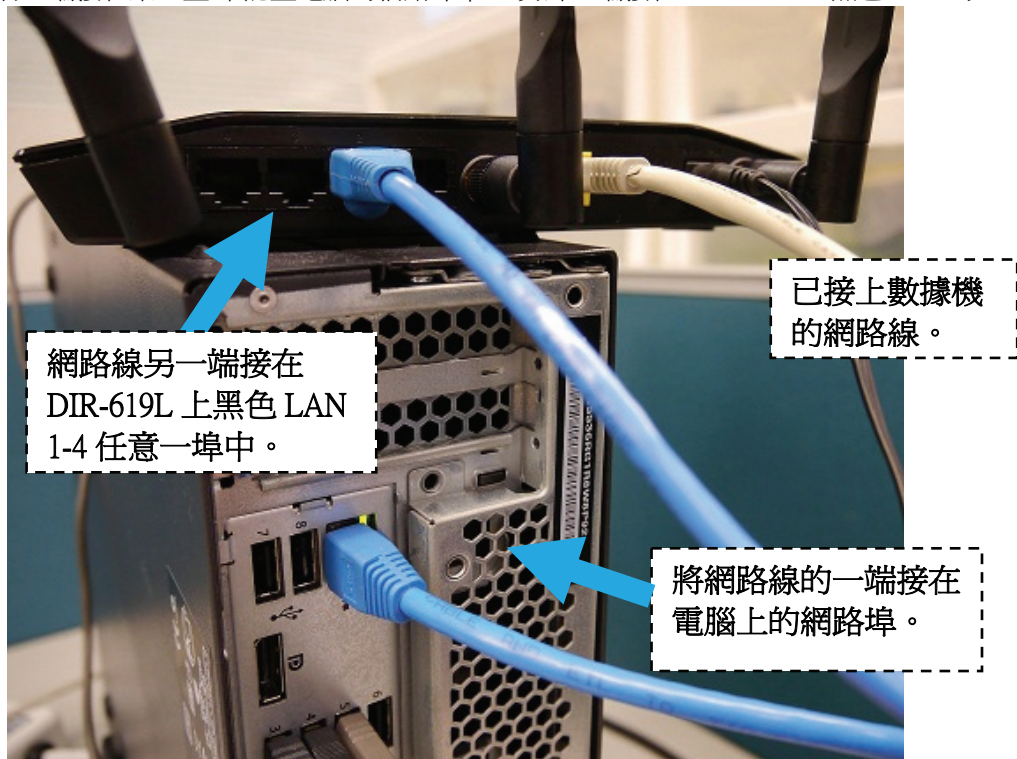

完成網路線連接之後，DIR-619L 的面板燈號應該為：

1.  電源指示燈，綠燈恆亮。
2.  網際網路指示燈，恆亮或不定時閃爍綠燈。
3.  無線網路指示燈，亮起綠燈。
4.  LAN 區域網路指示燈 1-4，不定時閃爍綠燈。(有接上電腦的)

您依照上述的「硬體連線方式說明」將線路連接完成之後，您的現行網路架構應該會變成如下圖 B 所示的，ADSL/Cable Modem 數據機的 LAN Port 與 DIR-619L 的 Internet Port 對接，有線電腦的網路孔則接上 DIR-619L 的 LAN 1~4Port 任一個 Port 上；而無線的電腦則經過接在電腦上的無線網路卡與 DIR-619L 無線連結。

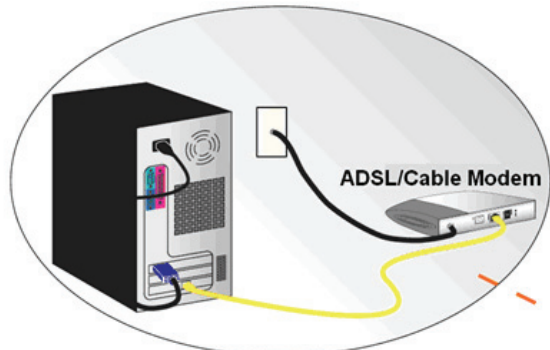

A. 您在安裝使用 DIR-619L 前的網路設備連接狀態。

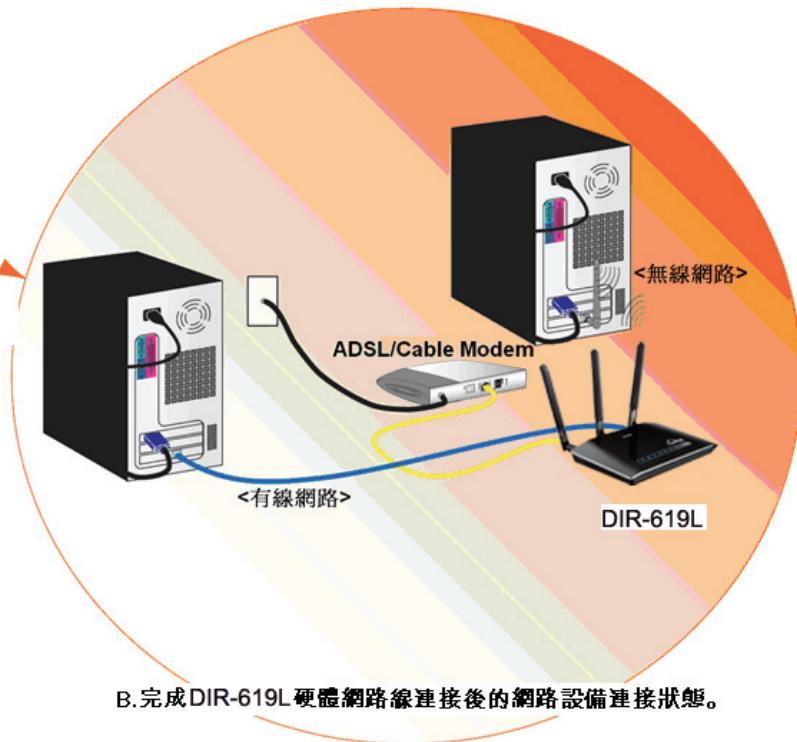

B. 完成 DIR-619L 硬體網路線連接後的網路設備連接狀態。

*完成硬體連接之後，請繼續以下說明，開始 **DIR-619L** 相關設定。

三、開始設定 DIR-619L

1. 請先確定設定電腦端的網路卡 **TCP/IP (IPv4)** 設定均為「**自動取得 IP 位址**」及「**自動取得 DNS 位址**」之後即可依照下述步驟開始進行 DIR-619L 設定。

◎為加快您設定的速度，建議使用 **Microsoft Windows XP/Vista/Win7** 作業系統來進行首次設定。

◎若您不清楚有關 **TCP/IP (IPv4)** 的設定方式，您可以參考附錄 3~7 的說明。

◎若 **IP 位址** 取得正確，但依舊無法進入 **DIR-619L** 設定畫面的話，請參考附錄 8 的說明，針對 **IE 瀏覽器** 進行設定調整。

2. 由於首次設定需透過瀏覽器登入設備網頁設定畫面，所以請開啓您的瀏覽器後，請在“**網址列**”輸入以下設備位址，以開始設定。

<http://192.168.0.1>

或是 <http://dlinkrouter>



3. 接下瀏覽器將顯示自動偵測您的寬頻網路類型資訊，請稍候。待偵測完畢後，請參閱下一頁的說明；

歡迎使用 **D-LINK** 快速安裝精靈

路由器正在偵測您的網際網路連接類型。請稍後，直到路由器提供適合的設定。

附註：

若無法偵測出合適的寬頻網路類型，請暫時將連接設備”Internet” 連接埠的網路線拔除，即可跳過此自動偵測。但需透過一般設定來連結您的網路連線(不透過自動偵測機制)。

登入設備網頁管理頁面之用戶名稱及密碼請參考以下：

使用者名稱：請輸入” admin ”

密碼：空白 (請勿輸入任何字元)

按下“”按鈕，進入 DIR-619L 進階設定畫面。

登入

登入寬頻路由器：

用戶名稱：

密碼：



步驟 1-設備自動偵測您的寬頻網路連線方式後，將於“寬頻網路連線”項目中顯示偵測結果，依照畫面指示輸入相關資料，完成後請按下“”按鈕。

設定您的INTERNET連線

寬頻網路連線： PPPoE [這是什麼?](#)

用戶名稱： 靜態IP位址連線 *(*誰必填選項)

密碼： PPPoE *

確認密碼： PPTP *

 L2TP *

 DHCP+ *

連線模式選擇：
 永遠(適用月租用戶)
 視需求連線(按量計費用戶)



*台灣地區僅會使用到 PPPoE、靜態 IP 位址連線、動態 IP 位址(DHCP)、連線這三種類型。

**如果偵測出來的結果不符，或是您也不知道要怎麼設定或選擇，您可以參考以下資訊來選擇：

1. 若您電腦直接接上 ADSL 或光世代數據機時，需要設定 ADSL 帳號/密碼後，而且需要進行連線動作後才可以連上網際網路的話，請選擇“**PPPoE**”。(相關設定請參考本手冊第 13 頁說明)
2. 若您電腦直接接上 ADSL 或光世代數據機或 Cable Modem 時，需要另外指定一個特定的 IP 位址資訊後才可以連上網際網路的話，請選擇“**靜態 IP 位址連線**”。(相關設定請參考本手冊第 14 頁說明)
3. 若您電腦直接接上 ADSL 或光世代數據機或 Cable Modem 時，不需要做任何連線相關設定即可連上網際網路的話，設備將自動選擇為“**動態 IP 位址(DHCP)**”不需設定。(相關說明請參考本手冊第 15 頁說明)

若設備偵測到或您選擇了“PPPoE”的話，

1. 請在“用戶名稱, 密碼, 確認密碼”欄位中依順序輸入由 ISP 所提供給您的 PPPoE 帳號及密碼後。
(請注意帳號/密碼的大小寫)
2. 連線模式請選擇” 永遠(適用月租用戶)”。
3. 按下  按鈕即可。

設定您的INTERNET連線

寬頻網路連線: [這是什麼?](#)

用戶名稱: (*誰必填選項)

密碼: *

確認密碼: *

連線模式選擇: 永遠(適用月租用戶)
 視需求連線(按量計費用戶)



*若您為中華電信光世代/ADSL 使用者的話，請一定要加上”@hinet.net”。(另外 HN 不需輸入)

**中華電信 PPPoE 固定 IP 使用者，請輸入”@ip.hinet.net” (但須事先與中華電信申請通過後才可使用)

若設備偵測到或您選擇了“靜態 IP 位址連線”，請輸入由您的 ISP 所提供的正確固定真實 IP 資訊
(如下圖範例) 後，按下“”按鈕。

設定您的INTERNET連線

寬頻網路連線: 靜態IP位址連線 [這是什麼?](#)

IP位址: 61.30.95.2

子網路遮罩: 255.255.255.0

通訊閘位址: 61.30.95.254

主要DNS位址: 168.95.192.1

次要DNS位址: 168.95.1.1



此處 IP 設定只是一個範例而已，請不要輸入這邊的設定值。
若您不清楚此處的 IP 設定內容的話，請與您的寬頻網路服務提供者聯絡取得固定 IP 的資訊。

若設備偵測到您的寬頻線路類型為”**動態 IP 位址(DHCP)**”的話，繼續將出現直接出現如下目前設定一覽畫面。
(請注意,若為其他線路類型, 設定完成後也將出現以下目前設定一覽畫面)

接著請繼續設定無線網路安全密碼。請按下無線設定這邊的””按鈕, 並參閱下一頁無線網路的設定說明;

目前設定

這是目前的網路設定與目前的網際網路連線狀態。如果您想要重新設定無線網路，請按"設置"。您也可以藉由"手動設定模式"按鈕，進入進階設定。

設備網際網路設定

設備的網際網路(Internet)連線方式：動態IP位址(DHCP) 狀態：已連上網際網路

無線設定

無線網路名稱(SSID)：dlink 狀態：不安全 

安全模式：停用

您目前的無線設定並不安全。建議您重新設定無線網路。

設備資訊

用戶名稱：admin

密碼：

mydlink帳號資訊

您尚未設定mydlink帳號 狀態：尚未連接 

儲存我的網路設定



步驟 2- 設備無線網路相關設定

1. 請於“無線網路名稱(SSID)”欄位中, 輸入您想要指定的無線網路存取名稱, 日後無線網卡要與設備無線連結時,就是已此名稱辨識(請勿使用中文)
2. 請於“安全模式”項目, 點選“Auto-WPA/WAP2(建議)”。
3. 於“網路金鑰”欄位中, 輸入至少 8 個字元的無線存取密碼(請勿使用中文,建議可用電話號碼)。
4. 輸入完成後, 請按下“”按鈕繼續。

設定設備的網際網路(INTERNET)連線方式

無線網路名稱(SSID) :

安全模式 : 關閉無線安全(不建議)
 AUTO-WPA/WPA2(建議)

網路金鑰 :

: 自動產生無線密碼

*為確保您的無線網路及區域網路安全,不被未經授權的使用者使用,建議您不要將無線網路安全關閉。

**勾選自動產生無線密碼的話,設備將自動亂數產生密碼,請斟酌您的需求而定。

完成設定之後,將出現設定值正在套用中的提示訊息,請依照畫面指示稍候即可。

無線設定完成後,繼續將再出現如下設定一覽畫面, 接著設定 mydlink 帳號, 以完成設備與 mydlink 服務平台的連線。

請按下 mydlink 帳號資訊這邊的“

目前設定

這是目前的網路設定與目前的網際網路連線狀態。如果您想要重新設定無線網路, 請按“設置”。您也可以藉由“手動設定模式”按鈕, 進入進階設定。

設備網際網路設定

設備的網際網路(Internet)連線方式: 動態IP位址(DHCP) 狀態: 已連上網際網路

無線設定

無線網路名稱(SSID): dlink 狀態: 加密 

安全模式: 自動(WPA或WPA2)-個人級

網路金鑰: 0800002615

設備資訊

用戶名稱: admin

密碼:

mydlink帳號資訊

您尚未設定mydlink帳號 狀態: 尚未連接 

儲存我的網路設定



步驟 3- mydlink 平台帳號設定

1. (若您已經有 mydlink 帳號的話, 請直接跳至步驟 6)

請選擇“沒有, 我想要註冊一個新的 mydlink 帳號”。

電子郵件 (mydlink 帳號名稱): 請輸入您的 Email 地址來註冊 mydlink 使用, 此 Email 地址就是未來登入 mydlink 服務網站的帳號。(mydlink 帳號請輸入有效的 E-Mail 地址。)

密碼及重新輸入密碼: 請在密碼及重新輸入密碼欄位中, 設定輸入相同的登入 mydlink 的密碼。

姓及名: 請在這兩個欄位輸入您的姓氏及名字。

路由器密碼: 請輸入一個路由器密碼, 請注意, 未來登入設備管理頁面時請使用此密碼登入。

最後請勾選“我同意 mydlink 服務條文與相關條款”。

完成上述設定後, 請按下“**註冊**”按鈕來完成這邊的設定。

設定您的MYDLINK帳號

您現在有mydlink帳號嗎？

是的, 我有mydlink帳號

不, 我需要註冊一個新的mydlink帳號

為了註冊mydlink帳號, 請填寫以下資訊

電子郵件(mydlink帳號名稱): mydemo@dlink.com.tw [這是什麼?](#)

密碼: ●●●●●●

重新輸入密碼: ●●●●●●

名: mydlink

姓: dlink

路由器用戶名稱: admin

路由器密碼: 12345678

如果您以後要修改路由器密碼, 請在登入路由器之後點選“手動設定”, 並選擇“維護”下的“管理與設定”, 修改路由器密碼。

我同意mydlink服務條文與相關條款

*圖示設定值僅供參考, 請勿輸入一樣的內容。

2. 按下登入或註冊按鈕後，繼續將出現配置正在生效畫面，請稍候至畫面跳轉回至目前設定畫面。
3. 待畫面跳轉回目前設定畫面後，mydlink 帳號資訊項目會出現以下資訊：

mydlink 帳號資訊

新的認證信已寄出，請至註冊用的電子郵件帳號 chienwu0716@gmail.com
收取認證信後，再進入“設定”，完成登入程序。

狀態：尚未連接 設定

請另開一個瀏覽器視窗，至您剛才註冊的 Email 信箱中，收取 mydlink 首次登入開通信。
(信件主旨為”Activate your mydlink account”)

The screenshot shows the Yahoo! Mail interface. At the top, there are navigation tabs: '最新消息', '收件匣 (1)', and '通訊錄'. Below these are action buttons: '寫信', '刪除', '回覆', '轉寄', '這是垃圾信', and settings icons. The main inbox area shows a list of emails. One email is highlighted with a red box, showing the sender as 'mydlink' and the subject as 'Activate your mydlink account'. On the left sidebar, the '垃圾信件匣' (Spam) folder is highlighted with a blue box, showing it contains 18 items. Other folders include '免費下載英語教材', '收件匣', '交談', '草稿匣', '寄件備份匣', and '垃圾筒' (3 items).

*若您的信箱收件夾沒有 mydlink 開通信件的話，請檢查如上圖藍色框選位置的垃圾信件夾，或確認您的信箱垃圾郵件設定規則。

4. 開啓開通信件後，請按下列圖紅色框選的開通連結，即可直接登入您的 mydlink 帳戶。

The screenshot shows a Yahoo! email interface. The top navigation bar includes "YAHOO! 電子信箱" and a search box. Below the navigation bar are tabs for "最新訊息", "收件匣 (1)", and "通訊錄". A sub-tab "Activate your my..." is selected. The main content area displays an email titled "Activate your mydlink account". The email body contains the following text:

Hello

Thank you for joining mydlink.

To activate your mydlink account, please click the link below:
http://tw.mydlink.com/activated_account/code=4317adb2a45a93622fde6cf4def3d740

If clicking the link doesn't work, copy and paste the URL address into Internet Explorer.

After activating your account, you will be able to sign in to tw.mydlink.com using the e-mail address

If you have received this e-mail in error, please ignore this e-mail and we apologize for the inconvenience.

tw.mydlink.com

This e-mail message was sent from a notification-only address that cannot accept incoming e-mail. If you have any questions, please contact mydlink customer service at tw.mydlink.com/contact

The activation link is highlighted with a red rectangle in the original image.

5. 繼續請返回 DIR-619L mydlink 設定畫面, 請按下位於 mydlink 帳號資訊項目中的“設定”按鈕。

快速設定完成

按下儲存按鈕後, 在下次登入路由器時, 您需要帳號與密碼來登入。

設備網際網路設定

寬頻網路連線: 動態IP位址(DHCP) 狀態: 已連上網際網路

無線設定

無線網路名稱(SSID): dlink 狀態: 加密 設定

安全模式: 自動(WPA或WPA2)- 個人級

網路金鑰: 0800002615

設備資訊

用戶名稱: admin

密碼: 0800002615

mydlink帳號資訊

新的認證信已寄出, 請至註冊用的電子郵件帳號收取認證信後, 再進入"設定", 完成登入程序。

狀態: 尚未連接 設定

儲存我的網路設定

請記下此處的無線網路存取名稱及存取密碼, 稍後或未來若您的電腦要透過無線網路連線至本設備時將會使用到。詳細電腦無線網卡透過無線連結本設備的相關說明,您可以參考快速安裝手冊中的內容。

儲存

6. 請選擇“是的，我有 mydlink 帳號”。

電子郵件（mydlink 帳號名稱）：請輸入您先前已註冊的 mydlink 登入帳號。

密碼：請輸入您的 mydlink 登入密碼。

路由器密碼：請輸入一個路由器密碼，請注意，未來登入設備管理頁面時請使用此密碼登入，請記下此密碼。

完成上述設定後，請按下“**登入**”按鈕來完成這邊的設定。

設定您的MYDLINK帳號

您現在有mydlink帳號嗎？

是的，我有mydlink帳號

不，我需要註冊一個新的mydlink帳號

電子郵件(mydlink帳號名稱): mydemo@dlink.com.tw

密碼: ●●●●●●

路由器用戶名稱: admin

路由器密碼: 12345678

登入 返回

*圖示設定值僅供參考，請勿輸入一樣的內容。

7. 繼續將出現以下畫面，請稍候。

設定您的MYDLINK帳號

配置正在生效。

請稍等... ..

完成設定- 請記下或列印出這邊的設備設定資訊後, 請按下”**儲存**”按鈕即可完成設備首次使用設定。

目前設定

這是目前的網路設定與目前的網際網路連線狀態。如果您想要重新設定無線網路，請按”設置”。您也可以藉由”手動設定模式”按鈕，進入進階設定。

設備網際網路設定

設備的網際網路(Internet)連線方式：動態IP位址(DHCP) 狀態：已連上網際網路

無線設定

無線網路名稱(SSID)：dlink 狀態：加密 **設定**

安全模式：自動(WPA或WPA2)- 個人級

網路金鑰：0800002615

設備資訊

用戶名稱：admin

密碼：

mydlink帳號資訊

您已啟用mydlink服務 狀態：已連接 **設定**

儲存我的網路設定

儲存

◎請記下這邊的相關資訊, 尤其是無線網路部分, 日後無線網卡端要與本設備連線時將會用到。

最後您的瀏覽器內容將自動開啓 D-Link 公司官網。恭喜您，此時您即可開始連結網際網路了。

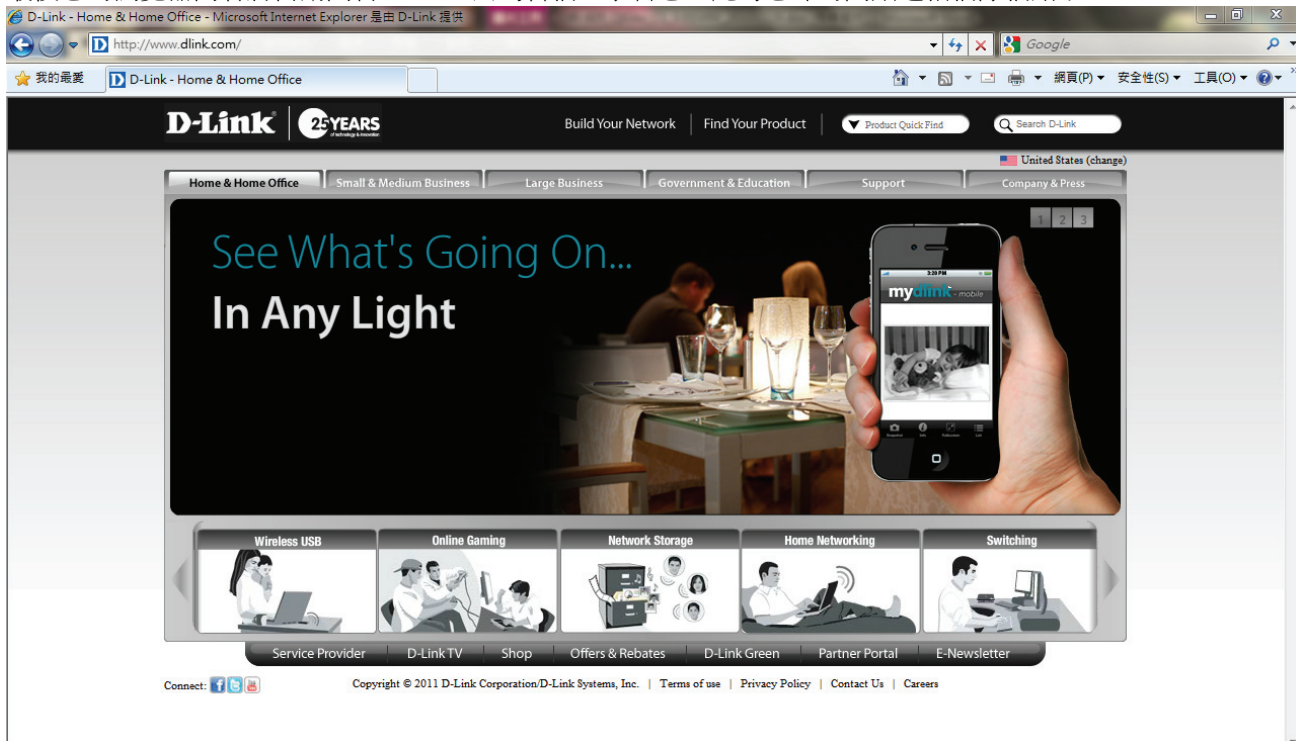

- 附註：
- 1.若忘記無線的設定(如密碼)，您可透過任一電腦用有線方式與 DIR-619L 連接，重覆第 15,16 頁的方式來重新設定即可。
 - 2.以上設定步驟只需要於首次安裝進行一次即可，之後其餘的有線電腦只需要接上 DIR-619L 即可上網，不需再重覆設定。(若有問題請參考附錄 3~7 的作業系統 TCP/IP 相關設定說明)。
 - 3.設備詳細進階設定說明請參考設定頁面中的說明功能。

或者您可回到 mydlink 登入後頁面（或登入 mydlink <http://www.mydlink.com>），即可在我的裝置中，就可以開始遠端或是搭配智慧型手機下載 mydlink Lite APP 隨時隨地的操控您的 DIR-619L 了。

常見問題 | 技術支援 | 語文: 中文(繁體) ▼

歡迎, mydlink dlink | 登出

新聞

- 2011/12/03 12:00 Which devices does the mydlink APP not...
- 2011/11/25 12:00 mydlink+ app now available for iPad ...

技術支援

- 安裝精靈
- 使用手冊
- 韌體
- 快速安裝手冊

執行

mydlink
mydlink on mobile...

我的裝置 我的設定檔

DIR-619L 20003216

路由器狀態 設定

重新開機

機型名稱 DIR-619L

網路名稱 (SSID) DIR-619L

網際網路 IP 192.168.1.17

LAN IP 192.168.0.1

已連接的裝置 3個裝置

連線清單

裝置	裝置名稱	IP 位址	MAC 位址	
	06825NBWIN7	192.168.0.100	C4:2C:03:09:53:CD	<input type="checkbox"/> <input type="radio"/>
	android_39f66735 ...	192.168.0.101	F8:DB:7F:91:8E:44	<input type="checkbox"/> <input type="radio"/>
	06846PCWIN7	192.168.0.102	00:1E:58:AF:F5:23	<input type="checkbox"/> <input type="radio"/>

您可透過 mydlink 服務平台, 使用 DIR-619L 最新的 mydlink 雲路由雲端服務功能, 包含韌體升級通知、使用者活動及威脅入侵警示等。或是透過智慧手持裝置(iOS/Andriod), 下載 mydlink Lite APP, 遠端隨時隨地控管家中連線, 使用與網頁登入同樣的功能。更多資訊請參考本公司官方網站相關說明。<http://www.dlink.com.tw>

四、無線網卡與 DIR-619L 無線連線設定說明

以下是 DIR-619L 搭配無線網路卡的無線網路設定操作示範，
包含以下幾種方式供您參考：

4-1 使用 DWA-140 所附加之無線網路連線工具程式連線方式說明

4-2 Windows XP SP2 內建之無線網路連線工具程式連線說明

4-3 Windows Vista/Win7 內建之無線網路連線工具程式連線說明

4-4 使用 DWA-110 所附加之無線網路連線工具程式以 WPS 方式快速無線網路連線方式說明

4-5 使用 MAC OSX 內建之無線網路工具程式(AirPort) 之無線網路連線工具程式連線說明

- 1、開始以下設定前請先確定您的無線網路卡已經按照無線網路卡說明書指示，完成所有安裝且使用正常。
- 2、若您使用為非 D-Link 無線網路卡，例如使用筆記型電腦內建的無線網路卡，您可能遭遇到無線連線相關的問題。
為避免造成未來與 DIR-619L 無線網路連線時發生未知的錯誤，我們建議當您發生以下狀況時先與您的筆記型電腦廠商聯絡，或自行至裝置管理員查看無線網路廠牌/型號後至該無線網卡之官方網站下載最新的驅動程式更新使用。
 - 搜尋不到無線網路名稱(SSID)
 - 搜尋得到無線網路名稱(SSID)卻無法正常連結。
 - 無線網路連結後，無法取得正確的 IP 位址。

注意!!!

1. 若您使用的是筆記型電腦內建的無線網卡的話，在開始使用之前，請先確認在筆電上的無線網路硬體開關已經開啓。筆記型電腦的無線網路開關，依廠牌與型號不同，可能位於電腦左側、右側、或前方，或是需透過鍵盤上的按鈕/按鍵來啓用無線網路，詳細操作步驟請與您的筆記型電腦廠商聯絡確認。
2. 某些無線網卡，或是無線手持裝置（如手機/平板電腦等），預設會將該裝置的無線網卡電源設定為省電配置，此設定會影響無線網路連結的穩定度，請將此設定關閉，詳細關閉方式請與您的裝置廠商聯絡確認。

4-1 使用 D-Link DWA-140 無線網路卡工具程式來設定網卡與 DIR-619L 的無線連線(DWA 系列網卡適用)

1、當您安裝好 DWA-140 無線網路卡之後，您可在桌面右下角的階梯狀的 DWA-140 無線網路卡管理程式按滑鼠左鍵兩下。



2、工具程式開啓後，依照以下步驟操作：

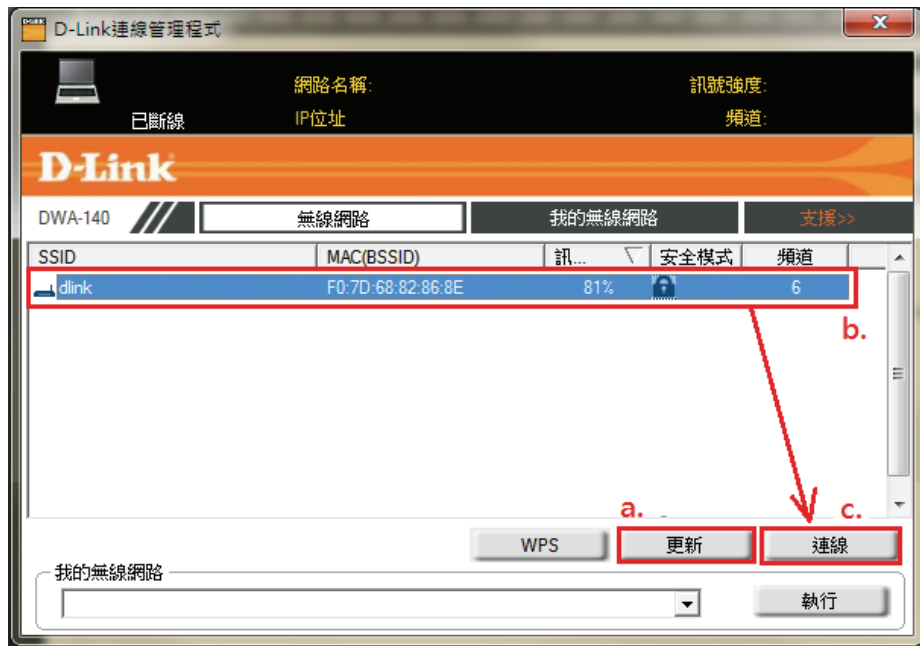

a.請按下 **更新** 按鈕，重新整理您的無線網路資訊。

b.待工具程式中央出現一個 SSID 為 dlink 的無線基地台名稱後，請選擇該 SSID。

c.按下 **連線** 按鈕。

◎若無法找到 SSID(基地台名稱)的話，您可以多按幾次更新按鈕，或將無線網路卡停用/啓用看看。

- 3、若 DIR-619L 無線網路有設定安全加密的話，請在空白欄位中輸入您所設定無線網路金鑰後按下  按鈕。

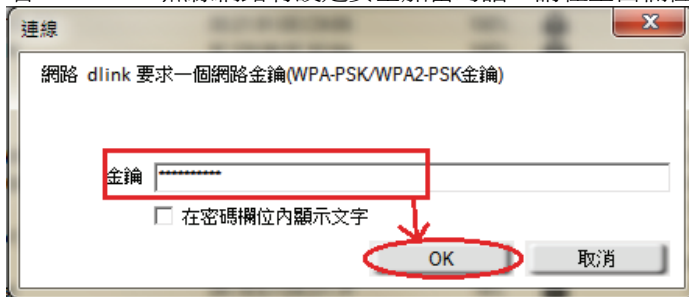

- 4、待工具程式上方資訊欄位中，出現 SSID、IP 位址、頻道、連線速度及「已連線」資訊後，代表無線網路已正確連線。
◎若無法連線的話，您也可以試著將無線網路連線停用之後，再啓用看看。

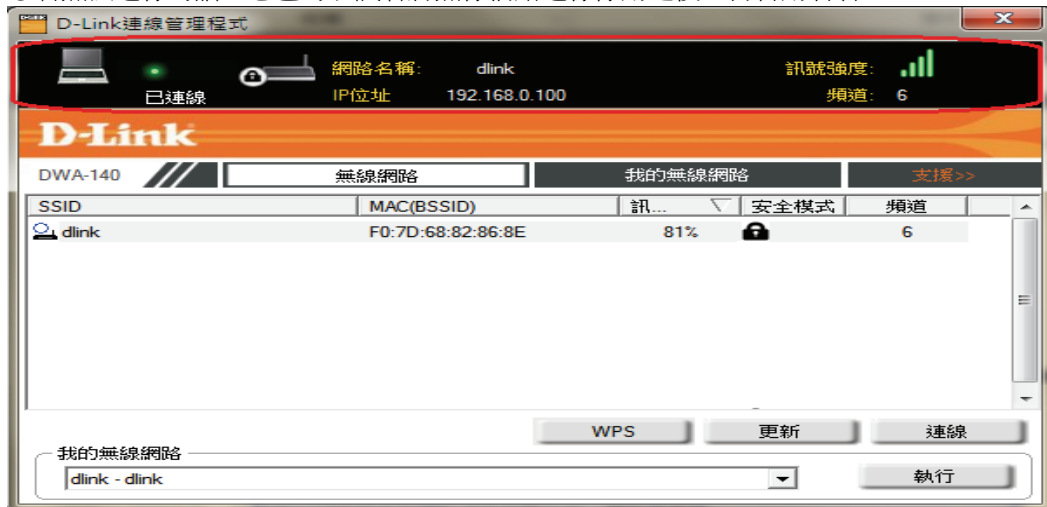

- 5、最後您就可以開啓您的 IE 瀏覽器開始透過 DIR-619L 無線上網了。

4-2 使用 Windows XP SP2 內建之無線網路工具程式來設定無線網卡與 DIR-619L 的無線連線

1、請至「控制台」中，點擊「網路和網際網路連線」→「網路連線」。

進入網路連線設定之後，請對著無線網路連線圖示，按下滑鼠右鍵，選擇「檢視可用的無線網路」。



2、出現如下圖示的無線網路連線清單後，

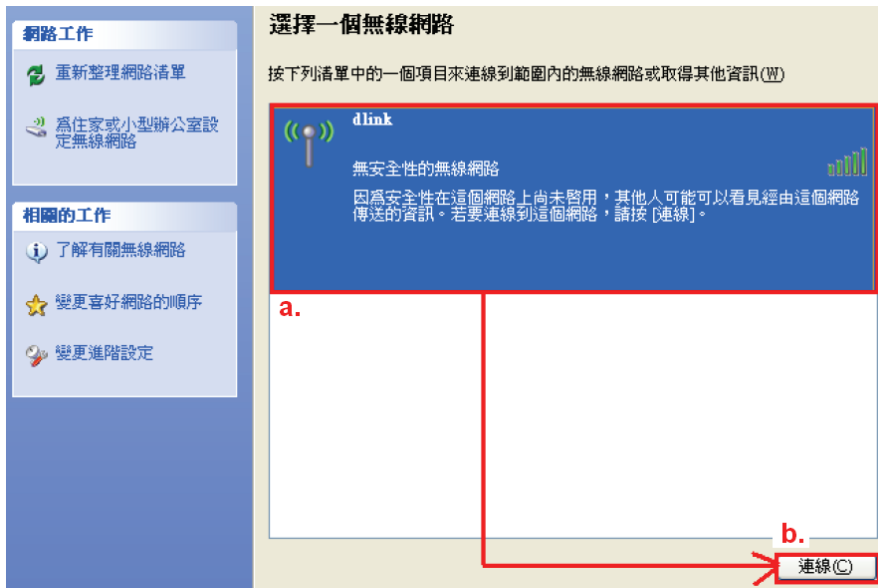

a. 選擇名稱爲 dlink 的無線網路基地台。

b. 點擊下方 **連線(C)** 按鈕。

◎dlink 爲 DIR-619L 預設 SSID 名稱。

◎若此處無法出現基地台名稱的話，請試著多按幾次「重新整理網路清單」。

- 3、若 DIR-619L 無線網路沒有設定加密的話，會出現如下警告視窗，請直接點擊 **永遠連線(C)** 按鈕即可。

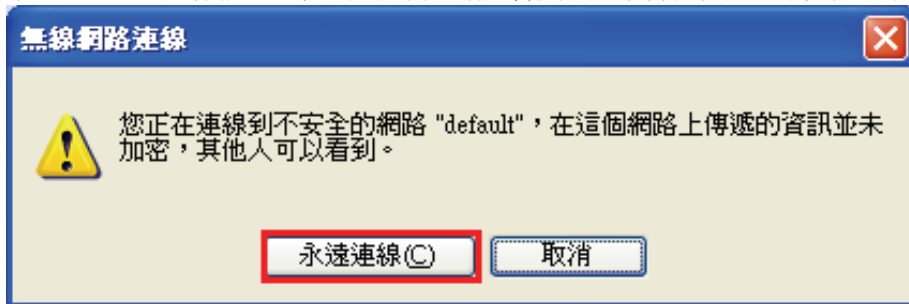

- 4、若 DIR-619L 無線網路有設定安全加密的話，會出現如下畫面，請在「**網路金鑰**」以及「**確認網路金鑰**」欄位中，輸入您所設定無線網路金鑰，完成後請按下 **連線(C)** 按鈕。

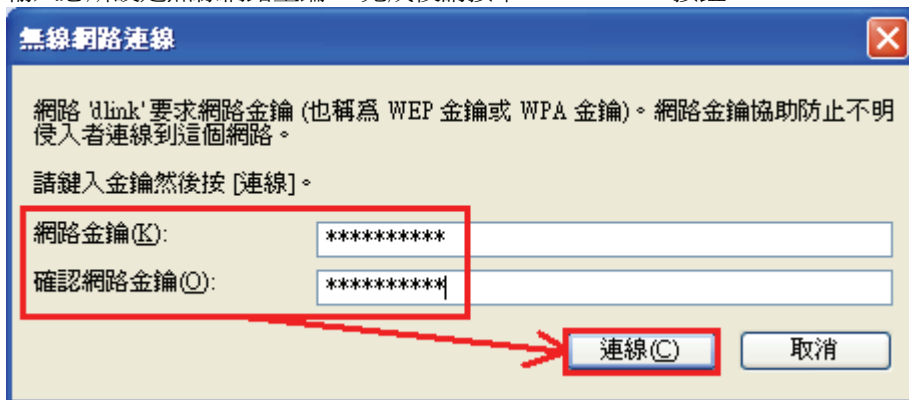

5、您看到 **已連線**  的圖示之後，就代表無線網路已經連上。

◎若無法連線的話，您可以試著將無線網路連線停用之後，再啓用看看。

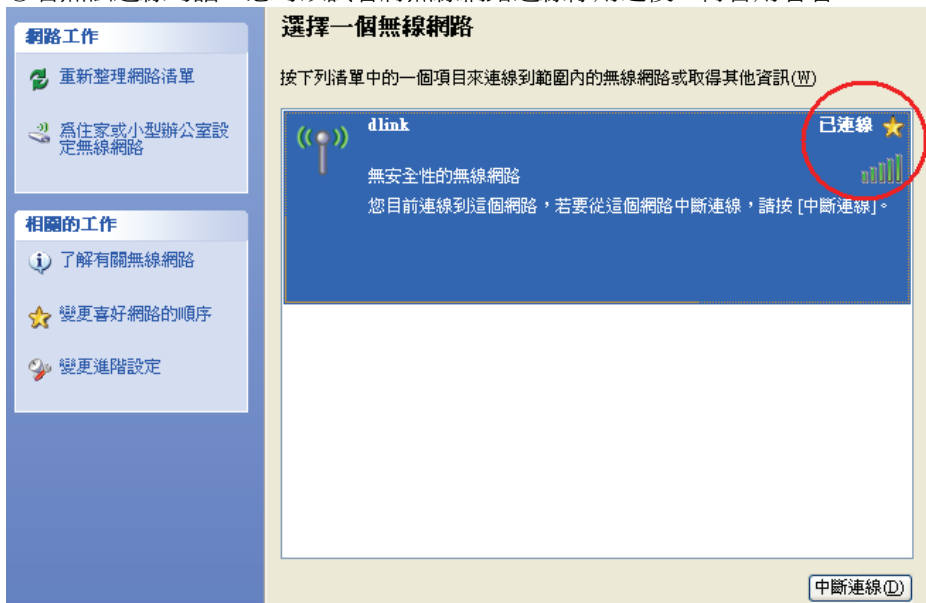

6、最後您就可以開啓您的 IE 瀏覽器開始透過 DIR-619L 無線上網了。

注意!!! 若於連線無線網路過程中，作業系統出現「**Windows 找不到一個憑證可以讓您登入到網路**」或是「**正在確認身份識別**」的錯誤訊息，導致無法使用無線網路連線的話，請至設定畫面(<http://192.168.0.1>)，至「**設定**」→「**無線網路設定**」項目中，按下「**手動設定無線網路**」按鈕來進入手動無線網路設定頁面中，將「**WI-FI 保護設定**」功能關閉(將「**啓用**」前核取方塊內的勾選取消)，按下「**儲存設定**」後，再重新執行連線的動作即可解決此問題。

(主要原因為 Windows XP 內建管理程式不支援 WI-FI 保護設定/WPS 的關係，Vista 或 Win7 使用者不會發生此問題)

4-3 使用 Vista/Win7 內建之無線網路工具程式來設定無線網卡與 DIR-619L 的無線連線

1、進入「控制台」後，按下「檢視網路狀態及工作」或是「網路和共用中心」。

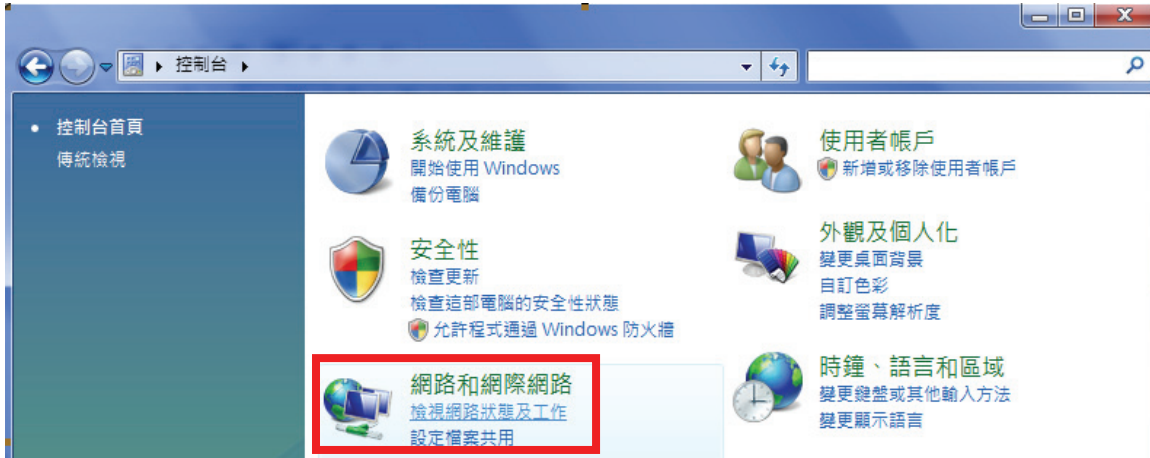

2、在畫面左上方，按下「管理網路連線」。(Win7 請按下「變更介面卡設定」項目)

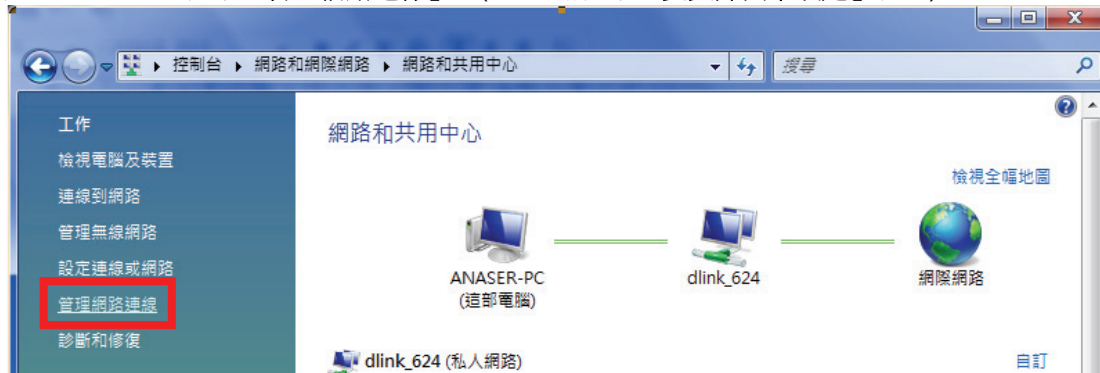

3、先選擇「**區域連線**」後，再按下  來將區域連線停用。(若出現 Windows 需要您的授權視窗，按下「繼續」)



◎由於此處為將區域連線停用，所以日後您若還要使用區域連線的時候，請記得將區域連線再啟用。

4、點選「**無線網路連線**」按下滑鼠右鍵，再選擇執行「**連線/中斷連線**」。

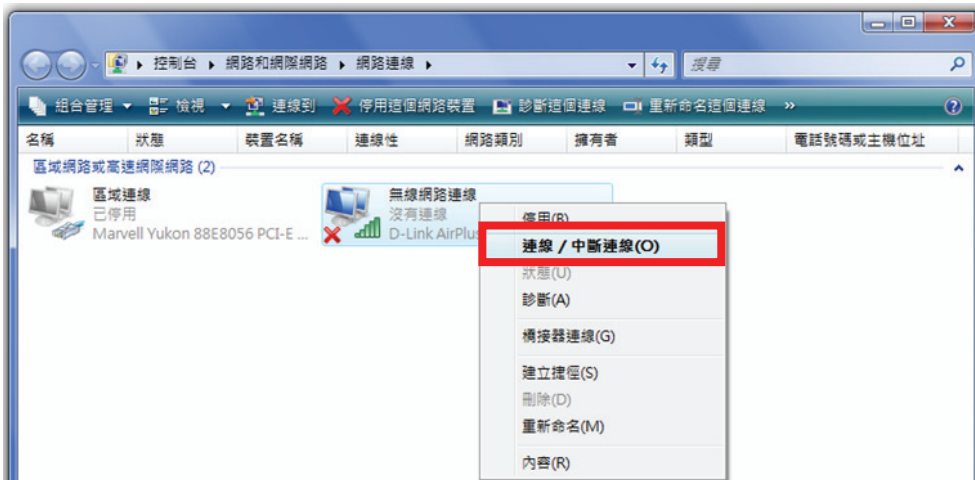

- 5、出現「選取要連線的網路」畫面後，請選取無線基地台的 SSID(本範例為「dlink」)選取後，按下下方的 **連線(O)** 按鈕後，作業系統將開始無線連結您的無線基地台。



- 6、若您要連結的無線基地台有安全加密的話，請在「**安全性金鑰或複雜密碼**」欄位中輸入正確的無線網路加密密碼。輸入完成後，請按下下方的 **連線(O)** 按鈕。



◎您可勾選「顯示字元」來檢查您所輸入的密碼是否正確。

7、出現「已成功連線到...」後，請將「儲存這個網路」及「自動啟用這個連線」的項目勾選起來。

勾選完成後，請按下 **關閉(L)** 按鈕，即完成無線網路設定。



之後若有出現「設定網路位置」視窗的話，請選擇「住家」。
(此時出現 Windows 需要您的授權才能作業，按下「繼續」)

最後請按下 **關閉(L)** 按鈕完成設定網路位置。



4.4 使用 WPS 方式，快速設定無線網卡與 DIR-619L 的無線連線

WPS(Wi-Fi Protected Setup)是一種使用 PIN 密碼或按鍵來設定網路安全性(包含無線連線設定)的方法。

D-Link DIR 系列無線路由器產品均支援透過 PIN Code 和 PBC 硬體連線的方式來執行 WPS 功能。執行的程序是當用戶啟動 WPS 設備時，網路便會要求用戶輸入一個 8 位數的 PIN 密碼，或按下 WPS 硬體按鍵後，再按下無線網卡無線網路連線軟體的 PBC 按鈕後，即可完成無線連線及安全加密動作。

1. 首先請先確定您的無線網卡是有支援 WPS 功能的，本範例以 D-Link DWA-110 透過 PBC 方式為設定範例。
2. 由於 Windows XP 內建之無線網路連線工具程式不支援 WPS，所以請透過 DWA-110 的無線網路工具程式進行 WPS 設定。
3. 安裝完成 DWA-110 之後，請開啓 DWA-110 的無線網路工具程式，開啓後請直接按下“WPS”按鈕。



4. 繼續請於工具程式中, 按下””按鈕。



D-Link

PBC(按下按鍵完成組態設定)

這個方法允許您簡單的透過按下特定按鍵的方式簡單且輕鬆的完成無線網路連線。
您必須按下無線基地台硬體設備上的WPS按鍵，並確保設備是在您無線訊號範圍內。



按下

D-Link Wireless G
DWA-110

5. 之後請在 120 秒之內, 按下位於 DIR-619L 側面的 WPS 按鈕, 接著將自動完成無線網路連線(包含無線加密設定)



D-Link

請按下位於無線基地台上的按鍵開始建立連線

在建立無線連線的過程中，您必須在120秒鐘內按下位於無線基地台上的按鍵，才能順利建立無線連線。



114

離開 上一步 下一步

6. 最後出現如下 已成功建立無線連線 訊息之後, 完成透過 WPS 無線連線設定。



D-Link

已成功建立無線連線

你已安全的完成無線網路連線。請點選「下一步」。



D-Link Wireless G
DWA-110

The image shows a woman sitting on the floor with a laptop and a smartphone, representing a user completing the setup. The central part of the screen displays a confirmation message in Chinese, indicating that the wireless connection has been successfully established. Below the message, there is a visual representation of the D-Link Wireless G DWA-110 router, a green checkmark icon, and a laptop, symbolizing the successful connection between the router and the device. The D-Link logo is prominently displayed at the top left, and the product name 'D-Link Wireless G DWA-110' is shown in an orange box at the bottom left.

4.5 使用 MAC OSX 內建之無線網路工具程式(AirPort)來設定無線網卡與 DIR-619L 的無線連線

◎以下設定以 MAC OSX 10.5.x 為範例。

◎MAC OSX 10.4.x/10.3.x/10.6.x/10.7.x 使用者基本上亦可參考本說明文件進行相關設定，唯某些細項可能因版本關係而有所不同，於此不再說明，詳細請洽 APPLE 技術支援。

◎本說明內容僅針對 MAC OSX 使用者與 D-Link 無線寬頻路由器之無線搭配設定，更詳細的 MAC OSX 相關使用說明，請洽 APPLE 技術支援 (<http://www.apple.com.tw/support/>)。

1、請按下畫面右上方的  圖示後，在下拉選單中點選剛才所設定 SSID(本範例為 dlink)。

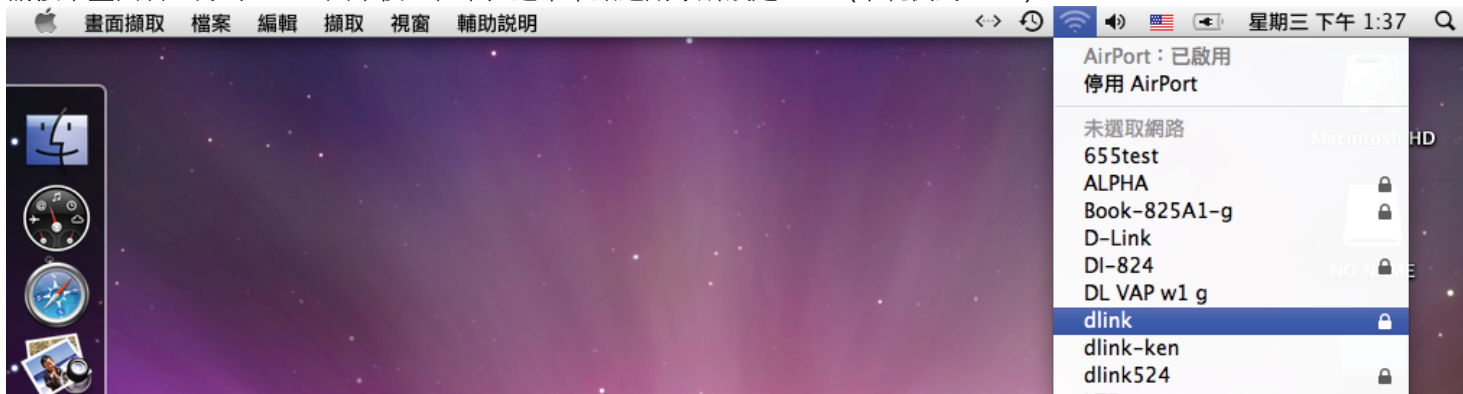

若您按下  後，都找不到任何 SSID 的話，請先確定您的 AirPort 已經正確啟用。

(若啟用時，下拉選單中「AirPort:已啟用」這個部份將顯示灰色)

本範例使用 MAC OSX 版本為 10.5.4，若您發現您的無線網路可能無法正確連線或搜尋基地台的話，請先連接有線網路後，按下左上方的  圖示，使用「軟體更新」功能，將您的 MAC OSX 更新最新的版本。

- 2、此時若您在剛才有在 DIR-619L 無線網路部份有設定無線加密的話，將繼續出現如下視窗，請在「密碼」欄位中，輸入剛才在 DIR-619L 設定的「預先共用金鑰」，輸入完成後按下 **好** 的按鈕。
(若無設定加密，則當您選擇完 SSID 後，即可馬上完成無線網路連結設定。)

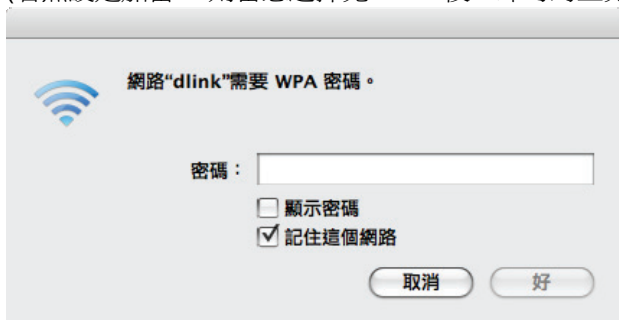

◎若您為 OSX 10.4.x/10.3.x 使用者的話，由於舊版本無法自動辨識無線路由器加密方式，所以您必須視您實際在無線路由器中設定的加密類型，自行選擇正確的無線安全層級(加密方式)。

- 3、最後您看到右上方  按鈕變成黑色，且按下後上一步所設定的 SSID 前面有打勾之後，就代表無線網路已正確連線。接著您就可以開始無線網路上網了。



若發生無法上網的狀況，請至「系統偏好設定」項目中，將 AirPort 的進階設定中，將 TCP/IP 設定改為「使用 DHCP」，並將「使用 IPv6」功能關閉。
若您為 OSX 10.4.x/10.3.x 使用者，除了修改上述 TCP/IP 設定外，另外還必須將「使用 PPPoE 連接」這個選項取消。

附錄(1)、使用 DIR-619L WEB 設定畫面做回復出廠預設值方式

1. 進入 DIR-619L 設定畫面(<http://192.168.0.1>)之後，請選擇 "維護->儲存與還原"。
2. 按下" **還原裝置** "按鈕即可回復出廠預設值。

DIR-619L	設定	進階	維護	狀態
管理者設定	儲存與還原設定			
儲存與還原	在路由器組態設定之後，您可以儲存組態設定到硬碟機上的組態檔案。您也可選擇載入組態設定，或是還原出廠預設設定。			
韌體更新	儲存與還原設定			
DDNS 設定	儲存設定到本地硬碟機： <input type="button" value="儲存"/>			
系統檢查	從本地硬碟機載入設定： <input type="text"/> <input type="button" value="瀏覽..."/>			
排程	<input type="button" value="上載設定"/>			
記錄設定	還原為出廠預設設定： <input type="button" value="還原裝置"/>			
登出	清除語言套件： <input type="button" value="清除"/>			

*您亦可在電源接通的狀況下，按下 DIR-619L 背面的 Reset 鍵 10 秒，即可將 DIR-619L 回復出廠預設值。

DIR-619L 出廠預設值如下：

DIR-619L LAN IP 位址：192.168.0.1

登入帳號: admin (小寫)

密碼：空白 (請勿輸入任何字元)

附錄(2)、DIR-619L 韌體更新方式說明

韌體更新前，請注意以下事項；

- a.韌體更新請使用有線連接 DIR-619L 的電腦操作，不要使用無線來進行更新韌體!!
- b.韌體更新之後，為避免舊設定值與新韌體衝突, 請再依照附錄(1)的說明，將 DIR-619L 設定回復出廠預設值之後再重新設定一次。

1.進入 DIR-619L 設定畫面後，選擇”維護->韌體更新”，在 韌體更新 項目中，按下“**瀏覽...**”按鈕。

韌體更新

注意:有些韌體更新後會將設定清空回復原廠預設值。在執行更新前，請確認已儲存目前的設定值。

要更新韌體，您的電腦必須用實體網路線連接至路由器，輸入要更新韌體檔案的名稱，並按下上傳按鈕。

上傳： **瀏覽...**

2.請選擇韌體檔案之後，按下”**開啓(O)**”按鈕。

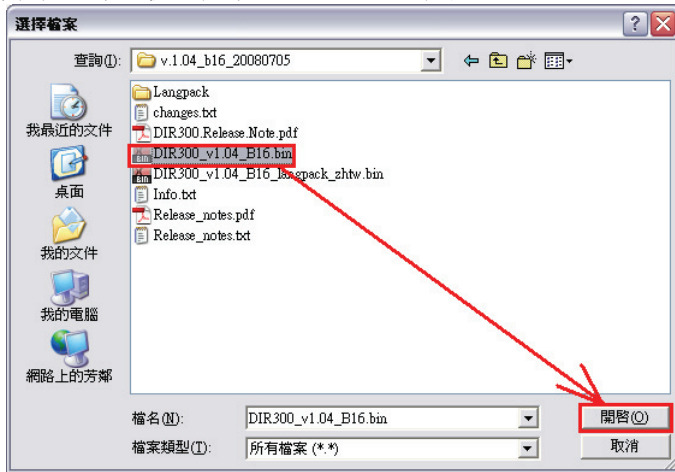

3.回到如下所示畫面後，請按下”**上傳**”按鈕，開始韌體更新。
請注意，韌體更新過程中，千萬不要將電源或網路線拔除。以免造成韌體更新失敗。

韌體更新

注意:有些韌體更新後會將設定清空回復原廠預設值。在執行更新前，請確認已儲存目前的設定值。

要更新韌體，您的電腦必須用寬頻網路線連接至路由器，輸入要更新韌體檔案的名稱，並按下**上傳**按鈕。

上傳： C:\Documents and Settings\Admini:

上傳

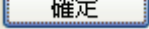
4.接著會出現如下對話框，請按下“”按鈕。

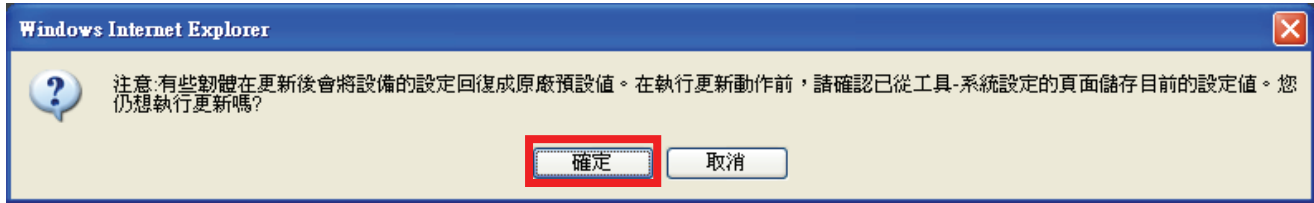

5.接著系統將倒數約 140 秒，將新韌體載入，請稍候。

6.最後回到登入 DIR-619L 的登入畫面後，韌體更新完成。

附錄(3) Windows 2k/XP 使用者電腦端 TCP/IP 設定

1、至「控制台」→「網路和網際網路連線」→「網路連線」。

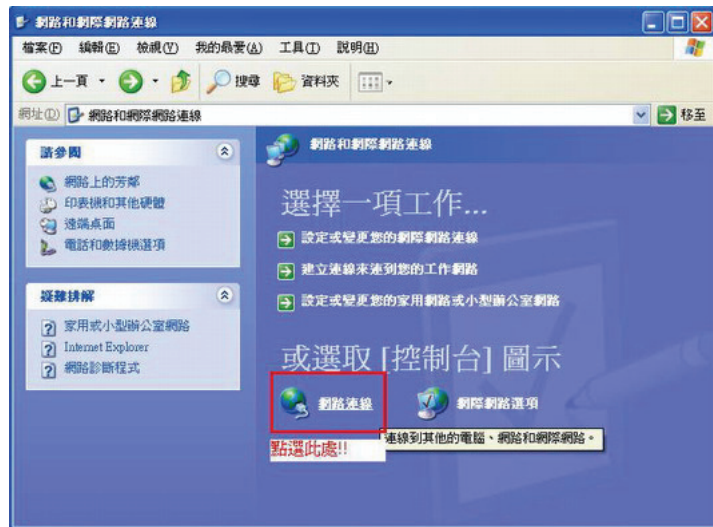

2、選擇與 DIR-619L 介接的電腦網路卡的「區域網路」圖示，按下滑鼠的右鍵選擇「內容」。



注意!!!

若您在網路連線內有設定「橋接器連線」或「寬頻連線」建議將它們移除，以免造成接下來連線或設定上的錯誤。

3、選擇「Internet Protocol(TCP/IP)」後，按下「內容」。

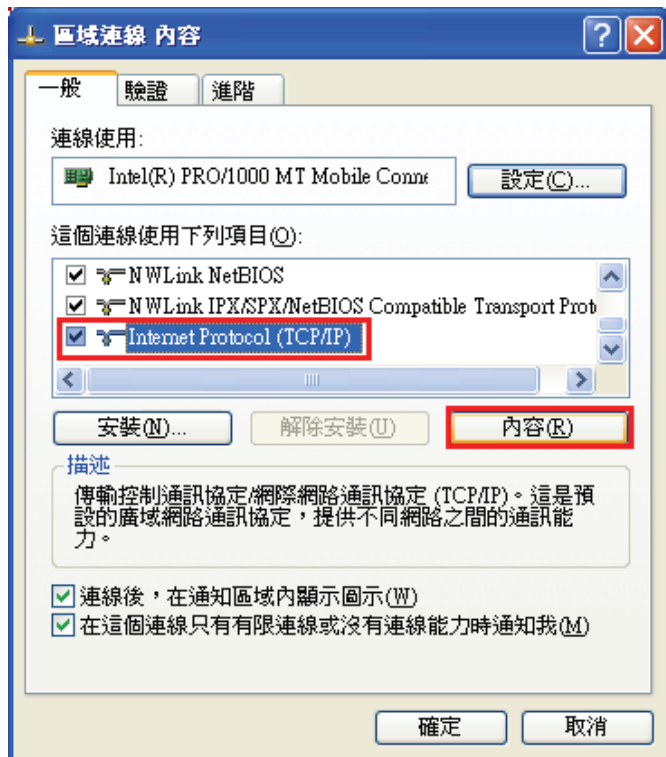

4、在 Internet Protocol (TCP/IP)內容，確認選在「自動取得 IP 位址」和「自動取得 DNS 伺服器位址」。完成後按下「確定」按鈕，並將區域連線內容視窗關閉。

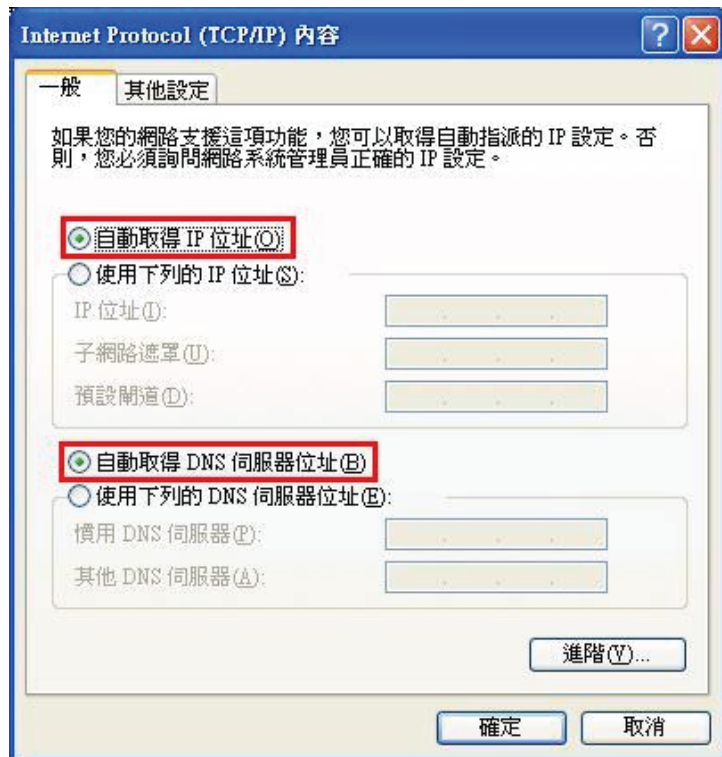

附錄(4) Windows Vista/Win7 使用者電腦端 TCP/IP 設定



- 1、請按下電腦螢幕左下角的  圖示，
Win7 請到「控制台」→「檢視網路狀態及工作」，
或是「控制台」→「網路和網際網路」→「網路和共用中心」。
Vista 請到「控制台」→「網路和共用中心」。



- 2、進入「網路和共用中心」後，
Win7 請點選左方選單內的「變更介面卡設定」項目。
Vista 請點選左方選單內的「管理網路連線」項目。

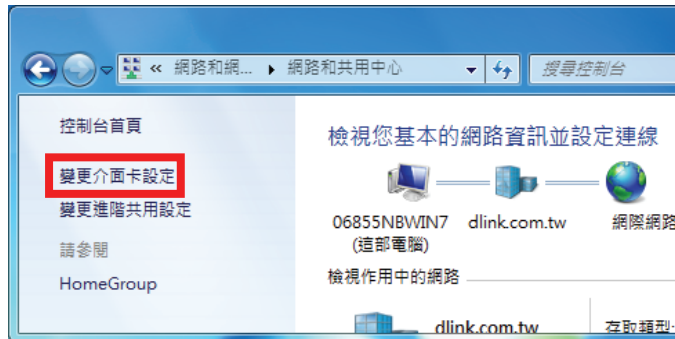

- 3、在網路連線設定畫面內，先點選「區域連線」的圖示
按下滑鼠右鍵選擇「內容」。
(若出現Windows 需要您的授權，請按下「繼續」按鈕)

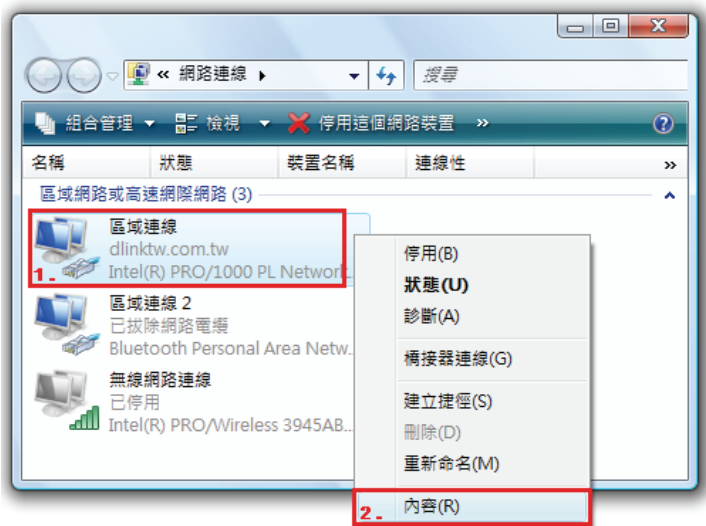

- 4、出現區域連線的內容視窗後，
先將「Internet Protocol Version 6(TCP/IPv6)」取消勾選，
再點選「Internet Protocol Version 4(TCP/IPv4)」，
按下 **內容(R)** 按鈕。

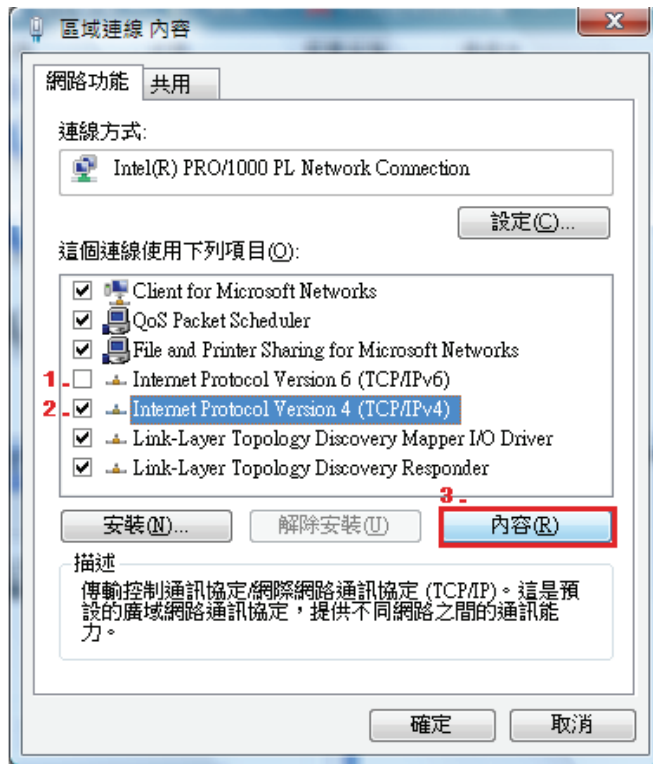

5、在一般標籤，確認點選在「自動取得IP 位址」及「自動取得DNS 伺服器位址」，之後按下「確定」按鈕。

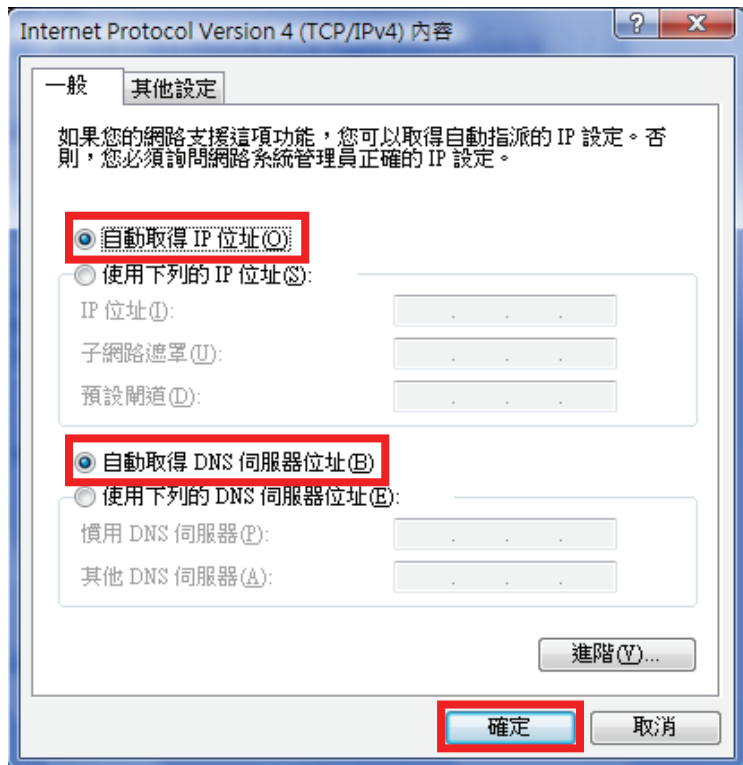

6、回到區域連線 內容視窗，按下 **關閉** 按鈕。

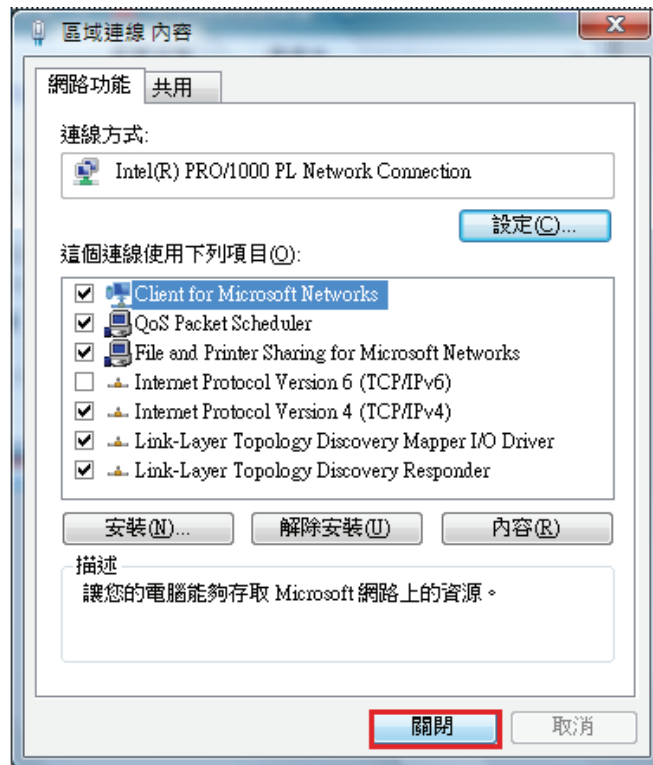

附錄(5) Windows 98/Me 使用者電腦端 TCP/IP 設定

1、點選桌面上「網路上的芳鄰」的圖示，按滑鼠的「右鍵」選「內容」。

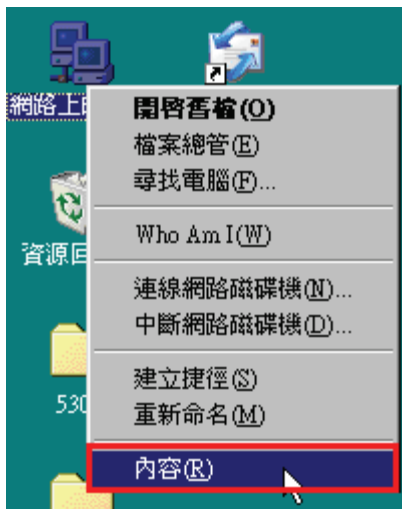

2、進入「網路組態」中後，請選擇與您的網路卡型號相對應的「TCP/IP」後，再點選「內容」。

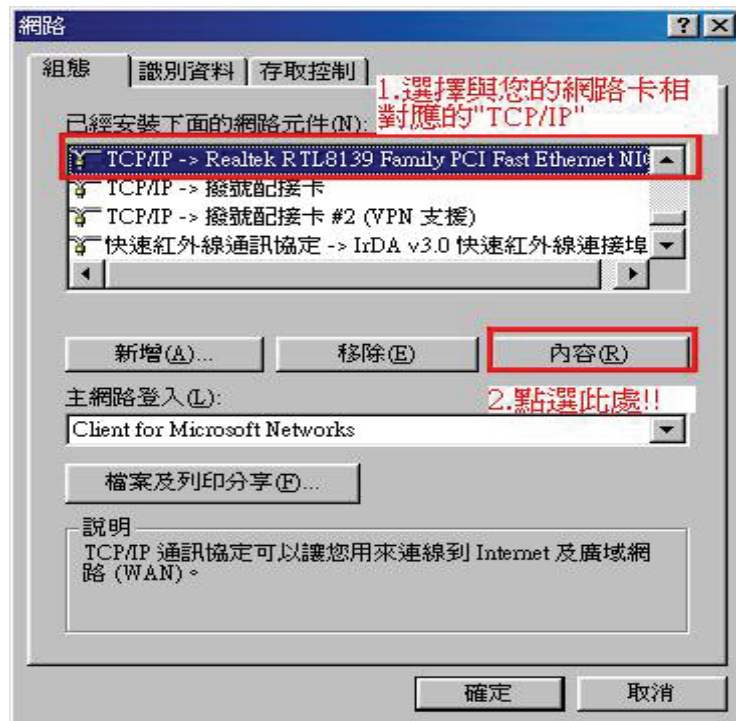

- 3、在「IP 位址」標籤中，選擇「自動取得 IP 位址」。且「IP 位址」、「子網路遮罩」欄位皆保持空白。

TCP/IP 內容

連結 進階 NetBIOS DNS 組態
通訊閘 WINS 組態 IP 位址

IP 位址可以自動指定給這台電腦。如果網路沒有自動指定 IP 位址，請要求網路管理員給您位址，然後在下面的地方輸入。

自動取得 IP 位址(O)
 指定 IP 位址(S) :

IP 位址(I) : . . .
子網路遮罩(U) : . . .

***此處內容需為空白.**

確定 取消

- 4、在「通訊閘」標籤中，「已安裝的通訊閘」方塊中若有資料請將它移除。

TCP/IP 內容

連結 進階 NetBIOS DNS 組態
通訊閘 WINS 組態 IP 位址

清單第一個通訊閘就是您的預設通訊閘。清單的位址順序就是這些機器的使用順序。

新的通訊閘(N) : . . . 新增(A)

已安裝的通訊閘(I) : 移除(R)

***此處需為空白**

確定 取消

- 5、在「DNS 組態」標籤中，選擇「關閉 DNS」。
確認以上設定無誤後請按下「確定」。
(若其他欄位有設定內容的話，請全部清除)

The image shows a Windows dialog box titled "TCP/IP 內容" (TCP/IP Content). It has four tabs: "通訊閘" (Gateway), "WINS 組態" (WINS Configuration), "IP 位址" (IP Address), and "DNS 組態" (DNS Configuration). The "DNS 組態" tab is selected. Inside this tab, there are two radio buttons: "關閉 DNS (D)" (Disable DNS) which is selected, and "啓動 DNS (E)" (Enable DNS). Below these are two text boxes: "主電腦 (H):" (Primary computer) and "網域 (O):" (Domain). There are two sections for search order: "DNS 伺服器搜尋順序" (DNS server search order) and "網域字尾搜尋順序" (Domain suffix search order). Each section has a list box with a "新增 (A)" (Add) button and a "移除 (R)" (Remove) button. At the bottom of the dialog, there are two buttons: "確定" (OK) and "取消" (Cancel). The "確定" button is highlighted with a red rectangle.

- 6、回到「網路組態」畫面後，請再按一下「確定」按鈕來離開網路組態設定，完成後請將作業系統重新啓動即可。

附錄(6) MCX OSX 使用者電腦端 TCP/IP 設定

◎以下設定以 MAC OSX 10.5.x 為範例。

◎MAC OSX 10.7.x/10.6.x/10.4.x/10.3.x 使用者基本上亦可參考本說明文件進行相關設定，唯某些細項可能因版本關係而有所不同，於此不再說明，詳細請洽 APPLE 技術支援。(http://www.apple.com.tw/support/)

1、將一端已上 MAC OSX 電腦的網路線接上 DIR-619L LAN 1~4 任一埠之後，請開啓 MAC OS 中的「系統偏好設定」。



2、在系統偏好設定中，開啓  設定項目。

- 3、進入網路設定之後，請先於畫面左上選擇「**乙太網路**」項目。
- 於「**設定**」項目中，選擇「**使用 DHCP**」後，按下「**套用**」按鈕，即可完成設定。

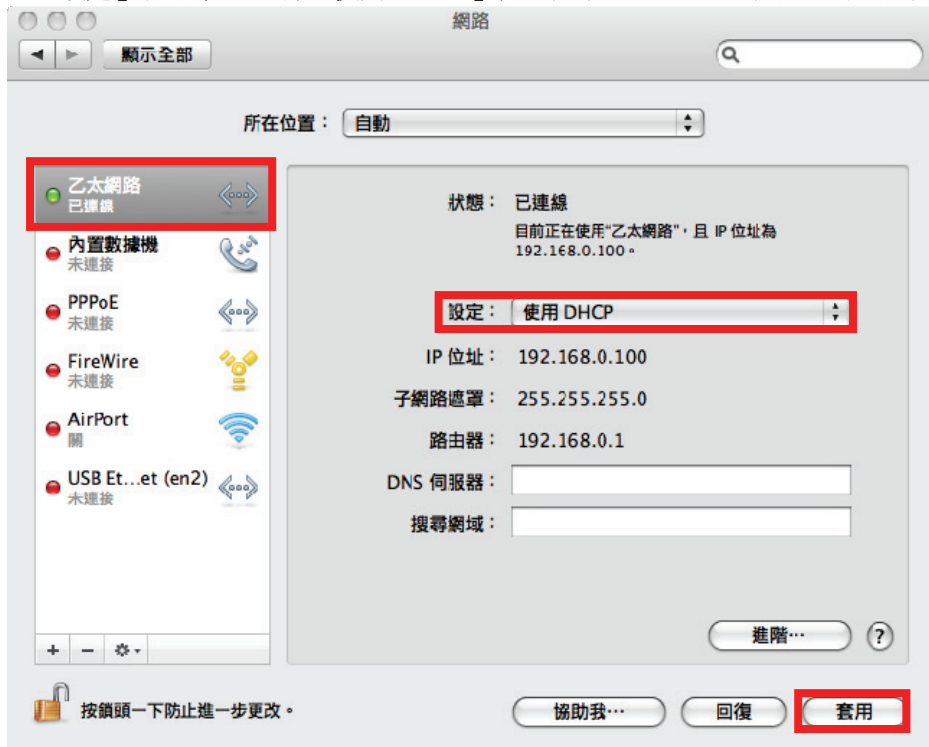

若發生無法上網的狀況，請至進階設定中，將 TCP/IP 設定除了改為「使用 DHCP」，並將「使用 IPv6」功能關閉。若為 OS X 10.4.x/10.3.x 使用者，除了修改 TCP/IP 設定外，另外還必須將「使用 PPPoE 連接」這個選項停用或刪除。

附錄(7) 確認電腦是否取得正確的 IP 位址

1、請至「開始」→「執行」，

在開啓欄位輸入「cmd」並按「確定」。

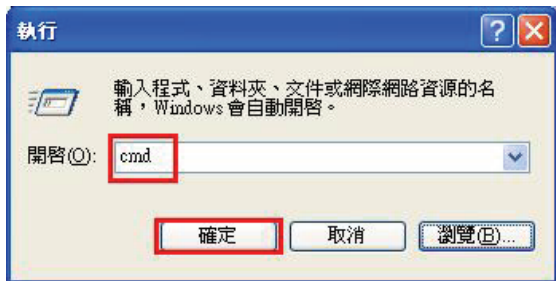

◎若是 Win 98/ME 系統，請輸入「command」。

◎MAC OSX 使用者，請開啓「Finder」後，至「應用程式」→「工具程式」目錄中，開啓「終端機」，輸入「ifconfig」指令，查看「eth0」的資訊。

◎Vista 使用者，請按下螢幕左下角的  圖示後，

在  內，輸入「cmd」即可。

2、進入 DOS 模式後，輸入「ipconfig」後按下 Enter。

確認是否取得正確的 IP Address(IP 位址)、Subnet Mask (子網路遮罩)、和 Default Gateway(預設閘道)。

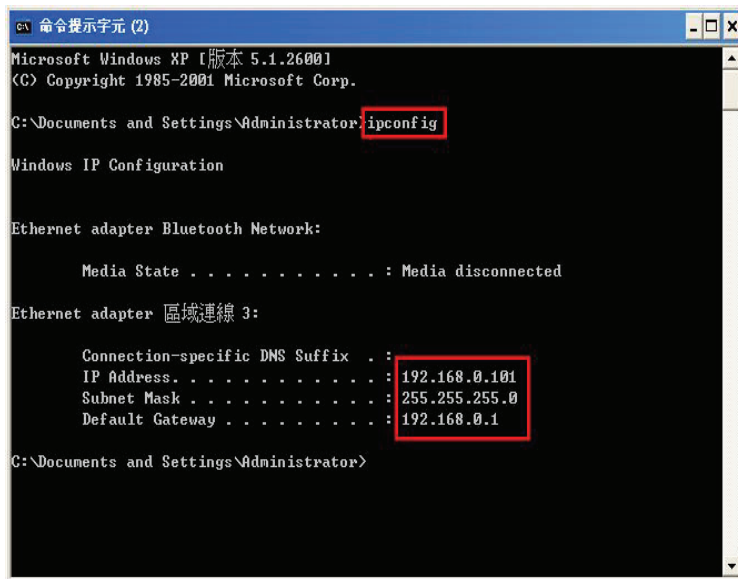

正確的 IP 位址資訊如下：

IP Address : 192.168.0.2~254(任一數字)

Subnet Mask : 255.255.255.0

Default Gateway : 192.168.0.1

附錄(8) IE 瀏覽器設定參考(無法進入 DIR-619L 設定畫面時)

1、請於桌面，點選  Internet Explorer 瀏覽器(此以 IE 8 為操作範例)

2、先按下  停止動作，再到「工具」→「網際網路選項」

3、選擇「連線」標籤，確認設定為「永遠不撥號連線」

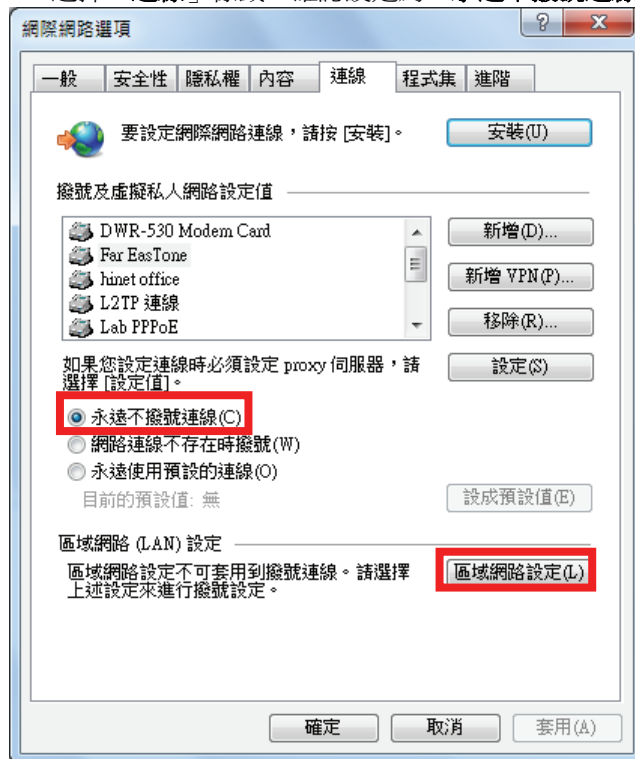
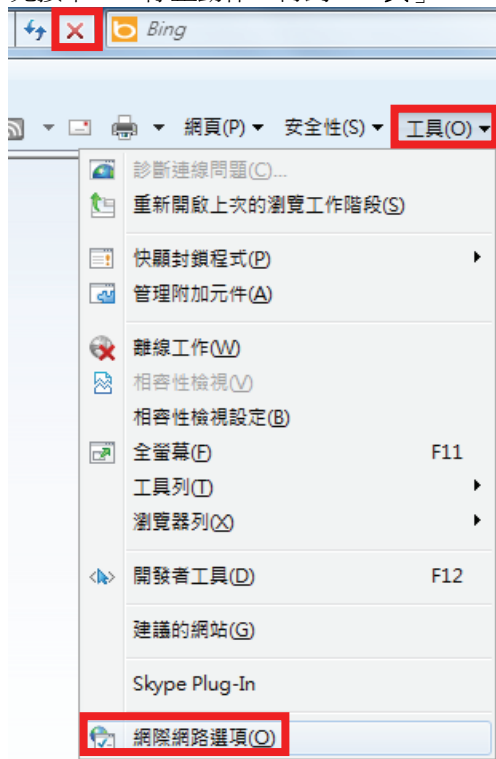

4、按下右下角「**區域網路設定**」按鈕，確認此視窗的內容皆為空白(所有項目都不勾選)，然後按下「**確定**」，最後再按一次「**確定**」按鈕離開網際網路選項。

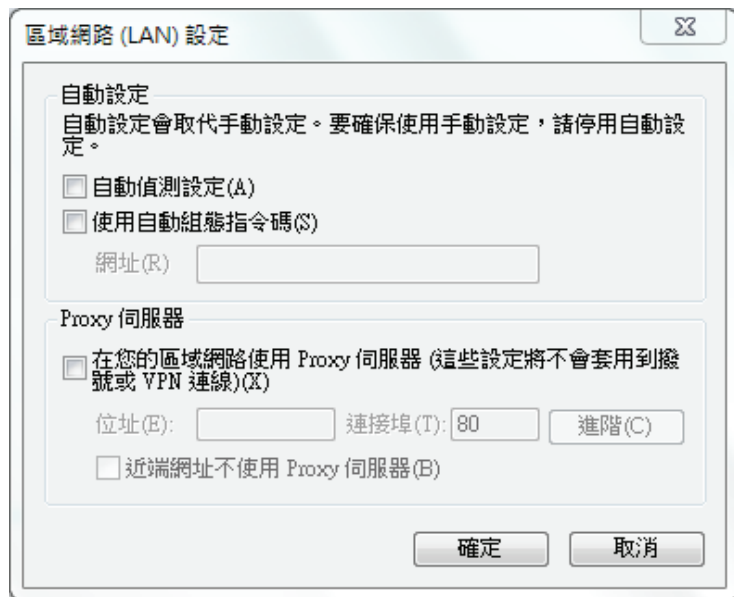

5、在網址列輸入「<http://192.168.0.1>」後按下「**Enter**」來開啓 DIR-619L 設定畫面，登入後開始相關設定。



若依照上述步驟操作依舊無法進入設定畫面，您可以將防毒軟體之網路防護、網頁防護等相關功能關閉後，再嘗試連結 DIR-619L 設定畫面。

附錄(9) 乙太網路 RJ-45 連接頭標準排列方式(EIA/TIA 568A/B)

錯誤的網路線接頭(RJ-45)壓製可能導致電子訊號不穩定讓人誤判 DIR-619L 故障以外，更會造成封包傳輸時的遺失，所以如果您要自行壓製 RJ-45 接頭時，您可以參考本附錄的 EIA/TIA 標準 568A/B (A→直線接頭，B→跳線接頭) RJ-45 說明壓製。

RJ-45 腳位識別圖

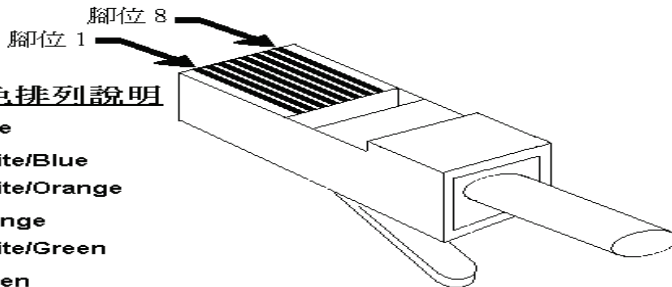

Cat.5、5e、6、線材顏色排列說明

第一對 (Pair #1)	藍 白 / 藍	Blue White/Blue
第二對 (Pair #2)	白 / 橘 橘	White/Orange Orange
第三對 (Pair #3)	白 / 綠 綠	White/Green Green
第四對 (Pair #4)	白 / 棕 棕	White/Brown Brown

直線

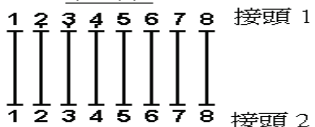

接頭 1



接頭 2

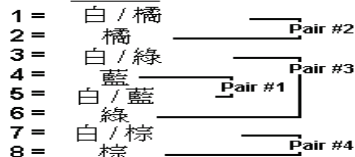

跳線

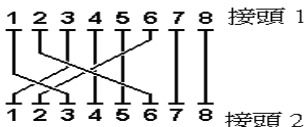

接頭 1



接頭 2

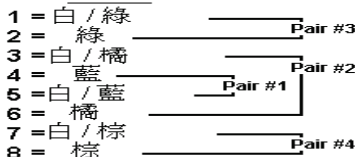

EIA/TIA 568A/B 規範 RJ-45 接頭製作標準說明圖

D-Link 友訊科技 台灣分公司技術支援資訊

如果您還有任何本使用手冊無法協助您解決的產品相關問題，台灣地區用戶可以透過我們的網站、電子郵件或電話等方式與 D-Link 台灣地區 技術支援工程師聯絡。

D-Link 免付費技術諮詢專線

0800-002-615

服務時間：週一至週五，早上 9:00 到 晚上 9:00 (不含周六、日及國定假日)

- 網 站：<http://www.dlink.com.tw>
- 電子郵件：dssqa_service@dlinktw.com.tw
- 技術諮詢：http://www.dlinktw.com.tw/support/inquiry_home.asp
- 常見問題：http://www.dlinktw.com.tw/support/faq_home.asp

如果您是台灣地區以外的用戶，請參考 **D-Link** 網站全球各地分公司的聯絡資訊以取得相關支援服務。

產品保固期限，請參考以下網頁說明：

<http://www.dlinktw.com.tw/support/repairservice.asp>

產品維修：

使用者可直接送至全省聯強直營維修站或請洽您的原購買經銷商。

台灣區維修據點查詢：http://www.dlinktw.com.tw/support/repairservice_partner.asp

備註

備註

備註



Ver.1.00(TW)
2012/02/16
6DIR619LQ.C1G