

目录

入门 4

组装、SIM 卡、电池、打开、帮助、
通话。

了解手机功能 9

手机概述、输入文字、快捷载入菜单、
文件管理器、Memory Stick Micro™
(M2™) 微型记忆棒。

拨叫 23

通话、通讯录、语音控制、通话选项。

信息功能 37

短信、彩信、语音信息、电子邮件、我的
朋友。

影像 48

相机、视频、图片、主题。

娱乐 52

免提、Walkman® 播放器、视频播放
器、录音器、游戏。

连接 60

设定、使用互联网、同步操作、
Bluetooth™(蓝牙) 设备、自助软件更新
服务。

更多功能 70

闹铃、日历、任务、模式、时间和日
期、SIM 卡锁等。

疑难解答 77

手机为何未按我希望的方式工作？

重要信息 81**索引** 87

索尼爱立信

GSM 900/1800/1900

本用户指南由 Sony Ericsson Mobile Communications AB (索尼爱立信) 或其当地的公司出版, 无任何担保。Sony Ericsson Mobile Communications AB (索尼爱立信) 或其当地的公司随时可能对本用户指南中的印刷错误、不准确的当前信息进行必要的改进和更改, 或对程序和/或设备进行改进, 恕不另行通知。但是, 这些更改将编入本用户指南的新版本中。保留所有权利。

Sony Ericsson Mobile Communications AB, 2006
出版号: ZS/LZT 108 9222 R1A

请注意:

本用户指南中描述的某些服务并非所有网络均能支持。*这种情况也适用于 GSM 国际紧急号码 112。*如果不清楚是否可以使用某一特定服务, 请与网络运营商或服务提供商联系。

使用手机前, 请阅读**安全及有效使用指南**和**有限保修**等章节。

本手机能够另外下载、存储和转发一些内容, 例如铃声。第三方拥有的权利 (包括但不限于遵照适用的版权法施加的限制) 可能会限制或禁止使用这类内容。对于您另外下载的内容或从本机转发的这类内容, 您 (而非索尼爱立信) 应当负全部责任。在您使用任何附加内容之前, 请检查您的预期用途是否拥有适当的许可证或者其它形式的授权。索尼爱立信不保证任何附加内容或任何第三方内容的准确性、完整性或质量。无论在任何情况下, 对于您对附加内容或其它第三方内容的不当使用, 索尼爱立信概不负责。

Bluetooth™ 是 Bluetooth SIG Inc. 的商标或注册商标。

TrackID™ 由 Gracenote Mobile MusicID™ 提供。Gracenote 和 Gracenote Mobile MusicID 是 Gracenote, Inc. 的商标。

TrackID、PlayNow、MusicDJ、PhotoDJ 和 VideoDJ 是 Sony Ericsson Mobile Communications AB 的商标或注册商标。

Memory Stick Micro™ (M2™)、WALKMAN 和 WALKMAN 徽标是 Sony Corporation 的商标。

Real 是 RealNetworks, Inc. 的商标或注册商标。所含 RealPlayer® 对于 Mobile 获得了 RealNetworks, Inc. 的许可。版权所有有 1995-2004, RealNetworks, Inc.。保留所有权利。

QuickTime 是 Apple Computer, Inc. 的商标。

Adobe™ Photoshop™ Album Starter Edition 是 Adobe Systems Incorporated 在美国和/或其他国家 (地区) 的商标或注册商标。

Microsoft 和 Windows 是 Microsoft Corporation 在美国和/或其他国家 (地区) 的注册商标或商标。

T9™ 文本输入法是 Tegic Communications 的商标或注册商标。T9™ 文本输入法已获下列一个或多个标准认可: 美国专利号: 5,818,437、5,953,541、5,187,480、5,945,928 和 6,011,554; 加拿大专利号: 1,331,057; 英国专利号: 2238414B; 香港标准专利号: HK0940329; 新加坡共和国专利号: 51383; 欧洲专利号: 0 842 463(96927260.8) DE/DK、FI、FR、IT、NL、PT、ES、SE、GB; 以及全球其他未决专利。

Smart-Fit Rendering 是 ACCESS CO., LTD. 在日本和其他国家/地区的商标或注册商标。

Java 和所有基于 Java 的商标和徽标是 Sun Microsystems, Inc. 在美国和其它国家/地区的商标或注册商标。Sun™ Java™ J2ME™ 最终用户许可协议。

- 1 限制: 软件是 Sun 受版权保护的机密信息。Sun 和/或其许可人持有对所有副本的所有权。客户不得对软件进行修改、反编译、反汇编、解密、摘录, 或以其它方式对软件进行反向工程。不得对软件的整体或某一部分进行出租、转让, 或者颁发从属许可证。
- 2 出口管制: 软件 (包括技术数据) 受美国出口管制法 (包括《美国出口管理法》及其关联法规) 的制约, 并可能受其它国家/地区的出口或进口法规制约。客户同意严格遵守所有此类法规, 并承认有责任获得出口、再出口或进口软件的许可证。不得将软件下载或以其它方式出口或再出口到 (i) 古巴、伊拉克、伊朗、朝鲜、利比亚、苏丹、叙利亚 (此名单可能不时加以修订) 或美国实施商品禁运的任何国家/地区及其国民或居民; 或 (ii) 美国财政部特别指定国名单或美国商业部拒绝订购名单中的任何人。

- 3 有限权利：美国政府对软件的使用、复制或公开须遵守 DFARS 252.227-7013(c) (1) (ii) 和 FAR 52.227-19(c) (2) 中技术数据和计算机软件权利条款中所规定的限制。

本产品中的部分软件的版权归 © SyncML initiative Ltd. (1999-2002) 所有。保留所有权利。

本手册中提及的其它产品和公司名称可能是其各自所有者的商标。

本手册中未明确授予的任何权利均予保留。

注意：索尼爱立信提醒用户自行备份个人信息。
所有图片仅供功能说明参考，请以实物为准。

说明符号

本用户指南中会出现以下符号：



注意



服务或功能取决于网络或预定服务。有关详细信息，请联系当地网络运营商。



另请参见第 ... 页。



使用选择键或导航键进行滚动并选择  13 导航。



按导航键中心。



向上按导航键。



向下按导航键。



向左按导航键。



向右按导航键。

入门

组装、SIM 卡、电池、打开、帮助、
通话。

组装

使用手机

- 1 插入 SIM 卡并安装电池。
- 2 对电池充电。
- 3 打开手机。

SIM 卡

注册为某一网络运营商的预定用户时，将得到一张 SIM（用户识别模块）卡。SIM 卡中有一个计算机芯片。它记录着本机号码、预定的服务、通讯录中的姓名和号码等内容。



如果要从另一手机上取下 SIM 卡，请先将联系人信息保存在该卡上；例如，您可能在手机记忆库中保存了联系人信息。

PIN 码

您可能需要输入 SIM 卡的 PIN 码（个人识别码）后，才能启动手机和激活服务。在您输入 PIN 码时，各数字均显示为 *，除非您的 PIN 码的起始数字和某个紧急号码相同（如 112）。这样是为了让您不用输入 PIN 码就能拨打紧急号码。按  纠正错误输入。



如果连续三次输错 PIN 码，屏幕上将出现 PIN 码被锁定。此时，需要输入 PUK 码（个人解锁密码）解锁  74 SIM 卡锁。

电池

有些功能的使用耗电量较大，这样可能会使手机需要更频繁地充电。如果可通话时间或待机时间明显缩短，您可能需要更换电池了。请仅使用索尼爱立信认可的电池，  81 电池。

SIM 卡和电池

插入 SIM 卡和电池

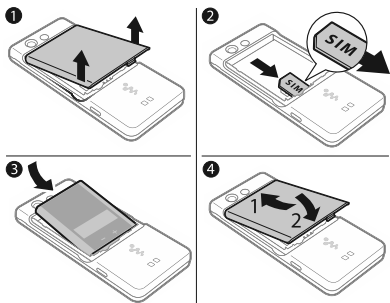

- 1 取下电池盖。
- 2 将 SIM 卡的触片朝下，滑入固定卡座。
- 3 插入电池，让带标签的一面朝上，并让连接器对准。
- 4 将电池盖滑动到位。

电池充电

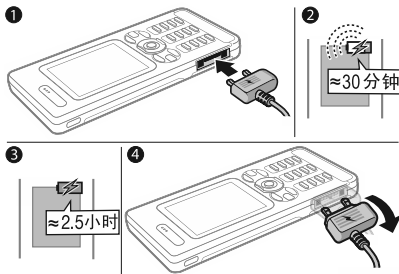

- 1 将充电器插头连到手机上，注意使符号朝上。
- 2 可能需要等 30 分钟，充电图标才会出现。
- 3 等待大约 2.5 小时，或直至充电图标指示电量已满。按任意键激活屏幕。
- 4 使插头向下倾斜，取下充电器。

取出电池

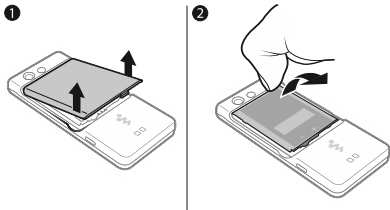

- 1 取下电池盖。
- 2 将拇指的指甲嵌入槽内，取出电池。

打开和关闭手机

在开机前，请确保手机已充电，并且已插入了电池和 SIM 卡。使用安装向导，可快速、轻松地将手机准备就绪。

打开手机

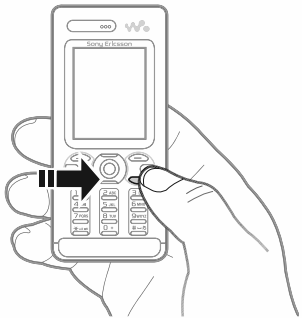

- 1 按住 **C**。首次开机要花几分钟。
- 2 选择按以下模式使用手机：
 - 普通模式 – 完整功能，或
 - 关闭无线电 – 有限功能，关闭网络收发器 **► 8 无线关闭模式菜单。**
- 3 如果手机要求您输入 SIM 卡的 PIN 码，则请输入。
- 4 第一次开机时，要选择手机菜单语言。
- 5 **► 是**显示安装向导，以获得帮助。
- 6 按照说明完成安装。

 如果手机中已有预定义设定，您可以不需要更多设定。

关闭手机

在待机状态下，按住 **C**。

待机状态

打开手机并输入 PIN 码后，屏幕上会显示网络运营商的名称。这叫待机模式。

手机中的帮助

手机中随时都可提供帮助和信息。

使用安装向导

在待机状态下，选择菜单 **► 手机设定**
► 常规标签 **► 安装向导**，然后选择一个选项：

- 基本设置
- 提示和技巧。

查看有关功能的信息

滚动到某项功能 **► 更多** **► 信息**（如果可用）。

查看手机演示

在待机状态下，选择菜单 **► 娱乐**
► 演示指南。

无线关闭模式菜单

默认情况下启用关闭无线电菜单。选择普通模式以使用手机的完整功能或选择关闭无线电使用手机的有限功能。网络收发器已关闭，以防止对敏感设备产生干扰。例如，您可以播放音乐，可以编辑短信以便稍后发送，但不能拨打电话。

 请遵守电子设备的乘机规定和机组人员的说明。

查看 *Flight mode* (关闭无线电) 菜单选项

在待机状态下，选择菜单 ▶ 手机设定 ▶ 常规标签 ▶ 关闭无线电，然后选择一个选项。

拨叫和接听电话

手机必须处于普通模式。如果手机处于关闭无线电，请重新启动手机并选择普通模式。

拨打电话

输入电话号码（如果需要，还应输入国际前缀和地区代码）▶ 呼叫进行拨叫。

应答或拒绝来电

手机振铃时，选择 ▶ 接听接听，或者选择 ▶ 占线拒绝来电。

结束通话

▶ 结束。

了解手机功能

手机概述、输入文字、快捷载入菜单、文件管理器、Memory Stick Micro™ (M2™) 微型记忆棒。

手机概述

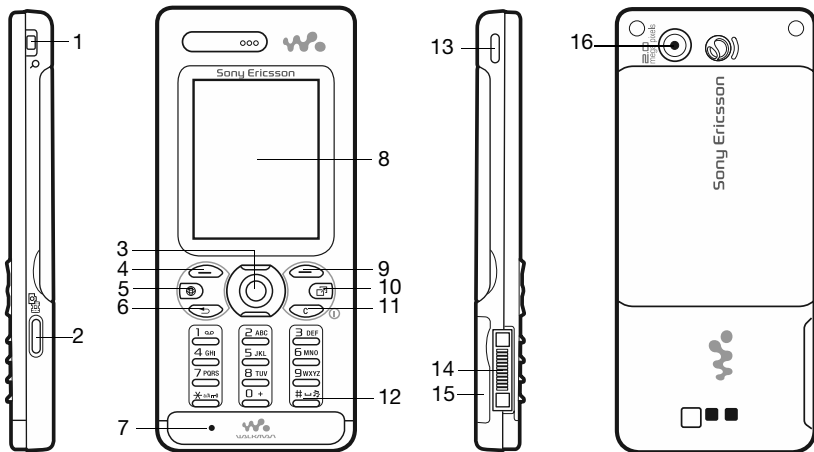

 按键上的某些图标可能有所不同。

- 1  音量、相机数码缩放按钮
- 2  相机按钮
- 3  导航键、Walkman® 播放器控制
- 4  选择键
- 5  互联网键
- 6  返回键
- 7 话筒
- 8 屏幕
- 9  选择键
- 10  快捷载入菜单键
- 11  清除键、开 / 关机按钮 (Ⓛ)
- 12  静音键
- 13  Walkman® 键
- 14 充电器连接器、免提和 USB 连接线
- 15 Memory Stick Micro™ (M2™) 微型记忆棒插槽
- 16 主相机

要获取更多信息，请参见 ► 13 导航。

菜单概述



PlayNow™ (乐酷)*



移动梦网



娱乐

联机服务*
游戏
视频播放器
视频 DJ™
照片 DJ™
音乐主持人
远程控制
录音
演示指南



相机



信息功能

编写新信息
收件箱
电子邮件
RSS 阅读器
草稿
发件箱
已发信息
已存信息
我的朋友*
呼叫语音信箱
模板
设置



WALKMAN



文件管理器**

相册
音乐
图片
视频
主题
网页
游戏
应用程序
其它



通讯录

新联系人



TrackID™*

通话 **



全部



已接来电



已拨电话



未接来电

管理器

闹铃
应用程序
日历
任务
便笺
同步
倒数计时器
秒表
计算器
代码备忘录

手机设定 **



常规
模式
时间和日期
语言
更新服务
语音控制
新事件
快捷方式
关闭无线电
安全
安装向导
手机状态
重新设定



声音设定
铃声音量
铃声
静音模式
铃声渐进
振动提示
信息提示音
按键音



屏幕显示
背景
主题
开机画面
屏幕保护
时钟大小
亮度
休眠模式时钟
编辑线路名 *



通话
快速拨号
来电转移
切换到线路 2*
通话管理
时间和费用 *
显示或隐藏本机号码
免提



连接 *
Bluetooth(蓝牙)
USB
同步
设备管理
手机网络
数据通信
互联网设定
流媒体设置
配件

* 有些菜单取决于运营商、网络和预定。

** 可使用左右导航键在子菜单中的标签之间移动。要获取更多信息，请参见  13 导航。

导航

主菜单以图标形式显示。某些子菜单包含标签。向左或向右按导航键，可以滚动到一个标签并选择一个选项。

导航键

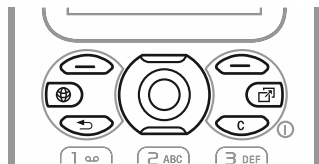

按键

- ⊙ 在待机状态下转到主菜单，或选择突出显示的项目。
在使用 WALKMAN 时，按该键可开始 / 停止播放音乐。
- ← → ↑ ↓ 在菜单和标签中向左、向右、向上和向下移动。
- 在屏幕上选择这些键正上方显示的选项。
- ↶ 返回上一级菜单。
按住可返回待机状态或结束某项功能。
- C 按住可以打开或关闭手机。
删除项目，如图片、声音和联系人等。
在通话期间，按住可使话筒静音。
- ⊕ 打开浏览器。
- ☰ 打开快捷载入菜单。
- W 打开或最小化 WALKMAN。
- 📷 按下可拍照或录制视频剪辑。
- 1 ∞ 按住可呼叫语音信箱服务（如果已设定该服务）。
- ② - ⑨ 按住这些按键中的任何一个都可到达以特定字母开始的联系人。

1∞ - 9

按数字键和 ▶ 呼叫可进行快速拨号。

0 2

接到电话时关闭铃声。

按住可将手机设定为静音。即使手机设定为静音，闹铃声也会响起。

▲

在待机状态下查看状态信息。

在通话过程中或使用 WALKMAN 时提高音量。

使用相机或查看图片时缩小。

按住可返回一个曲目。

按两次可拒绝来电。

在收到来电时，按一次可关掉铃声。

按住可进行语音拨号，或者说出您的魔语（如果已设置）。参见

► 30 语音拨号。

▼

在通话过程中或使用 WALKMAN 时降低音量。

使用相机或查看图片时放大。

按住可前进一个曲目。

按两次可拒绝来电。

在收到来电时，按一次可关掉铃声。

按住可进行语音拨号，或者说出您的魔语（如果已设置）。参见

► 30 语音拨号。

▶ 信息

找到与手机中选择的**功能、菜单**

和**可用功能**有关的详细信息、说明或提示 ► 7 *手机中的帮助*。

▶ 更多

进入**选项清单**。选项清单中的选项

因所在**菜单**而异。

状态栏

可能出现的部分图标：

图标 说明



GSM 网络信号强度。



GPRS 网络信号强度。



电池状态。



电池充电中，与电池状态图标一起出现。



未接来电。



收到的短信。



收到的电子邮件。



收到的彩信。



收到的语音信息。



当前通话。



键盘锁已启用。



已连接免提装置。



日历提醒。



任务提醒。



静音模式已激活。

快捷方式

可以使用键盘快捷键快速访问某个菜单，也可以使用预置的导航快捷键快速访问某些功能。可以根据您自己的需要编辑导航快捷键。

使用键盘快捷键

待机状态下，按下 进入菜单，然后输入菜单编号。菜单编号从左上角的图标开始向右进行，一排结束再从下一排开始，依次类推。例如，按下 可进入第 5 个菜单项。要进入第 10、11 和 12 个项目，请分别按下 、 和 。若要返回到待机状态，请按住 。

使用导航快捷键

待机状态下，按下 、、 或 可使用快捷菜单或功能。

编辑一个导航快捷键

在待机状态下，选择菜单 ► 手机设定 ► 常规标签 ► 快捷方式，然后选择快捷方式 ► 编辑。

手机语言

选择手机菜单或编辑短信时使用的语言。

更改手机语言

在待机状态下，选择菜单 ▶ 手机设定
▶ 常规标签 ▶ 语言 ▶ 手机语言。
选择语言。

在待机状态下，您还可以按

Ⓜ 8888 Ⓜ 选择自动语言。

Ⓜ 0000 Ⓜ 选择英语。

Ⓜ 0008 Ⓜ 选择中文。

 多数 SIM 卡自动将菜单语言设为购买 SIM 卡时所在国家/地区的语言。如果没有，则预置语言为英语。

选择输入语言

- 1 在待机状态下，选择菜单 ▶ 手机设定
▶ 常规标签 ▶ 语言 ▶ 输入语言。
- 2 滚动到要使用的语言，并予以标记。
▶ 保存可以退出菜单。

输入文字

在编写信息等情况下，用一种下列方法（文本输入法）输入文字：

- 多键文本输入法
- T9™ 文本输入法









切换文本输入法

在输入文字时或输入之前，按住  可以切换输入法。

输入字母时的选项

▶ 更多获取编写信息时可用的选项。

使用多键输入法输入字母

- 反复按  -  直到出现所需字符。
- 按  可在大小写字母之间切换。
- 按住  -  可输入数字。
- 按  可删除文字或数字。
- 反复按  可显示最常用的标点符号。
- 按下  可添加空格。

 多键输入法仅适用于选择拉丁字符作为输入语言的情况。

T9™ 文本输入法

T9™ 文本输入法利用内置词典，可根据按键次序识别出最常用的词。这样，每个键只需按一次即可，即使所需字母不是该键上的第一个字母。

使用 T9™ 文本输入法输入文字

- 1 例如，要输入单词“Jane”，请按下列顺序按 **5**、**2**、**6**、**3**。
- 2 如果显示的单词是所需的单词，请按 **#↵** 接受并添加一个空格。要接受该词而不加空格，请按 **⏎**。如果显示的单词不是所需的单词，请反复按下 **⬆** 或 **⬇** 查看备选单词。按 **#↵** 接受该词并添加一个空格。
- 3 继续编写信息。要输入标点符号，请按 **1☺**，然后反复按 **⬆** 或 **⬇**，再按 **#↵** 接受并添加一个空格。

向 T9™ 文本输入法词典添加词语

- 1 输入文字时，▶更多▶拼写单词。
- 2 使用多键输入法编辑词语。使用 **⬅** 和 **➡** 在文字间移动光标。若要删除字符，请按 **C**。若要删除整个单词，请按 **C**。
编辑完词语之后▶插入。该词语会被添加到 T9™ 文本输入法词典中。下一次使用 T9™ 文本输入法输入该词语时，它将出现在备选词中。

词语联想

在编写信息时，可以使用 T9™ 文本输入法联想下一个词语（如果该词以前在某个句子中使用过）。

打开/关闭词语联想

输入文字时，▶更多▶输入选项▶单词联想。

使用词语联想

输入文字时，按 **#↵** 接受该词语并继续。

中文输入法

本手机具有多种中文字符输入法：



- 笔画输入法
 - 拼音输入法
- 例如，可使用这些输入法输入中文名字和中文短信息。

在中文输入法之间切换



在中文编辑模式下，按住 ***a/nw** 可快速选择和切换到另一种输入法。

一般说明

无论选择哪种输入法，本机都具有加速中文字符输入的功能。每当输入笔画或拼音字母时，屏幕底部即出现一行包含该笔画的或者与该字母有关的最常用的候选字。









如果所需的字未显示在候选行中，请按  显示另一候选行。继续按 ，直到显示所需的字。或者，可输入下一笔画或拼音字母，候选行中将立即显示新的一组字。要返回到上一行，请按 。要选择候选行中的字，请按导航键或按住要输入的字上方的数字所对应的键。



















笔画输入法

中文字符是由笔画组成的。基本笔画有 30 多种，分为 5 类。键盘上  -  键分别代表一类笔画。如果不能确定应使用何种笔画，可使用智能键 。

笔画类型

下表中定义了 5 种笔画类型：

数字键	笔画类型	基本笔画	笔画输入名称	字
			横	王 十 在 七 天
			提	海 红 牡 状 习
			竖	中 业 上 门 丑
			竖钩	小 水 打 子 承
			短斜竖	直 真 质 草
			长撇	八 九 丹 风 片

数字键	笔画类型	基本笔画	笔画输入名称	字
			直撇	香 千 匕 后 丢
			短撇	而 页 面 学 股
			点	六 心 学 雷 心 性
			捺	人 火 又 送 林
			竖折	山 巨 屯 母 凶
			撇折	么 去 公 约 能
			撇点	女 要 好 巡 巢
			竖提	衣 以 饭 收 长
			斜钩	我 或 民 成 伐
			卧钩	心 必 思 忘
			竖弯钩	电 也 毛 兄 孔
			竖折撇	专 传 转
			竖折折钩	马 与 张 号 费
			竖折折	鼎 鼎
	横钩	写 字 皮 通 兔		

数字键	笔画类型	基本笔画	笔画输入名称	字
		フ	横折	口 已 户 书 骨
		フ	横折钩	力 习 也 同 水
		フ	横撇	又 之 登 多 社
		フ	横折折撇	及 极 廷 建
		フ	横撇弯钩	阿 队 陈 那 部
		フ	横折折钩	乃 透 肅 隹 杨
		フ	横折横折	凸
		フ	弯钩	狗 豹 家 逐 狂
		フ	横折弯钩	乙 九 瓦 飞 风
		フ	横折折	投 沿 船 凹
		フ	横折提	话 计 认 讯
6	? (智能键)			

部首



中文字符的基本构成单元是由笔画组成的部首。在输入所需字的前两笔后，以该笔画开头的候选部首和字会出现在候选行中。

使用部首是输入复杂汉字的快捷方法。







由虚线框所包围的较小候选对象为部首，没有虚线框的较大候选对象为字。

例如，要输入“信息”

- 1 请输入“丿”、“丨”和“丶”。
- 2 将光标移到“信”，然后按 .
- 3 将光标移到“息”，再次按  以选择“息”。

使用智能键示例

智能键  可在输入字时提供不能确定的笔画。要输入“互”，但只知道该字的起笔和末笔是“一”，而且其总笔画为四画，请输入 、、 和 。该字会显示在候选行中。

拼音输入法

按包含所需拼音字母的键，手机将根据普通话发音规则在屏幕上显示各种不同的待选项。

下面是拼音字母在键盘上的键映射。

数字键	拼音字母
2	abc
3	def
4	ghi
5	jkl
6	mno
7	pqrs
8	tuü
9	wxyz

 在键盘上，字母ü用v来代替。

例如，要输入“信息”

- 1 请按 **9**、**4**、**6**。
- 2 当“xin”突出显示时，按 **↶** 或 **↷**，选择“信”，然后按 **⊙**。
(如果要输入其它推荐的拼音组合，请向上或向下滚动到所需组合，然后按下 **⊙**)。
- 3 当“息”突出显示时，再次按 **⊙** 选择“息”。

智能拼音

智能拼音是拼音输入法中的一个选项，它包含更多拼写替换选项。

在拼音输入模式下，按下更多 **▶** 输入选项 **▶** 智能拼音 **▶** 打开。

输入标点、符号和表情符号

在任何中文输入模式下，按下 **(*) a/Am)**，可查看包含标点、符号和表情符号的表。使用导航键进行选择。

按 **(# ~#)** 可以在文本中输入空格。

快捷载入菜单

您可以在手机中几乎任何位置打开快捷载入菜单以查看和处理新事件，并可以访问书签和快捷键。

打开和关闭快捷载入菜单

按 **(☰)**。

快捷载入菜单标签

- 新事件 - 如未接来电和信息。发生新事件时，手机会显示快捷载入菜单。按下 **(C)** 可以删除事件标签所提示的事件。新事件也可设为以弹出文本的方式显示，按 **▶** 手机设定 **▶** 常规标签 **▶** 新事件 **▶** 弹出。
- 运行应用程序 - 运行在后台的应用程序。选择一个应用程序以返回到该应用程序，或按 **(C)** 结束该应用程序。

- 我的快捷方式 – 添加、删除和更改快捷方式的顺序。当您选定一个快捷键且打开此应用程序时，其它的程序就会关闭或最小化。
- 移动梦网 – 您的互联网书签。当您选定一个书签并打开此浏览器时，其它的程序就会关闭或最小化。

文件管理器

使用文件管理器，可以处理手机记忆库或 memory card 记忆卡中保存的项目，如图片、视频、音乐、主题、网页、游戏和应用程序。

Memory Stick Micro™ (M2™) 微型记忆棒

本手机支持 Memory Stick Micro™ (M2™) 微型记忆棒 memory card 记忆卡，为手机添加更多存储空间，用来保存含图片或音乐等的文件。还可以用作其他兼容装置上的便携式 memory card 记忆卡。

插入和取出 memory card 记忆卡

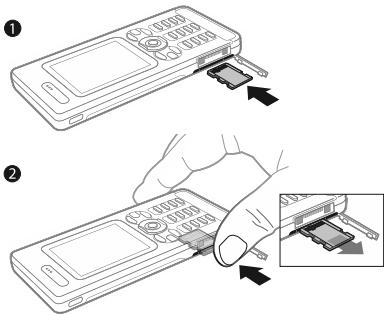

- 1 按图示方法打开机盖并插入 memory card 记忆卡。
- 2 按下卡的边缘，即可松开和取出该卡。还可以在手机、计算机和 memory card 记忆卡之间移动和复制文件。

可以创建子文件夹，以便将文件移动或复制到其中。游戏和应用程序可以在游戏和应用程序文件夹内进行移动，也可以从手机记忆库移动到 memory card 记忆卡中。无法识别的文件储存在其它文件夹中。处理文件时，除游戏和应用程序外，对于所有其它项目，您都可以同时选择一个文件夹中的多个文件或所有文件。

如果所有可用的记忆库空间都已满，必须先移除其中的内容，然后才能保存其它文件。

文件管理器菜单标签

文件管理器分为三个标签，并用图标指示了文件的保存位置。

- 所有文件 – 手机记忆库和 memory card 记忆卡上的所有内容。
- Memory Stick 记忆棒 – memory card 记忆卡上的所有内容。
- 手机记忆库 – 手机记忆库中的所有内容。

文件信息

通过突出显示文件来查看该文件的信息，▶ 更多 ▶ 信息。下载的或使用一种可用传送方式接收的项目可能受版权保护。如果一个文件受版权保护，您可能不可以复制或发送该文件。受 DRM 保护的文件带有一个钥匙标志。

使用文件管理器中的文件

- 1 在待机状态下，选择菜单 ▶ 文件管理器并打开某个文件夹。
- 2 滚动到某个文件 ▶ 更多。

将文件移动或复制到记忆库中

- 1 在待机状态下，选择菜单 ▶ 文件管理器并选择某个文件夹。
- 2 滚动到某个文件 ▶ 更多 ▶ 管理文件 ▶ 移动以移动文件，或 ▶ 更多 ▶ 管理文件 ▶ 复制以复制文件。
- 3 选择将文件移动或复制到手机或 Memory Stick ▶ 选择。

将文件移动或复制到计算机

► 67 使用 USB 连接线传送文件。

创建子文件夹

- 1 在待机状态下，选择菜单 ▶ 文件管理器并打开某个文件夹。
- 2 ▶ 更多 ▶ 新文件夹，然后为该文件夹输入一个名称。
- 3 ▶ 确定以保存此文件夹。

选择几个文件

- 1 在待机状态下，选择菜单 ▶ 文件管理器并打开某个文件夹。
- 2 ▶ 更多 ▶ 标记 ▶ 标记多个。
- 3 滚动选择文件，▶ 标记或取消标记。

选择文件夹中的所有文件

在待机状态下，选择菜单 ▶ 文件管理器，然后打开某个文件夹 ▶ 更多 ▶ 标记 ▶ 标记所有。

从文件管理器中删除文件或子文件夹

- 1 在待机状态下，选择菜单 ▶ 文件管理器并打开某个文件夹。
- 2 滚动到某个文件 ▶ 更多 ▶ 删除。

Memory card 记忆卡选项

查看记忆库状态，或格式化 memory card 记忆卡以删除所有信息。

使用 memory card 记忆卡选项

在待机状态下，选择菜单 ▶ 文件管理器 ▶ Memory Stick 记忆棒标签 ▶ 更多进入选项。

拨叫

通话、通讯录、语音控制、通话选项。

拨叫和接听电话

必须先开机并且在网络服务区内才能拨叫或接听电话。▶ 6 打开和关闭手机。

网络

开机时，手机会自动选择归属网络（如果手机位于该网络服务区内）。如果手机不在该网络服务区内，只要网络运营商协议允许，用户可选用另一网络。这称为漫游。

选择想要使用的网络，或将网络加入优选网络。也可更改自动搜索时选择网络的顺序。

查看可用网络选项

在待机状态下，选择菜单 ▶ 手机设定 ▶ 连接标签 ▶ 手机网络。



拨打电话

- 1 输入电话号码（如果需要，应加上国家 / 地区代码和区号）。
- 2 选择 ▶ 呼叫拨打电话，或选择 ▶ 更多查看选项。
- 3 ▶ 结束以结束通话。





您可以拨叫通讯录和通话清单中的号码，参见 ▶ 25 通讯录和 ▶ 28 通话清单。也可以使用语音进行拨叫，▶ 29 语音控制。

拨叫国际电话



- 1 按住  直至出现 + 号。
- 2 输入国家 / 地区代码、区号（前面不用加 0）和电话号码，按  呼叫以拨打电话。

重拨号码



如果通话接通失败，就会显示重拨？，
 是。

 拨号等待时，不要将手机靠近耳边。如手机未设定为静音，在电话接通时会发出很响的信号声。

应答或拒绝来电

 接听或  占线。

关闭话筒



- 1 按住 。
- 2 若要恢复通话，请再次按住 。

在通话期间打开或关闭扬声器

 更多  打开扬声器或  关闭扬声器。

 使用扬声器时不要将手机靠近耳边。这样会损害您的听力。











更改听筒音量

在通话期间，按下  可提高听筒音量，按下  可降低听筒音量。

未接来电

如果将快捷载入菜单设为默认菜单，待机状态下新事件标签中会显示未接来电。如果将弹出菜单设定为默认菜单，在待机模式下将显示未接来电：
 20 快捷载入菜单。

从待机状态下检查未接来电

- 如果将弹出菜单设定为默认菜单：
 通话  未接来电标签。滚动  或  选择一个号码  呼叫开始拨叫。
- 如果将快捷载入菜单设为默认菜单：按  并使用  或  滚动到新事件标签，然后使用  或  选择一个号码，按  呼叫开始拨叫。

紧急呼叫





本款手机支持国际紧急号码，如 112、911。如果您是在网络服务区内，那么，无论在哪个国家 / 地区，无论有无插入 SIM 卡，一般均可使用这些号码进行紧急呼叫。

 在某些国家 / 地区，可能设立了其它紧急号码。因此，网络运营商可能已将其它本地紧急号码存入了 SIM 卡。

拨叫紧急电话

输入 112（国际紧急号码）， 呼叫。

查看本地紧急号码

在待机状态下，选择菜单  通讯录  更多  选项  特定号码  紧急号码。

通讯录

您可以将联系人信息保存在手机记忆库或 SIM 卡中。可以进行以下操作：

您可以选择将哪项联系人信息 - 手机通讯录还是 SIM 卡通讯录 - 作为默认设定来显示。

有关有用的信息和设定，请在待机状态下选择菜单 ▶ 通讯录 ▶ 更多 ▶ 选项。





默认通讯录

如果选择手机通讯录作为默认通讯录，通讯录将显示通讯录中保存的所有信息。如果选择 SIM 卡通讯录作为默认通讯录，通讯录将根据 SIM 卡显示信息。

选择默认通讯录

- 1 在待机状态下，选择菜单 ▶ 通讯录 ▶ 更多 ▶ 选项 ▶ 高级 ▶ 默认通讯录。
- 2 ▶ 手机通讯录或 SIM 卡通讯录。

手机通讯录

在手机中保存联系人的姓名、电话号码和个人信息。您还可以为联系人添加图片和铃声。使用 、、 和 ，可以在标签和它们的信息字段之间进行滚动。

添加手机联系人

- 1 如果选择手机通讯录作为默认通讯录，请在待机状态下选择菜单 ▶ 通讯录 ▶ 新联系人 ▶ 添加。
- 2 输入姓名，▶ 确定。

- 3 输入号码 ▶ 确定。
- 4 选择一个号码选项。
- 5 在标签之间滚动，并选择要添加信息的字段。要输入符号（如 @），▶ 更多 ▶ 添加符号并选择一个符号，▶ 插入。
- 6 添加所有信息后，▶ 保存。

将姓名和电话号码自动保存到 SIM 卡

在待机状态下，选择菜单 ▶ 通讯录 ▶ 更多 ▶ 选项 ▶ 高级 ▶ 自动存入 SIM 卡，然后选择打开。

删除联系人

- 1 在待机状态下，选择菜单 ▶ 通讯录，并滚动到某个联系人。
- 2 按 ，选择是。

删除所有手机联系人

在待机状态下，选择菜单 ▶ 通讯录 ▶ 更多 ▶ 选项 ▶ 高级 ▶ 删除所有联系人 ▶ 是，然后按 ▶ 是。不会删除 SIM 卡上的姓名和号码。

SIM 卡通讯录

将联系人保存到 SIM 卡。

添加 SIM 卡联系人

- 1 如果选择 SIM 卡通讯录作为默认通讯录，▶ 通讯录 ▶ 新联系人 ▶ 添加。
- 2 输入姓名，▶ 确定。
- 3 输入号码，▶ 确定并选择一个号码选项。添加其它可用的信息，▶ 保存。

记忆库状态

手机中或 SIM 卡上可储存的联系人数量取决于可用记忆库大小。

查看记忆库状态

在待机状态下，选择菜单 ▶ 通讯录
▶ 更多 ▶ 选项 ▶ 高级 ▶ 记忆库状态。

使用通讯录

通讯录的使用方法有很多。下面将介绍如下操作：

- 拨打手机联系人和 SIM 卡联系人。
- 将手机通讯录发送到另一设备。
- 将通讯录复制到手机和 SIM 卡上。
- 向手机联系人添加图片或铃声。
- 编辑联系人。
- 同步您的联系人。

拨打手机联系人

拨打以中文字符输入的联系人

- 1 ▶ 通讯录。输入要拨打的联系人姓名的全拼、简拼或混拼字母。例如：



初状态



全拼查找

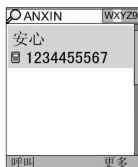

简拼查找



混拼查找

- 2 当突出显示联系人时，按 ◀ 或 ▶ 来选择一个号码 ▶ 呼叫。

拨叫以拉丁字符输入的联系人

- 1 ▶ 通讯录。输入要拨叫的联系人姓名的前几个或全部字母 (长达 10 个字母)。



初状态



输入“A”



输入“AM”



输入“AMY”

- 2 当联系人被突出显示时, 按 ◀ 或 ▶ 来选择号码 ▶ 呼叫。

注意: 本手机支持中英文联系人混合搜索。输入的字母, 在拉丁字符联系人时显示的是拉丁字母搜索结果, 在中文字符联系人显示的是拼音字母搜索结果。

拨叫 SIM 卡联系人

- 如果 SIM 卡通讯录设为默认通讯录, 请在待机状态下选择菜单 ▶ 通讯录, 当该联系人突出显示时 ▶ 呼叫。
- 如果手机通讯录设为默认通讯录, 请在待机状态下选择菜单 ▶ 通讯录 ▶ 更多 ▶ 选项 ▶ SIM 卡通讯录, 然后选择该联系人 ▶ 呼叫。

发送联系人

在待机状态下, 选择菜单 ▶ 通讯录, 然后选择一个联系人 ▶ 更多 ▶ 发送联系人, 并选择一种传送方法。

发送所有联系人

在待机状态下, 选择菜单 ▶ 通讯录 ▶ 更多 ▶ 选项 ▶ 高级 ▶ 发送所有联系人, 并选择一种传送方法。

将姓名和号码复制到 SIM 卡

- 1 在待机状态下, 选择菜单 ▶ 通讯录 ▶ 更多 ▶ 选项 ▶ 高级 ▶ 复制到 SIM 卡。选择其中一个选项。

💡 当从手机中将所有联系人复制到 SIM 卡时, 会替换所有现有的 SIM 卡信息。

复制姓名和号码到手机通讯录

- 1 在待机状态下, 选择菜单 ▶ 通讯录 ▶ 更多 ▶ 选项 ▶ 高级 ▶ 从 SIM 卡中复制。
- 2 选择其中一个选项。

向手机联系人添加图片、铃音或者视频

- 1 在待机状态下, 选择菜单 ▶ 通讯录, 然后选择该联系人 ▶ 更多 ▶ 编辑联系人。
- 2 选择相关标签, 然后选择图片或铃声 ▶ 添加。

- 3 选择一个选项和项目 ▶ 保存。

 如果您预定了拨叫方识别 (CLI) 服务, 您可以为联系人指定个人铃声。

编辑手机联系人

- 1 在待机状态下, 选择菜单 ▶ 通讯录, 然后选择一个联系人 ▶ 更多 ▶ 编辑联系人。
- 2 滚动到相关标签, 然后选择要编辑的字段 ▶ 编辑。
- 3 编辑该信息 ▶ 保存。

编辑 SIM 卡联系人

- 1 如果 SIM 卡通讯录是默认通讯录, 请在待机状态下选择菜单 ▶ 通讯录, 并选择要编辑的姓名和号码。如果手机通讯录是默认通讯录, 请在待机状态下选择菜单 ▶ 通讯录 ▶ 更多 ▶ 选项 ▶ SIM 卡通讯录, 然后选择要编辑的姓名和号码。
- 2 ▶ 更多 ▶ 编辑联系人, 然后编辑姓名和号码。

联系人同步

您可以将通讯录与网络上的通讯录应用程序进行同步。有关更多信息, 请参阅  64 同步。

用 memory card 记忆卡保存和恢复通讯录

在待机状态下, 选择菜单 ▶ 通讯录 ▶ 更多 ▶ 选项 ▶ 高级 ▶ 备份到 M.S. 记忆棒或从 M.S. 记忆棒恢复。

选择联系人排列顺序

在待机状态下, 选择菜单 ▶ 通讯录 ▶ 更多 ▶ 选项 ▶ 高级 ▶ 排序标准。

通话清单

有关最近通话的信息。

从通话清单拨打电话

- 1 在待机状态下, 选择通话, 然后选择某个标签。
- 2 滚动到要拨叫的姓名或号码 ▶ 呼叫。

将通话清单中的号码添加到通讯录

- 1 在待机状态下, 选择通话, 然后选择某个标签。
- 2 滚动到要添加的号码 ▶ 更多 ▶ 保存号码。
- 3 ▶ 新联系人, 创建一个新的联系人或选择一个现有的联系人来向其添加号码。

清空通话清单

选择通话 ▶ 全部标签 ▶ 更多 ▶ 全部删除。

用图片快速拨叫

将号码保存到手机中的 1-9 位置，以方便访问。快速拨叫取决于您的默认通讯录 **► 25 默认通讯录**。例如，您可以快速拨叫保存在 SIM 卡上的号码。

如果您将联系人及其图片一起添加到了快速拨叫位置，为了便于参考，将显示联系人图片 **► 27 向手机联系人添加图片、铃音或者视频**。

编辑快速拨号号码

- 1 在待机状态下，选择菜单 **► 通讯录**
► 更多 **► 选项** **► 快速拨号**。
- 2 滚动到要编辑的位置，**► 添加或**
► 更多 **► 替换**。

快速拨号

在待机状态下，输入位置编号，然后 **► 呼叫**。

语音信箱

如果用户预定服务包括应答服务，则当用户不能接听电话时，拨叫方可留下一条语音信息。



有关语音信箱号码或更多信息，请与当地网络运营商联系。

使用语音信箱服务

按住 **(100)**。如果您还没有输入语音信箱号码，**► 是**并输入号码。

编辑语音信箱号码

在待机状态下，选择菜单 **► 信息功能**
► 设置 **► 语音信箱号码**。

语音控制

通过创建语音命令来使用您的语音管理电话：

- 语音拨号 – 说出某人姓名拨打电话。
- 说出“魔语”来启用语音控制。
- 在使用免提装置时接听和拒绝来电。

使用语音拨号前的准备工作

启动语音拨叫功能，并录制语音命令。在已有语音命令的电话号码旁会出现一个图标。

启动语音拨号和录制姓名

- 1 在待机状态下，选择菜单 **► 手机设定**
► 常规标签 **► 语音控制** **► 语音拨号**
► 启动 **► 是** **► 添加语音命令** 然后选择一个联系人。
- 2 如果该联系人有多个号码，请使用 **◀**和 **▶** 查看号码。选择要添加语音命令的号码。录制语音命令，如“小庄的手机”。
- 3 显示指令。听到提示音后说出要录制的命令。语音命令会回放给用户。
- 4 如果录制声音效果良好，**► 是**。如果录制效果较差 **► 否** 重复步骤 3。要为同一联系人录制另一个语音命令，请再次 **► 添加语音命令** **► 添加**，然后重复上面的步骤 2-4。

拨叫方姓名

接收到相应联系人的来电时，可听到您录制的联系人姓名。

打开或关闭拨叫方姓名

在待机状态下，选择菜单 ▶ 手机设定
▶ 常规标签 ▶ 语音控制
▶ 播放呼叫人姓名。

语音拨号

在待机状态下，使用手机、便携式耳机、Bluetooth(蓝牙)耳机或说出“魔语”，即可开始语音拨号。

拨打电话

- 1 在待机状态下按住一个音量键。
- 2 听到提示音后说出录制好的姓名，例如“小庄的手机”。该语音命令会回放给用户，并开始连接通话。

用免提装置拨打电话

在待机状态下，按住免提装置的按钮或按下 Bluetooth(蓝牙)耳机的按钮。

魔语

录制一个语音命令，将其用作无须按任何键即可启动语音控制的魔语。魔语只可用于免提功能。

 使用长而罕见的词语，可比较容易地与正常背景音区分开。

启动和录制魔语

- 1 在待机状态下，选择菜单 ▶ 手机设定
▶ 常规标签 ▶ 语音控制 ▶ 魔语 ▶ 启动。
- 2 显示指令。▶ 继续。听到提示音后说出魔语。
- 3 ▶ 是接受，或者 ▶ 否录制新的“魔语”。
- 4 显示指令。▶ 继续并选择要启动魔语的环境。

语音应答

使用免提功能时，可通过语音来接听或拒绝来电。

 您可以使用 MIDI、WAV (16 kHz)、EMY 或 IMY 文件作为语音应答的铃声。

启动语音应答和录制语音应答命令

- 1 在待机状态下，选择菜单 ▶ 手机设定 ▶ 常规标签 ▶ 语音控制 ▶ 语音应答 ▶ 启动。
- 2 显示指令。▶ 继续。听到提示音后说出“接听”或其他词语。
- 3 ▶ 是 接受，或者 ▶ 否 重新录制。
- 4 显示指令，▶ 继续。听到提示音后说出“占线”或其他词语。
- 5 ▶ 是 接受，或者 ▶ 否 重新录制。
- 6 显示指令。▶ 继续，然后选择要启动语音应答的环境。

用语音命令接听或拒绝来电

电话铃响起时，说出：

- “接听”可接通电话。
- “占线”可拒听电话。

编辑语音命令。

- 1 在待机状态下，选择菜单 ▶ 通讯录，并滚动到某个联系人。
- 2 ▶ 更多 ▶ 编辑联系人，然后滚动到相应标签。

重新录制语音命令

- 1 在待机状态下，选择菜单 ▶ 手机设定 ▶ 常规标签 ▶ 语音控制 ▶ 语音拨号 ▶ 编辑名称。
- 2 选择命令 ▶ 更多 ▶ 替换语音。
- 3 听到提示音后说出命令。



来电转移

将来电转移到应答服务等。



如果启动了通话限制功能，则部分来电转移选项不可用。▶ 33 受限拨号。

本款手机具有以下选项：

- 转移所有通话 - 转移所有来电。
- 占线转移 - 正在通话时转移来电。
- 未通转移 - 手机关机或无法接通时转移来电。
- 无应答转移 - 指定时限内未接听时转移来电。

启动来电转移功能

- 1 在待机状态下，选择菜单 ▶ 手机设定 ▶ 通话标签 ▶ 来电转移。
- 2 选择来电类型和转移选项 ▶ 启动。
- 3 输入要将来电转移到的电话号码，或者按 查找查找联系人，▶ 选择。

禁用来电转移

滚动到转移选项 ▶ 禁用。

同时处理多个电话

同时处理多个电话。



呼叫等待服务

启动此功能后，如果接到第二个电话，您将听到一个提示音。

启动或禁用呼叫等待服务

在待机状态下，选择菜单 ▶ 手机设定

▶ 通话标签 ▶ 通话管理 ▶ 呼叫等待。

拨叫第二个电话

- 1 ▶ 更多 ▶ 保持保持当前通话。
- 2 输入要拨叫的号码，▶ 更多 ▶ 呼叫。

接到第二个语音通话

接到第二个电话后，可以：

▶ 接听并保持当前的通话。▶ 占线拒绝第二个电话并继续当前通话。▶ 替换当前通话，应答第二个电话并结束当前通话。



处理两个语音通话

如果一个电话正在进行而另一个处于保持状态，您可以：

- 选择 ▶ 更多 ▶ 切换，在两个电话之间切换。
- 选择 ▶ 更多 ▶ 加入会议将这两个电话加入电话会议。
- ▶ 更多 ▶ 通话转接可连接这两个电话。而您与两个电话都断开（此功能取决于运营商）。

• ▶ 结束并 ▶ 是可恢复保持的通话。

• ▶ 结束和 ▶ 否结束全部通话。

在没有结束前两个电话中的任何一个或者没有将它们接入电话会议时，无法接听第三个来电。

电话会议

通过接入当前通话和保持的通话，可以启动电话会议。然后让电话会议处于保持状态，并添加最多五个与会者，或者拨叫另一个电话。



涉及多方的通话可能会有额外的费用；有关更多信息，请与当地网络运营商联系。

将两个电话接入电话会议

▶ 更多 ▶ 加入会议。

添加新的与会者

- 1 ▶ 更多 ▶ 保持可以将接入的电话置于保持状态。
- 2 ▶ 更多 ▶ 添加通话并拨叫要包括在电话会议中的下一个人的电话。
- 3 ▶ 更多 ▶ 加入会议。
- 4 重复步骤 1-3，添加更多与会者。

断开某个与会者

▶ 更多 ▶ 结束部分通话。然后选择要从电话会议断开的与会者。

进行私人交谈

- 1 ▶ 更多 ▶ 谈话，然后选择要与其交谈的与会者。
- 2 ▶ 更多 ▶ 加入会议，继续进行电话会议。



两条语音线路

如果您的预定服务支持备用线路服务，则可以使用不同电话号码分别拨打电话。

为拨出电话选择一条线路

在待机状态下，选择菜单 ▶ 手机设定 ▶ 通话标签。选择线路 1 或 2。

更改线路名称

▶ 手机设定 ▶ 屏幕显示标签 ▶ 编辑线路名。选择要编辑的线路。

本机号码

查看、添加和编辑本机号码。

检查本机号码

在待机状态下，选择菜单 ▶ 通讯录 ▶ 更多 ▶ 选项 ▶ 特定号码 ▶ 本机号码，然后选择其中一个选项。

接听电话

仅接听来自某些电话号码的来电。如果启动了来电转移选项占线转移，则将转移来电。

向接听清单中添加号码

在待机状态下，选择菜单 ▶ 手机设定 ▶ 通话标签 ▶ 通话管理 ▶ 接听电话 ▶ 只根据清单 ▶ 编辑 ▶ 添加。选择一个联系人，或 ▶ 组群 ➤ 35 组群。

接听所有电话

在待机状态下，选择菜单 ▶ 手机设定 ▶ 通话标签 ▶ 通话管理 ▶ 接听电话 ▶ 全部接听。



受限拨号

限制拨出和呼入的电话。要求输入服务提供商提供的密码。



如果您转移来电，则无法启动某些通话限制选项。

用户可以限制下列电话：

- 所有拨出的电话 – 所有拨出电话。
- 国际拨出 – 所有拨出的国际电话。
- 国际漫游拨出 – 除拨往本国 / 地区的电话以外的所有国际拨出电话。
- 所有来电 – 所有呼入电话。
- 漫游时来电 – 在国外时所有呼入的电话 ➤ 23 网络。

启动或禁用通话限制

- 1 在待机状态下，选择菜单 ▶ 手机设定 ▶ 通话标签 ▶ 通话管理 ▶ 通话限制。选择选项。
- 2 选择启动或禁用，输入密码，▶ 确定。



固定拨号

固定拨号功能允许拨叫保存在 SIM 卡上的特定号码。这些固定号码由 PIN2 保护。



即使在固定拨叫功能处于激活状态时，您仍然可以拨叫国际紧急号码。

可以保存号码的一部分。例如，如果保存 0123456，则可拨叫以 0123456 开头的所有号码。



在固定拨叫处于激活状态时，您无法查看或管理 SIM 卡上保存的任何电话号码。

启动或禁用固定拨号

- 1 在待机状态下，选择菜单 ▶ 通讯录 ▶ 更多 ▶ 选项 ▶ 特定号码 ▶ 固定拨叫，并选择启动或禁用。
- 2 输入 PIN2 码 ▶ 确定，然后再次 ▶ 确定确认。

保存固定号码

在待机状态下，选择菜单 ▶ 通讯录 ▶ 更多 ▶ 选项 ▶ 特定号码 ▶ 固定拨叫 ▶ 固定号码 ▶ 新号码并输入信息。



通话时间和通话费用

通话期间会显示通话持续时间。您可以查看上次通话的持续时间、拨出电话通话时间以及总计通话时间。

查看通话时间

在待机状态下，选择菜单 ▶ 手机设定 ▶ 通话标签 ▶ 时间和费用 ▶ 通话计时器。

其他拨叫功能

音频信号

在通话期间以音频信号使用电话银行服务或控制应答机器。

使用音频信号

- 按 + - 、 * 或 # 发送音频。
- ▶ 更多 ▶ 禁用音频或启动音频，在通话期间打开或关闭音频。
- 按 在通话结束后清屏。

记事本

将屏幕用作记事本，在通话过程中输入电话号码。通话结束后，该号码仍在屏幕上显示，方便您拨打此号码或将其存入通讯录。

从记事本拨打或保存号码

► 呼叫拨打该号码，或 ► 更多
► 保存号码，然后选择一个联系人保存该号码，或者创建新的联系人保存该号码。

显示或隐藏本机号码

如果用户预定服务支持“呼叫方识别限制 (CLIR)”服务，则用户可以在拨打电话时隐藏本机号码。

始终显示或隐藏本机号码

- 1 在待机状态下，选择菜单 ► 手机设定
► 通话标签 ► 显示或隐藏本机号码。
- 2 选择显示本机号、隐藏本机号或网络默认值。

组群

创建号码组群和电子邮件地址组群，以同时向几个收件人发送信息

- ◆ 36 信息功能。您也可以使用组群（带有号码）来创建一个接听清单
- ◆ 33 接听电话。

创建一个号码和电子邮件地址的组群

- 1 在待机状态下，选择菜单 ► 通讯录
► 更多 ► 选项 ► 组群 ► 新组群 ► 添加。
- 2 输入组群名称 ► 继续。
- 3 ► 添加以查找和选择联系人号码或电子邮件地址。
- 4 重复第 3 步以添加更多号码或电子邮件地址。► 完成。

名片

将自己的名片作为联系人来添加。

添加自己的名片

在待机状态下，选择菜单 ► 通讯录
► 更多 ► 选项 ► 我的名片，并添加您的名片信息 ► 保存。

发送名片

在待机状态下，选择菜单 ► 通讯录
► 更多 ► 选项 ► 我的名片 ► 发送个人名片，并选择一种传送方法。

信息功能

短信、彩信、语音信息、电子邮件、我的朋友。

本机支持各种信息功能服务。请向服务提供商咨询可使用的服务，或者访问 www.sonyericsson.com/cn 网站以获得更多信息。

短信

短信可包含简单的图片、声音效果、动画和音乐。您也可以为您的短信创建模板并使用模板。

 如果向一个群组发送短信，您需要为群组中的所有成员付费。

启动前的准备

服务中心号码由服务提供商提供，通常在 SIM 卡上设定。如果未设定，可以自行输入该号码。

设定服务中心号码

- 1 在待机状态下，选择菜单 ▶ 信息功能 ▶ 设置 ▶ 短信 ▶ 服务中心。如果服务中心号码已保存在 SIM 卡上，则会显示该号码。
- 2 如果未显示号码，▶ 编辑 ▶ 新服务中心，然后输入号码（包括“+”号国际直拨前缀以及国家/地区代码）▶ 保存。

发送短信

有关输入文字的信息，
▶ 16 输入文字。

编写和发送短信

- 1 在待机状态下，选择菜单 ▶ 信息功能 ▶ 编写新信息 ▶ 短信。
- 2 编写信息 ▶ 继续。（可以按  ▶ 保存信息，将信息保存在草稿中供今后使用。）
- 3 ▶ 输入电话号码并输入一个号码，或 ▶ 查找通讯录从通讯录中检索一个号码或群组，或者 ▶ 发送从最近使用过的收件人中进行选择。

 要向某个电子邮件地址发送信息，需设置一个电子邮件网关号码，▶ 信息功能 ▶ 设置 ▶ 短信 ▶ 电子邮件网关。该号码由服务提供商提供。

在信息中复制和粘贴文本

- 1 编写信息时，▶ 更多 ▶ 复制和粘贴。
- 2 ▶ 全部复制或 ▶ 标记并复制，然后使用导航键来滚动和标记信息中的文本。
- 3 ▶ 更多 ▶ 复制和粘贴 ▶ 粘贴。

在短信中插入项目

- 1 编写信息时，▶更多▶添加项目。
- 2 选择一个选项，然后再选择一个项目（如一幅图片）。

 您可以将短信转换为彩信。编写信息时，▶更多▶转换为彩信，并继续创建彩信，
➡ 39 彩信。

接收短信

如果将新事件设为快捷载入菜单，则收到文本信息时，信息会显示在快捷载入菜单中。▶查看可阅读信息。

如果将新事件设为弹出，会询问您是否要阅读文本信息。▶是以阅读信息；如果想以后阅读，▶否。阅读完短信后▶更多以查找选项，或者按  以关闭信息。

拨叫短信中的号码

选择信息中显示的电话号码▶呼叫。

保存和删除短信

收到的短信保存在手机记忆库中。手机记忆库已满时，必须删除信息或将信息移到 SIM 卡中，然后才能接收新信息。如果不删除，保存在 SIM 卡上的信息会一直保留下去。

保存信息

- 1 在待机状态下，选择菜单▶信息功能▶收件箱，然后选择要保存的信息。
- 2 ▶更多▶保存信息。
- 3 ▶已存信息以保存到 SIM 卡上，或者▶模板将信息作为模板保存在手机中。

保存短信中的项目

- 1 阅读信息时，选择要保存的电话号码、图片或网址，▶更多。
- 2 ▶使用（出现您选择的电话号码）▶保存号码以保存电话号码，或▶保存图片以保存图片，或者▶使用（出现您选择的书签）▶保存书签以保存书签。

删除一条信息

- 1 在待机状态下，选择菜单▶信息功能并选择一个文件夹。
- 2 选择要删除的信息，然后按 。

保存或删除多条信息

- 1 在待机状态下，选择菜单▶信息功能并选择一个文件夹。
- 2 选择信息▶更多▶删除所有信息，删除文件夹中所有的信息，或者▶标记多个，然后按下标记或取消标记滚动并选择信息。
- 3 ▶更多▶保存信息以保存信息，或▶删除信息以删除信息。

长信息

短信允许使用的字符数取决于编写短信所用的语言。通过链接两条或更多条信息，可发送更长的信息。您需要为链接成长信息的每条信息付费。收件人可能无法一次接收一条长信息的全部内容。



关于可以链接的信息的最大数量，请咨询服务提供商。

启用长信息

在待机状态下，选择菜单 ▶ 信息功能 ▶ 设置 ▶ 短信 ▶ 最大信息长度 ▶ 可用的最大值。

短信模板

添加新模板或将信息作为模板保存在手机中，▶ 37 保存信息。

添加模板

- 1 在待机状态下，选择菜单 ▶ 信息功能 ▶ 模板 ▶ 新模板 ▶ 文本。
- 2 插入文本 ▶ 确定。
- 3 输入标题，▶ 确定。

使用模板

- 1 在待机状态下，选择菜单 ▶ 信息功能 ▶ 模板并选择一个模板 ▶ 使用 ▶ 短信。
- 2 添加文本或 ▶ 继续 并选择要将信息发送到的收件人。

信息选项

可以设定几个信息选项的默认值，或每次发送信息时选择设定。

设定短信默认选项

在待机状态下，选择菜单 ▶ 信息功能 ▶ 设置 ▶ 短信并选择要更改的选项。

为特定信息设定信息选项

- 1 编写完信息并选择了收件人后，▶ 更多 ▶ 高级。
- 2 选择要更改的选项，▶ 编辑并选择一种新设定，▶ 完成。

查看已发送信息的发送状态

在待机状态下，选择菜单 ▶ 信息功能 ▶ 已发信息并选择一条短信 ▶ 查看 ▶ 更多 ▶ 查看状态。

彩信

彩信可以包含文本、图片、相片、幻灯片、录音、视频剪辑、签名和配件。您可以将彩信发送到手机或电子邮件地址。

启动前的准备

您和收件人必须具有支持彩信的预定服务。

如果不存在互联网模式或信息服务器，您可以从网络运营商或 www.sonyericsson.com/cn 自动接收所有彩信的设定。

在发送彩信之前，可以检查信息服务器地址和互联网模式是否已设定，请在待机状态下选择菜单 ▶ 信息功能 ▶ 设置 ▶ 彩信 ▶ 彩信模式，并选择一种模式。
▶ 更多 ▶ 编辑 ▶ 信息服务器，然后按
▶ 更多 ▶ 编辑 ▶ 互联网模式。

创建和发送彩信

- 1 在待机状态下，选择菜单 ▶ 信息功能 ▶ 编写新信息 ▶ 彩信。滚动  以使用工具栏选项。滚动  或 ，以选择一个选项。
- 2 准备好发送后，按 ▶ 更多 ▶ 继续。

- 3 ▶ 电子邮件地址或 ▶ 输入电话号码或
▶ 查找通讯录，可从通讯录中检索一个号码或组群，或者从最近使用过的收件人中进行选择 ▶ 发送。



编写和编辑彩信时，您可以使用复制和粘贴功能，▶ 36 在信息中复制和粘贴文本。

设定默认彩信选项

在待机状态下，选择菜单 ▶ 信息功能 ▶ 设置 ▶ 彩信并选择要更改的选项。

其他发送选项

可以请求阅读报告、发送报告，并设定特定信息的优先级。也可以为信息添加更多的收件人。

选择其它发送选项

- 1 创建信息并选择了收件人后，▶ 更多。
- 2 ▶ 添加收件人以添加另一收件人，或者
▶ 编辑收件人以编辑和添加收件人。
▶ 编辑主题以更改信息主题，或者
▶ 高级可查看更多发送选项。

接收彩信

选择下载彩信以及保存彩信中接收到的项目的具体方式。

设定自动下载

在待机状态下，选择菜单 ▶ 信息功能 ▶ 设置 ▶ 彩信 ▶ 自动下载，查看并选择以下选项之一：

- 始终接收 – 自动下载。
- 漫游时询问 – 不在本地网络中时询问是否进行下载。
- 漫游时从不 – 不在本地网络中时不要下载。
- 每次询问 – 询问是否下载。
- 关闭 – 新信息将显示在收件箱中。选择信息和 ▶ 查看以进行下载。

接收彩信

如果将新事件设为快捷载入菜单，当您接收到一条自动下载的彩信时，该彩信将显示在快捷载入菜单中。▶ 查看可阅读信息。

如果将新事件设为弹出，将询问您是否要阅读彩信，▶ 是 可阅读或播放彩信。

- ▶ 停止 停止播放或阅读，▶ 回复或
- ▶ 更多 以查看选择。按  可以关闭信息。

保存彩信中的项目

当查看彩信时 ▶ 更多 ▶ 保存项目，从显示的清单中选择要保存的项目。

删除彩信

彩信保存在手机记忆库中。当手机记忆库已满时，您必须先删除信息，才能接收新信息。选择信息，然后按  删除。

彩信模板

添加新模板或使用预置模板。

添加模板

- 1 在待机状态下，选择菜单 ▶ 信息功能 ▶ 模板 ▶ 新模板 ▶ 彩信。
- 2 ▶ 更多 以添加新的项目。
- 3 ▶ 保存，输入标题 ▶ 确定 以保存模板。

编辑模板

在待机状态下，选择菜单 ▶ 信息功能 ▶ 模板，然后从清单 ▶ 更多 ▶ 编辑模板 中选择一个模板进行编辑，▶ 保存，输入一个标题 ▶ 确定 以保存所做的更改。

使用模板

在待机状态下，选择菜单 ▶ 信息功能 ▶ 模板，从清单 ▶ 使用 中选择一个模板 ▶ 继续，然后选择信息的收件人 ▶ 发送。

语音信息

作为语音信息发送和接收录音。



发送者和接收者必须都预定支持彩信的服务。

录制并发送语音信息

- 1 在待机状态下，选择菜单 ▶ 信息功能 ▶ 编写新信息 ▶ 语音信息。
- 2 录制您的信息。▶ 停止以结束。
- 3 ▶ 发送 可发送信息。
- 4 对于电子邮件收件人 ▶ 电子邮件地址，对于收件人电话号码 ▶ 输入电话号码，对于通讯录中的号码或组群 ▶ 查找通讯录，或者从最近使用过的收件人中进行选择 ▶ 发送。

接收语音信息

如果将新事件设为快捷载入菜单，当您接收到一条自动下载的语音信息时，该语音信息将会出现在快捷载入菜单中。
▶ 播放可以收听信息。

如果将新事件设为弹出，会询问您是否要收听语音信息。▶ 是以播放信息；如果想以后播放，则 ▶ 否。当您收听完语音信息之后，▶ 更多 可以查看选项清单。按  可以关闭信息。



电子邮件

可随时阅读手机中的电子邮件。可以编写信息，添加高分辨率的相机图片、录音或视频剪辑，并将其发送给朋友或同事。您还可以回复和转发手机中的电子邮件，正如您在计算机上的操作一样。

在计算机上使用的电子邮件地址也可用于手机。为此，手机上的电子邮件设定必须与计算机上电子邮件地址使用的设定相同。要在手机上使用计算机上使用的电子邮件地址，请执行下列操作之一：

• 自动接收设定

最简单的方法就是向您的手机直接发送设定。在您的计算机上使用互联网访问 www.sonyericsson.com/cn。

• 手动输入设定

- 向电子邮件提供方咨询有关设定信息。电子邮件提供方是指为您提供电子邮件地址的个人或公司，如办公场所的 IT 管理员或互联网提供商。您也可以
- 在家里接收电子邮件提供方发送的含设定信息的文档，或者
- 从计算机上的电子邮件程序设定中找到这些信息。

我需要哪些信息？

至少需要以下信息：

设定类型

连接类型

电子邮件地址

拨入服务器

用户名

密码

发送服务器

示例

POP3 或 IMAP4

joe.smith@example.com

mail.example.com

jsmith

zX123

mail.example.com



有许多不同的电子邮件提供方。它们使用的术语和所要求的信息可能各不相同。并不是所有服务提供商都允许访问电子邮件。

手机中的帮助

输入设定时还提供了安装说明和帮助信息。

输入电子邮件设定

- 1 在待机状态下，选择菜单 ▶ 信息功能 ▶ 电子邮件 ▶ 设置。
- 2 输入设定后，▶ 收件箱 ▶ 更多 ▶ 发送和接收以访问电子邮件。

输入了设定后，您的手机能够连接到电子邮件服务器，以发送和接收电子邮件。

有关更多信息，请与电子邮件提供商联系或访问 www.sonyericsson.com/cn。

创建电子邮件帐户

- 1 在待机状态下，选择菜单 ▶ 信息功能 ▶ 电子邮件 ▶ 设置 ▶ 添加帐户 ▶ 添加。
- 2 输入帐户的名称，▶ 确定。若要获得帮助，请按 ▶ 设定说明，或按 进入一个设定 ▶ 信息。
- 3 按 进入一个设定，然后输入以下必要设定：
 - 电子邮件提示并选择新信息提示音。
 - 连接方式并选择一个数据帐户（由网络运营商提供 ▶ 信息）。
 - 电子邮件地址，输入电子邮件地址。
 - 连接类型（POP3 或 IMAP4）。
 - 拨入服务器，输入服务器名称。
 - 用户名，输入电子邮件帐户的用户名。
 - 密码，输入电子邮件帐户的密码。
 - 发送服务器，输入服务器名称。



输入高级电子邮件帐户设定（大多数情况下可选）

- 1 在待机状态下，选择菜单 ▶ 信息功能 ▶ 电子邮件 ▶ 设置。
- 2 选择要编辑的帐户，▶ 更多 ▶ 编辑帐户 ▶ 高级设置。
- 3 如果电子邮件提供商有要求，请按 选择并输入设定，如检查间隔。

接收和阅读电子邮件

- 1 在待机状态下，选择菜单 ▶ 信息功能
▶ 电子邮件 ▶ 收件箱 收件箱为空时，
▶ 发 / 收，或者 ▶ 信息功能 ▶ 电子邮件
▶ 收件箱 ▶ 更多 ▶ 发送和接收下载新邮
件。该操作还发送发件箱中的任何邮件。
- 2 从收件箱中选择一封邮件 ▶ 查看以阅读
该邮件。

编写和发送电子邮件

- 1 在待机状态下，选择菜单 ▶ 信息功能
▶ 电子邮件 ▶ 编写新信息。
- 2 ▶ 添加以进入收件人字段 ▶ 电子邮件地
址以键入电子邮件地址，▶ 确定或
▶ 查找通讯录以从通讯录中选择收件人
▶ 选择，或者从最近使用的收件人中选
择电子邮件地址 ▶ 选择。
- 3 ▶ 编辑以进入收件人字段（已添加一个
后），可添加更多收件人。选择收件
人、抄送或匿名抄送，然后选择要添加
的收件人。选择完收件人后，▶ 完成。
- 4 按  选择主题字段，输入电子邮件主
题 ▶ 确定。要编辑主题，▶ 编辑。
- 5 按  以选择文本字段，编写邮件
▶ 确定。要编辑邮件，▶ 编辑。
- 6 按  选择附件字段。▶ 添加并选择要
添加的附件类型，▶ 选择以选择要添加
的附件，▶ 添加以添加更多附件。

- 7 ▶ 继续 ▶ 发送或 更多 ▶ 存入“发件
箱”以保存并稍后发送。



在编写和编辑电子邮件时，您可以使用复制和粘贴功能，▶ 36 在信息中复制和粘贴文本。

保存电子邮件

- 1 在待机状态下，选择菜单 ▶ 信息功能
▶ 电子邮件 ▶ 收件箱。
- 2 选择一封邮件，▶ 更多 ▶ 保存信息
▶ 已存电子邮件。

回复电子邮件

- 1 在收件箱中选择要回复的邮件，▶ 更多
▶ 回复，或者打开邮件 ▶ 回复。
- 2 ▶ 是可以在您的回复中包含原始邮件；
▶ 否可以从回复中删除原始邮件。
- 3 在文本字段中编写邮件 ▶ 确定。要编辑
邮件，▶ 编辑。
- 4 ▶ 继续 ▶ 发送。

查看或保存电子邮件中的附件

查看电子邮件 ▶ 更多 ▶ 附件 ▶ 查看查
看项目或选择要保存的项目。

活动电子邮件帐户

如果您有多个电子邮件帐户，可以更换
活动的帐户。

更换活动电子邮件帐户

在待机状态下，选择菜单 ▶ 信息功能
▶ 电子邮件 ▶ 设置 并选择一个帐户。

电子邮件推送

如果您的电子邮件提供方支持此项功能，您可以在手机上收到电子邮件服务器发送的新邮件通知。

打开电子邮件推送通知

- 使用发送和接收时，如果需要，请按▶是打开它，或
- 在待机状态下，选择 菜单▶信息功能▶电子邮件▶设置。选择帐户以编辑▶更多▶编辑帐户▶高级设置▶自动连接并选择一个选项。

删除电子邮件 (POP3)

- 1 在待机状态下，选择菜单▶信息功能▶电子邮件▶收件箱▶更多。
- 2 ▶标记为删除或▶标记多个▶标记或取消标记。

 下次连接到服务器时，会删除标记的邮件。

删除电子邮件 (IMAP4)

- 1 在待机状态下，选择菜单▶信息功能▶电子邮件▶收件箱▶更多。
- 2 ▶标记为删除或▶标记多个▶标记或取消标记。
- 3 ▶更多▶清除收件箱删除信息。

 将删除手机和服务器上所有标记删除的邮件。

我的朋友

连接并登录到“我的朋友”服务器，与您的好友在线联络。如果您的预定服务支持即时信息和状态服务，您就可以发送和接收信息，并查看联系人的状态是否为在线。如果手机上不存在设定，您需要输入服务器设定。



要了解详细信息，请与服务提供商联系。

输入服务器设定

- 1 在待机状态下，选择菜单▶信息功能▶我的朋友▶配置。
- 2 添加用户名、密码、服务器信息，并选择要使用的互联网模式。该信息由服务提供商提供。

要登录到“我的朋友”服务器

在待机状态下，选择菜单▶信息功能▶我的朋友▶登录。

注销

▶更多▶注销。

在清单中添加联系人

在待机状态下，选择菜单▶信息功能▶我的朋友▶联系人标签▶更多▶添加联系人。

从“我的朋友”中发送聊天信息

- 1 在待机状态下，选择菜单 ▶ 信息功能 ▶ 我的朋友 ▶ 联系人标签，然后从清单中选择一个联系人。
- 2 ▶ 发送信息并键入信息 ▶ 发送。

 您还可以从谈话标签继续聊天对话。



状态

仅向联系人显示您的状态，或向“我的朋友”服务器上的所有用户显示您的状态。

设置状态

- 1 在待机状态下，选择菜单 ▶ 信息功能 ▶ 我的朋友 ▶ 更多 ▶ 设置并选择显示我的状态。
- 2 ▶ 给所有人或仅向联系人显示 ▶ 选择。

更改自己的状态

在待机状态下，选择菜单 ▶ 信息功能 ▶ 我的朋友 ▶ 我的状态标签并更新您的状态信息。使用  或  可以在状态字段之间滚动。

聊天室

聊天室可以由服务提供商、某个“我的朋友”用户或者您本人启动。通过保存聊天邀请或搜索特定聊天室，可以保存聊天室。

启动聊天室

- 1 在待机状态下，选择菜单 ▶ 信息功能 ▶ 我的朋友 ▶ 聊天组标签 ▶ 更多 ▶ 添加聊天组 ▶ 新聊天组。
- 2 从联系人清单选择邀请哪些人加入您的聊天室，▶ 继续。
- 3 输入简短的邀请语，▶ 发送。

添加聊天室

- 1 在待机状态下，选择菜单 ▶ 信息功能 ▶ 我的朋友 ▶ 聊天组标签 ▶ 更多 ▶ 添加聊天组。
- 2 ▶ 通过组群标识以直接输入聊天室 ID，或 ▶ 搜索以搜索聊天室。

 系统会保留在您登录和注销之间的对话历史记录，让您可以查找从前对话的聊天信息。

保存对话

在待机状态下，选择菜单 ▶ 信息功能 ▶ 我的朋友 ▶ 谈话标签，然后打开一个对话 ▶ 更多 ▶ 高级 ▶ 保存通话。

查看保存的对话

在待机状态下，选择菜单 ▶ 信息功能
▶ 我的朋友 ▶ 谈话标签 ▶ 更多
▶ 已保存谈话。

查看旁观用户

在待机状态下，选择菜单 ▶ 信息功能
▶ 我的朋友 ▶ 联系人标签 ▶ 更多 ▶ 监视
用户。随即出现正在“我的朋友”服
务器上查看您的状态信息的用户清单。

查看或编辑设定

在待机状态下，选择菜单 ▶ 信息功能
▶ 我的朋友 ▶ 更多 ▶ 设置并选择一个
选项：

- 显示我的状态：
- 联系人排序：
- 信息提示音：
- 联系人在线提示：
- 服务器设置：
- 自动登录：
- 允许连接：



要了解详细信息，请与服务提供商联系。

小区和基站信息



可以向特定小区或基站内的网络用户发
送信息。

打开或关闭信息

在待机状态下，选择菜单 ▶ 信息功能
▶ 设置 ▶ 小区信息 ▶ 接收或 基站信息。

影像

相机、视频、图片、主题。

相机和视频记录器

拍摄照片和录制视频剪辑，以保存、查看以及在信息中发送。

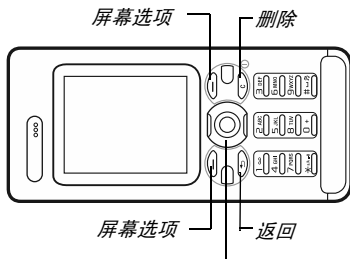
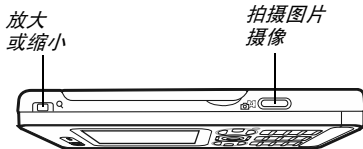

切换到相机/摄像模式 (上) 或 (下)

调整亮度 (左) 或 (右)

拍照或录制视频

- 1 在待机状态下，按下 启动相机。
- 2 使用导航键在相机和视频记录器之间进行切换。
- 3 **相机：**按下 可拍摄图片。
视频：按下 可开始录制。要停止录制，请再次按下 。



图片和视频剪辑会自动保存在文件管理器 相册。

- 4 要拍摄另一张图片或录制另一段视频剪辑，请按 返回取景器。要停止使用相机或视频记录器，请按 。

相机设定

当您进入取景器后，请按 设置以查看多种可调整和增强图片及视频剪辑品质的选项，然后再拍照或录制视频剪辑。

如果您试图使用强光源（例如直射的阳光或背景灯光）进行录制，屏幕就有可能黑屏，或者照片会失真。

使用缩放功能





使用音量键可放大或缩小图像。

拍照时只能缩小或放大VGA图片的尺寸。

调整亮度

使用导航键可增强或减低亮度。

相机和视频选项

使用 、、 和  可以滚动到并选择一个设定。当相机或视频已启动后，按 **▶** 设置可查看以下选项：

- 切换到摄像模式以录制视频剪辑或切换到相机模式以拍照。
- 拍摄模式（相机）：
 - 普通 – 无相框。
 - 全景 – 将多张图片合成一张。
 - 相框 – 向您的图片添加相框。
 - 连拍：快速、连续拍照。
- 拍摄模式（视频）：
 - 用于彩信
 - 高质量视频
- 图片大小（相机） – 从以下选项中选择：
 - 2 百万像素（1600x1200 像素）
 - 1 百万像素（1280x960）
 - VGA (640x480)
- 打开夜间模式 – 适合在光线不足时使用。
- 打开自拍计时器（相机） – 按下相机按钮几秒后拍照。
- 效果 – 从以下选项中选择：
 - 关闭 – 无任何效果。
 - 黑白 – 无颜色。
 - 底片 – 反转颜色。
 - 棕褐色 – 褐色度。

- 白平衡 – 根据光线条件调整颜色。选择自动、白天、阴天、荧光或白炽。
- 图片质量（相机）：
 - 普通
 - 精细
- 关闭话筒（视频） – 设定话筒。
- 快门声音（相机） – 选择不同的快门声音。
- 打开时间和日期（相机） – 向图片添加时间和日期，它将显示在右下角。查看图片时可使用 1:1 的比例或者通过缩放功能来看清文字内容。
- 重设文件编号 – 重设文件数量计数器。
- 保存到 – 选择保存到 Memory Stick 记忆棒或手机记忆库。

相机快捷键

使用相机时，也可以使用快捷键来进入常用选项。按  可查看相机键指南。

传送图片

传送到计算机

使用 USB 连接线，可以将相片拖放到计算机中，**▶ 67 使用 USB 连接线传送文件。**

要在计算机上增强相机图片效果并更好地对图片进行管理，Microsoft® Windows® 用户可以安装 Adobe™ Photoshop™ Album Starter Edition，您可以在手机附带的光盘上找到它，也可以访问 www.sonyericsson.com/cn 获取。

图片和视频剪辑

查看和使用图片及视频剪辑。

处理图片

查看、添加、编辑或删除文件管理器中的图片。可保存的图片数量取决于图片的大小。支持的文件类型包括 GIF、JPEG、WBMP、BMP、PNG 和 SVG-Tiny 等等。

查看和使用图片

- 1 在待机状态下，选择菜单 ▶ 文件管理器 ▶ 图片。
- 2 选择一张图片 ▶ 查看或 ▶ 更多 ▶ 用作，然后选择一个选项。

在幻灯片放映中显示图片

- 1 在待机状态下，选择菜单 ▶ 文件管理器 ▶ 图片并选择某张图片。
- 2 ▶ 查看 ▶ 更多 ▶ 幻灯片放映。

查看有关文件的信息

- 1 在待机状态下，选择菜单 ▶ 文件管理器 ▶ 图片或视频，并选择文件。
- 2 ▶ 更多 ▶ 信息。

使用图片

为联系人添加图片，用作手机开机画面、待机模式下的背景或屏幕保护。

 若将大于 1MB 的动画设为背景，可能影响手机性能。

屏幕保护

当手机闲置不用几秒钟后，屏幕保护会自动启动。再过几秒钟之后，手机即转为省电的休眠模式。按任意键或按钮可再次激活屏幕。

编辑图片

► 51 PhotoDJ™ 照片 DJ。

交换图片

您可以使用可用的传送方式之一交换图片。请注意，禁止交换某些受到版权保护的资料。有关信息中图片的详细信息，► 36 信息功能。

发送图片

在待机状态下，选择菜单 ▶ 文件管理器 ▶ 图片并滚动到某张图片。▶ 更多 ▶ 发送，选择一种传送方式。

接收图片

在待机状态下，选择菜单 ▶ 手机设定 ▶ 连接标签，并选择一种传送方式。

 彩信的文件大小是有限制的。如果彩信超过信息大小上限或者它的分辨率过高，则自动调整彩信大小。

在信息中保存图片

► 37 保存短信中的项目、► 40 保存彩信中的项目或 ► 43 查看或保存电子邮件中的附件。

保存图片和视频剪辑

当您完成图片拍摄或视频剪辑录制之后，手机就将其保存到手机记忆库或 memory card 记忆卡中（如果记忆卡已插入）。

如果手机记忆库或 memory card 记忆卡已满，您必须先删除或移动一些文件，才能保存新的图片或视频剪辑

◆ 21 文件管理器。

发送图片和视频剪辑

当您拍摄完照片或录制完视频剪辑之后，如果文件的大小没有超出限制，您就可以把它作为彩信进行发送。若要使用其它传送方式交换图片和视频剪辑，

◆ 50 交换图片。

使用更多视频剪辑或图片选项

录制视频剪辑或拍摄图片，▶ 更多，然后选择一个选项，如拍摄新图片。

将图片传送到计算机

使用 USB 连接线，可以将相片拖放到计算机中，◆ 67 使用 USB 连接线传送文件。

远程屏幕

使用兼容 Bluetooth(蓝牙) 配件可查看远程屏幕（如 TV）上的图片。该配件不随本款手机一起提供。有关兼容配件的完整列表，请访问

www.sonyericsson.com/cn。

连接到远程屏幕

在待机状态下，选择菜单 ▶ 文件管理器

▶ 图片 ▶ 查看 ▶ 更多 ▶ 远程屏幕。

◆ 65 为手机添加装置。

PhotoDJ™ 照片 DJ

使用 PhotoDJ™ 照片 DJ 编辑图片。

编辑和保存文件

- 1 在待机状态下，选择菜单 ▶ 娱乐 ▶ 照片 DJ™ 或 ▶ 文件管理器 ▶ 图片并选择一个文件 ▶ 更多 ▶ 用照片 DJ™ 编辑。
- 2 选择选项。
- 3 编辑选择的图片后，▶ 更多
▶ 保存图片。

主题

可以通过使用主题更改屏幕的外观（如颜色和背景等项目）。本手机具有一些预置的主题，如果他们受保护的，则无法删除。您可以创建新的主题并将他们下载到手机。有关更多信息，请访问 www.sonyericsson.com/cn。

选择主题

在待机状态下，选择菜单 ▶ 文件管理器 ▶ 主题，然后选择一个主题。

交换主题

使用某种传送方式交换主题。

发送主题

- 1 在待机状态下，选择菜单 ▶ 文件管理器 ▶ 主题，然后选择一个主题。
- 2 ▶ 更多 ▶ 发送，选择一种传送方式。

接收和保存主题

- 1 选用一种传送方式并打开从中接收主题的信息。
- 2 按照显示的说明操作。

娱乐

免提、Walkman® 播放器、视频播放器、录音器、游戏。

立体声便携免提装置

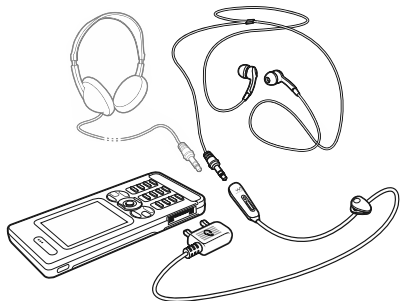

使用免提装置

将立体声便携免提装置连接至手机，用它来拨打电话、播放音乐或视频。如果正在播放音乐的时候收到来电，音乐将会暂停以便您接听电话。通话结束或拒绝接听后，会继续播放音乐。

Walkman® 播放器和视频播放器







本手机支持下列文件类型：MP3、MP4、M4A、3GP、AAC、AAC+、Enhanced AAC、AMR、MIDI、IMY、EMY、WAV（最大采样率为 16 kHz）和 Real®8。手机还支持兼容于 3GPP 的流媒体文件。

播放视频

1 在待机状态下，选择菜单 ▶ 娱乐 ▶ 视频播放器。播放器浏览器打开。







2 浏览视频剪辑并突出显示某个标题 ▶ 播放。

以下选项可供使用：

- 按  可暂停播放。再次按此键可恢复播放。
- 按  可进入下一视频剪辑。
- 按  可回到上一视频剪辑。
- 播放视频剪辑时，按住  或  分别可快进或快退。
- 按播放选择突出显示的文件。
- 播放视频剪辑时，按 ▶ 更多可进入选项。
- 按住  可退出。

播放音乐

- 1 在待机状态下，选择菜单 ▶ WALKMAN。Walkman® 播放器的浏览器打开。
- 2 选择 ▶ 更多 ▶ 我的音乐可按艺术家、专辑、曲目或播放列表浏览音乐，或者选择 ▶ 播放收听播放队列中的所有曲目。以下选项可供使用：

- 按  可暂停播放。再次按此键可恢复播放。
- 按  可进入下一曲目。
- 按  可回到上一曲目。
- 按住  或  可快进或快退曲目。
- 播放曲目时，按 ▶ 更多可进入选项。
- 按住  可退出。

传送音乐

Disc2Phone 计算机软件和 USB 驱动程序包含在手机附带的光盘中。使用 Disc2Phone 可将音乐从光盘或计算机传送到手机记忆库或手机的 memory card 记忆卡中。

启动前的准备

以下是在计算机上使用 Disc2Phone 的最低操作系统要求：

- Windows 2000 SP4 或
- XP Home 或 XP Professional SP1。

安装 Disc2Phone

- 1 打开计算机并插入随手机提供的光盘，或者访问 www.sonyericsson.com/cn 下载 Disc2Phone 应用程序。光盘将自动启动，同时安装窗口将打开。
- 2 选择语言。
- 3 单击 **安装 Disc2Phone**，并按照说明操作。

使用 Disc2Phone

- 1 使用随手机提供的 USB 连接线，将手机连接到计算机并选择文件传送。手机关机并准备传送文件。要获取更多信息，请参见 **67 使用 USB 连接线传送文件**。
- 2 **计算机**：开始 / 所有程序 / Disc2Phone。有关传送音乐的详细信息，请参阅 Disc2Phone 帮助。
- 3 单击 Disc2Phone 窗口右上角的 **?**。

 **不要在传送过程中将 USB 连接线从手机或计算机上拔掉，因为这样做可能会损坏 memory card 记忆卡或手机记忆库。您将 USB 连接线从手机上拔掉之后才能查看手机中已传送的文件。**

当从光盘提取音乐时，如果您连接到互联网，则可通过 Disc2Phone 获得光盘信息（艺术家或曲目等）。

 **要在文件传送模式下安全地断开 USB 连接线，请右键单击 Windows 资源管理器中的可移动磁盘图标，选择“弹出”。**

有关将文件移至手机的更多信息，请访问 www.sonyericsson.com/cn。

使用附带的 USB 连接线传送文件

► **67 使用 USB 连接线传送文件。**

浏览文件

浏览音乐文件：

- 艺术家 – 按艺术家列出音乐文件。
- 专辑 – 按唱片集列出音乐文件。
- 全部曲目 – 列出手机中以及 memory card 记忆卡上所有的音乐文件（非铃声）。
- 播放列表 – 创建或播放您自己的音乐文件列表。
- 在线频道 – 列出流式视频或音乐的书签。

播放列表

要管理保存在文件管理器中的媒体文件，您可以创建播放列表。可以将一个文件添加到多个播放列表中。

删除播放列表或从播放列表中删除文件时，实际的音乐或视频文件并未从记忆库中删除，仅是从相关播放列表中删除。您仍可以将文件添加到另一个播放列表中。

创建播放列表

- 1 在待机状态下，选择菜单 ▶ WALKMAN
▶ 更多 ▶ 我的音乐 ▶ 播放列表
▶ 新播放列表 ▶ 添加。输入名称 ▶ 确定。
- 2 从文件管理器中提供的文件中选择。可以一次添加多个文件，而且还可以添加文件夹。选定文件夹中的所有文件都将添加到播放列表中。

将文件添加到播放列表

- 1 在待机状态下，选择菜单 ▶ WALKMAN
▶ 更多 ▶ 我的音乐 ▶ 播放列表并选择某个播放列表，▶ 打开 ▶ 更多
▶ 添加媒体。
- 2 从文件管理器中提供的文件中选择。

从播放列表中删除文件

- 1 在待机状态下，选择菜单 ▶ WALKMAN
▶ 更多 ▶ 我的音乐 ▶ 播放列表并选择某个播放列表，▶ 打开。
- 2 选择文件并按 **(C)**。

删除播放列表

在待机状态下，选择菜单 ▶ WALKMAN
▶ 更多 ▶ 我的音乐 ▶ 播放列表并选择某个播放列表，然后按 **(C)**。

WALKMAN 选项

- ▶ 更多可查看选项：
 - ▶ 我的音乐 – 浏览音乐文件。
 - ▶ 设置可查看下列选项：
 - 播放模式 – 更改曲目的播放顺序。选择随机播放可随机播放播放列表中的文件，选择循环将在最后一个曲目播放完毕之后重新启动播放列表。
 - 均衡器 – 更改高低音设定。
 - 增强立体声 – 更改输出声音。
 - 视觉显示 – 更改伴随音乐的视图。
 - 界面 – 更改背景颜色。
 - ▶ 文件可查看下列选项：
 - 发送 – 发送音乐文件或视频剪辑。
 - 信息 – 查看关于当前文件的信息。
 - 删除 – 删除文件。在用户创建的播放列表中，仅删除了对该文件的引用。在全部曲目列表中，将从记忆库中永久删除文件。
 - ▶ 保存播放列表 – 创建您自己的播放列表。
 - ▶ 最小化 – 最小化 Walkman® 播放器，在播放音乐的同时返回到待机状态。

在线音乐和视频

将视频和音乐以数据流的方式从互联网传送到手机中，以供您观看和收听。如果手机中尚未设置，▶ 60 设定。有关更多信息，请联系网络运营商或访问 www.sonyericsson.com/cn。

选择用于数据流传送的数据帐户

在待机状态下，选择菜单 ▶ 手机设定 ▶ 连接标签 ▶ 流媒体设置，然后选择要使用的数据帐户。

播放流式视频和音频

- 1 在待机状态下，选择菜单 ▶ 移动梦网 ▶ 更多 ▶ 进入 ▶ 输入网址或书签。
- 2 输入或选择网页地址或书签，然后选择数据流的来源链接。选择链接后，播放器会自动打开。

TrackID™

TrackID™ 是一种免费的音乐识别服务。当您通过扬声器收听歌曲时，可以自动搜索该歌曲的标题、艺术家和专辑名称。

搜索歌曲信息

- 收听歌曲时，在待机状态下，选择菜单 ▶ TrackID™。



有关计费信息服务，请与服务提供商联系。

PlayNow™(乐酷)

在购买音乐并将其下载到手机之前试听音乐。



该功能取决于网络或运营商。有关预定服务和 PlayNow(乐酷) 的信息，请与当地网络运营商联系。在有些国家/地区，您也许能够买到根据世界顶级音乐家的作品制作的音乐铃声。



并非所有国家/地区都提供此项服务。

启动前的准备

如果手机中没有所需设定，▶ 60 设定。

收听 PlayNow™(乐酷) 音乐

在待机状态下，选择菜单 ▶ PlayNow™ (乐酷)，并从列表中选择音乐。

从 PlayNow™(乐酷) 下载

选择下载并保存音乐文件时会显示价格。确认购买后，费用将计入您的手机帐单或预付卡。手机工具中还提供了条款和条件。

下载音乐文件

- 1 试听过音乐文件之后，如果同意下载条件，可按 ▶ 是接受条件。
- 2 将收到一条确认付款的短信，然后就可以下载文件了。音乐保存在文件管理器 ▶ 音乐。

铃声和音乐

例如，可以使用可用的传送方式之一交换音乐和声音。

 用户不能交换受版权保护的材料。受保护的文件带有一个钥匙标志。



选择铃声

在待机状态下，选择菜单 ▶ 手机设定
▶ 声音设定标签 ▶ 铃声。

打开或关闭铃声

在待机状态下，按住 。除闹铃声以外的所有信号均受影响。

设定铃声音量

- 1 在待机状态下，选择菜单 ▶ 手机设定
▶ 声音设定标签 ▶ 铃声音量，然后按  或  来降低或增加音量。
- 2 ▶ 保存。

设置振动提示

在待机状态下，选择菜单 ▶ 手机设定
▶ 声音设定标签 ▶ 振动提示，然后选择一个选项。

声音和提示选项





从手机设定 ▶ 声音设定标签，您还可以设置：

- 信息提示音 - 选择收到信息时的通知方式。
- 按键音 - 选择按键时听到的声音。

MusicDJ™ 音乐主持人

谱写和编辑自己的音乐，将其用作铃声。音乐由四种音轨组成，鼓音、低音、和音和声调。一条音轨包含许多音乐片段。音乐片段包含预先录制的带有不同音色的声音。这些片段按照引子、单音、合音和变音分组。用户可以通过向音轨中添加音乐片段来谱写音乐。

谱写音乐

- 1 在待机状态下，选择菜单 ▶ 娱乐
▶ 音乐主持人。
- 2 ▶ 插入、复制或粘贴片段。使用 、 或  在音乐片段之间移动。按  可以删除音乐片段。▶ 更多可以查看更多选项。

编辑 MusicDJ™ 音乐主持人音乐

在待机状态下，选择菜单 ▶ 文件管理器
▶ 音乐，然后选择该音乐 ▶ 更多 ▶ 编辑。

交换 MusicDJ™ 音乐主持人音乐

可以使用可用的传送方式之一发送和接收音乐。用户不能交换受版权保护的材料。

发送音乐

- 1 在待机状态下，选择菜单 ▶ 文件管理器
▶ 音乐，然后选择音乐。
- 2 ▶ 更多 ▶ 发送，选择一种传送方式。

通过某种传送方式接收音乐

选择一种传送方式，按照显示的说明进行操作。

VideoDJ™ 视频 DJ

使用视频剪辑、图片和文本合成和编辑自己的视频剪辑。您还可以裁剪掉视频剪辑的部分内容，以使其变短。

创建视频剪辑

- 1 在待机状态下，选择菜单 ▶ 娱乐 ▶ 视频 DJ™。
- 2 ▶ 添加 ▶ 视频剪辑，图片，文本或相机 ▶ 选择。
- 3 要添加更多项目，按 (▶) ▶ 添加。

编辑选择的视频剪辑

▶ 编辑可查看选项：

- 裁剪 - 缩短视频剪辑。
- 添加文本 - 向视频剪辑添加文本。
- 删除 - 删除视频剪辑。
- 移动 - 将视频剪辑移动到另一位置。
- 复制 - 复制视频剪辑。

编辑选择的图片

▶ 编辑可查看选项：

- 持续时间 - 选择图片的显示时间。
- 删除 - 删除图片。
- 移动 - 将图片移动到另一位置。
- 复制 - 复制图片。

编辑选择的文本

▶ 编辑可查看选项：

- 编辑文本 - 更改文本。
- 颜色 - 并选择背景以设定背景，或者选择文本颜色以设定字体颜色。
- 持续时间 - 选择文本的显示时间。
- 删除 - 删除文本。
- 移动 - 将文本移动到另一位置。
- 复制 - 复制文本。

VideoDJ™ 视频 DJ 选项

▶ 更多可查看选项：

- 播放 - 查看视频剪辑。
- 发送 - 发送视频剪辑。
- 配乐 - 将配乐添加到视频剪辑。
- 过渡 - 设定视频剪辑、图片和文本之间的变换效果。
- 保存 - 保存视频剪辑。
- 插入 - 插入新的视频剪辑、图片或文本。
- 新视频 - 创建新视频剪辑。

在文件管理器中编辑视频剪辑

- 1 在待机状态下，选择菜单 ▶ 文件管理器 ▶ 视频并选择文件。
- 2 ▶ 更多 ▶ 视频 DJ™ ▶ 编辑。

发送视频剪辑

您可以使用一种可用传送方式来发送视频剪辑。可以使用彩信发送短视频剪辑。如果视频剪辑太长，可以使用裁剪功能将其缩短。

裁剪视频剪辑

- 1 从情节串联图板选择视频剪辑，然后按 ▶ 编辑 ▶ 裁剪。
- 2 选择 ▶ 设定以设定起始点，然后按 ▶ 开头。
- 3 选择 ▶ 设定以设定结束点，然后按 ▶ 结尾。
- 4 重复步骤 2 和 3，或者 ▶ 裁剪。

录音器

使用录音器，您可以录制语音备忘录或通话。录制的声音也可被设定为铃声。如果一个与会者结束了通话，所有谈话录音即停止。当您接听来电时所有声音录制自动停止。

 一些国家 / 区域或省份的法律要求必须得到对方许可才能录制通话。

录制声音

- 1 在待机状态下，选择菜单 ▶ 娱乐 ▶ 录音。
- 2 等待直至听到提示音。录音开始时，正在录音，出现计时器。
- 3 ▶ 保存以结束录音，▶ 播放以收听录音，或 ▶ 更多以查看选项：新录音，发送、重命名、删除、已录音。

收听录音

在待机状态下，选择菜单 ▶ 文件管理器 ▶ 音乐，然后选择一段录音 ▶ 播放或 ▶ 停止。

游戏

您的手机带有一些游戏。您也可以直接把游戏和应用程序下载到您的手机上的文件夹中。大多数的游戏都有帮助文本。

开始和结束游戏

- 1 在待机状态下，选择菜单 ▶ 娱乐 ▶ 游戏，选择游戏 ▶ 选择。
- 2 按住  可以结束游戏。

应用程序

可下载并运行 Java 应用程序以使用服务等。您可以查看信息或设定不同的权限等级。

查看 Java 应用程序的信息

- 1 在待机状态下, 选择菜单 ▶ 文件管理器 ▶ 应用程序或 ▶ 游戏。
- 2 选择一个应用程序或游戏 ▶ 更多信息。

设定 Java 应用程序的权限

- 1 在待机状态下, 选择菜单 ▶ 文件管理器 ▶ 应用程序或 ▶ 游戏。
- 2 选择一个应用程序或游戏, ▶ 更多 ▶ 权限并设置选项。

Java 应用程序屏幕大小

某些 Java 应用程序是为特定屏幕大小设计的。有关更多信息, 请联系应用程序供应商。

设定 Java 应用程序的屏幕大小

- 1 在待机状态下, 选择菜单 ▶ 文件管理器 ▶ 应用程序或 ▶ 游戏。
- 2 选择一个应用程序或游戏, ▶ 更多 ▶ 屏幕大小并选择一个选项。

连接

设定、使用互联网、同步操作、Bluetooth™(蓝牙) 设备、自助软件更新服务。

设定

用户购买时手机可能已进行了设定。如果未设定, 请确保您的手机预定了支持数据传送 (GPRS) 的服务。

您可以将互联网浏览器、电子邮件和彩信的设定下载到手机。可以使用计算机从 www.sonyericsson.com/cn 完成此操作。

通过计算机下载设定

- 1 浏览到 www.sonyericsson.com/cn。
- 2 选择地区和国家 / 地区。
- 3 选择 *手机设定* 标签, 然后选择一个手机型号。
- 4 选择要下载到手机的设定。

使用互联网

使用互联网访问在线服务（如新闻和金融服务），搜索和浏览网络。

开始浏览

在待机状态下，选择菜单 ▶ 移动梦网，然后选择一项服务，如 ▶ 更多 ▶ 进入 ▶ 搜索互联网或输入网址前往任意网页。

查看选项

在待机状态下，选择菜单 ▶ 移动梦网 ▶ 更多。

停止浏览

▶ 更多 ▶ 退出浏览器。



有关更多信息，请联系当地网络运营商或访问 www.sonyericsson.com/cn。

浏览时的选项

▶ 更多查看选项。该菜单包含以下选项，但具体则取决于您访问的网页：

▶ RSS 因子 - 选择可用的网页内容。

▶ 进入可查看下列选项：

- 主页 - 转到为当前模式设定的预置主页。
- 书签 - 创建、使用或编辑网页的书签。
- 输入网址 - 输入网页地址。
- 历史记录 - 以前访问过的网页的清单。
- 已存网页 - 保存的网页的清单。

▶ 工具可查看下列选项：

- 添加书签 - 添加新书签。
- 保存图片 - 保存图片。
- 保存页面 - 保存当前网页。
- 刷新页面 - 刷新当前网页。
- 发送链接 - 发送到当前网页的链接。
- 进行拨叫 - 浏览互联网的同时进行呼叫。▶ 更多 ▶ 结束 结束通话并继续浏览。

▶ 查看可查看下列选项：

- 全屏 - 选择正常屏幕或全屏。全屏 / 正常屏幕仅在纵向模式下可用。
- 横向模式 - 选择横向或纵向屏幕。
- 纯文本：选择全部内容或只选择文本。
- 缩放 - 放大或缩小网页。
- 缩放为正常大小 - 将缩放设为默认值。

▶ 选项 ▶ 浏览标签，有下列选项：

- Smart-Fit - 进行调整以全屏显示网站。
- 显示图片：打开或关闭。
- 显示动画：打开或关闭。
- 文本大小 - 在中和大字体之间进行选择。
- 播放声音：打开或关闭。
- 允许个人资料：打开或关闭。
- 键盘模式 - 从以下选项中选择：快捷方式可选择浏览器键，或者访问键以更快进行网站导航（如果可用）。

► 选项 ► 其它标签，有下列选项：

- 清除个人资料
- 清除缓存
- 清除密码
- 状态 - 显示连接信息。

► 退出浏览器以断开连接。

使用书签

使用、创建和编辑书签，通过浏览器快速链接至喜欢的网页。

使用书签

- 1 在待机状态下，选择菜单 ► 移动梦网 ► 更多 ► 进入 ► 书签，然后选择书签 ► 更多。
- 2 选择一个选项，如通过短信发送书签。

互联网快捷键

使用互联网时，您可以使用菜单选项的键盘快捷键。

使用互联网键盘快捷键或访问键

- 1 浏览时，按住 **(#-*)** 以选择快捷方式或访问键。
- 2 如果选择快捷方式，您可以按照以下方式按功能键：

按键 快捷方式

-
- | | |
|-------------|------|
| (1∞) | 书签 |
| (2) | 输入网址 |
-

(3)	未使用
------------	-----

(4)	历史记录
------------	------

(5)	刷新页面
------------	------

(6)	前进
------------	----

(7)	上一页
------------	-----

(8)	未使用
------------	-----

(9)	下一页 - 一次一页
------------	------------

(*)/A*)	全屏、横向模式或普通屏幕。
----------------	---------------

(0+)	缩放
-------------	----

(#-*)	快捷方式或者访问键
--------------	-----------

下载

从网页下载文件，例如图片、主题、游戏和铃声。

从网页下载

在浏览网页时，选择要下载的文件，并按照显示的说明进行操作。

互联网模式

如果您有多个互联网模式，则可以选择其他互联网模式。

选择互联网浏览器的互联网模式

在待机状态下，选择菜单 ► 手机设定 ► 连接标签， ► 互联网设定 ► 互联网模式并选择一种模式。

Java 应用程序的互联网模式

某些 Java 应用程序需要连接到互联网来接收信息，例如，从游戏服务器下载新级别的游戏。

启动前的准备

如果手机中尚未设置，请参见

► 60 设定。

选择 Java 模式

在待机状态下，选择菜单 ► 手机设定 ► 连接标签 ► 互联网设定 ► Java 设置，然后选择互联网模式。

保存的信息

浏览时，您可以保存以下信息：

- 个人资料文件 – 提高网页访问效率。
- 密码 – 提高服务器访问效率。



建议用户清空有关以前访问过的互联网服务的所有敏感信息。如果手机放错地方、丢失或被盗，此操作可避免盗用个人信息。

允许个人资料文件

在待机状态下，选择菜单 ► 移动梦网 ► 更多 ► 选项 ► 浏览标签，► 允许个人资料 ► 打开。

清除个人资料文件、缓存或密码

在待机状态下，选择菜单 ► 移动梦网 ► 更多 ► 选项 ► 其它标签，然后选择一个选项 ► 是。

互联网安全和认证

您的手机支持安全浏览。某些互联网服务要求在手机中保存认证，如网上银行。手机在购买时可能已包含认证，您也可以下载新的认证。

检查手机中的认证，

在待机状态下，选择菜单 ► 手机设定 ► 常规标签 ► 安全 ► 证书。

RSS 阅读器

浏览时，您可以通过网站不断接收更新的内容（如简明新闻）。如果可用的话，您可以浏览到网页，以添加新内容。Really Simple Syndication (RSS) 选项通过 RSS 阅读器进行设定，并且显示在互联网浏览器中。

为网页添加新内容

浏览时，选择 ► 更多 ► RSS 因子。

创建新内容

- 1 在待机状态下，选择菜单 ► 信息功能 ► RSS 阅读器 ► 更多 ► 添加因子。
- 2 输入地址。

设置和使用 RSS 阅读器选项

在待机状态下，选择菜单 ► 信息功能 ► RSS 阅读器 ► 更多，然后选择一个选项。

同步

使用 Bluetooth(蓝牙) 无线技术、互联网服务或手机附带的 USB 连接线, 可同步手机通讯录、预约、任务和便笺。

与计算机同步

在计算机上安装“索尼爱立信 PC 套件”中的同步软件。该套件包含在随手机提供的光盘中。该软件包括帮助信息。可以访问

www.sonyericsson.com/cn 下载该软件。

通过互联网远程同步

通过互联网服务进行联机同步。

启动前的准备

- 如果手机中尚未设置, 请参见
 ▶ 60 设定。
- 注册联机同步帐户。
- 输入远程同步设定。

输入远程同步设定

- 1 在待机状态下, 选择菜单 ▶ 管理器
 ▶ 同步 ▶ 是以首次创建一个新帐户, 或者 ▶ 添加帐户 ▶ 添加以创建另一个新帐户。
- 2 输入新帐户的名称 ▶ 继续。
- 3 Enter the following: ? 输入以下信息:
 - 服务器网址 - 服务器 URL。
 - 用户名 - 帐户用户名。
 - 密码 - 帐户密码。
 - 连接 - 选择互联网模式。
 - 应用程序 - 将应用程序标记为同步。
 - 应用程序设置 - 选择应用程序, 输入数据库名称; 如果需要, 还要输入用户名和密码。
 - 同步间隔 - 设定同步频率。
 - 远程初始化 - 选择启动同步服务时“始终接受”、“从不接受”或“每次询问”。
 - 远程安全设置 - 插入服务器标识和服务密码。
- 4 ▶ 保存以保存新帐户。

启动远程同步

在待机状态下, 选择菜单 ▶ 管理器
▶ 同步, 然后选择一个帐户 ▶ 开始。

Bluetooth™ (蓝牙) 无线技术

借助 Bluetooth (蓝牙) 功能, 可无线连接至其他 Bluetooth (蓝牙) 设备。用户可以:

- 连接至免提设备。
- 连接至立体声耳机。
- 同时连接多台装置。
- 连接至计算机并访问互联网。
- 与计算机同步信息。
- 使用远程控制计算机应用程序。
- 使用多媒体适配器配件。
- 交换项目, 播放多人游戏。

启动前的准备

- 打开 Bluetooth (蓝牙) 功能, 以便与其它装置通讯。
- 添加要与手机通信的 Bluetooth (蓝牙) 设备。



请检查本地法律或法规是否限制使用 Bluetooth (蓝牙) 无线技术。如果不允许使用 Bluetooth (蓝牙) 无线技术, 则必须确保 Bluetooth (蓝牙) 功能已关闭。手机中允许的 Bluetooth (蓝牙) 收音机的最大输出功率会根据本地限制自动调整。这表明范围可能有所不同。

打开 Bluetooth (蓝牙) 功能

在待机状态下, 选择菜单 ▶ 手机设定
▶ 连接标签 ▶ Bluetooth (蓝牙) ▶ 打开。

向手机添加装置

输入密码, 以便在手机和装置之间建立安全连接。出现提示时, 在装置上输入相同的密码。没有用户界面的装置 (如免提装置) 将有一个预置密码。有关更多信息, 请参考装置的用户指南。



请确保要添加的装置已启动 Bluetooth (蓝牙) 功能, 并且可被识别。

为手机添加装置

- 1 在待机状态下, 选择菜单 ▶ 手机设定
▶ 连接标签, ▶ Bluetooth (蓝牙) ▶ 匹配装置 ▶ 新装置以搜索可用的设备。确保其它设备可见。
- 2 从列表中选择 一个设备。
- 3 如果要求输入密码, 请输入。

允许连接或编辑设备列表

- 1 在待机状态下, 选择菜单 ▶ 手机设定
▶ 连接标签, ▶ Bluetooth (蓝牙) ▶ 匹配装置并从清单中选择设备。
- 2 ▶ 更多查看选项清单。

添加 Bluetooth (蓝牙) 免提装置

- 1 在待机状态下, 选择菜单 ▶ 手机设定
▶ 连接标签 ▶ Bluetooth (蓝牙) ▶ 免提。
- 2 如果您是第一次添加 Bluetooth (蓝牙) 免提装置, 请选择 ▶ 是; 如果您要另外添加一台 Bluetooth (蓝牙) 免提装置, 请选择 ▶ 免提装置 ▶ 添加免提装置 ▶ 添加。确保免提装置处于正确模式。有关更多信息, 请参考装置的用户指南。

节能模式

打开节能模式，使手机在使用一台 Bluetooth(蓝牙) 装置时发挥最大性能，以降低能耗。关闭节能模式可同时连接多台 Bluetooth(蓝牙) 装置。

节省电量

在待机状态下，选择菜单 ▶ 手机设定
▶ 连接标签 ▶ Bluetooth(蓝牙)
▶ 节能模式 ▶ 打开。

手机名

输入一个手机名称，在其它装置找到您的手机时会显示该名称。

输入手机名

在待机状态下，选择菜单 ▶ 手机设定
▶ 连接标签 ▶ Bluetooth(蓝牙)
▶ 手机名。

公开性

选择该选项，将手机设为可被其它 Bluetooth(蓝牙) 装置识别或不可识别。如果您的手机设为隐藏，则只有
▶ 手机设定 ▶ 连接标签 ▶ Bluetooth(蓝牙) ▶ 匹配装置 中的设备可以通过 Bluetooth(蓝牙) 无线技术找到您的手机。

显示或隐藏手机

在待机状态下，选择菜单 ▶ 手机设定
▶ 连接标签 ▶ Bluetooth(蓝牙) ▶ 公开性
▶ 显示手机或隐藏手机。

交换项目

使用 Bluetooth(蓝牙) 无线技术作为传送方式来发送或接收项目。从已发现装置清单中选择一个装置。

发送项目

- 1 选择一个项目（例如 ▶ 通讯录）并选择一位联系人。
- 2 ▶ 更多 ▶ 发送联系人 ▶ 通过 Bluetooth。
- 3 选择要将项目发送到的装置，▶ 选择。

接收项目

- 1 在待机状态下，选择菜单 ▶ 手机设定
▶ 连接标签 ▶ Bluetooth(蓝牙) ▶ 打开。
- 2 ▶ 公开性 ▶ 显示手机。
- 3 接收项目时，按照出现的说明进行操作。

传送声音

可以在使用 Bluetooth(蓝牙) 免提装置时传送通话的声音。

您还可以使用键盘或免提装置按钮按如下方式传送通话的声音：

- 按免提装置的声音按钮。
- 按手机的声音按钮或键（如果设定为手机）。
- 按任何免提装置声音按钮（如果设定为发送到免提）。

在使用 Bluetooth (蓝牙) 免提装置时传送声音

通话过程中，▶更多▶传送声音并选择一个装置。

在用免提装置接听电话时传送声音

- 1 在待机状态下，选择菜单▶手机设定▶连接标签▶Bluetooth(蓝牙)▶免提▶来电。
- 2 选择▶手机可转移到手机，选择▶发送到免提可转移到免提装置。

远程控制

将手机用作远程控制设备，控制计算机应用程序（如媒体播放器或 Microsoft® PowerPoint® 演示文稿）或支持 Bluetooth(蓝牙) HID 模式的设备。

选择远程控制

- 1  65 为手机添加装置

- 2 在待机状态下，选择菜单▶娱乐

▶远程控制。

- 3 选择要使用的应用程序以及要连接的计算机或装置。

文件传送

如果您的计算机支持 Bluetooth(蓝牙) 无线技术，则可以安装索尼爱立信 PC 套件，以通过 Bluetooth(蓝牙) 通信同步、传送文件、将手机用作调制解调器等。从手机附带的光盘安装索尼爱立信 PC 套件，或从

www.sonyericsson.com/cn 下载该程序。

使用 USB 连接线传送文件

通过 USB 连接线将手机连接至计算机，以便传送文件和同步。根据希望执行的任务，选择文件传送或手机模式。传送文件可使用文件传送，同步操作可使用手机模式。



USB 驱动程序自动与 PC 套件软件一起安装。

开始使用 PC 套件

- 1 **计算机：**从手机附带的光盘安装索尼爱立信 PC 套件，或从 www.sonyericsson.com/cn 下载该程序。
- 2 **计算机：**通过开始 / 所有程序 / 索尼爱立信 / PC 套件启动 PC 套件。
- 3 将 USB 连接线连接到手机和计算机。

- 4 **手机**：选择手机模式或文件传送。
- 5 **计算机**：Windows 安装所需驱动程序时，请等待。
- 6 **计算机**：PC 套件找到您的手机时会通知您。

您可以在索尼爱立信 PC 套件中找到已连接的手机可使用的应用程序。您可以在手机附带的光盘中找到需要安装的应用程序，也可以从

www.sonyericsson.com/cn 下载它们。

文件传送

在文件传送模式中传送文件、音乐或图片。文件传送模式支持的应用程序包括：Disc2Phone、Adobe Photoshop Album Starter Edition 和 QuickTime 播放器。



只可使用本手机附带的 USB 连接线，且直接将 USB 连接线连接到计算机。不要在传送过程中将 USB 连接线从手机或计算机上拔掉，因为这会损坏 memory card 记忆卡。您将 USB 连接线从手机上拔掉之后才能查看手机中已传送的文件。

使用文件传送模式

- 1 将 USB 连接线连接到手机和计算机。

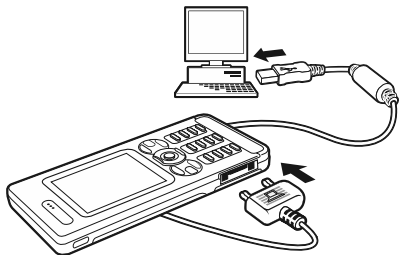

- 2 **手机**：选择文件传送，手机会关机。
- 3 请等待，直至手机记忆库和 memory card 记忆卡（如果已插入）在 Windows 资源管理器中作为外部磁盘出现。

安全断开 USB 连接线

- 1 使用文件传送模式时，右键单击 Windows 资源管理器中的可移动磁盘图标，然后选择“弹出”。
- 2 从手机上移除 USB 连接线。

手机模式

您可以与计算机同步通讯录和日历、向计算机传送文件、将手机用作计算机的调制解调器。手机模式支持的应用程序包括：同步、文件管理器、移动网络向导、图像编辑器和彩信家庭工作室。



您的计算机必须具有以下操作系统之一，才能使用此功能：带SP3/SP4的Windows 2000、带SP1/SP2的Windows XP（Pro和Home）。

自助软件更新服务

务必经常使用最新的软件升级您的手机从而提高性能。升级过程中您的个人或手机信息（例如短信或设定）不会丢失。

您可以通过两种方式升级手机：

- 通过手机进行无线下载
- 通过提供的USB连接线和一台连接互联网的计算机进行下载。



自助软件更新服务需要数据访问(GPRS)功能。运营商将为您提供有数据访问以及价格信息的预定服务。

启动前的准备

如果手机中没有所需设定，

► 60 设定。

通过无线连接使用自助软件更新服务

- 1 在待机状态下，选择菜单 ► 手机设定 ► 常规标签 ► 更新服务。
- 2 ► 搜索更新，搜索最新发布的软件。按照以下安装说明启动更新过程，或按 ► 软件版本以显示手机当前安装的软件，或按 ► 提示设定何时搜索新软件。

通过计算机使用自助软件更新服务

- 1 访问 www.sonyericsson.com/cn。
- 2 选择地区和国家 / 地区。
- 3 输入产品名称。
- 4 选择索尼爱立信升级服务并按显示的说明操作。

更多功能

闹铃、日历、任务、模式、时间和日期、SIM 卡锁等。

闹铃

设定闹铃，以使其在特定时间或日期重响。您可以将闹铃信号设定为声响。

使用闹铃

- 1 在待机状态下，选择菜单 ▶ 管理器 ▶ 闹铃，然后选择闹铃以设定 ▶ 编辑。
- 2 时间：▶ 编辑，然后设定时间 ▶ 确定。如果需要可选择更多选项：
 - 周期：▶ 编辑，设定一个或多个日期 ▶ 标记 ▶ 完成。
 - 闹铃声：▶ 编辑并选择声响。
 - 按  编辑闹铃的文本、图片和静音模式。
- 3 ▶ 保存。

闹铃响起时关闭闹铃信号

按下任意键。如果用户不想重复闹铃，▶ 关闭。

取消闹铃

在待机状态下，选择菜单 ▶ 管理器 ▶ 闹铃，然后选择闹铃，▶ 关闭。

日历

您可以用日历来跟踪重要的会议。该日历可以与计算机日历或网络上的日历同步，▶ 64 同步。

预约

添加新预约或将现有预约用作模板。

添加新预约

- 1 在待机状态下，选择菜单 ▶ 管理器 ▶ 日历，然后选择日期，▶ 选择 ▶ 新预约 ▶ 添加。
- 2 在以下选项中进行选择，并确认每个项目（如果需要）：
 - 常规标签 - 主题、开始时间、持续时间、提醒、开始日期。
 - 详细信息标签 - 地点、描述、全天、循环。
- 3 ▶ 保存。

查看预约

- 1 在待机状态下，选择菜单 ▶ 管理器 ▶ 日历并选择一个日期（预约日期被标记为粗体）。
- 2 选择一个预约，▶ 查看。

按周查看日历

▶ 管理器 ▶ 日历 ▶ 更多 ▶ 按周查看。

设定提示何时响起

- 1 在待机状态下，选择菜单 ▶ 管理器 ▶ 日历 ▶ 更多 ▶ 高级 ▶ 提示。
- 2 ▶ 始终提示以便在手机关闭或设定为静音时仍可发出提示。在日历中设定的提示选项会影响在任务中设定的提示选项。

在日历中导航

使用导航键可以在天或周之间移动。在月和周视图中，您还可以按如下所示使用键盘。

	C	今天的日期	
1∞	后退一周	3	下一周
4	后退一月	6	下一月
7	后退一年	9	下一年

日历设定

在待机状态下，选择菜单 ▶ 管理器 ▶ 日历 ▶ 更多以选择一个选项：

- 按周查看 – 查看本周的预约。
- 新预约 – 添加新预约。
- 更改日期 – 转到日历中的另一日期。
- 阴阳历转换 – 阴历、阳历互相转换。
- 高级 – 查找预约、设定提示或选择一周的开始日期。
- 删除 – 删除以前的预约或所有预约。
- 帮助 – 了解详细信息。

交换预约

使用某种传送方式交换预约。您还可以将预约与计算机同步，▶ 64 同步。

发送预约

在特定日期的清单中选择一个预约，▶ 更多 ▶ 发送并选择一种传送方式。

任务

添加新任务或将现有任务用作模板。您也可以为任务设定提示。

添加新任务

- 1 在待机状态下，选择菜单 ▶ 管理器 ▶ 任务 ▶ 新任务 ▶ 添加。
- 2 ▶ 任务或电话。
- 3 输入详细信息并确认每个条目。

查看任务

在待机状态下，选择菜单 ▶ 管理器 ▶ 任务，然后选择一项任务 ▶ 查看。

设定提示何时响起

- 1 在待机状态下，选择菜单 ▶ 管理器 ▶ 任务，然后选择一项任务 ▶ 更多 ▶ 提示。
- 2 ▶ 始终提示以便在手机关闭或设定为静音时仍可发出提示。在任务中设定的提示选项会影响在日历中设定的提示选项。

交换任务

使用某种传送方式交换任务。也可以将任务与计算机同步，▶ 64 同步。

发送任务

在特定日期的任务清单中选择一个任务，▶ 更多 ▶ 发送并选择一种传送方式。

便笺

制作便笺并将其保存在清单中。还可在待机模式下显示便笺。

添加便笺

在待机状态下，选择菜单 ▶ 管理器 ▶ 便笺 ▶ 添加便笺 ▶ 添加，然后输入便笺 ▶ 保存。

编辑便笺

- 1 在待机状态下，选择菜单 ▶ 管理器 ▶ 便笺，将会显示一个清单。
- 2 选择一个便笺，▶ 更多并选择一个选项。

交换注释

使用可用的传送方式之一交换便笺。

您还可以将便笺与计算机同步，

➡ 64 同步。

发送注释

选择一个便笺 ▶ 更多 ▶ 发送，并选择一种传送方式。

计时器

本款手机有一个计时器。信号响时，按任意键将其关闭，或选择重新开始。

设定计时器

在待机状态下，选择菜单 ▶ 管理器 ▶ 倒数计时器并设定倒计数的小时、分钟和秒钟。

秒表

手机的秒表可以保存几个时段。当用户接听来电时，秒表会开始计时。

使用秒表

- 1 在待机状态下，选择菜单 ▶ 管理器 ▶ 秒表 ▶ 开始。
- 2 ▶ 停止，或者 ▶ 新时段，开始记录新的单圈时间。
- 3 要重设秒表，▶ 停止 ▶ 重设。





计算器

计算器可进行加、减、乘、除运算。

使用计算器

在待机状态下，选择菜单 ▶ 管理器

▶ 计算器。

- 按下  或  选择 \div \times $-$ $+$ $\%$ $=$ 。
- 按下  可以删除数字。
- 按下  可以输入小数点。



请注意，此计算器的精确度有限。

代码备忘录

在代码备忘录中保存安全密码，如信用卡安全密码。设置打开代码备忘录的密码。

校验码和安全

要确认是否输入了正确的密码，您必须输入校验码。

输入密码打开代码备忘录后，会显示校验码片刻。如果输入的密码正确，则屏幕显示正确代码。如果输入密码有误，则显示的校验码和代码也不正确。

第一次打开代码备忘录

- 1 在待机状态下，选择菜单 ▶ 管理器 ▶ 代码备忘录。屏幕显示操作指令信息 ▶ 继续。
- 2 输入一个四位数密码，▶ 继续。
- 3 重新输入新密码进行确认。
- 4 输入校验码（最多 15 个字符）▶ 完成。校验码可以由字母和数字组成。

添加新代码

- 1 在待机状态下，选择菜单 ▶ 管理器 ▶ 代码备忘录并输入密码，▶ 添加新代码 ▶ 添加。
- 2 输入一个与此代码关联的名称，▶ 继续。
- 3 输入代码 ▶ 完成。

更改密码

- 1 在待机状态下，选择菜单 ▶ 管理器 ▶ 代码备忘录并输入密码，▶ 更多 ▶ 更改密码。
- 2 输入新密码，▶ 继续。
- 3 重新输入新密码，▶ 继续。
- 4 输入校验码，▶ 完成。

忘记密码怎么办？

如果忘记了密码，则必须重设代码备忘录。

重设代码备忘录

- 1 在待机状态下，选择菜单 ▶ 管理器 ▶ 代码备忘录，然后输入任意密码以访问代码备忘录。但显示的校验码和代码均是错误的。
2 ▶ 更多 ▶ 重设。
- 3 重设代码备忘录？出现，▶ 是。代码备忘录会重设，并清除全部条目。下次进入代码备忘录时，必须从 **73 第一次打开代码备忘录** 处开始。

模式

您的手机有预定义模式。铃声音量和其他选项可自动调整，以满足特定环境或配件的需要。可将手机的所有模式设定重设至购机时的状态。

选择模式

在待机状态下，选择菜单 ▶ 手机设定 ▶ 常规标签，▶ 模式并选择一个模式。

查看和编辑模式

在待机状态下，选择菜单 ▶ 手机设定 ▶ 常规标签 ▶ 模式 ▶ 更多 ▶ 查看和编辑。

 无法重命名普通模式。

重设模式

在待机状态下，选择菜单 ▶ 手机设定 ▶ 常规标签 ▶ 模式 ▶ 更多 ▶ 重设模式。

时间和日期

待机状态下始终显示时间。

- 要设定时间，在待机状态下，选择菜单 ▶ 手机设定 ▶ 常规标签 ▶ 时间和日期 ▶ 时间。输入时间，▶ 保存。
- 要设定时间格式，▶ 格式并选择一个选项。
- 要设置日期和日期格式，在待机状态下，选择菜单 ▶ 手机设定 ▶ 常规标签 ▶ 时间和日期 ▶ 日期。

SIM 卡锁

SIM 卡锁可防止未经授权者使用您的预定服务，但无法防止他们使用手机。如果用户更换了 SIM 卡，手机仍可使用新的 SIM 卡。

购卡时，大多数 SIM 卡已锁定。如果启动了 SIM 卡锁，每次开机时都必须输入 PIN 码（个人识别码）。

如果连续三次输错 PIN，SIM 卡会被锁定。信息 PIN 码被锁定会指示这一情况。此时，需要输入 PUK 码（个人解锁密码）解锁。PIN 码和 PUK 码均由网络运营商提供。您可以编辑您的 PIN 码，也可以选择一个新的四至八位的 PIN 码。

 您在编辑 PIN 码时，如果看到信息密码不匹配，则说明您输入的新 PIN 码不正确。如果出现信息 PIN 码错误，后面跟有输入旧 PIN 码：，则表明用户输入的旧 PIN 码不正确。

解锁 SIM 卡

- 1 当显示 PIN 码被锁定时，输入 PUK 码 ▶ 确定。
- 2 输入新的四到八位 PIN 码 ▶ 确定。
- 3 重新输入新的 PIN 码进行确认，▶ 确定。

编辑 PIN

- 1 在待机状态下，选择菜单 ▶ 手机设定 ▶ 常规标签 ▶ 安全 ▶ 保密锁 ▶ SIM 卡保密功能 ▶ 更改 PIN 码。
- 2 输入 PIN 码，▶ 确定。
- 3 输入新的四到八位 PIN 码 ▶ 确定。
- 4 重新输入新的 PIN 码进行确认，▶ 确定。

开启或关闭 SIM 卡锁

- 1 在待机状态下，选择菜单 ▶ 手机设定 ▶ 常规标签 ▶ 安全 ▶ 保密锁 ▶ SIM 卡保密功能 ▶ 保密功能，然后选择打开或关闭。
- 2 输入 PIN 码，▶ 确定。

手机锁

如果手机被盗或更换了 SIM 卡，手机锁可防止他人未经授权使用您的手机。用户可以将手机锁密码 (0000) 更改为任一组四至八位数字的个人密码。

自动手机锁

如果手机锁设为自动，则仅当手机内插入不同的 SIM 卡时，才需要输入手机锁密码。



务必要记住新密码。如果忘记密码，必须将手机交付当地索尼爱立信零售商。

设定手机锁

- 1 在待机状态下，选择菜单 ▶ 手机设定 ▶ 常规标签 ▶ 安全 ▶ 保密锁 ▶ 手机保密功能 ▶ 保密功能，然后选择一个选项。
- 2 输入手机锁密码，▶ 确定。

将手机解锁

如果手机锁处于启动状态，请输入密码，▶ 确定。

编辑手机锁密码

在待机状态下，选择菜单 ▶ 手机设定 ▶ 常规标签 ▶ 安全 ▶ 保密锁 ▶ 手机保密功能 ▶ 更改密码。

键盘锁

锁定键盘以避免意外拨号。

 即使键盘被锁住，仍可拨打国际紧急号码 112。

自动键盘锁

在待机状态下，使用自动键盘锁，可在最后一次按下按键后不久自动锁定键盘。

设定自动键盘锁

在待机状态下，选择菜单 ▶ 手机设定 ▶ 常规标签 ▶ 安全 ▶ 自动键盘锁。

手动锁定键盘

在待机状态下，按  ▶ 锁定按键。

解锁键盘

在待机状态下，按  ▶ 解锁。

开机画面



选择打开手机时显示的开机画面
▶ 50 使用图片。

选择开机画面

在待机状态下，选择菜单 ▶ 手机设定 ▶ 屏幕显示标签 ▶ 开机画面，然后选择一个选项。

亮度

调整屏幕亮度。

设定亮度

在待机状态下，选择菜单 ▶ 手机设定 ▶ 屏幕显示标签 ▶ 亮度。

疑难解答

手机为何未按我希望的方式工作？

本章列出了您在使用手机的过程中可能遇到的一些问题。有些问题需要向网络运营商咨询，但多数问题用户自己很容易解决。

但是，如果您需要将手机交付维修，请注意，手机中保存的信息和内容可能会丢失。建议您在将手机交付维修之前保存此类信息的副本。

有关更多支持，请转到
www.sonyericsson.com/cn。

记忆库容量出现问题或手机工作缓慢

可能原因：手机记忆库已满或记忆库内容未正确组织。

解决方案：每天重新启动手机以释放记忆库，增加手机的容量。

也可以进行重新设定。进行此操作时，您的某些个人数据和设置将会丢失，

► 79 重新设定。

手机充电时无电池图标出现

可能原因：电池没电或很长时间未使用。

解决方案：可能需要充电 30 分钟，屏幕上才会出现电池图标。

清除键后面亮起红灯

可能原因：手机正在充电。

解决方案：此灯光表明手机正在充电。

一些菜单选项呈灰色

可能原因：有一项服务未启动或用户预定的服务不支持该项功能。

解决方案：联系网络运营商。

可能原因：因不可发送有版权保护的主题、图片和声音，发送菜单有时无法使用。

菜单语言无法理解

可能原因：手机中的语言设定不正确。

解决方案：更改语言 ► 16 手机语言。

无法打开手机

可能原因：电池没电了。

解决方案：给电池充电
► 5 电池充电。

解决方案：连接上充电器之后，打开手机。如果手机启动了，请断开充电器，重新启动手机。

无法对手机充电或电池容量很低

可能原因：充电器与手机的连接不合适。

解决方案：确保连接时充电器连接器插入到位 ► 5 电池充电。

可能原因：电池接触不良。

解决方案：拿出电池，并清洁连接器。您可以在软刷、布或棉签中选择一种，

略沾酒精以进行清洗。确保在将电池放回手机时，电池已完全干了。确保手机中的电池连接器未损坏。

可能原因： 电池已完全损坏，需要换一块。

解决方案： 试一试相同手机型号的其他电池和充电器，或咨询零售商，让他们验证电池和充电器是否工作正常。

手机自动关机

可能原因： 意外按下了 **(C)** 按钮。

解决方案： 打开自动锁键盘键或手动锁定键盘 **► 76 键盘锁**。

可能原因： 电池接触不良。

解决方案： 确保电池正确插入，**► 5 插入 SIM 卡和电池**。

无法使用手机上的短信

可能原因： 缺少设定或设定不正确。

解决方案： 联系网络运营商，查找正确的 SMS 服务中心设置，**► 36 短信**。

无法使用手机上的彩信

可能原因： 用户预定中没有包含数据功能。

解决方案： 请联系当地网络运营商。

可能原因： 缺少设定或设定不正确。

解决方案： **► 7 手机中的帮助**，或者转到 www.sonyericsson.com/cn，选择您的手机型号，然后选择所在的地区和国家 / 地区、手机设定、彩信并选择手机型号。

1 选择要下载到手机的彩信设定。

无法使用互联网

可能原因： 用户预定中没有包含数据功能。

解决方案： 请联系当地网络运营商。

可能原因： 缺少互联网设定或互联网设定不正确。

解决方案： **► 7 手机中的帮助**或

1 前往 www.sonyericsson.com/cn。

2 选择地区和国家 / 地区。

3 选择 **手机设定** 标签，然后选择一个手机型号。

4 选择要下载到手机的 WAP 设定。

其他用户无法通过 Bluetooth(蓝牙) 无线技术检测到该手机

可能原因： 您没有打开 Bluetooth(蓝牙) 功能。

解决方案： 确保 Bluetooth(蓝牙) 功能已打开，且公开性设定为显示手机

► 66 接收项目。

使用附带的 USB 连接线时，无法在手机和计算机之间同步或传送数据。

可能原因：在计算机上，没有正确安装和检测到连接线。手机附带的软件没有正确安装在计算机上。

解决方案：转到

www.sonyericsson.com/cn，选择手机型号，然后选择 **产品信息 - 入门**。**同步手机和计算机** 指南包含安装说明和一个可以帮助您解决问题的疑难解答指南。

重新设定

用户对设定所做的更改和对内容所做的添加或编辑将会被删除。

如果选择了重设设置，则将删除对设定所做的更改。

如果选择全部重设，则除设定更改外，所有下载、收到或编辑的联系人、邮件、个人数据和内容也都会被删除。

重设手机

- 1 在待机状态下，选择菜单 ▶ 手机设定
▶ 常规标签 ▶ 重新设定。
- 2 ▶ 重设设置或 ▶ 全部重设。
- 3 显示说明时 ▶ 继续。

 **如果选择全部重设，已下载的、接收的或编辑的音乐和图片等内容也会被删除。**

错误消息

插入 SIM 卡

可能原因：手机内无 SIM 卡或插入不正确。

解决方案：插入 SIM 卡

► 5 插入 SIM 卡和电池。

可能原因：SIM 卡连接器需要清洗。

解决方案：拿出 SIM 卡并擦拭干净。还需要检查卡是否损坏，从而确定是否可以与手机连接器进行连接。如果 SIM 卡已损坏，请联系网络运营商，获取新卡。

请插入正确的 SIM 卡

可能原因：手机已设为只能使用特定的 SIM 卡。

解决方案：检查您的手机正在使用的运营商 SIM 卡是否正确。

PIN 码错误 /PIN2 码错误

可能原因：用户输入的 PIN 或 PIN2 错误。

解决方案：请输入正确的 PIN 或 PIN2，▶ 是 ► 74 SIM 卡锁。

PIN 码被锁定 /PIN2 码被锁定

可能原因：用户已连续三次输错 PIN 码或 PIN2 码。

解决方案：解锁 ► 74 SIM 卡锁。

密码不匹配

可能原因: 用户两次输入的密码不一致。

解决方案: 如果要更改安全密码 (例如用户 PIN 码), 必须再次输入新密码以确认它。➡ 74 SIM 卡锁。

无网络信号

可能原因: 您的手机处于 Flight mode (关闭无线电)。

解决方案: 在普通模式下重新启动手机, ➡ 8 无线关闭模式菜单。

可能原因: 手机未接收到任何无线电信号, 或接收到的信号太弱。

解决方案: 联系您的网络运营商, 确保网络覆盖了您所在的区域。如果网络覆盖您所在的区域, 请搜索网络。

可能原因: SIM 卡工作不正常。

解决方案: 将您的 SIM 卡插入另一部手机。如果您仍然获得相同或类似的信息, 请联系当地网络运营商。

可能原因: 手机工作不正常。

解决方案: 将您的 SIM 卡插入另一部手机。如果在另一部手机上工作正常, 则很可能是手机引发的问题。请联系最近的索尼爱立信维修网点。

仅限紧急呼叫

可能原因: 用户在某网络服务区内, 但用户未获许使用该网络。但某些网络运营商允许在紧急情况下拨叫国际紧急号码 112。

解决方案: 用户必须移动到可收到较强信号的地方。联系网络运营商, 确保您的预定服务正确无误 ➡ 24 紧急呼叫。

手机锁

可能原因: 手机被锁定。

解决方案: 要解锁话机, ➡ 75 手机锁。

手机锁密码:

可能原因: 需要手机锁密码。

解决方案: 输入手机锁密码。手机的默认手机锁密码是 0000, ➡ 75 手机锁。

PUK 码已锁定。联系运营商!

可能原因: 您已连续 10 次输错个人解锁密码 (PUK)。

解决方案: 联系网络运营商。

正在充电, 非认证电池。

可能原因: 用户所使用的电池不是索尼爱立信认可的电池。

解决方案: ➡ 81 电池。

重要信息

Sony Ericsson Consumer Web site
(索尼爱立信用户网站)

Sony Ericsson Consumer Web site
(索尼爱立信用户网站) 在
www.sonyericsson.com/cn 站点上有一个支持部分, 用户只需在其中单击几下鼠标就可以获得帮助和提示。用户可在这里找到最新的软件更新以及有关如何更高效地使用手机的提示。

安全及有效使用指南

在使用手机之前请先阅读此信息。

请参考本指南以安全地使用手机。如果发生了下文所述任何情况, 或您对手机的功能尚有疑问, 请在对手机充电或使用前请授权服务伙伴对手机进行检查。否则, 可能会导致产品不能正常工作, 甚至对您的健康有损害。



安全使用产品建议 (包括手机、电池、充电器和其他附件)

- 应注意产品的保养, 将其放置在清洁无尘处。
- **警告!** 不要使手机接触明火, 否则可能会引起爆炸。
- 切勿将产品置于液体或暴露于湿度较高的环境中。
- 切勿将电池暴露于温度极高或极低的环境中, 环境温度不要超过 +60°C (+140°F)。



- 切勿将产品置于点燃的香烟或明火附近。
- 切勿跌落、抛掷或弯折产品。
- 切勿给产品涂色。



- 切勿尝试拆卸手机。只有索尼爱立信的授权人员才能进行维修。
- 切勿在关闭翻盖时在键盘和显示屏之间夹带物品, 这样会损坏您的手机。
< 仅适用于翻盖手机 >
- 未经许可, 切勿在医疗设备附近或在医院使用本产品。
- 切勿在禁止使用手机的地方使用本产品。例如, 在飞机内或周围, 或贴有“请关闭双向无线电设备”的地方使用本产品。
- 切勿在具有潜在爆炸危险的环境中使用本产品。例如: 加油站、油库、化工厂等易燃易爆场所。
- 切勿将手机放置在汽车的保险气囊上方, 或在气囊上方安装无线设备。



儿童

放置于远离儿童的地方。切勿让儿童玩弄手机或其配件。儿童可能会造成对自己或他人的损伤, 并可能会不小心损坏手机或配件。手机或其配件里的一些小部件可能会被拆卸, 因此若被吞咽会造成危险。



电源供应 (充电器)

将交流电源适配器连接到与产品标志相同的指定电源中。确保电线位置的正确, 不会受到损坏或压力。为避免触电, 清洁时一定要断开所有部件的电源。交流电源适配器禁止在室外或潮湿环境中使用。切勿改动电线和插头。如果插头与电源插座不配套, 应请持有资格证的电工安装合适的电源插座。本产品只能使用索尼爱立信品牌的原装电池和充电器。其它充电器也许不能满足同等的安全性能指标。

电池

手机在第一次使用前, 建议您应对电池进行完全充电。新电池或长期放置不用的电池可能在最初几次使用时容量有一定的下降。电池充电只能在 +5°C(+41°F) 和 +45°C (+113°F) 之间的温度下进行。本产品只能使用索尼爱立信品牌的原装电池和充电器。使用其它电池和充电器可能会产生危险。

通话和待机时间由使用手机时的不同情况决定。例如，使用手机时的信号强度、工作温度、使用模式、所选功能、语音或数据传输情况。在正常情况下，电池的待机时间最长可达 425 小时。

取下电池前请先关闭手机。不要将电池放进嘴里。如果吞咽下去，其电解液可能造成人体中毒。切勿将电池的金属部位接触其它金属物体。否则会造成短路，损坏电池。仅可按设计用途使用电池。

个人医疗装置

手机可能会影响心脏起搏器或其它植入装置的正常工作。请避免将手机放置在起搏器上方，例如：不要将其放入您胸前的口袋中。使用手机时，应将手机放在与起搏器相对的耳部。如果手机与起搏器之间的最小距离保持为 15cm(6 英寸)，则受到的干扰非常有限。如果您有理由怀疑发生了干扰，请立即关闭手机。要了解详情，请与您的心脏病专家联系。对于其它医疗装置，请与其制造和您的医生咨询详情。

驾驶中

请确认所在国家/地区的当地法律或法规是否允许驾驶中使用手机或要求驾驶员使用免提装置。我们建议仅使用用户手机专用的索尼爱立信免提装置。请注意：由于手机可能对电子设备造成干扰，因此某些汽车制造商禁止在其生产的汽车内使用手机，除非安装了支持该手机的带有外部天线的免提装置。驾驶时应始终全神贯注，如果驾驶条款要求，则拨打或接听来电时应离开车道并停车。

紧急呼叫

由于手机使用射频信号工作，因此无法保证在任何条件下均能接通。因此，您切勿仅依赖手机作为主要通信方式（如急救）。

紧急呼叫功能也许并不适用于所有的地区、蜂窝式陆地通信网络，或者在使用某些网络服务和/或使用某些手机功能时，无法使用紧急呼叫功能。请咨询当地的网络服务提供商获得帮助。

天线

手机包含一个固定天线。使用非索尼爱立信特定经销的天线设备将会对您的手机造成损坏，导致性能下降，SAR 级别超出既定的限制（请参阅下文）。

有效使用

像使用其它电话一样使用此产品。使用过程中，请勿遮住手机上部，因为这样会影响通话质量，并且可能降低手机的实际使用功率大于所需的功率，从而缩短通话和待机时间。

射频 (RF) 辐射和 SAR

您的手机为低功率射频发射器及接收器。打开手机时，它发出低能级的射频能量（也称作无线电波或无线电频率领域）。

各国/地区政府已采用了国际综合安全准则，此准则是由一些科研机构，如 ICNIRP（国际非电离辐射保护委员会）和 IEEE（国际电气和电子工程师协会）通过定期及全面的科学研究评估而制定的。这些准则规定了对于普通人群所允许的无线电波辐射级别。级别包括用于确保所有人（无论年龄和健康状况）安全的安全限度，并且解释测量过程中的各种变化。射频辐射准则则采用称为特定吸附率 (SAR) 的一种度量单位。特定吸附率 (SAR) 是一种度量单位，用来测量使用手机时人体吸收的射频能量。该 SAR 值是在实验室条件下按已鉴定的最高能量级别确定的，手机实际使用时的 SAR 级要远低于此值。这是因为手机被设计成使用所需的最低功率来与网络相连。低于射频辐射准则要求的 SAR 发生变化，并不意味着安全方面也有所变化。虽然不同的手机可能有不同的 SAR 级别，但是索尼爱立信所有型号的手机均符合射频辐射准则的要求。

有关此型号手机 SAR 信息的独立印刷品随附在此手机的包装盒中。此信息及射频辐射及 SAR 的详情还可在 www.sonyericsson.com/health 查找到。

废弃产品的处理

产品或包装上的该符号表示该产品不能作为生活垃圾处理。正确的做法是，将产品送至相应的电子设备回收点循环利用。正确处理产品可防止对环境和人身健康的危害。如果处理产品的方法不正确，自然环境和人体都可能受到严重影响。循环利用有助于节约自然资源。有关当地是否可以回收产品的详细信息，请联系当地城市办事处、生活垃圾处理机构。



电池的处理

请查阅当地废旧电池处理的规定或致电 Sony Ericsson Call Center（索尼爱立信客户服务热线）了解信息。
电池不能当作普通城市垃圾处理。最好使用废旧电池处理设备。



Memory Card 记忆卡

您的手机随机附带一张 memory card 记忆卡。该记忆卡通常与您所购买的这部手机兼容，但可能不会与您设备或其记忆卡的功能兼容。请在购买或使用前检查与其它设备的兼容性。

该记忆卡在出售前已被格式化。重新格式化记忆卡需使用与其兼容的设备。当在 PC 上进行格式化时，请不要使用标准操作系统格式化。更多详细信息，请参阅设备操作教程或联系客服支持。

警告：

如果您的记忆卡需要适配器以插入手机或其它设备，请不要直接插入记忆卡。

Memory Card 记忆卡使用注意事项

- 切勿将记忆卡暴露在潮湿的环境中。
- 切勿用手或任何金属物触碰卡的连接端。
- 切勿击打、弯折或跌落记忆卡。
- 切勿尝试拆卸或改装该记忆卡。
- 切勿在潮湿、易腐蚀、过热的地方（例如夏天的轿车里）使用或存放记忆卡。避免阳光直接照射。勿将其置于加热器附近。
- 切勿过于用力按压或弯折记忆卡适配器。
- 切勿让污垢、灰尘、或外界物质污染记忆卡适配器的插入口。

- 确保您已正确地插入了记忆卡。
- 将记忆卡插入到记忆卡适配器。记忆卡需被完全插入，否则可能无法正常使用。
- 请备份您的重要数据。对于记忆卡上数据的任何丢失或损坏，本公司不予负责。
- 当您在您进行格式化，读取或写入数据时，切勿取出记忆卡或记忆卡适配器、关闭手机、或将记忆卡置于带静电或强电场之处，否则可能会导致数据损坏或丢失。

配件

索尼爱立信建议用户使用索尼爱立信品牌的原装配件以确保安全有效地使用该产品。使用第三方的配件可能会降低产品的性能或给您的健康安全带来危险。

音量警告：

当使用第三方的音频配件时，请注意调整音频音量，过高的音量可能会损害您的听力。索尼爱立信不测试第三方音频配件对此款手机的可用性。索尼爱立信建议仅使用索尼爱立信品牌的原装音频配件。

最终用户许可协议

此无线设备（包括但不限于随设备一起提供的任何媒体，下称“设备”）包含软件，软件的所有权归 Sony Ericsson Mobile Communications AB 和索尼爱立信关联公司及其第三方供应商和许可方所有（“软件”）。

作为该设备的用户，索尼爱立信授予您一项单独与此设备一起使用的非专有、非可转让、非可分配的软件许可使用权，软件已安装在设备中。此外，软件不能被视作卖给该设备的用户。

不得复制、修改、散布、反向设计、反编译、以别的方式改变或以其它任何手段来泄露该软件的源代码或任何组成部分。为避免疑虑，倘若第三方以书面方式同意遵循这些条款，您将永远有权向其转让该软件的全部权利和义务，当且仅当与收到软件的设备一起时。

授予您该项许可是基于此设备的使用寿命条款。您可通过以书面方式向第三方转让对包含该软件的设备的所有权利来终止该许可。如果您违反了该许可协议中规定的任何条款或条件，许可将即刻终止。

索尼爱立信及其第三方供应商和许可方是该软件的唯一所有者，保留一切软件内以及软件自身的权利、所有权和权益。如果该软件包含了第三方的资料或代码，索尼爱立信将授予这样的第三方为这些条款的第三方受益人。

该许可协议的有效性、解释和执行受瑞典法律管辖。在适用的情况下，上述条款将致力于最大限度地维护消费者的合法权益。

有限保修

Sony Ericsson Mobile Communications AB, SE-221 88 Lund, Sweden, (索尼爱立信) 或其当地的子公司为用户手机（下文中统称为“产品”）以及随手机一同提供的全部索尼爱立信品牌的原装配件提供本“有限保修”。

如果您的产品需要保修服务，请将它返回到您购机时的经销商，或与当地的 Sony Ericsson Call Centre（索尼爱立信客户服务热线）联系（可能需按各国/地区费率收取费用），或访问网站 www.sonyericsson.com/cn 了解详情。

担保责任

如果在保修期内，在正常使用和维护条件下，本产品由于设计、材料或工艺缺陷导致无法工作，产品购买国家/地区的索尼爱立信分公司、授权经销商、授权维修点或授权服务中心可根据此处规定的条款和条件，自行决定维修或更换该产品。

若送交的产品不符合以下保修条件，索尼爱立信分公司、授权服务中心保留为该产品信息提供付费维修的权利。

请注意，产品维修或更换后，用户的个人资料、设置和一些下载的信息可能会丢失。目前，根据有关的法律、其它法规或者技术限制，索尼爱立信可能不允许进行下载产品的备份拷贝。索尼爱立信不对丢失的信息承担任何责任或者赔偿任何损失。在将索尼爱立信产品送交修理或更换前，索尼爱立信提醒您备份保存在索尼爱立信产品上的个人信息数据，例如，下载信息，日历或者联系人等。

保修条件

- 1 如果要求维修或更换该产品，仅有能够出示经销商给购机者开具的标有购机日期和产品序列号的原始购货发票及三包凭证（标明购买日期和产品序列号*）的情况下，此保修才生效。从经销商处购买本产品后，如果购货发票和/或三包凭证被撤换、涂抹或删改，索尼爱立信保留拒绝提供保修服务的权利。
- 2 如果索尼爱立信对产品进行了维修或更换，对于维修或更换过的产品或零配件将在原始保修期的所余时间内或从修理或更换日期算起的三十(30)天内（以较长期限为准）继续享有保修服务。维修或更换可由功能相等的修复件完成。维修或更换下的零配件归索尼爱立信所有。
- 3 根据索尼爱立信产品使用和维护说明，本保修不包括任何由于正常磨损、人为磨损或误操作（包括但不限于未遵照索尼爱立信产品使用说明书与安全及有效使用指南而进行的非正常及非惯例使用）造成的产品失效。由于事故、改造或调试、不可抗力、通风不当、受潮或进液而导致的产品失效不在本保修范围内。电池是消耗品，使用寿命是有限的。在使用一段时间后，电池的容量会逐渐降低。当通话时间和待机时间明显减少时，应购买新电池！索尼爱立信强烈建议您只使用索尼爱立信品牌的原装电池和充电器！各手机的屏幕亮度和颜色可能稍有不同。屏幕上可能有小的亮点或暗点，这些叫做有缺陷的像素。当个别点出现故障时即会出现此种情况，此类情况无法进行调整。屏幕上存在两个有缺陷的像素被认为是可以接受的。各手机的相机图像可能稍有不同，这是正常情况，不应视为有缺陷的相机。
- 4 由于本产品运行的蜂窝系统由与索尼爱立信无关的电信公司提供，因此索尼爱立信对该系统的操作、可用性、覆盖范围、服务或服务范围不承担任何责任。
- 5 由非索尼爱立信授权人员对产品进行的安装、改装、维修或开启而造成的人员失效，均不在本保修范围之内。
- 6 由于在本产品上使用非索尼爱立信品牌原装配件或其它外围设备引起的产品失效，不属于保修范围。
- 7 更改或损坏任何原厂标贴将导致保修失效。

- 8 索尼爱立信只承认此处印刷的有限保修，其它任何保修，无论是书面还是口头的，一概无效。所有暗示保修，包括但不限于为适销性或某一特殊目的适合性的暗示保修，均以此保修条款为准。索尼爱立信对于法律不予以承认的任何意外或间接损坏，包括但不限于收益损失或商业亏损，不负任何法律责任。

某些国家 / 州不允许对于意外或间接损失拒绝给予或给予有限赔付，或者不允许限定暗示保修的期限，因此上述限制或免责条款对您可能不适用。

本保修不影响适用法律中有关用户的法定权利，以及用户与销售商签订的购货合同中所包括的用户权利。

** 在某些国家 / 地区要求提供附加信息，因此，在有效的购买凭证上应明确注明这些信息。

FCC 声明

该设备符合 FCC 标准中第 15 部分的要求。操作必须符合以下两个条件：

- (1) 此设备不得造成有害干扰。
- (2) 设备必须接受所受到的干扰，包括可能导致意外操作的干扰。



Bluetooth(蓝牙) 无线技术

Bluetooth™ (蓝牙) 合格设计标识为 B011122。

Declaration of Conformity

We, Sony Ericsson Mobile Communications AB of
Nya Vattentornet

SE-221 88 Lund, Sweden

declare under our sole responsibility that our
product

Sony Ericsson type AAD-3022071-BV

and in combination with our accessories, to which
this declaration relates is in conformity with the
appropriate standards 3GPP TS 51.010-1,
EN 301489-7, EN 300328, EN 301489-17 and
EN 60950, following the provisions of, Radio
Equipment and Telecommunication Terminal
Equipment directive 99/5/EC with requirements
covering EMC directive 89/336/EEC, and Low
Voltage directive 73/23/EEC.

Lund, December 2006

CE 0682



Shoji Nemoto,

Head of Product Business Group GSM/UMTS

我们符合 R&TTE 指令 (99/5/EC) 的要求。

索引

A

按键	9, 13
按钮	9, 13
安装向导	6

B

Bluetooth™ (蓝牙) 无线技术	65
帮助	7
保修	83
背景	50
本机号码	34
笔画输入法	18
便笺	72
播放列表	54–55
拨叫短信中的号码	38
拨叫方专用铃声	28

C

菜单	13
菜单概述	11
彩信	40
彩信 <i>请参见</i> 彩信	40
长信息	39
传送	
文件	67
相机图片库	49
音乐	54

传送方式

Bluetooth™ (蓝牙) 设备	65
USB	67

D

declaration of conformity	86
Disc2Phone	53

打开 / 关闭

Bluetooth™ (蓝牙) 设备	65
SIM 锁保密功能	75
手机锁	75

待机状态

代码备忘录	73
-------------	----

电池

插入和充电	5
使用和安全	81

电话会议

.....	33
电子邮件	42
电子邮件推送	45

动画

.....	50
-------	----

短信

.....	37
-------	----

F

发送

便笺	72
名片	36
图片	50
音乐和铃声	57

预约和任务	71
主题	52
发送状态	39
G	
固定拨号	35
H	
呼叫等待	33
互联网	
安全和认证	63
个人资料文件和密码	63
模式	62
设定	60
书签	62
话筒	24
J	
记事本	35
计时器	72
计算器	72
记忆库状态	26
键盘锁	76
解锁 SIM 卡	75
K	
开机画面	50, 76
快捷方式	15
快捷载入菜单	20
快速拨叫	30

L	
来电转移	32
联系人	
默认通讯录	25
添加手机联系人	25
同步	64
组群	36
铃声	57
浏览菜单	13
流式媒体	56
录音器	59
M	
M2™	83
memory card 记忆卡	83
Memory Stick Micro™ (M2)™	
微型记忆棒	21
MusicDJ™ 音乐主持人	57
免提	30, 31, 52
Bluetooth™ (蓝牙) 设备	65
秒表	72
名片	36
模板	39, 41
模式	74
魔语	31
N	
闹铃	70

P		视频播放器	56
PhotoDJ™ 照片 DJ	51	视频记录器	48
PIN 码		手机	
更改	75	锁	75
解锁	4	语言	16
PlayNow™ (乐酷)	56	组装	4
PUK 码	4, 74, 75	手机概述	9
拼音输入法	20	输入文字	16
屏幕保护	50	输入语言	16
R		锁	
RSS 阅读器	63	键盘	76
任务	71	SIM 卡	74
日历	70–71	手机	75
日期	74	缩放	
S		网页	61
safety guidelines	81	相机	48
SIM 卡		T	
复制到 / 复制自	28	T9™ 文本输入法	17
联系人号码	26	TrackID	56
锁定和解锁	74	同步	64
SMS 请参见 短信	37	通话	
SOS 查看紧急号码	25	拨叫和接听	8, 23
设定		国际	24
互联网	60	记录便笺	35
Java	63	接听	34
显示亮度	76	接听两个电话	33
声音, 传送和转移	67	紧急	25
时间	74	录音	59
		通话保持	33

未接	25
限制	34
应答和拒绝	24
通话时间	35
图标	15
图片	50-51
编辑	51
屏幕保护	50
图片大小	49

W

Walkman® 播放器	56
VideoDJ™ 视频 DJ	58
网络	23
文件管理器	21
我的朋友	45

X

下载文件	62
显示, 亮度	76
相机	48
信息	
电子邮件	42
发送状态	39
图片	40
文本	37
小区和基站信息	47
语音	42

Y

隐藏号码	36
音乐	
视频文件	53
传送	54
音量	
铃声	57
听筒	24
应答服务	30
应用程序	60
游戏	59
语言	77
语音控制	30-32
语音信息	42
语音信箱	30
语音应答	31
预约	70
远程控制	67

Z

中文输入法	17
重新设定	79
主题	52
自动重拨	24
自助软件更新服务	69
组群	36