

# Panasonic®

## 使用说明书

### DVD 套装音响系统

型号：**SC-HT889**



在对本机进行连接、操作或调节之前，请仔细阅读本使用说明书。请妥善保管本手册，以备日后参考。

#### 地区管理信息

可用本机播放标签上标记有地区代码为“6”或“ALL”的光碟，请仔细阅读光碟的使用说明书。

例：



MP3 播放器的 USB 连接

第 37 页



本使用说明书用大豆油墨印刷。



本产品已通过 CSC 节能认证



GK

RQTC0149-K



## 亲爱的用户

感谢您购买本产品。为获得最佳的性能和确保安全，请仔细阅读此使用说明书。

本说明书中的操作说明主要为遥控器操作，  
如果操作相同的话，也可在主机上执行这些操作。

系统	SC-HT889
主机	SA-HT889
前置音箱	SB-FS889
环绕音箱	SB-PS889
中置音箱	SB-PC889
重低音音箱	SB-W889

### 注意！

本产品使用激光射线。

控制器的使用、调整及操作等如不遵照此处的说明进行，很可能会受到激光辐射的危害。

勿拆开机壳自行修理。有问题请交给专业维修人员。

插座应安装在设备附近且应易于使用。

电源线的电源插头应保持在可使用状态。

若要完全中断此设备的交流电源，请从交流电插座拔出电源线插头。

### 警告：

为了减少火灾、触电或产品损坏的危险，

- 请勿让本机遭受雨淋、受潮、滴上或溅上水，也不要将诸如花瓶等盛水之物置于本机上。
- 只能使用指定的附件。
- 请勿取下本机上盖（或后壳），机内没有用户可维修的部件，请将维修工作委托给专业维修人员。

本机供在温和气候地区使用。

### 注意！

- 为了确保良好的通风条件，请勿将本机安装或置于书柜、内藏式机柜或其它密闭的空间里。勿让窗帘或任何其它物体堵塞通风孔，以免因过热而造成触电或火灾危险。
- 切勿让报纸、桌布、窗帘等物品堵塞住本机的通风孔。
- 切勿将诸如点燃的蜡烛等明火火源置于本机上。
- 废弃处理电池时要尽量采取不破坏环境的方式。

本产品在使用过程中，可能会受到移动电话的无线电波干扰。如果这种干扰明显的话，请将移动电话远离本产品使用。

- 如果看到这种标记 -

在欧盟以外其它国家的废物处置信息。



此符号仅在欧盟有效。  
如果要废弃此产品，请与当地机构或经销商联系，获取正确的废弃方法。

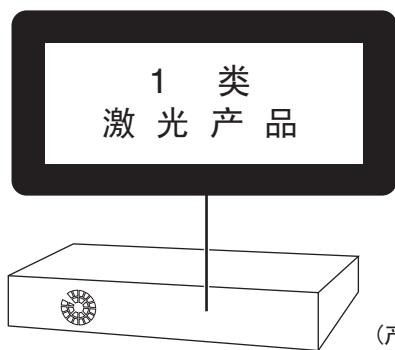

(产品后部)

<b>CAUTION</b>	- LASER RADIATION WHEN OPEN. DO NOT STARE INTO BEAM. FDA 21 CFR / Class II
<b>CAUTION</b>	- VISIBLE AND INVISIBLE LASER RADIATION WHEN OPEN. AVOID EXPOSURE TO BEAM. IEC60825-1 / Class 3b
<b>ATTENTION</b>	- RAYONNEMENT LASER VISIBLE ET INVISIBLE EN CAS D'OUVERTURE. EXPOSITION DANGEREUSE AU FAISCEAU.
<b>ADVARSEL</b>	- SYNLIG OG USYNLIG LASERSTRÅLING VED ÅBNING. UNDGÅ UDSÆTTELSE FOR STRÅLING.
<b>VARO!</b>	- AVATTAESSA OLET ALTTIINA NÄKYVÄÄ JA NÄKYMÄTÖN LASERSTRÄLTYLLE. ÄLÄ KATSO SÄTEESEEN.
<b>WARNING</b>	- SYNLIG OCH OSYNLIG LASERSTRÅLING NÄR DENNA DEL ÄR ÖPPNAD. BETRÄKTA EJ STRÅLEN.
<b>ADVARSEL</b>	- SYNLIG OG USYNLIG LASERSTRÅLING NÄR DEKSEL ÅPNES. UNNGÅ EKSPONERING FOR STRÅLEN.
<b>VORSICHT</b>	- SICHTBARE UND UNSICHTBARE LASERSTRÄHLUNG, WENN ABDECKUNG GEÖFFNET. NICHT DEM STRAHL AUSSETZEN.
<b>注意</b>	- 打开时有可见及不可见激光辐射。避免激光束照射。
<b>注意</b>	- ここを開くと可視及び不可視レーザー光が出ます。 ビームを直射し、触れないでください。 RQLCA0141

(产品内部)

## 安全注意事项

### 设置



将本机置于平稳的平面上，远离直射阳光、高温、过度潮湿和过度振动之处。这些条件会损坏机壳和其他组件，因此会缩短本机的使用寿命。

切勿在本机上放置重物。

### 电压

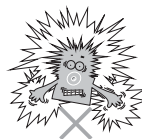

切勿使用高压电源。这会使本机过载，诱发火灾。

切勿使用直流电源。当在使用直流电源的船舶或其他地方设置本机时，请仔细确认其电源。

### 交流电源线的防护



务必要使交流电源线连接正确，不可损坏。连接不良以及导线损坏会造成火灾或触电。切勿牵拉、弯曲导线或在其上方放置重物。

拔下电源线插头时请牢固握持插头拔下。牵拉交流电源线会造成触电。

切勿用潮湿的手插拔插头。这会造成触电。

### 异物



切勿将金属物品掉落到本机内。这会造成触电或故障。

切勿使液体进入本机内。这会造成触电或故障。如果出现这种情况，请从速切断本机的电源并与经销处取得联系。

切勿将杀虫剂喷洒到本机上或内部。杀虫剂含有可燃性气体，喷到本机内的话会引发火灾。

### 维修

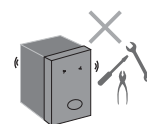

切勿擅自自行修理本机。如果声音中断，指示灯未点亮，出现冒烟现象或发生任何其它本使用说明书未述的问题时，请拔下交流电源线并与经销处或授权的维修中心联系。如果由没有资格的人员修理、解体或重新组装本机的话，可能会导致触电或本机的损坏。

如果长时间不使用的話，切断本机的电源可延长其使用寿命。

中文

使用指南



RQTC0149

3



经杜比实验室授权生产。

杜比, Dolby, Pro Logic 和双 D 标志是杜比实验室的商标。

“DTS”和“DTS Digital Surround”是 DTS, Inc. 公司的注册商标。

本产品属版权保护技术, 受美国专利法规和其他知识产权保护。使用本版权保护技术必须获得 Macrovision 许可, 未经 Macrovision 许可只可供家庭或有限范围的视听使用。严禁仿冒仿制, 违者必究。

美国专利 Nos.6,836,549;6,381,747;7,050,698;6,516,132 和 5,583,936。

Windows Media 和 Windows 标志是 Microsoft Corporation 在美国和/或其他国家的商标或注册商标。

本产品受 Microsoft 公司和各个第三方所拥有的某些知识产权保护。未经 Microsoft 或授权的 Microsoft 下属公司以及第三方的许可, 严禁将此技术用于或转用于本产品以外之用途。



HighMAT™ 和 HighMAT 标志是 Microsoft 公司在美国和/或其它国家的商标或注册商标。

本产品经 MPEG-4 Visual 专利授权许可, 允许个人或非商业性活动的消费者使用本机进行 (i) 对符合 MPEG-4 视频标准 (“MPEG-4 Video”) 的视频编码和 (或) (ii) 对已经被个人或商业性活动使用中的 MPEG-4 视频和 (或) 从指定视频提供商获得的 MPEG-4 视频进行解码。未经许可或授权, 不得做任何其他使用。如果想获得其他信息, 请登录 MPEG LA, LCC 网站查询。

<http://www.mpegla.com>

DivX® Certified 正式产品。

可播放所有 DivX® 版本 (包括 DivX® 6) 的视频 (使用 DivX® 媒体文件标准播放)。



DivX、DivX Certified 和相关标记都是 DivX, Inc. 的商标。对这些标记的所有使用均经过授权。

HDMI, HDMI 标志和 High-Definition Multimedia Interface 是 HDMI Licensing LLC 的商标或注册商标。

HDAVI Control™ 是松下电器产业株式会社的商标。



**准备使用**

安全注意事项.....	3
附件.....	6
准备遥控器.....	6
音箱的放置位置.....	7
音箱组件.....	9
简易设置.....	12
进行连接.....	12
进行快速设定.....	14
光碟信息.....	15
可以播放的光碟.....	15
控制概要.....	16
主机.....	16
遥控器.....	17

**光碟操作**

光碟—基本播放.....	18
使用主机/使用遥控器.....	18
高级播放.....	20
显示当前播放状态/编程和随机播放.....	20
使用导航菜单播放数据光碟.....	21
播放数据光碟.....	21
播放 HighMAT™ 光碟/播放 RAM 和 DVD-R/-RW (DVD-VR) 光碟.....	22
播放 CD 文字光碟内所选择的乐曲.....	22
使用屏幕菜单.....	23
主菜单.....	23
其他设定.....	24
确认 HDMI 信息.....	26
改变播放机设置.....	27
播放机设置.....	27
更改音箱的延迟时间.....	29
录制数据光碟的提示.....	30
有关 DivX 视频点播 (DivX VOD) 内容.....	31

**其它操作**

使用收音机.....	32
手动调谐/选择预设的频道/自动预设.....	32
使用音响效果.....	33
增强中置音箱的音响：中央聚焦/调节低音：重低音音箱电平.....	33
增强环绕声效果/更改音质 (EQ).....	33
增强立体声音响：超级环绕/增强立体声音响：Dolby Pro Logic II.....	33
调节各音箱音量：调节音箱.....	34
享受卡拉 OK.....	34
DVD/VCD 卡拉 OK 享受.....	34
使用其它音源享受卡拉 OK /调节麦克风音量.....	35
主要控制功能/原声取消功能/音频模式.....	35
操作其它设备.....	36
连接天线/选择有线电视或盒式磁带录像机连接/电视机的音频连接.....	36
音乐端口连接和操作/USB 连接和操作.....	37
自动调节音箱输出水平：自动音箱设置.....	38
使用 VIERA Link “HDMI Control™”.....	39
操作电视机/操作有线电视、数码广播或卫星接收器/更改主机和遥控器模式.....	40

**参考**

故障排除指南.....	41
语言代码一览表.....	44
词汇表.....	45
规格.....	46
English Quick Reference.....	48
保养.....	封底

## 附件

中文

准备使用



请核对并识别随机附件。



□ 1 个遥控器  
(N2QAYB000191)



□ 2 节遥控器电池



□ 1 条 FM 室内天线



□ 1 个校准麦克风



□ 1 条交流电源线



□ 音箱缆线不干胶标签



□ 1 条视频缆线



□ 1 条 HDMI 线



### 注意

所附的电源线仅供本机使用，切勿将其用于其他设备。

包装示意

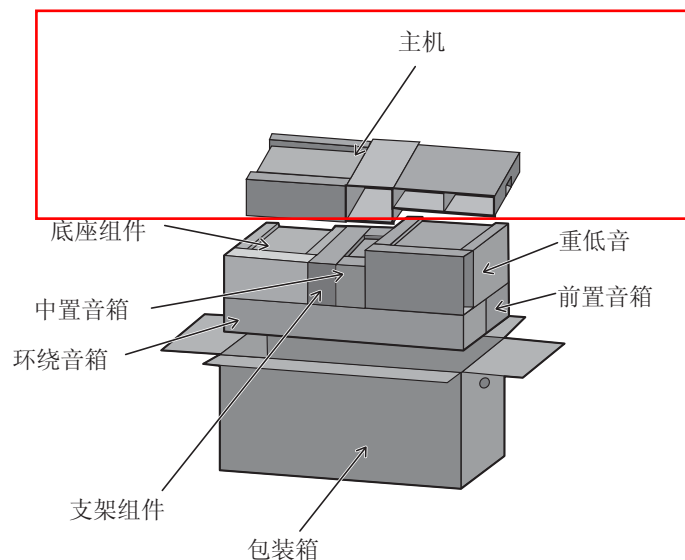

## 准备遥控器

装入电池，使其极性 (+ 和 -) 与遥控器的极性相对应。

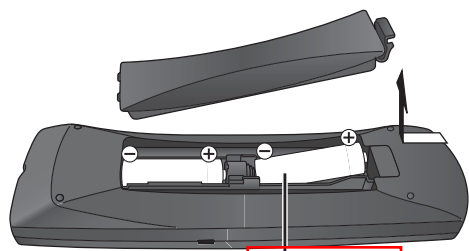

AA, R6/LR6

• 切勿使用充电型电池。

切勿：

- 混用新旧电池。
- 同时使用不同类型的电池。
- 加热或触火。
- 拆开或短路。
- 尝试给碱性电池或锰电池充电。
- 使用外壳已经剥脱的电池。

电池处理不当会导致电解液泄漏，会损坏与电解液接触的物品并可能造成火灾。

若遥控器长时间不使用的話，请将电池取出。保管在阴凉之处。

### ■ 使用

对准本机正前方的遥控器感应窗 (→ 第 16 页)，避开障碍物，在本机正前方最大 7 米范围内使用。

RQTC0149

6

## 音箱的放置位置

### 安放说明

将前置、中置和环绕音箱置于与欣赏位置大致相同的距离。图示为大致的角度。

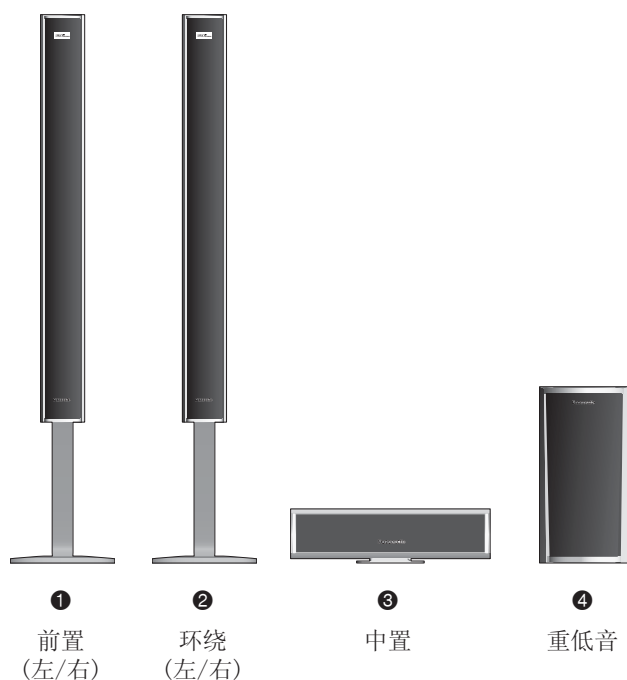

不要将前置音箱用作环绕音箱，反之也一样。在各音箱后面贴的标签上检查音箱的类型。

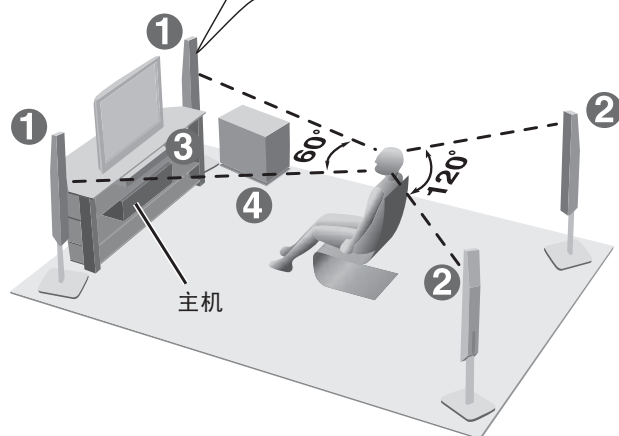

文  
中

准备使用



RQTC0149

7



## 音箱的放置位置(续)

### • 仅使用配套的音箱

使用其它品牌或型号的音箱会损坏本机，对音质造成不良影响。

- 将音箱置于平稳牢固的平面上。如果不能放置在平稳的平面上，请采取适当的措施以防止音箱倒落在地上。

### 主机

- 请在音箱和主机之间至少保持 10 厘米以上的距离以确保良好的通风。
- 确保适当的通风和保持主机四周空气流通，摆放主机时应在四周预留至少 5 厘米的空间。
- 不要堵塞主机的通风孔。

### 注意!

- 勿站在底座上。儿童在附近时要格外小心。



- 不要握住音箱的网。

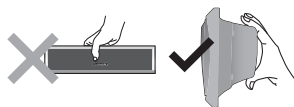

### 中置音箱

- 若直接将中置音箱置于电视机上，其产生的振动可使图像受损。将中置音箱置于格架或棚架上。

### 重低音音箱

- 将其放在电视机的左或右侧、地板上或牢固的棚架上以免引起振动。与电视机之间隔开至少 30 厘米。

### 注意

- 若长时间以大音量播放的话，会损坏音箱并缩短其使用寿命。
- 在下列情况下，应降低音量以避免损坏：
  - 当播放声音失真时。
  - 当音箱接收了来自录像机的啸声，FM 广播的噪声，或振荡器、测试光碟或电子仪器的连续信号时。
  - 调节音质时。
  - 打开或关闭本机时。

### 若电视机出现色彩异常时

前置和中置音箱的设计允许其靠近电视机使用，但图像效果却仍可能因某些电视机和设置组合而受到影响。

若出现这种情况，请将电视机关闭约 30 分钟。

电视机的消磁功能可纠正这一问题。如果仍然存在的话，请将音箱远离电视机一些。

### 注意事项

- 仅可按本设置中指定的方式使用主机和配套的音箱。否则可能损坏主机和/或音箱，并且有可能导致火灾。若出现损坏或感到性能出现突然变化的话，请向有资格的维修人员咨询。
- 切勿尝试本说明书中所述之外的方法将音箱安装到墙壁上。



# 音箱组件

安装所使用的固定片、螺钉和音箱缆线，都放在环绕音箱的包装内。

## 前置音箱和环绕音箱

### 准备

- 为了避免损坏或划伤，应铺垫一层柔软的布，然后上面进行组装。
- 应使用与螺钉大小相匹配的十字螺丝刀进行组装。
- 开始组装、设置和连接前，请确定全部指定组件已经齐全。

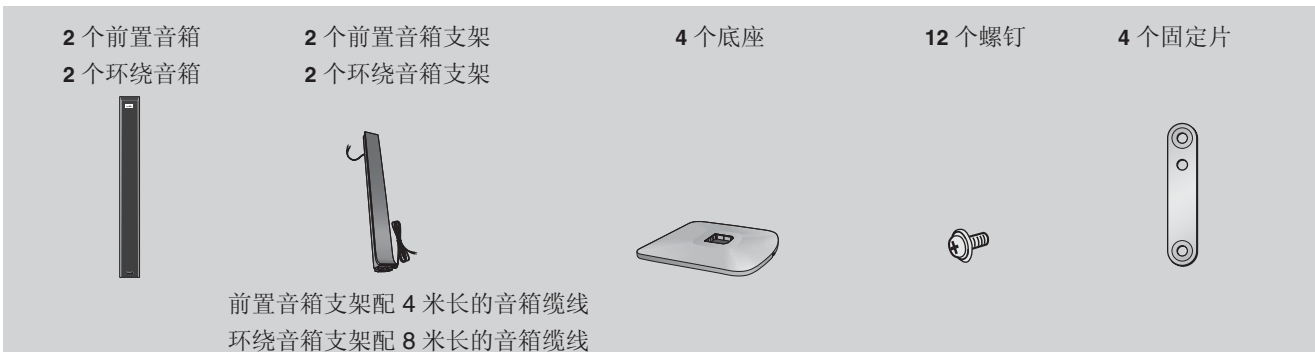

### 1 组装音箱支架

将音箱缆线从底座穿过并用螺钉将支架固定在底座上。

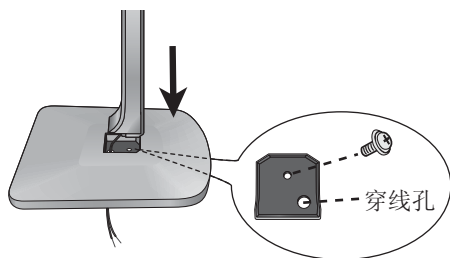

### 2 将支架安装到音箱上。

① 将支架中的音箱缆线从音箱底部穿过。

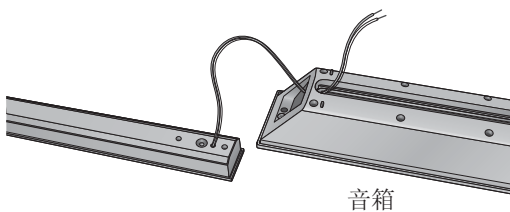

② 将支架插入音箱。

交替拧紧螺钉直至完全拧紧，以确保支架牢固安装。

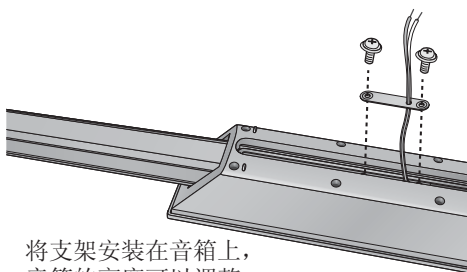

将支架安装在音箱上，  
音箱的高度可以调整。

### 3 连接音箱缆线。

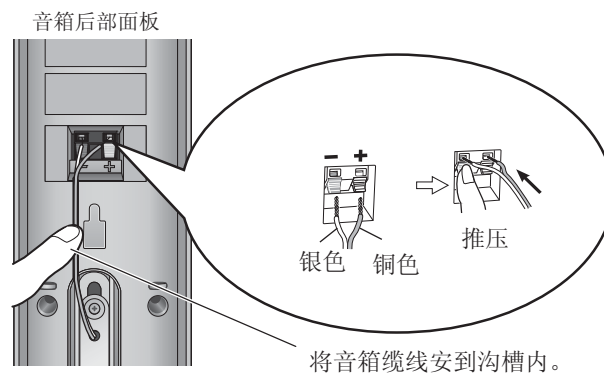

### 4 将音箱缆线固定到底座上。

尽量将音箱缆线压入底座盖的沟槽内。

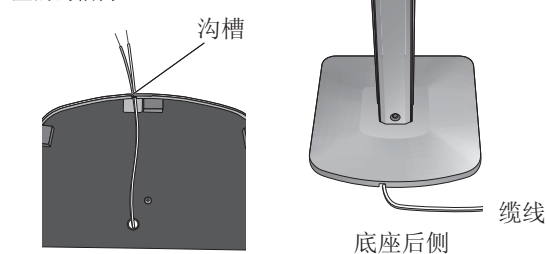

文  
中

准  
备  
使  
用



RQTC0149

9



## 音箱组件 (续)

### ■ 防止音箱倾倒

#### 准备

将螺钉 (非附件) 固定到墙上 (→ 见下图)。

- 需备有与墙或支柱相配的螺钉。
  - 当要将音箱安装到墙壁上时, 请向有专业的建筑承包人咨询。
- 安装不当会损坏墙壁和音箱。

① 将线绳 (非附件) 穿过音箱后部的槽口。

② 将线绳缠绕穿过螺孔, 将其系紧, 以防止音箱滑落。

文  
中

准  
备  
使  
用

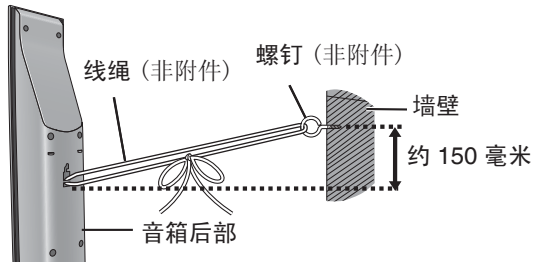

## 中置音箱

1 个中置音箱



1 个底座

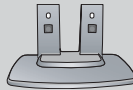

2 个螺钉

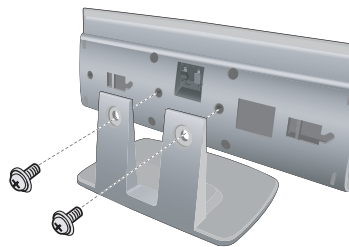



## 音箱安装

### ■ 安装到墙壁上

所有音箱（重低音音箱除外）都可以安装到墙壁上。

- 要安装音箱的墙壁或支柱，必须能够承受每个螺丝 10 千克的重量。当要将音箱安装到墙壁上时，请向专业的建筑承包商咨询。安装不当会损坏墙壁和音箱。

❶ 将螺钉（非附件）钻进墙壁。

❷ 将音箱牢固地固定在螺钉上。

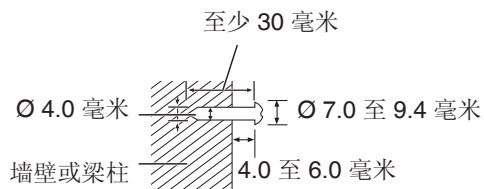

前置/环绕音箱

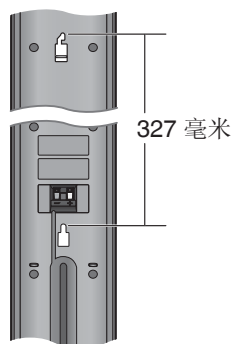

中置音箱

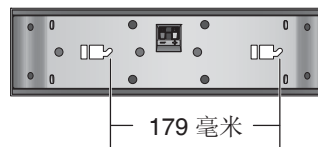

在此位置时，  
如果左右移动  
音箱的话，容  
易掉落。



移动音箱使螺钉  
处于此位置。

# 简易设置

## 进行连接

完成所有的连接后才连接交流电源线。

- 确保您在进行连接之前所有附件已经齐全。

## 节电

即使关机时主机仍会消耗少量的电力(约 0.8 瓦)。当长时间不使用本机时,为了节电,请将电源插头从家用电源插座上拔下。再次插入本机的电源插头后,需要将某些记忆项目重设。

中文

准备使用

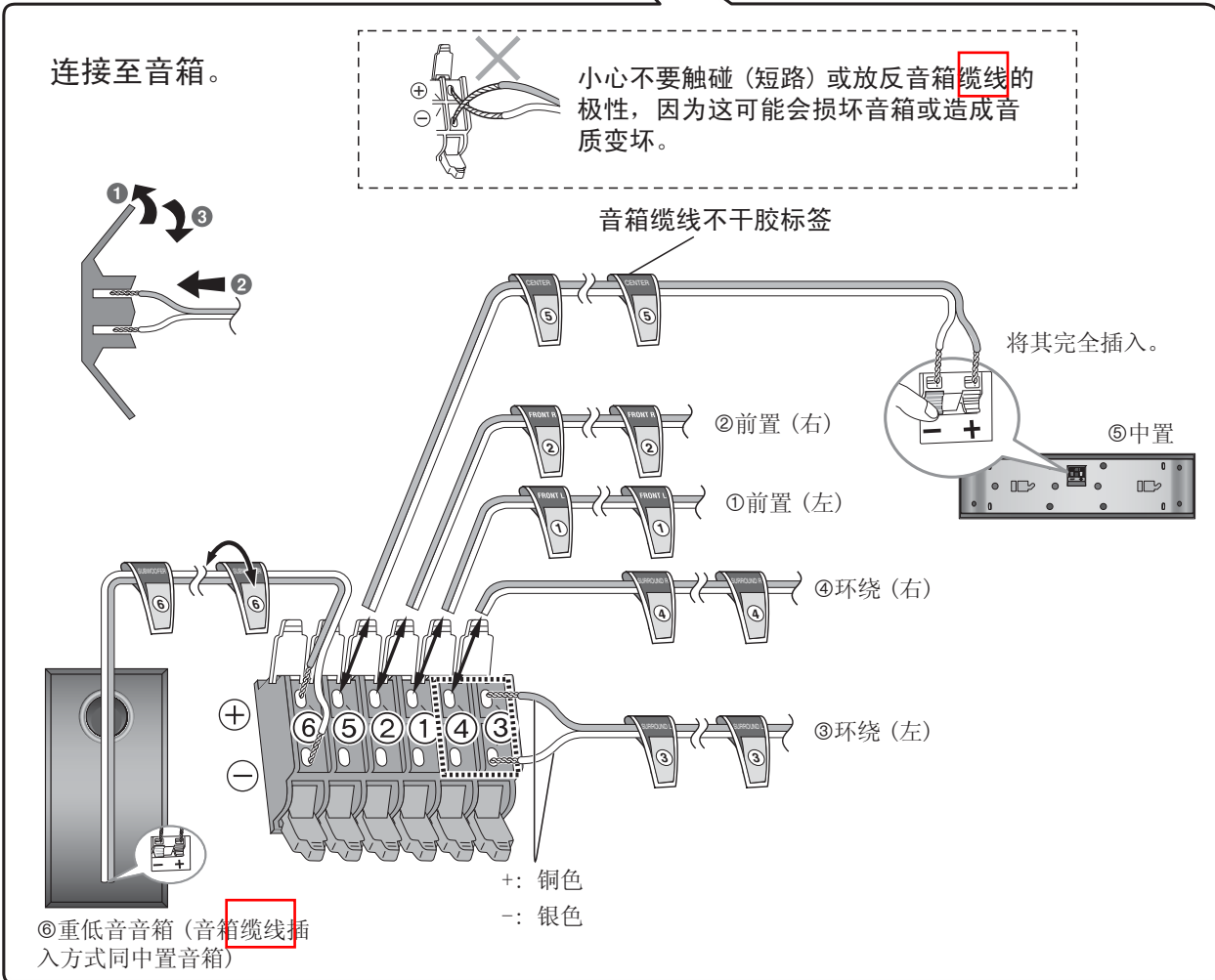
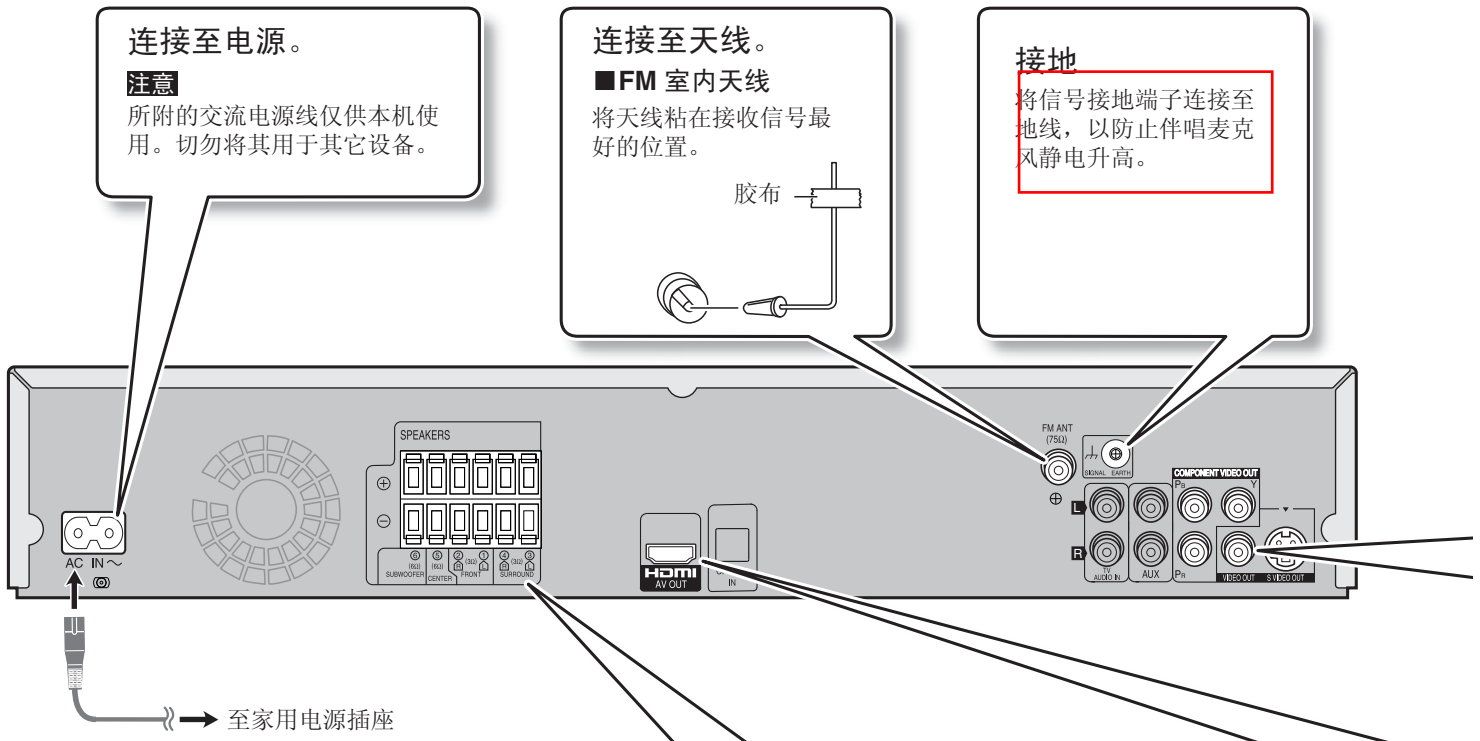

RQTC0149



## 连接至电视机

- 切勿经由录像机连接。
- 由于拷贝防止保护，有时可能不能正确显示图像。
- 连接前关闭电视机，并请参阅电视机的使用说明书。

### ■ 附 HDMI 端子的电视机

通过 HDMI 连接，享受更高的音质和画质。

#### HDMI 兼容电视机

(非附件)

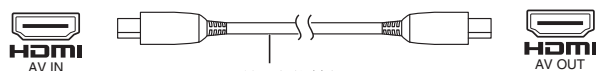

HDMI 线 (附件)

- 将“图像优先模式”设为“开”，“声音输出”设为“开”(→ 第 28 页，“HDMI”标签)。
- 设置“视频输出模式”(→ 第 24 页，图像菜单)。

#### VIERA Link (“HDAVI Control”)

如果您的 Panasonic 电视机是 VIERA Link 兼容，您将可以操作您的电视机使它与家庭影院操作同步或反之(→ 第 39 页)。

#### 注意

- 不可使用非 HDMI 兼容缆线。

### ■ 附 VIDEO IN 端子的电视机

电视机 (非附件)

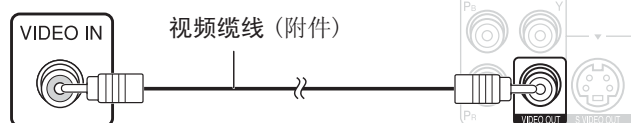

视频缆线 (附件)

### ■ 附 S-VIDEO 端子的电视机

电视机 (非附件)



S 视频缆线 (非附件)

### ■ 附 COMPONENT VIDEO IN 端子的电视机

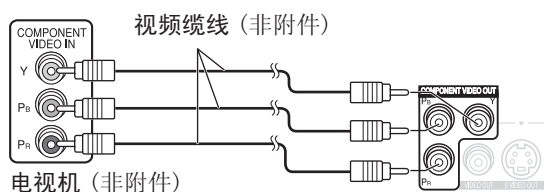

视频缆线 (非附件)

电视机 (非附件)

#### 使用 COMPONENT VIDEO OUT 端子

这些端子可同时用于隔行或逐行输出。用这些端子连接来分别输出色差信号 (P<sub>B</sub>/P<sub>R</sub>) 和亮度信号 (Y)，以达到色彩再现的高度逼真度。

- 分量视频输入端子的说明取决于所使用的电视机或监视器。
- 与同样颜色的端子连接。

#### 要欣赏逐行扫描图像时

- 连接至支持逐行输出的电视机。
  - ① 将“图像优先模式”设为“关”(→ 第 28 页，“HDMI”标签)。
  - ② 将“视频输出模式”设为“480p”或“576p”，然后遵循菜单屏幕的指示(→ 第 24 页，图像菜单)。

## 进行快速设定

快速设定画面有助于进行必要的设定。

若要显示本机的图像，打开电视机然后将电视机的输入模式更换至连接本机（例：视频 1、AV 1 等等）。

若要更改您的电视机的输入模式，请参阅电视机的操作手册。

- 此遥控器可以执行一些基本的电视机操作（→ 第 40 页）。

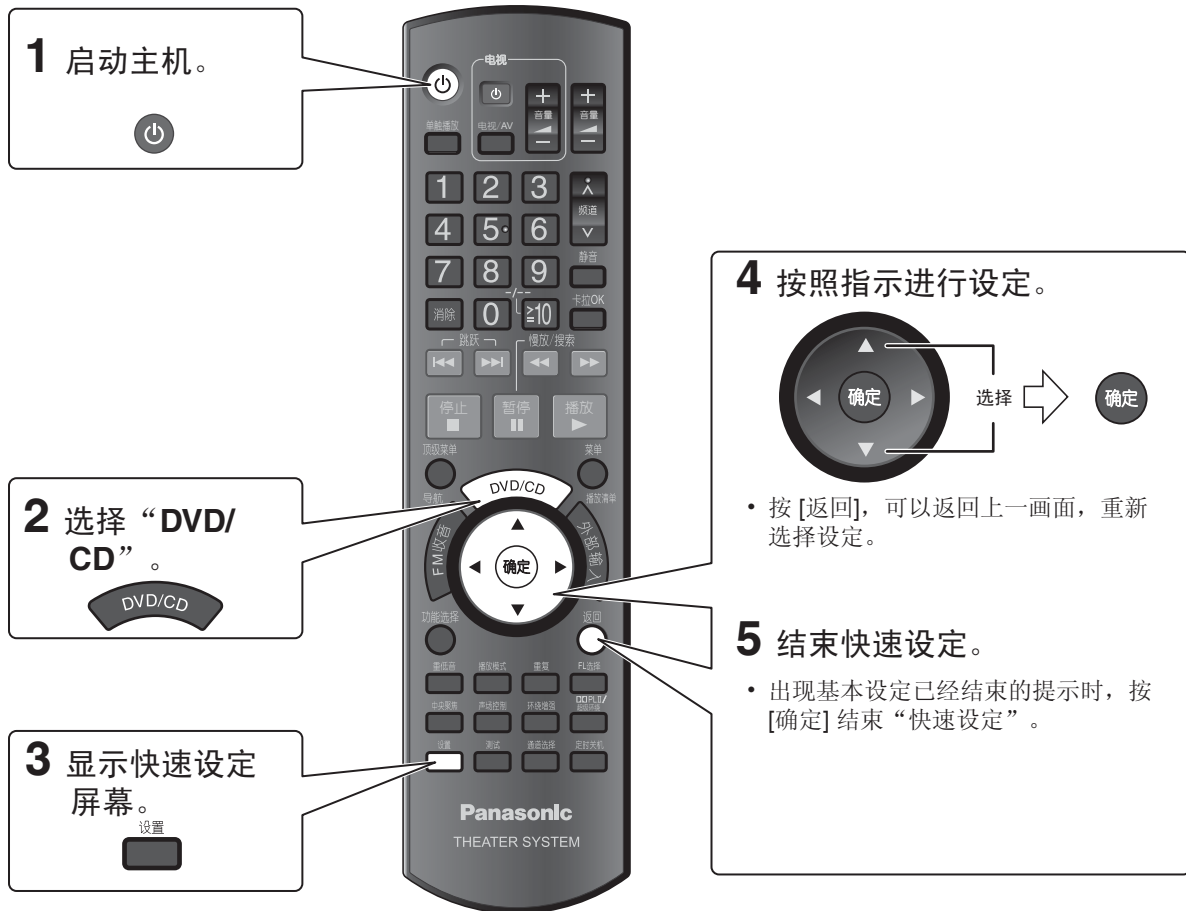

若要在稍后更改这些设置

选择“其他”标签内的“快速设定”（→ 第 29 页）。

### ■ 设置细节

菜单语种 选择屏幕信息语言。	• English • 中文
电视类型 请选择所连接电视机的类型。	• 普通电视 • CRT 投影机 • LCD 电视/投影机 • 背投电视 • 等离子电视
电视屏幕 请选择电视屏幕的类型。	• 4:3 (标准宽高比电视机) • 16:9 (宽屏幕电视机)

- 以上列表内划线的项目为出厂设定。

可以播放的光碟

■ 商业用途光碟

光碟	标志	在本说明书内指示为	备注
DVD-Video		DVD-V	高画质电影和音乐光碟。
Video CD		VCD	有视频的音乐光碟。 包括 SVCD (符合 IEC62107 标准)。
CD		CD	音乐光碟

■ 录制的光碟 (○：可以播放，×：不可以播放)

光碟	标志	使用 DVD 刻录机等录制。		使用个人电脑等录制。					最终化处理 <sup>※6</sup>
		DVD-VR <sup>※2</sup>	DVD-V <sup>※4</sup>	WMA	MP3	JPEG	MPEG4 <sup>※8</sup>	DivX <sup>※9,※10</sup>	
DVD-RAM		○	—	×	○	○	○	○	不需要
DVD-R/RW		○	○	×	○	○	○	○	需要
DVD-R DL		○ <sup>※3</sup>	○	×	×	×	×	×	需要
+R/+RW	—	×	(○) <sup>※5</sup>	×	×	×	×	×	需要
+R DL	—	×	(○) <sup>※5</sup>	×	×	×	×	×	需要
CD-R/RW <sup>※1</sup>	—	—	—	○	○	○	○	○	需要 <sup>※7</sup>

• 由于光碟类型、录制条件、录制方式或文档的创建方式的不同，可能会无法播放上述光碟。(→ 第 30 页，录制数据光碟的提示)。

※1 本机可以播放使用 CD-DA 或 VCD 格式录制的 CD-R/RW。

**WMA MP3 JPEG** 本机也可以播放 HighMAT 光碟。

※2 在 DVD 刻录机或 DVD 摄像机等使用视频录制格式 (统一视频录制标准) 版本 1.1 录制的光碟。

※3 在 DVD 刻录机或 DVD 摄像机使用视频录制格式 (统一视频录制标准) 版本 1.2 录制的光碟。

※4 在 DVD 刻录机或 DVD 摄像机使用 DVD 视频格式录制的光碟。

※5 使用与 DVD 视频格式不相同的格式录制，所以，有些功能不能被使用。

※6 允许在兼容设备播放的处理。上表中记载为“需要”的光碟，有关光碟必须在进行了录制的设备上进行了最终化处理。

※7 终止有关片断也可以。

※8 使用 Panasonic SD 摄像机或 DVD 刻录机录制的 MPEG4 数据 [符合 SD VIDEO 规格 (ASF 标准) / MPEG4 (简易版本) 视频系统 / G.726 音频系统]。

※9 不支持 DivX ultra 功能。

※10 可播放所有 DivX<sup>®</sup> 版本 (包括 DivX<sup>®</sup>6) 的视频 (使用 DivX<sup>®</sup> 媒体文件标准播放)。本机已获取 DivX 家庭影院播放系统的播放认证。

■ 无法播放的光碟

DVD-RW 版本 1.0、DVD-ROM、DVD-Audio、CD-ROM、CDV、CD-G、SACD、照片 CD、无法从盒内取出的 DVD-RAM、2.6-GB 和 5.2-GB DVD-RAM、市场上提供的“Chaoji VCD” (超级 VCD)，其中包括不符合 IEC62107 标准的 CVD、DVCD 和 SVCD。

■ 视频制式

- 本机可以使用 PAL 和 NTSC 制式播放，但您的电视机必须与光碟制式一致。
- PAL 制式光碟不能在 NTSC 制式电视机上正常观赏。
- 本机可以将 NTSC 信号转换为 PAL 60，以便在 PAL 制式电视机上观赏 (→ 第 28 页，“图像”标签内的“NTSC 制式碟片输出选择”)。



# 控制概要

括号内的数字表示页码。

## 主机

遥控信号感应窗

### 待机/开机开关 [⏻/⏻] (18)

按此开关可将本机从开机状态切换为待机模式或相反。待机模式下，本机仍将消耗少量电力。

### 交流电源指示灯 [AC IN]

当本机与交流电源连接时，此指示灯点亮。

### SELECTOR (通道选择) (18, 32)

DVD/CD → USB → FM  
MUSIC P. ← D-IN (数字音频输入) ← AUX ← TV

### MUSIC PORT 插孔

连接外部设备 (37)  
自动音箱设置 (38)

### ■ /- TUNE MODE /- FM MODE

停止播放、选择调谐方式 (32)，  
调整 FM 接收条件 (32)

### VOLUME -, +

调高或调低音量 (18)  
开机时调低音量，避免音量突然过大损害听力

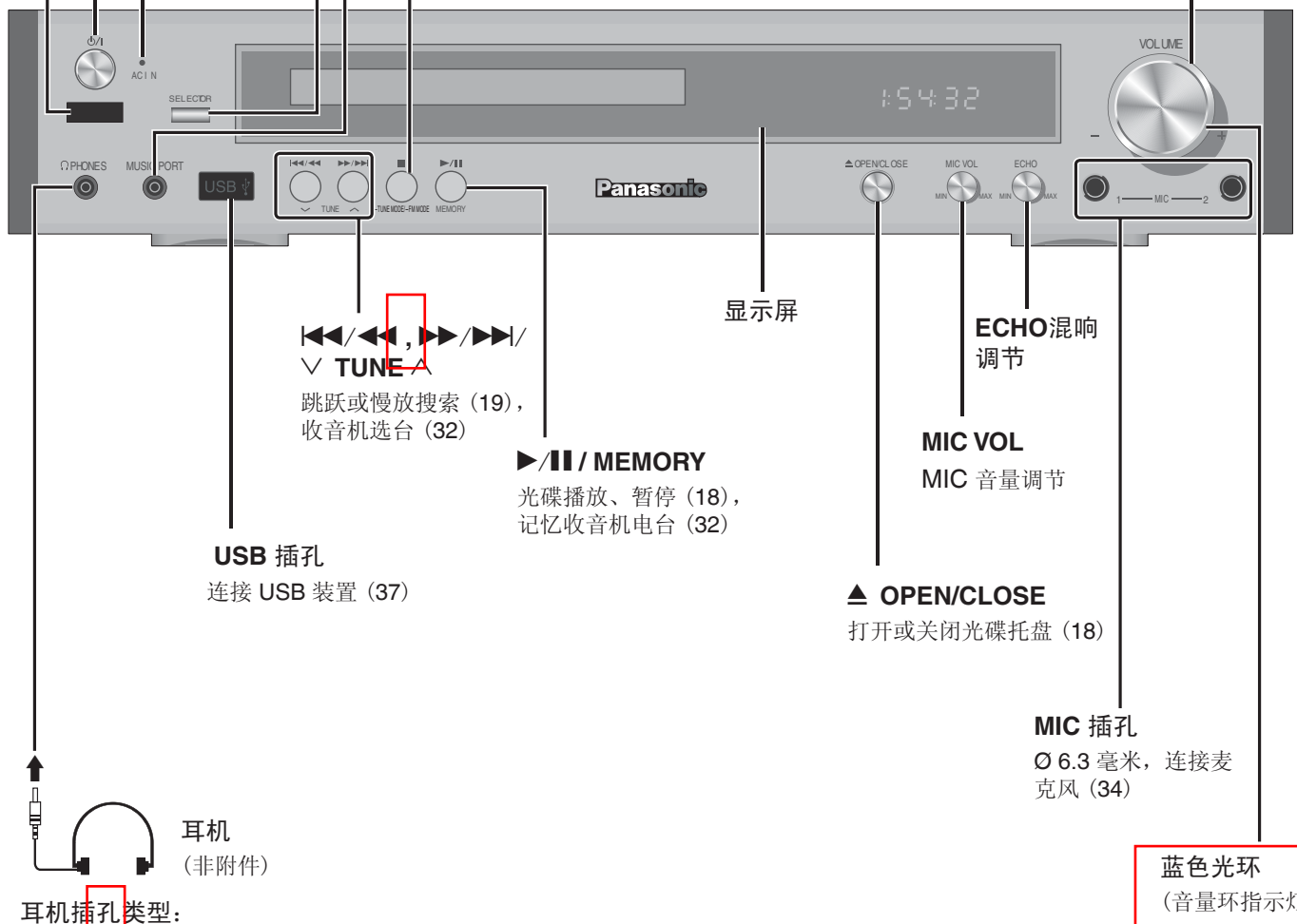

⏮/⏪/⏩/⏭

跳跃或慢放搜索 (19)，  
收音机选台 (32)

### USB 插孔

连接 USB 装置 (37)

### ▶/||/MEMORY

光碟播放、暂停 (18)，  
记忆收音机电台 (32)

显示屏

ECHO混响  
调节

### MIC VOL

MIC 音量调节

### ▲ OPEN/CLOSE

打开或关闭光碟托盘 (18)

### MIC 插孔

Ø 6.3 毫米，连接麦克风 (34)

蓝色光环  
(音量环指示灯)

耳机  
(非附件)

### 耳机插孔类型:

Ø 3.5 毫米立体声迷你插孔

- 连接前降低音量。
- 音频自动转换为双声道立体声。
- 避免长时间使用耳机以防止损坏听觉。

中文

准备使用



RQTC0149



# 遥控器



电视机操作 (40)

开启电视机电源

开启或关闭主机 (18)

自动启动和播放光盘, 同步控制家庭影院系统和电视机 (39)

更改电视机的视频输入模式 (40)

选择光碟标题号码等, 输入数字 (19)

选择预设收音机电台 (32)

手动调谐频率搜索 (32)

显示某一光碟顶级菜单或节目列表 (19)

选择 FM 收音 (32)

显示屏幕菜单 (23)

显示设置菜单 (27)

音箱自动设定 (38)

通道选择调试电平 (34)

调节电视机音量 (40)

调节主机音量 (34)

FM 频道选择 (32)

选择静音 (静音时, 音量环蓝色指示灯一直闪烁与 FL "MUTING" 显示同步) 若要取消  
 • 再按 [静音] 或调节音量。  
 • 当您将本机转换至待机模式时, 静音将被取消。

卡拉 OK 设定选择 (34)

播放基本操作 (19)

选择 DVD/CD

显示某一光碟菜单或播放清单 (19)

选择外部输入  
 USB → TV → AUX → D-IN → MUSIC P.  
 (37) (36) (36) (40) (37)

选择或确定电视机屏幕的菜单项目 (14), 逐帧 (19)

返回上一画面 (19)

按该键来选择要重复的模式 (24)

主机显示 (19)

设置定时关机时主机上显示 "SLP", 此功能让您在设定时间后自动关闭本机  
 SLEEP 30 → SLEEP 60 → SLEEP 90  
 ↑ OFF ← SLEEP 120 ↓

要取消定时器时  
 按 [定时关机] 选择 "OFF"。

要确认剩余时间时  
 再按 [定时关机]。

# 光碟 — 基本播放

## 使用主机

中文

光碟操作



**1 开启电源。**

**2 选择“DVD/CD”。**

**3 开仓后将光碟放入托盘。**

▲ OPEN/CLOSE

- 播放双面碟片时，将所要播放的节目面朝下装入。
- 对于 DVD-RAM，使用之前将光碟从盒内取出。

**4 调节音量然后开始播放。**

VOLUME

▶/||

MEMORY

## 使用遥控器

- 电视
- 电视 AV
- 数字键
- 消除
- 跳跃
- 停止
- 暂停
- 顶级菜单, 导航
- DVD/CD
- 菜单, 播放清单
- 确定
- 返回
- FL 选择

RQTC0149



### 停止

当显示屏上显示出“RESUME”时，该位置将被记忆。

- 按 **[▶]**，播放] 继续。
- 再按 **[■]**，停止] 以取消记忆位置。



### 暂停

- 按 **[▶]**，播放] 继续播放。



### 搜索 (播放过程中)

慢放/搜索

- 最多 5 个步级。
- 按 **[▶]**，播放] 继续正常播放。



### 慢动作 (暂停过程中)

慢放/搜索

- 最多 5 个步级。
- [VCD]** 慢动作：仅限于正向。
- 除 **[MP3]** **[DivX]** **[MPEG4]** 外。
- 按 **[▶]**，播放] 继续正常播放。



### 主机显示

凡选择 **[DVD-V]** **[DVD-VR]** **[WMA]** **[MP3]** **[MPEG4]** **[DivX]**

时间显示 ↔ 信息显示

**[JPEG]**

当打开幻灯时 (→ 第 24 页)：  
SLIDE ↔ 信息显示

当关闭幻灯时 (→ 第 24 页)：  
PLAY ↔ 信息显示



### 跳跃

跳跃

**[WMA]** **[MP3]** **[JPEG]** **[MPEG4]** **[DivX]**

**[▲, ▼]**: 组跳跃  
**[◀, ▶]**: 内容跳跃



### 屏幕上项目选择

选择

确定

选择

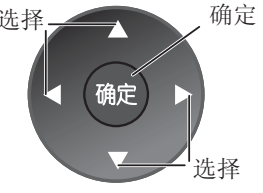

### 输入数字

**[DVD-V]** (在停止时) **[DVD-VR]** **[VCD]** **[CD]**

例：若要选择 12，

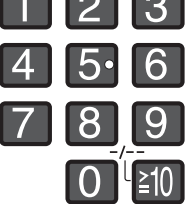

**[VCD]** 带播放控制的 (PBC)

按 **[■]**，停止] 取消 PBC 功能，然后按数字键。

**注意**

- 可以操作的数字键视 **[VCD]** 上的乐曲数量而定。

**[WMA]** **[MP3]** **[JPEG]** **[MPEG4]** **[DivX]**

例：若要选择 123，



### 取消有关号码

消除



### 光碟菜单

顶级菜单 **[DVD-V]**  
显示某个光碟顶级菜单。

导航 **[DVD-VR]**  
显示节目 (→ 第 22 页)。

菜单 **[DVD-V]**  
显示某个光碟菜单。

播放清单 **[DVD-VR]**  
显示一个播放列表 (→ 第 22 页)。

返回 **[VCD]** 带播放控制的 (PBC)  
显示某个光碟菜单。



### 逐帧 (暂停过程中)

**[DVD-V]** **[DVD-VR]** **[VCD]**

- [VCD]** 仅正向。



### 返回至上一画面

返回



**注意**

- 当菜单被显示时，光碟继续转动。
- 完成播放后，为保护本机的马达和电视机屏幕，按 **[■]**，停止]。
- 在 **+R/+RW** 上的标题总数显示可能会不正确。



## 显示当前播放状态

功能选择



功能菜单 (→ 第 23 页) → 基本 → 详细  
 关闭 (无屏幕显示)

### 基本

例: DVD-V

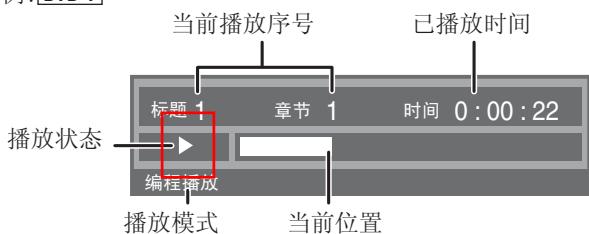

### 详细

例: DVD-V

详细 - DVD-Video			
音频信息	声音	1---	原声 关
字幕信息	字幕	---	
角度信息	角度	1/1	
当前节目宽高比	视频宽高比	4:3	
当前节目总播放时间	标题总时间	0:54:28	

• MPEG4 DivX 搜索过程中不显示音频和视频的信息。

## 编程和随机播放

DVD-V VCD CD WMA MP3 MPEG4 DivX JPEG

播放模式



(在停止时)



编程 → 随机 → 关闭 (标准播放)

停止时退出相应模式



(多次)

- DVD-V 在编程播放过程中可能有的项目不能播放。
- 如果使用以下功能无法播放 WMA、MP3、JPEG、MPEG4 或 DivX 视频内容时, 选择“作为数据碟片播放”。

## 编程播放 (最多 32 个项目)

1 按数字键选择项目。(WMA MP3 JPEG MPEG4 DivX 按 [确定] 以确定选择。)

例: DVD-V



- 重复此步骤对其它项目进行编程。
- 要选择一两位数字

例: 若要选择 12



WMA MP3 JPEG MPEG4 DivX



2



要用光标选择项目时

按 [确定] 和 [▲, ▼] 选择项目, 然后再按 [确定] 确定。

要选择全部项目时

当“章节”、“曲目”或“内容”栏高亮时, 请按 [▲, ▼] 选择“ALL”。  
 然后再按 [确定] 以确定。

例: DVD-V

章节	时间
: ALL	

要改变所选的编程时

1. 按 [▲, ▼] 选择编程号码。
2. 按数字键更改各项目。

要清除所选的编程时

1. 按 [▲, ▼] 选择编程号码。
2. 按 [清除] (或按 [▲, ▼, ◀, ▶] 来选择“清除”, 然后按 [确定])。

要消除整个编程时

在 [▲, ▼, ◀, ▶] 选择“清除全部曲目号” 然后按 [确定]。关闭本机、打开光碟托盘或选择另一个音源时, 也可消除全部编程。

## 随机播放

1 DVD-V WMA MP3 JPEG MPEG4 DivX VCD CD

按数字键选择组别或标题。(WMA MP3 JPEG MPEG4 DivX 按 [确定] 以确定选择。)

例: DVD-V

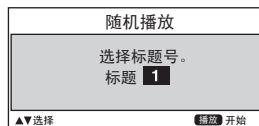

2



# 使用导航菜单播放数据光碟

## 播放数据光碟

显示当前播放的数据光盘上的目录名和文件名。目录名和文件名可以是 ASCII 字符或者 GB2312 内 16 区 -87 区的 6763 个汉字，超出此范围的显示“\_”。

**WMA MP3 JPEG MPEG4 DivX**

选择“其他菜单”（→ 第 26 页）内的“作为数据光碟播放”会有效，如果以下功能无法播放 WMA、MP3、JPEG、MPEG4 或 DivX 视频内容。

- 播放 HighMAT™ 光碟（→ 第 22 页）。

### 按顺序播放各项目（播放菜单）

#### 1 顶级菜单

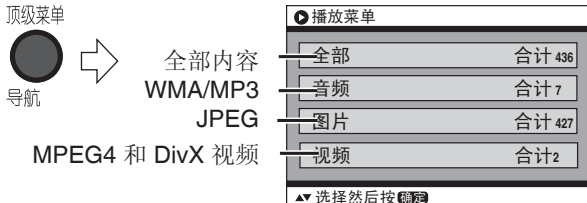

#### 2 用作选择“全部”、“音频”、“图片”或“视频”。



要退出该画面时

按 [顶级菜单]。

### 从所选的项目开始播放

#### 1 菜单

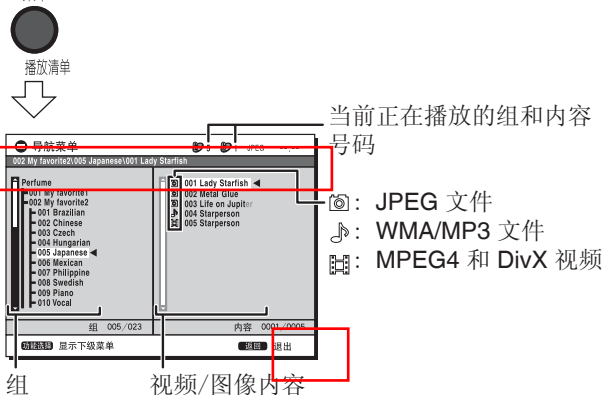

#### 2 用作选择组别。



#### 3 要按顺序播放组中内容时



若要欣赏收听 WMA/MP3 内容的同时在屏幕上显示 JPEG 图像

先选择一 JPEG 文件，然后选择音频内容。

（相反的顺序无效。）

要退出该画面时

按 [菜单]。

## 使用子菜单

### 1 当导航菜单被显示时

功能选择



### 2 用作选择项目。

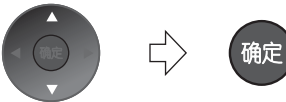

显示的项目因光碟类型而不同。

✓ 复合列表	显示出组和内容 仅内容
目录	仅组
缩微图片	缩略图片 [JPEG]
下一组	转至下一个组
上一组	转至上一个组
✓ 全部	WMA/MP3、JPEG、MPEG4 和 DivX 视频
音频	仅 WMA/MP3
图片	仅 JPEG
视频	只限 MPEG4 和 DivX 视频
✓ 显示帮助	要在指南信息和已播放时间指示之间切换
查找	要通过内容或组标题搜索时（→ 看以下）

## 通过内容或组标题进行搜索

### 1 当显示出子菜单时（→ 看以上）

选择“查找”。



### 2 用作选择字符。



- 重复此操作来输入其它字符。
- 小写字符也可被搜索到。
- 按 [◀, ▶], 即可在 A、E、I、O 和 U 之间跳跃。
- 按 [◀] 即可删除一个字符。
- 当搜索含有输入字符的标题时，应保留星号 (\*)。
- 若要搜索的标题是以输入的字符开头的，则应删除星号 (\*)。若想再加上星号 (\*)，则应再次显示子菜单，然后选择“查找”。

### 3 用作选择“查找”。



### 4 用作选择内容或组别。



×

光碟操作



RQTC0149



### 播放 HighMAT™ 光碟

WMA MP3 JPEG

1 顶级菜单  
导航

2 用作选择项目。



• 必要时, 重复此步骤。

例:

菜单: 可转至显示播放清单的下一个菜单或另一个菜单

播放列表: 播放开始

要更改菜单背景时

按 [功能选择]。

背景将变为光碟上所录制的背景。

要退出该画面时

按 [■], 停止。

#### 从列表中选择

1 播放过程中

菜单  
播放清单



2 在“播放清单”、“组”和“内容”列表之间转换。

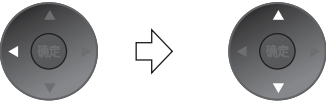

3 用作选择项目。



要退出该画面时

按 [菜单]。

### 播放 RAM 和 DVD-R/-RW (DVD-VR) 光碟

DVD-VR

- 只有在标题已录制在光碟上时, 标题才出现。
- 不能编辑节目、播放列表和光碟标题。

#### 播放节目

1 顶级菜单  
导航

2 用作选择节目。

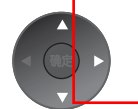

- 按 [▶] 来显示节目和光碟的内容。

3 确定

要退出该画面时

按 [导航]。

#### 播放清单

只有当光碟内有播放列表时有效。

1 菜单  
播放清单

2 用作选择播放列表。



3 确定

要退出该画面时

按 [播放清单]。

### 播放 CD 文字光碟内所选择的乐曲

CD

标题在播放 CD 文字光碟时出现。

1

顶级菜单  
导航

或

菜单  
播放清单



2 用作选择曲目。



- 按 [功能选择], 即可显示播放状态和当前位置。

要退出该画面时

按 [顶级菜单] 或 [菜单]。

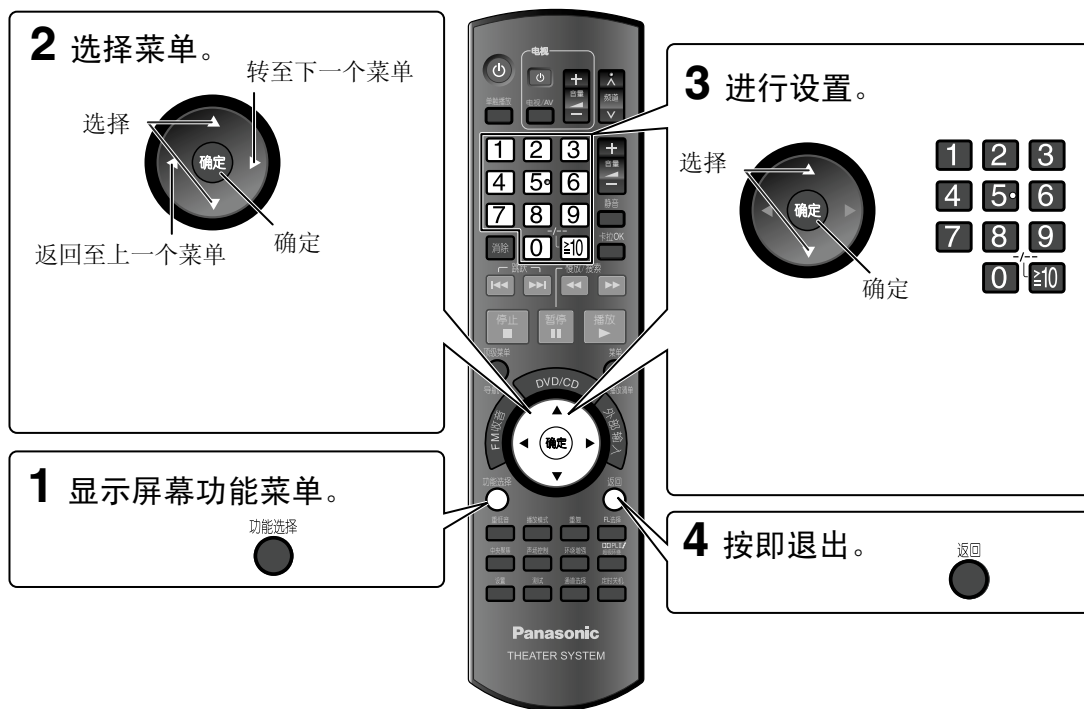

所显示的项目会不相同，视光碟类型和录制格式而定。

主菜单

节目组 标题 章节 曲目 播放清单 内容	要从某个特定的项目开始时
时间	(选时播放对于 +R/+RW 光碟不起作用。) 要递增或递减跳跃时 (在播放期间) <input type="text"/> 1. 按 [确定] 两次，显示跳时播放选择。 2. 按 [▲, ▼] 来选择时间，然后按 [确定]。 • 若要快速地更改，持续按 [▲, ▼]。 也可以选择显示已播放时间或剩余时间
图像	[MPEG4] [DivX] 若要显示像素数 <input type="text"/> [DivX] Fps (每秒帧数) 也会被显示。
声音	[DVD-V] [DivX] (有多音轨) 若要选择所要的声道 [DVD-VR] [VCD] [DivX] 若要选择“LR”，“L”，“R”或“L+R” [DVD-V] (卡拉 OK 光碟) 若要选择“开”或“关”声音 若要选择“关”，“V2”，“V1”或“V1+V2” 各种不同的声音选项 • 具体细节参阅光碟的使用说明书。

声音	信号类型/数据 LPCM/PPCM/ Digital/DTS/MP3/MPEG: 信号类型 kHz (取样频率) /bit/ch (声道数目) 例: 3 / 2 .1ch .1: 低频效果 (若无信号将不显示) 0: 无环绕 1: 单声道环绕 2: 立体 (左/右) 1: 中置 2: 前左 + 前右 3: 前左 + 前右 + 中置 <input type="text"/> • [DivX] 若您更改了 DivX 光碟的音频设置，它可能会需要较长时间才开始播放。
	[WMA] [MP3] 显示当前位置速率或取样频率
选择编号	[VCD] 带播放控制的 (PBC) 若要选择号码 当光碟菜单显示时 按 [▲, ▼] ⇨ 按 [确定] • 若要快速地更改号码，持续按 [▲, ▼]。
缩微图片	[JPEG] 要显示缩略图图像时
字幕	[DVD-V] [DivX] (含有多个语言字幕) [VCD] (只限 SVCD) 若要选择字幕语言 • 若光碟是 +R/+RW 类型，可能会显示不会被显示的字幕号码。 • [DVD-VR] “开”或“关”只适用于含有字幕开启/关闭信息的光碟 (字幕开启/关闭信息不能用 Panasonic DVD 刻录机录制)。



主菜单(续)

标签 (VR)	<b>DVD-VR</b> 要调出记录在 DVD 刻录机上的某个标记时 按 [▲, ▼] ⇨ 按 [确定]
角度	(有多角度时) 若要选择视频角度
旋转图片	若要旋转图像时

幻灯片	若要开启或关闭幻灯片 开 ↔ 关 若要更改幻灯片速度 1 (快进) 至 5 (慢放)
其他设定	看以下



其他设定

播放速度	<b>DVD-V</b> <b>DVD-VR</b> 若要改变播放速度时 -从“x0.6”至“x1.4” • 按 [▶], 播放] 继续正常播放。 • 在您更改速度后。 - Dolby Pro Logic II 无效。 - 音频输出更换成双声道立体声。 - 采样率由 96 千赫被转换至 48 千赫。 • 此功能可能不能操作, 视光碟录制情况而定。
卡拉 OK	<b>DVD-V</b> (→ 第 34 页)

■ 播放菜单

重复模式	(仅当显示已播放时间时。) <b>DVD-V</b> Off (关) → Chapter (章节) → Title (标题)* <b>DVD-VR</b> Off (关) → Program (节目) → All (全部) 在播放列表播放过程中: Off (关) → Scene (片断) → Playlist (播放清单) <b>VCD</b> <b>CD</b> Off (关) → Track (曲目) → All (全部) <b>WMA</b> <b>MP3</b> <b>MPEG4</b> <b>DivX</b> Off (关) → Content (内容) → Group (组)* <b>JPEG</b> Off (关) → Group (组)* * “All” (全部) 在编程或随机播放过程中显示。
A-B 重复	除 <b>DVD-VR</b> (静止图像部分) <b>JPEG</b> <b>MPEG4</b> <b>DivX</b> 外 若要重复某一特定部分时 在开始和结束处按 [确定]。 再次按 [确定] 来取消。
高级碟片浏览	<b>DVD-V</b> (除 +R/+RW 外) <b>DVD-VR</b> (除了静止图像部分) 此功能让您浏览光碟内容并能从所选位置开始播放。可以通过“碟片”标签中的“高级碟片浏览”选择“标题间隔模式”或“时间间隔模式”(→ 第 27 页)。 例: <b>DVD-VR</b>  当您找到您所要的标题或章节时按 [▶], 播放]。 • 依光碟状况和播放位置, 此操作有可能失效。 • <b>DVD-VR</b> 当播放播放列表时, 此功能不起作用 (→ 第 22 页)。

■ 图像菜单



图像模式	标准 影院 1: 使图像更柔和增强暗淡镜头的细节。 影院 2: 使图像更鲜明和增强暗淡镜头的细节。 动画: 适合动画。 动态: 增强图像的对比度。 个人设定: 按 [确定] 后选择“画质设定”(→ 看以下)。  画质设定 对比度: 增强图像光亮和黑暗部分的对比度。 亮度: 使图像更明亮。 锐度: 调节水平线边缘的清晰度。 色度: 调节图像颜色的色调。 伽马校正: 调节暗淡部分的亮度。 景深增强: 降低背景的粗杂纹以获得更有深度的感觉。
视频输出模式	选择适合您的电视机的图像 (图像将被转化并输出为高清晰度视频。) 当使用 HDMI 连接并且“图像优先模式”(→ 第 28 页, “HDMI”标签)设为“开”时 480p/576p (逐行) 480i/576i (隔行) 720p/1080p/1080i (高清) • 选择带“*”标记的视频输出。“*”标记表示视频输出可以被您的电视机接受。 • 选择不带“*”标记的视频输出可导致图像失真。 如果图像失真, 请按住 [消除] 直到图像正确显示为止。 • 从 COMPONENT VIDEO OUT 端子的输出将是“480i”或“576i”。 当不使用 HDMI 连接并且“图像优先模式”(→ 第 28 页, “HDMI”标签)设为“关”时 * 480p/576p (逐行) * 480i/576i (隔行) 当您选择“xxx*p” (逐行) 并出现确认画面时, 仅当连接支持逐行输出的电视机时才选择“是”。 * 显示的数字取决于播放的光碟, 将显示以上的数字之一。





其他设定(续)

■ 图像菜单(续)

逐行模式	<p>如果您选择了“xxxp”或“1080i” (→ 第 24 页, “视频输出模式”), 请选择适当的逐行输出转换方法。</p> <ul style="list-style-type: none"> <li>当光碟托盘被打开、本机被关闭或其它音源被选择时, 设置会恢复自动或自动 1。</li> </ul> <p>当播放 PAL 光碟 <input type="checkbox"/></p> <p>自动: <input type="checkbox"/> 自动探测影片和视频内容并适当地转换之。</p> <p><b>Video:</b> 当选择“自动”图像扭曲时, 选择该模式。</p> <p><b>电影:</b> 选取自动后, 影片内容的边缘若呈现锯齿状或粗糙时, 请选该选项。视频内容失真变形的情况若如图所示, 请选取自动。</p>  <p>当播放 NTSC 制式光碟、MPEG4 和 DivX 视频内容时</p> <p><b>自动 1:</b> 自动探测影片和视频内容并适当地转换之。</p> <p><b>自动 2:</b> 除自动 1 的功能外, 还自动以不同帧频探测影片内容并适当地转换之。</p> <p><b>Video:</b> 当选择“自动 1”和“自动 2”图像扭曲时, 选择该模式。</p>
选择节目	<p><b>[DivX]</b></p> <p>当您选择“自动”, DivX 内容的重组方法将会自动被区别和输出。如果画面扭曲, 请选择“<b>I</b>(隔行扫描)”或“<b>P</b>(逐行扫描)”, 具体选择取决于录制光碟时所使用的的方法。</p> <p><b>自动</b></p> <p><b>I (隔行)</b></p> <p><b>P (逐行)</b></p>
高清图像增强	<p>当使用 HDMI 连接并且“图像优先模式”(→ 第 28 页, “HDMI” 标签) 设为“开”时起作用。</p> <p>要使“720p”、“1080i”和“1080p”画质清晰</p> <p>关 ↔ 1 ↔ 2 ↔ 3 (最清晰图像)</p> 
HDMI 彩色空间	<p>当使用 HDMI 连接并且“图像优先模式”(→ 第 28 页, “HDMI” 标签) 设为“开”时起作用。</p> <p>要选择电视机合适的画色</p> <p><b>RGB</b></p> <p><b>YCbCr (4:4:4)</b></p> <p><b>YCbCr (4:2:2)</b></p> <ul style="list-style-type: none"> <li>如果上面的设置与您的电视机不兼容则不显示。</li> <li>当选择 <input type="checkbox"/> RGB 时, 可用“RGB 输出范围”(→ 第 28 页, “HDMI” 标签)。</li> </ul>

■ 声音菜单

<b>Dolby Pro Logic II</b>	(→ 第 33 页, Dolby Pro Logic II) 关, 电影, 音乐
<b>人声强化</b>	若要使电影中的对话更易聆听 <b>[DVD-V]</b> (Dolby Digital、DTS、MPEG、3 声道或以上, 伴有录制在中央声道的对话) <b>[DivX]</b> (Dolby Digital, 3 声道或以上, 伴有录制在中央声道的对话) 关 ↔ 开

■ 显示菜单

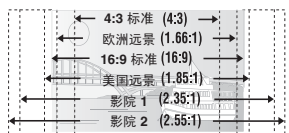
<b>显示信息</b>	<b>[JPEG]</b> : 关 ↔ 开
<b>字幕位置</b>	0 至 -60
<b>字幕亮度</b>	自动, 0 至 -7
<b>4:3 宽高比</b>	<p>选择如何在 16:9 宽高比电视机上显示以 4:3 宽高比画面制作的图像</p> <p><b>标准</b> : 水平拉伸图像。</p> <p><b>自动</b> : 将 4:3 信箱式图像扩展为充满整个屏幕。其它图像将会充满屏幕的中央。</p> <p><b>缩小</b> : 图像出现在屏幕的中央。</p> <p><b>放大</b> : 放大至 4:3 高宽比率。</p> <p>如果电视机具有类似的功能, 用其代之, 可以获得更佳的效果。</p>
<b>变焦模式</b>	<p><b>[DVD-V] [DVD-VR] [VCD]</b></p> <p>若要选择适当的画面尺寸以与您的电视机屏幕相匹配时</p> <p><b>自动</b></p> <p><b>4:3 标准</b></p> <p><b>欧洲远景</b></p> <p><b>16:9 标准</b></p> <p><b>美国远景</b></p> <p><b>影院 1</b></p> <p><b>影院 2</b></p> <p>例:</p>  <p><b>[MPEG4] [DivX]</b></p> <p><b>标准 (x0.25 全屏幕)</b></p> <p><b>原始 (实际录制大小)</b></p> <p><b>全屏 (全屏幕)</b></p> <ul style="list-style-type: none"> <li>此功能可能不能操作, 视光碟录制情况而定。</li> </ul>

# 使用屏幕菜单 (续)

## 其他设定 (续)

### 显示菜单 (续)

无级变焦	若要手动放大和缩小 - 以 0.01 单位步级由 “x1.00” 至 “x1.60” - 以 0.02 单位步级由 “x1.60” 至 “x2.00” - 以 0.05 单位步级由 “x2.00” 至 “x4.00” (只限 <b>MPEG4</b> <b>DivX</b> ) • 若要快速地更改步级, 持续按 [▼, ▲]。 • <b>MPEG4</b> <b>DivX</b> 您可能不能放大至 “x4.00”, 取决于所连接的电视机和其设置。
比特率显示	<b>DVD-V</b> <b>DVD-VR</b> <b>VCD</b> <b>MPEG4</b> <b>DivX</b> 关 ↔ 开
GUI 透明	调整屏幕菜单透明度 关, 开, 自动
GUI 亮度	若要调节屏幕菜单亮度 -3 至 +3
HDMI 状态	当使用 HDMI AV OUT 端子连接时, 指示各种信息。 (→ 下述, 确认 HDMI 信息)

### 其他菜单

初始设定	(→ 第 27 页)
作为 DVD-VR 播放, 或 作为 HighMAT 播放	选择 “作为数据碟片播放” 来播放 DVD-RAM 上的 JPEG、MP3、MPEG4 和 DivX 文件或不用 HighMAT 功能播放 HighMAT 光碟。

中文  
光碟操作

## 确认 HDMI 信息

例:

■ HDMI 状态 — HDMI 已经连接	连接状态
HDMI 信息	
音频流 <u>PCM</u>	显示输出信号类型。
最大声道数 <u>2ch</u>	显示声道数。
彩色空间 <u>YCbCr(4:4:4)/YCbCr(4:2:2)/RGB</u>	(→ 第 25 页, HDMI 彩色空间)
图像格式 <u>480p/576p/720p/1080i</u>	(→ 第 24 页, 视频输出模式)

### 注意

- 显示会随所用的碟片的不同而不同。
- 所有输出将被显示。
- 如果当前的输出为 “音频流”、“图像格式”、“彩色空间” 时将有下划线表示。
- 如果 “声音输出” (→ 第 28 页, “HDMI” 标签) 设为 “关”, “音频流”、“最大声道数” 将显示 “---”。

# 改变播放机设置

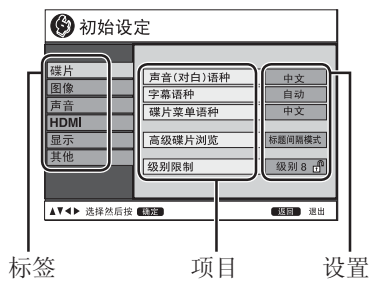

- 若还没有设置快速设定 (→ 第 14 页), 快速设定画面就会出现。



## 2 选择标签。

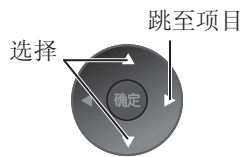

## 4 进行设置。



## 3 选择项目。

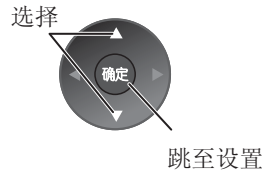

## 5 若要退出。



- 即使将本机切换为待机状态, 设置仍然保留不会丢失。
- 以下列表内划线的项目为出厂设定。

快速设定可将阴影部分的项目进行连续设定。

## 播放机设置

### ■ 碟片

声音(对白)语种 选择音频语言。	• 英语 • <u>中文</u> • 原版语言*1 • 其他 **** *2
字幕语种 选择字幕语言。	• <u>自动</u> *3 • 英语 • 中文 • 其他 **** *2
碟片菜单语种 选择光碟菜单语言。 在快速设定下更改菜单语言, 也可更改此设置。	• 英语 • <u>中文</u> • 其他 **** *2
高级碟片浏览 (→ 第 24 页)	• <u>标题间隔模式</u> : 查阅各个标题或章节。 • <u>时间间隔模式</u> : 以每 10 分钟为单位浏览各片段。
级别限制 可设置等级来限定 DVD-Video 的播放。	设置等级(当选择 8 级时) • <u>8 无限制</u> • 1 至 7 • 0 禁放所有节目: 要防止无级别的光碟播放时。 当选择等级时, 会显示出密码画面。 按屏幕指示操作。 不要忘记密码。 若 DVD-Video 超出装入本机光碟的等级, 就会显示出一个提示信息画面。 输入密码, 然后按屏幕指示进行操作。

\*1 选定光碟上所设定的初始语言。

\*2 参阅列表 (→ 第 44 页) 输入代码。

\*3 若为“声音(对白)语种”所选的语言不存在, 将显示该语言的字幕(如果光碟上有)。

中文

光碟操作



RQTC0149



## 改变播放机设置(续)

快速设定可将阴影部分的项目进行连续设定。

### 播放机设置(续)

#### ■ 图像

<b>电视屏幕</b> 选择与电视机和喜好相匹配的设置。	<ul style="list-style-type: none"> <li>• <b>4:3 放大画面</b>: 标准宽高比电视机 (4:3) 宽屏幕图像的两侧被切掉以便充满屏幕 (除非被光碟禁止)。</li> </ul> 
	<ul style="list-style-type: none"> <li>• <b>4:3 宽屏幕</b>: 标准宽高比电视机 (4:3) 宽屏幕图像将以信箱格式显示。</li> </ul> 
	<ul style="list-style-type: none"> <li>• <b>16:9</b>: 宽屏幕电视机 (16:9)</li> </ul>
<b>电视类型</b> 选择相对应的电视机类型。	<ul style="list-style-type: none"> <li>• 普通电视</li> <li>• 背投电视</li> <li>• CRT 投影仪</li> <li>• 等离子电视</li> <li>• LCD 电视/投影仪</li> </ul>
<b>时间延迟</b> 当连接一等离子显示器时, 若觉得音频与视频不同步的话, 请进行调节。	<ul style="list-style-type: none"> <li>• <u>0ms</u> • 20ms • 40ms • 60ms • 80ms • 100ms</li> </ul>
<b>静像模式</b> 暂停时指定图像的类型。	<ul style="list-style-type: none"> <li>• 自动</li> <li>• *4 场: 图像不模糊, 但画质较低。</li> <li>• *4 帧: 整体质量高, 但图像可能显得模糊。</li> </ul>
<b>NTSC 制式碟片输出选择</b> 当播放 NTSC 光碟时, 选择 PAL 60 或 NTSC 输出 (→ 第 15 页, 视频制式)。	<ul style="list-style-type: none"> <li>• <b>PAL 60</b>: 连接 PAL 电视机时或将电视机制式切换到 PAL 时。</li> <li>• <b>NTSC</b>: 连接 NTSC 电视机时或将电视机制式切换到 NTSC 时。</li> </ul>
<b>图像输出制式</b> 更改 JPEG、MPEG4 和 DivX 视频输出的视频信号格式, 如果播放时的图像输出不平滑。	<ul style="list-style-type: none"> <li>• <b>NTSC/PAL 60</b>: 输出将会依照“NTSC 制式碟片输出选择”设置。</li> <li>• PAL</li> </ul>

#### ■ 声音

<b>Dolby Digital</b> <sup>※5</sup>	<ul style="list-style-type: none"> <li>• <b>Bitstream</b></li> <li>• PCM</li> </ul>	当该设备能对比特流进行解码时, 选择 <b>Bitstream</b> (多声道文件的数码格式)。否则选择“PCM”。  • 如果比特流输出到无解码器的设备上, 将会输出较大的噪音, 可能会损坏扬声器和听力。
<b>DTS Digital Surround</b> <sup>※5</sup>	<ul style="list-style-type: none"> <li>• <b>Bitstream</b></li> <li>• PCM</li> </ul>	
<b>音频动态范围压缩</b>	<ul style="list-style-type: none"> <li>• 关</li> <li>• 开: 通过压缩低音级和高音级的范围, 使在低音量时也可调节其清晰度, 便于深夜欣赏。 (仅当使用 Dolby Digital 时工作)</li> </ul>	
<b>扬声器设定 (→ 第 29 页)</b> 设置中置和环绕音箱的延迟时间。	<ul style="list-style-type: none"> <li>• 中置: <u>0.0/1.0/2.0/3.0/4.0/5.0</u> ms (毫秒)</li> <li>• 环绕(左/右): <u>0.0/5.0/10.0/15.0</u> ms (毫秒)</li> </ul>	

#### ■ HDMI

<b>RGB 输出范围</b> 将“HDMI 彩色空间”设为“RGB” (→ 第 25 页, 图像菜单)。	<ul style="list-style-type: none"> <li>• 标准</li> <li>• 增强: 当黑白图像不明显时。</li> </ul>
<b>图像优先模式</b> (当通过 VIDEO OUT 端子连接时, 此设置无关。)	<ul style="list-style-type: none"> <li>• 开: 当通过 HDMI AV OUT 端子连接时。视频从 HDMI 端子输出。视频也从 COMPONENT VIDEO OUT 端子输出, 但仅为 480i 或 576i。</li> <li>• 关: 当通过 COMPONENT VIDEO OUT 端子连接时, 视频根据“视频输出模式” (→ 第 24 页, 图像菜单) 的设置从 COMPONENT VIDEO OUT 输出。视频也从 HDMI AV OUT 端子输出。</li> </ul>
<b>声音输出</b>	<ul style="list-style-type: none"> <li>• 开: 当从 HDMI AV OUT 端子输出音频时。</li> <li>• 关: 当不从 HDMI AV OUT 端子输出音频时。</li> </ul>
<b>VIERA Link</b> (“HDAVI Control”)	<ul style="list-style-type: none"> <li>• 开: VIERA Link “HDAVI Control” 功能可用 (→ 第 39 页)。</li> <li>• 关:</li> </ul>

※4 参考“帧静止和场静止” (→ 第 45 页, 词汇表)

※5 如果音频是从 HDMI AV OUT 终端输出, 但是被连接的设备不支持所选择的项目, 则其实际输出将视此被连接的设备而定。





## 播放机设置(续)

### ■显示

菜单语种	• English	• 中文
屏幕显示	• 开	• 关
播放时的背景色	• 黑色	• 灰色

### ■其他

整机显示屏亮度 改变本机显示的亮度。	• 亮	• 暗
DivX 授权 显示本机的注册代码。	您需要此注册代码以购买和播放 DivX 视频点播内容。(→ 第 31 页, “有关 DivX 视频点播 (DivX VOD) 内容”)	
快速设定	• 是	• 否
设定初始化 此操作可将设置菜单的全部设置值复原为默认设置。	• 是: 若设置“级别限制”(→ 第 27 页), 将显示出密码画面。请输入相同的密码。当显示屏上的“INIT”(“初始化”)字样消失后, 将本机关闭然后重新开启。 • 否	

## 更改音箱的延迟时间

### 当播放多声道音频时有效

(仅中置和环绕音箱)

为能够欣赏到最佳的 5.1 声道声音, 除重低音音箱外的所有音箱应与欣赏位置保持相同的距离。若不得不将中置或环绕音箱靠近欣赏位置设置时, 调节延迟时间来弥补这一差异。

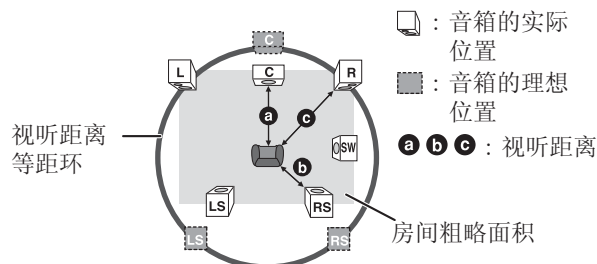

若距离 **a** 或 **b** 小于 **c** 的话, 请在相关表内查找到差异, 并改为推荐的设置值。

a 中置音箱	
差异(近似值)	设置
30 厘米	1.0 ms (毫秒)
60 厘米	2.0 ms (毫秒)
90 厘米	3.0 ms (毫秒)
120 厘米	4.0 ms (毫秒)
150 厘米	5.0 ms (毫秒)

b 环绕音箱	
差异(近似值)	设置
150 厘米	5.0 ms (毫秒)
300 厘米	10.0 ms (毫秒)
450 厘米	15.0 ms (毫秒)

### ■音箱设置

- 按 **[▲, ▼]** 来选择延迟时间框, 然后按 **[确定]**。
- 按 **[▲, ▼]** 来调整延迟时间, 然后按 **[确定]**。

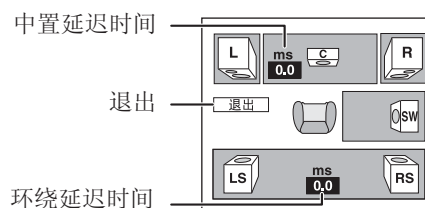

### ■要结束音箱设置时

按 **[◀]** 来选择“退出”, 然后按 **[确定]**。



## 改变播放机设置(续)

### 录制数据光碟的提示

- 当多于八个组时，第八组以后的组别将显示在菜单画面的一条垂直线上。
- 菜单画面显示的顺序可能和计算机屏幕显示的有所不同。
- 本机不能播放以“packet write”写入格式录制的文件。

#### DVD-RAM

- 光碟必须符合 UDF 2.0。

#### DVD-R/RW

- 光碟必须符合 UDF bridge (UDF 1.02/ISO9660)。
- 本机不支持多段式光碟。仅默认段会被播放。

#### CD-R/RW

- 光碟必须符合 ISO9660 1 级或 2 级标准 (除扩展的格式外)。
- 本机支持多段式光碟，但若有过多段数，则需要一段时间才会开始播放。请尽量将段数保持为最小以避免这种情况。



### 文件夹和文件的命名

本机将文件视为内容，将文件夹视为组。

刻录时，请在文件夹和文件名之前加上前缀。此前缀应有相同数字位数，按要播放的顺序 (不一定始终有效) 加上。文件必须有扩展名 (→ 看以下)。

#### WMA (扩展名：“.WMA”或“.wma”)

- 兼容的压缩率：48 kbps 至 320 kbps 之间。
- 不能播放具有复制保护的 WMA 文件。
- 本机不支持 Multiple Bit Rate (MBR)。

#### MP3 (扩展名：“.MP3”或“.mp3”)

- 兼容的压缩率：32 kbps 至 320 kbps 之间。
- 本机不支持 ID3 标签。
- 兼容取样速率：
  - DVD-RAM, DVD-R/RW: 11.02, 12, 22.05, 24, 44.1 和 48 千赫
  - CD-R/RW: 8, 11.02, 12, 16, 22.05, 24, 32, 44.1 和 48 千赫

#### JPEG (扩展名：“.JPG”，“.jpg”，“.JPEG”或“.jpeg”)

- 使用符合 DCF 标准 (相机文件系统设计规则) 版本 1.0 的数码相机拍摄的 JPEG 文件被显示。已经用电脑图像编辑软件更改、编辑或存档的文件可能不能被显示。
- 本机不能播放动画、MOTION JPEG 和其它此类格式、JPEG 以外的静止图像 (例：TIFF) 或播放附有音频的图像。

#### MPEG4 (扩展名：“.ASF”或“.asf”)

- 您可以使用本机播放使用 Panasonic SD 摄影机或 DVD 刻录机录制的 MPEG4 数据 [符合 SD- 视频规格 (ASF 标准)/MPEG4 (简单分布) 视频系统/G.726 音频系统]。
- 录制日期可能与实际日期不同。

#### DivX (扩展名：“.DIVX”，“.divx”，“.AVI”或“.avi”)

- 您可以使用 DivX® 媒体文件的标准播放功能播放所有版本的 DivX® 视频 (包括 DivX®6) [DivX 视频系统/MP3、Dolby Digital 或 MPEG 音频系统]。不支持 DivX Ultra 加入的功能。
- 大过 2 GB 或没有索引的 DivX 文件可能不能正确地在本机播放。
- 本机支持所有解析度，最高达 720 x 480 (NTSC)/720 x 576 (PAL)。
- 您可以在本机选择最多八种音频和字幕。

例：  
根

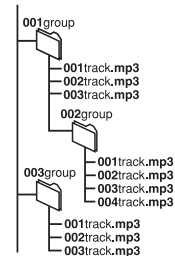

### 光碟的使用维护

#### 要清洁光碟时

- 用湿布擦拭，然后擦干。

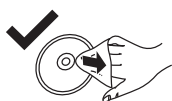

#### 光碟使用注意事项

- 切勿在标签面用圆珠笔或其他书写工具进行书写。
- 切勿使用唱片清洁喷雾剂、汽油、稀释剂、静电防止液或其他任何溶剂进行清洁。
- 切勿在光碟上粘贴标签或不干胶。(这会造成光碟翘曲或不能再使用)。
- 切勿使用防划痕剂或盖膜。
- 切勿使用下列光碟：
  - 由于揭下不干胶或标签后露出胶的光碟 (租借的光碟等)。
  - 严重翘曲或破裂的光碟。
  - 不规则的光碟，例如心形光碟。

## 有关 DivX 视频点播 (DivX VOD) 内容

DivX 视频点播 (VOD) 内容已被加密以保护版权。若要在本机播放 DivX VOD 内容, 你必需先注册本机。

跟从网上指示购买 DivX VOD 内容以输入本机的注册代码以注册本机。请浏览 [www.divx.com/vod](http://www.divx.com/vod) 有关 DivX VOD 的更多资料。

### ■ 显示本机的注册代码

(→ 第 29 页, “其他” 标签内的 “DivX 授权”)

- 我们建议您记下此代码作日后参考。

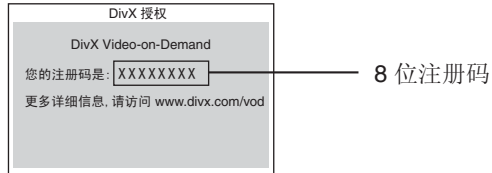

- 在第一次播放 DivX VOD 内容之后, 另外一个注册代码便被显示在 DivX 授权内。不要使用此注册代码购买 DivX VOD 内容。  
如果您使用此代码购买 DivX VOD 内容, 然后在本机播放, 您将不能播放任何一个您使用之前代码购买的内容。
- 如果您使用与本机不同的注册代码购买 DivX VOD 内容, 您将不能播放此内容。

### ■ 关于只可以播放固定次数的 DivX 内容

有些 DivX 内容只可以播放固定次数。当您播放此内容时, 剩余的播放次数将会被显示。当剩余的播放次数是零时, 您将不能播放此内容。

“租赁到期” 被显示。

当您播放此内容时

- 剩余播放次数会减少一次如果
  - 您按 [⏻] 或持续按 [设置]。
  - 您按 [■], 停止。(按 [⏸], 暂停) 以暂停播放。)
  - 您按 [⏮, ⏭] (跳跃) 或 [⏪, ⏩] (搜索) 等到达另外一个内容或正在被播放的内容的开始。
- 继续功能 (→ 第 19 页, 停止) 不能操作。





## 手动调谐

### 1 用作选择“FM”。



### 2 用作选择“MANUAL”。



### 3 用作选择频率。



持续按压，直至频率开始滚动进行自动调谐时为止。当找到某个电台时调谐停止。

## 预设频道

FM 频道可以设置多达 30 个电台。

### 1. 当收听无线电广播时按

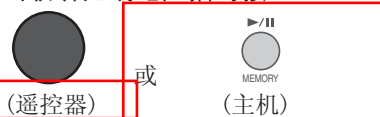

### 2. 当频率和“PGM”在屏幕上闪烁时按数字键选择频道。

- 要选择一两位数字
- 例：若要选择 12，



- 或者，按下 [▼频道▲]，然后按 [确定]。
- 若另外的电台已经预约到该频道，占据该频道的电台将被抹消。

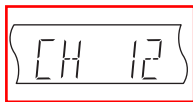

## 自动预设

### 1 用作选择“FM”。



### 2 持续按



当显示出“FM AUTO”时，  
放开此按钮。

调谐器调谐至最低频率然后以递增顺序预设它可以接收到的所有电台到各个频道。

- “SET OK” 在电台设置好后被显示，同时收音机调谐至之前预设的电台。
- “ERROR” 在自动预设失败时显示。请手动预设频道（→ 看左）。

## 选择预设的频道

### 1 用作选择“FM”。



### 2 用作选择频道。

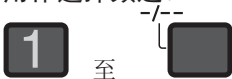

- 或者，按 [▼频道▲] 或 [◀▶]。

- 若要在主机进行此步骤，首先按 [-TUNE MODE] 选择“PRESET”，然后按 [▼TUNE▲] 选择频道。

当接收到一个立体声 FM 广播时，“ST”将会在显示屏亮起。



## 如果 FM 的噪音太多

### 仅主机

持续按 [- FM MODE] (调频模式) 以显示“MONO” (单声道)。

再持续按 [- FM MODE] (调频模式) 以取消此模式。此模式也会在您更改频率时被取消。



## 使用音响效果

### 注意

- 以下音响效果可能不能使用或无效，视音源种类、光盘和录制格式或是否使用耳机而定。
- 当此音响效果与某些音源一起使用时，您可能会体验到音质降低。在这种情况下，将音响效果关闭。
- 不能同时开启增强环绕声效果、EQ 和超级环绕。

### 增强中置音箱的音响：中央聚焦

应用于对话录制在中央声道的光盘。

中置音箱的声音听起来仿佛来自电视机般的效果。

中央聚焦

 C FOCUS ON ↔ C FOCUS OFF

- 此功能亦在 Dolby Pro Logic II 开启时起作用。

### 调节低音：重低音音箱电平

可以调节低音音量。本机可根据播放音源的类型自动选择最合适的设置值。



- **DVD-V** **DVD-VR**  
SUB W 4 (出厂设定) → SUB W 1  
↑ SUB W 3 ← SUB W 2 ↓
- 当选择了另一音源时  
SUB W 2 (出厂设定) → SUB W 3  
↑ SUB W 1 ← SUB W 4 ↓
- 若要检查当前设置，按 [重低音]。
- 您所作出的设置会被储存并在以后每次播放相同的音源时被调用。

### 增强环绕声效果

自动调整每个音箱以增强多通道音频环绕声效果。当播放双通道音频时，左右前置音箱的音频也通过其余音箱输出，以创造环绕声效果。

环绕增强  
 SRD ENH ON ↔ SRD ENH OFF

### 更改音质 (EQ)

声场控制



**HEAVY** :增添摇滚乐的震撼效果。

**CLEAR** :使高音更加清晰。

**SOFT** :供背景音乐使用。

**FLAT** :取消 (无添加效果) (出厂设定)。

- 若要检查当前设置，按 [声场控制]。
- 您可以调节环绕音箱的音量以获得最佳环绕音效 (→ 第 34 页，调节各音箱音量：调节音箱电平)。
- 不能同时开启 EQ 和增强环绕声效果。

### 增强立体声音响：超级环绕

DOLBY II / 超级环绕



关 :取消。

电影 :用此模式播放影片软件。

音乐 :加入环绕音效使音源更立体。

- 这仅限 FM、Music P. 和 AUX、TV 模式。
- 可以同时启动超级环绕和 EQ。

### 增强立体声音响：Dolby Pro Logic II

除 **DivX** 外

Dolby Pro Logic II 是一个高级译码器，它可以从任何立体声音源衍生出 5 声道环绕音响 (左前和右前、中置、左环绕和右环绕)，不论此音源是否已经经过了特别 Dolby Surround (杜比环绕) 编码。

DOLBY II / 超级环绕



关 :取消。

电影 :以杜比环绕声录制的电影软件。

音乐 :立体声音源。

- 这仅限 DVD/CD、USB 和 **D-IN** 模式。
- “**DOLBY II**” **在**有效果时点亮。
- 当从 HDMI AV OUT 端子输出音频时，此功能不起作用。



## 使用音响效果 (续)

### 调节各音箱音量：调节音箱

这是一种获得适当环绕声效果的方法。

准备

- 1 在停止状态下并且屏幕上无显示时用作输出测试信号。

测试

L: 前置左                      C: 中置  
R: 前置右                      RS: 右环绕  
LS: 左环绕

- 无来自 SW (重低音音箱) 声道的输出。

- 2 用作设定收听时使用的正常音量水平。



- 3 用作调节每个音箱的电平。



- 将音箱的电平调节至与前置音箱的相同水平。  
C, RS, LS: -6 dB 至 +6 dB

要停止测试信号

按 [测试]。

若要在播放过程中调节音箱电平

[当播放多声道音频或当 Dolby Pro Logic II 被启动后有效。]

1. 按 [通道选择] 选择音箱。

L → C → R → RS → LS → SW

SW: 重低音音箱

- 只有当光碟含有重低音音箱声道的时候可以调节 SW。
- 当打开 Dolby Pro Logic II 功能时，“SW” 在显示屏上不出现且不可调节。

2. 按 [▲] (增加) 或 [▼] (减少) 来调节每个音箱的电平。

C, RS, LS, SW: -6 dB 至 +6 dB

(L, R: 仅平衡可以调节。)

- 要调节前置音箱的平衡时，当已选择“L”或“R”时，按下 [◀▶]，使 FL 显示的电平指示向左或向右移动，以达到 L, R 平衡。

## 享受卡拉 OK

准备

- 1 调低麦克风音量至“MIN”。



- 2 连接麦克风至插孔。

麦克风插孔类型: Ø 6.3 毫米  
单声道 (非附件)。



注意

- 如果在使用过程中发出异常噪音 (啸声)，应将麦克风远离音箱或降低麦克风的音量。
- 当不使用麦克风时，要将其从麦克风插孔上拔下并将麦克风的音级降为“MIC MIN”。
- 当伴唱模式被启动时，多声道信号将会被降低至双声道信号。

### DVD/VCD 卡拉 OK 享受

DVD-V VCD

- 1 开始播放。



- 2 显示伴唱菜单。



- 3 选择

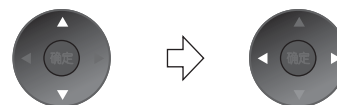

- 4 调节音量 (→ 第 35 页)。





## 使用其它音源享受卡拉 OK

这仅限 USB 模式。

### 1 开始播放。

请查阅 USB 连接和操作 (→ 第 37 页)。

### 2 显示伴唱菜单。



### 3 选择

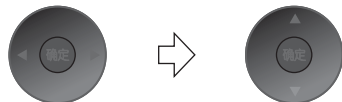

例: WMA/MP3



- 音频模式无法操作

### 4 开始演唱 (→ 看以下, 麦克风音量调节)。

## 调节麦克风音量

### 仅主机

调节麦克风音量。



## 主要控制功能



b: 调低音调

#: 调高音调

可在 -6 和 +6 之间选择某个等级

## 原声取消功能

播放立体声音源时使用此功能以阻隔演唱部分。那您就能随音乐唱歌。



原声取消 关 → 原声取消 开

此功能不适用于以下音源。

- 单声道录制
- 通过限量乐器演奏的古典音乐或作品
- 合唱或二重唱

## 音频模式

**DVD-V** (卡拉 OK 光盘)

### 独唱

关 : 声乐关

开 : 声乐开

### 二重唱

关 : 声乐关

V1 : 第一部分

V2 : 第二部分

V1+V2 : 两部分

### VCD

LR: 声乐和伴奏

L: 仅伴奏

R: 仅声乐

L+R: 左右声道的混合信号分别由左右音箱输出。

有些碟片的 L 和 R 可能相反。

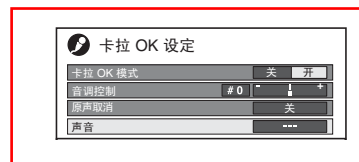

## 操作其它设备

### 连接天线

若收音机接收效果不佳请使用室外天线。

#### FM 室外天线 (使用电视机天线)

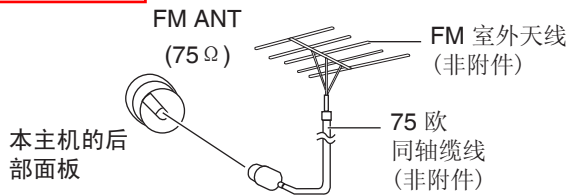

- 取下 FM 室内天线。
- 室外天线应该由专业的技术人员安装。

#### 注意

- 当本机不使用时请切断室外天线的连接。
- 雷暴雨期间切勿使用室外天线。



### 选择有线电视或盒式磁带录像机连接

按遥控器 [外部输入] (→ 第 17 页) 选择 “AUX” 作为音源操作音频输入。

这样您可以在收看电视或录像机图像同时，通过家庭影院欣赏音频。

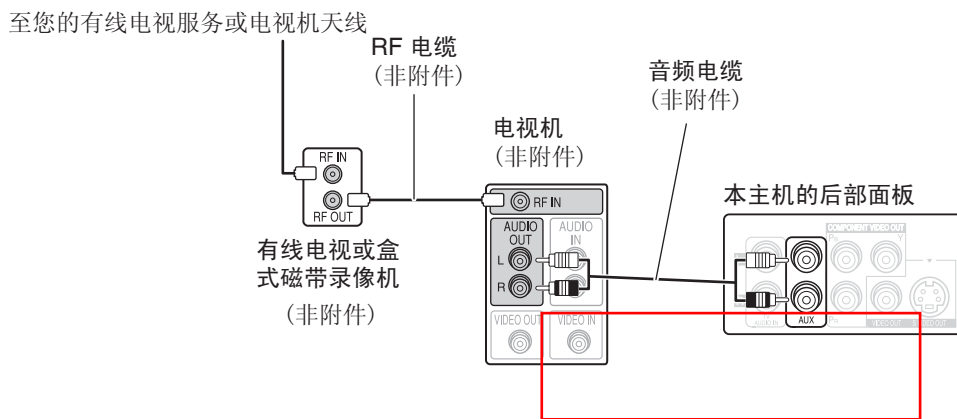

### 电视机的音频连接

按遥控器 [外部输入] (→ 第 17 页) 选择 “TV” 作为音源操作音频输入。

将电视机的音频从家庭影院输出。

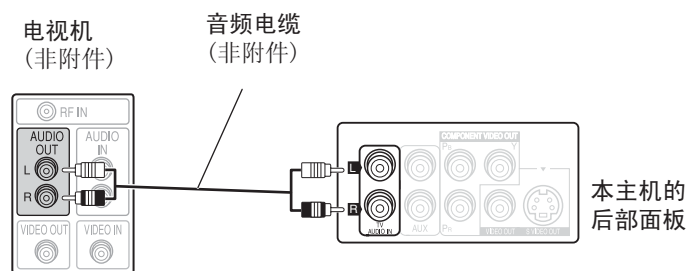



## 音乐端口连接和操作

Music Port (音乐端口) 让您通过家庭影院系统与外部设备 (例如 MP3 播放器) 连接欣赏音乐。

### 准备

为避免声音失真, 请务必关闭外部设备上的任何均衡器功能

#### 1 降低音量并连接外部设备 (非附件)。

插头类型: Ø 3.5 毫米立体声迷你插孔



外部设备  
(非附件)  
连接之前请降低音量。

### 注意

- 某些外部设备的输入可能由于电平过大产生失真。

#### 2 用作选择 “MUSIC P.”。

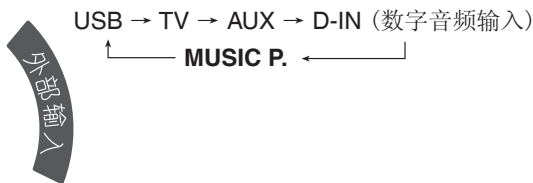

#### 3 调节外部设备音量至正常收听水平, 然后调节主机的音量。

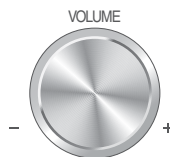

- 当您启动超级环绕 (电影, 音乐) (→ 第 33 页) 后便可以享受环绕音响。

## USB 连接和操作

WMA MP3 JPEG MPEG4

USB 连接让您连接 USB 大容量存储器并从 USB 大容量存储器播放曲目或文件。

通常是 USB 存储设备。

### 准备

在连接任何 USB 大容量存储器至本机之前, 确存储储在的数据已备份。

建议不要使用 USB 延长缆线。本机不辨别此 USB 设备。

#### 1 连接 USB 大容量存储器 (非附件)。



USB 兼容设备  
(非附件)  
建议不要使用 USB 延长电缆。  
本机不识别通过电缆连接的设备。

#### 2 选择 “USB” 作为音源。

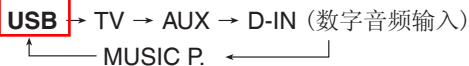

例:

播放菜单		USB
全部	合计	98
音频	合计	58
图片	合计	28
视频	合计	12

▲▼ 选择然后按 [确定]

#### 3 调节主机音量。

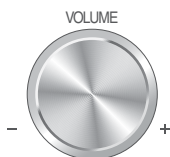

#### 4 从 USB 大容量存储器选择曲目并开始播放。

返回之前屏幕

按 [返回]

其余的操作功能与 “光碟操作” (→ 第 18 至 31 页) 所述的相似。

USB 连接和操作(续)

兼容装置

- 定义为 USB 大容量存储等级的装置:
  - 支持大量数据传递的 USB 装置。
  - 支持 USB 2.0 全速的 USB 装置。

支持格式

	文件名	扩展名
静止图像	JPG	.jpg .jpeg
音乐	MP3	.mp3
	WMA	.wma
视频	MPEG4*	.asf

\* 用于 Panasonic D-Snap/DIGA

注意

- 不支持 CBI (控制 / 大量 / 中断)。
- 不支持使用 PTP 协定或连接至 PC 时需要额外安装程序的数码相机。
- 不支持使用 NTFS 文件系统的装置。[只支持 FAT 16/32 (文件分配表 16/32) 文件系统]。
- 视区段大小而定, 某些文件可能不能操作。
- 它不能与 Janus 兼容 MTP (媒体传输协定) 的装置操作。
- 最多文件夹: 400 个文件夹
- 最多文件: 4000 个文件
- 最长文件名: 44 个字符
- 最长文件夹名: 44 个字符
- 当连接多端口 USB 读卡机时, 只有一张记忆卡被选择。通常是第一张插入的记忆卡。
- 可能不支持某些大容量存储设备。



自动调节音箱输出水平: 自动音箱设置

音箱水平设置可以被优化以适应您的房间的收听情况以让您享受最理想的环绕声音效。使用附带的校准麦克风, 主机可以自动调节前置音箱的平衡和中置及环绕音箱的音量水平。

在进行自动音箱设置时保持安静。响亮的声音、空调器噪音或过量的气流可能会导致不正确的设置。音箱在进行设置时会输出响亮的测试信号。

准备

- 开始自动音箱设置之前先关闭电视机。
- 确保“DVD/CD”被选择为音源和机器内没有光碟。
- 确保耳机已被取下。

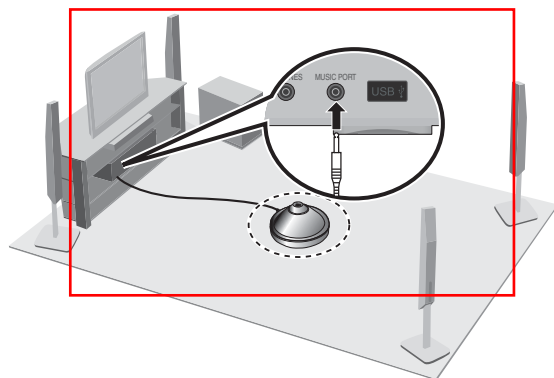

- 1 在停止时安置校准麦克风。
- 2 将校准麦克风放在真正的收听位置。(坐下时在耳朵水平)。

3 开始设置。



AUTO SPEAKER SETUP → CENTER → RIGHT  
COMPLETE ← LEFT ← SRD L ← SRD R ←

- 测试信号由各音箱输出。
- 自动音箱设置完成时, “COMPLETE” 将会显示。

取消设置。



- 自动音箱设置被取消时, “CANCEL” 将会显示。

注意

- 若自动音箱设置被取消, 音频设置将会被重新设至默认设置。

## 使用 VIERA Link “HDAVI Control™”

### 什么是 VIERA Link “HDAVI Control”？

#### VIERA Link “HDAVI Control™”

VIERA Link 是一个将本机、松下电视 (VIERA) 或有 VIERA Link 的接收器关联在一起的一个便利功能。

通过 HDMI 线连接相关设备使用该功能。

具体说明详见所连设备的使用说明书。

VIERA Link “HDAVI Control” 基于 HDMI (一项著名的 HDMI CEC (消费者电子控制) 工业标准) 提供的控制功能, 是一项由本公司开发并添加的独特功能。因而, 不可保证与其他支持 HDMI CEC 的厂商设备进行操作。

### 本机支持 “HDAVI Control 2” 功能。

“HDAVI Control 2” 是 Panasonic HDAVI Control 兼容设备用最新标准 (截至 2007 年 2 月)。

本标准适用于以往的 Panasonic HDAVI 设备。

备有 “HDAVI Control 2” 功能的电视机能如下操作:

只能使用电视机遥控器操作 VIERA Link Control (用于 “HDAVI Control 2”) (→ 请看右边)

#### 准备

- 确保 HDMI 连接 (→ 第 13 页) 已做好。
- 将 “VIERA Link” 设至 “开” (→ 第 28 页, “HDMI” 标签)。
- 若要正确地完成和激活连接, 启动所有 VIERA Link “HDAVI Control” 兼容装置和设置家庭影院系统的电视机至相应的 HDMI 输入模式。

- 每当连接或设置被更改, 再次确定以上的要点。

### 单触播放

使用一个按键可打开主机和电视机, 在播放位置开始播放碟片。

单触播放



#### 注意

如果家庭影院系统处于非 “DVD/CD” 模式, 它将自动转换至 “DVD/CD”。

### 音箱控制

通过电视机设定选择是从电视机还是家庭影院输出音频信号。具体细节请阅读电视机的使用说明书。

#### 音频信号从家庭影院输出

- 电视机扬声器将会自动的消声。
- 音量将在主机的 FL 显示屏上显示。

#### 音频信号从电视机扬声器输出

- 音频将以两声道形式输出。
- 家庭影院音量自动设为零。

### 关机时的关联

关闭电视机时, 家庭影院会自动转为待机模式。

- 只有当选择 “DVD/CD”、“TV” 或 “USB” 作为信号源时, 该功能才有效。

## 只使用电视机遥控器操作 VIERA Link Control (用于 “HDAVI Control 2”)

您可以在使用 “DVD/CD” 或 “USB” 音源时以电视机遥控器控制家庭影院系统的光碟菜单。当操作电视机遥控器时, 请参阅以下插图有关操作按键。

1. 用电视机菜单设置选择影院操作菜单。  
(详情请参阅您的电视机的操作说明书。)

2. 选择所要的项目。

- “顶级菜单”: 显示光碟主菜单 (→ 第 19、21 页) 或编程列表 (→ 第 22 页)。
- “菜单”: 显示光碟菜单 (→ 第 19、22 页) 或播放列表 (→ 第 22 页)。
- “控制面板”: 光碟的基本操作可以使用。



#### 注意

- 视有关菜单而定, 有些按键操作不能通过电视机遥控器进行。
- 您可以使用电视机遥控器上的按键直接选择 “控制面板”。

#### 注意

2007 年产品的 VIERA Link 功能并非都与 2006 年产品的 VIERA Link 功能完全兼容。



## 操作其它设备(续)

### 操作电视机

您可以使用遥控器操作 Panasonic 电视机。

将遥控器对准电视机。

若要开启或关闭电视机



若要转换电视机的视频输入模式

电视/AV



调节音量



通过家庭影院输出电视机音频

准备

参阅连接设备“连接至电视机”（→ 第 36 页）。

按 [外部输入] 选择“TV”作为音源。将电视机音量减至最低，控制主机的音量。

**注意**

- 对于某些机型，遥控器或许不能正常操作。
- 当您启动超级环绕音效（电影，音乐）后便可以享受 5.1 声道的环绕音响（→ 第 33 页）。

### 操作有线电视、数码广播或卫星接收器

本机可以对有线电视、数码广播或卫星接收器接收到的数字信号进行解码。请参阅您的装置的操作说明书有关详情。此连接只可以播放 Dolby Digital 和 PCM。

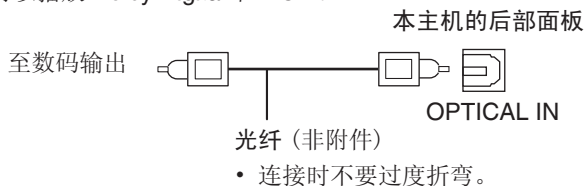

选择“D-IN”（数字音频输入）作为音源。

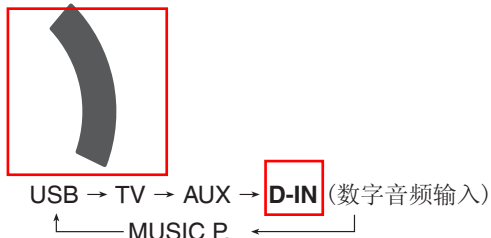

当您选择“D-IN”作为音源时，您可以选择以下音响效果。（这些功能只可以使用于 Dolby Digital 或 PCM。音频模式只可以使用于 Dolby Digital Dual Mono。）

#### PCM FIX Mode

持续按 [▶]。

**PFIFF ON:** 当只是接收 PCM 信号时选择。

**PFIFF OFF** (出厂设定)：当接收 Dolby Digital 和 PCM 信号时选择。

#### Dynamic Range Compression

持续按 [◀]。

**DRC ON:** 压缩最低声音水平和最高声音水平调节清晰度，即使音量很低。适合深夜观赏。（只可以使用于 Dolby Digital）

**DRC OFF** (出厂设定)

#### Audio Mode (音频模式)

持续按 [▲]。

**AUDIO ST, AUDIO L, AUDIO R** (只用于 Dolby Digital Dual Mono)

**Dolby Pro Logic II** (→ 第 33 页)

按 [DOLBII]。

**注意**

通过 OPTICAL IN 端子输入的音频不能使用 HDMI 端子输出。

### 更改主机和遥控器模式

遥控器和主机已经在厂家原设定为“REMOTE 1”模式。

如果您的遥控器在操作时影响其它的设备，您可以转换至使用“REMOTE 2”模式操作。

若要转换至“REMOTE 2”模式操作。



持续按  
(主机)

“REMOTE 2”出现在主机显示屏上。

2 在“REMOTE 2”模式操作



(持续按 2 秒钟)

若要恢复“REMOTE 1”模式

进行步骤 1 和 2，但是在两个步骤内使用 [1] 代替 [2]。（在步骤 1 时，“REMOTE 1”出现在主机显示上。）

遥控器不能操作主机如果它们的模式不一样。

当您操作遥控器时，“REMOTE 1”或“REMOTE 2”出现在主机显示上。

• 如果“REMOTE 1”出现（主机正在“REMOTE 1”模式。）持续按遥控器上的 [确定] 和 [1] 至少 2 秒钟或以上。

• 如果“REMOTE 2”出现（主机正在“REMOTE 2”模式。）持续按遥控器上的 [确定] 和 [2] 至少 2 秒钟或以上。

**注意**

即使在转换模式后，您仍然可以使用遥控器操作电视机（→ 看以上）。





## 故障排除指南

要求维修前，请进行下列检查。若对这些检查要点有不明之处或者按照图表中所示的方案仍不能解决问题时，请向经销商咨询以获得指导。

### ■ 电源

无电源。	• 牢固地插入交流电源线。	12
本机自动切换为待机模式。	• 睡眠定时器起作用并且已达到设置的时限。	17

### ■ 无反应或不能操作的功能

按任何按钮均无反应。	<ul style="list-style-type: none"> <li>• 本机不能播放本使用说明书中所列举之外的光碟。</li> <li>• 由于闪电、静电或某些其它外来因素，本机有可能不能正确操作。关闭本机，然后再将其打开。或者关闭本机，拔下交流电源线，然后重新将其插上。</li> <li>• 结露了：等候 1 至 2 小时等其蒸发。</li> </ul>	15 — —
按遥控器按钮时无反应。	<ul style="list-style-type: none"> <li>• 确认电池安装得是否正确。</li> <li>• 电池电量不足。用新电池予以更换。</li> <li>• 将遥控器对准遥控信号感应窗进行操作。</li> </ul>	6 6 16
无图像或声音。	<ul style="list-style-type: none"> <li>• 检查视频或音箱连接。</li> <li>• 检查电源或输入设定。</li> <li>• 检查光碟内是否录制有内容。</li> </ul>	— — —
忘记了等级密码。 将全部设置复位为出厂设定。	<ul style="list-style-type: none"> <li>• 在停止状态下并且以“DVD/CD”为音源时，同时按下主机上的 [■] 和遥控器上的 [≥10]，直至电视机上的“出厂设定”消失为止。关闭本机，然后再打开。所有设置将返回至默认值。</li> </ul>	—
VIERA Link 功能没有反应。	<ul style="list-style-type: none"> <li>• 取决于家庭影院系统或连接设备的条件，可能需要重复相同操作以使功能正常工作。</li> </ul>	39
其它产品对遥控器做出反应。	<ul style="list-style-type: none"> <li>• 更改遥控器操作模式。</li> </ul>	40

### ■ 有些操作不能实现或出现不正常情况

播放开始前需要时间。	<ul style="list-style-type: none"> <li>• 当 MP3 乐曲含有静止图像数据时，播放可能需要一定的时间才能开始。即使乐曲开始后，也不能正常显示播放时间。这属于正常现象。</li> <li>• 对于 DivX 视频，这是正常的。</li> </ul>	— —
数据光碟上的文件夹不能正确显示。 WMA MP3 JPEG MPEG4	<ul style="list-style-type: none"> <li>• 深于第八层的文件夹将显示为第八层。</li> </ul>	—
在跳跃或搜索过程中出现菜单画面。 VCD	<ul style="list-style-type: none"> <li>• 对于 VCD，这是正常的。</li> </ul>	—
不能显示播放控制菜单。 带有播放控制功能的 VCD	<ul style="list-style-type: none"> <li>• 按 [■, 停止] 两次然后按 [▶, 播放]。</li> </ul>	—
编程和随机播放功能无效。DVD-V	<ul style="list-style-type: none"> <li>• 这些功能在某些 DVD-Video 上无效。</li> </ul>	—

### ■ 字幕

字幕位置不对。	<ul style="list-style-type: none"> <li>• 调节其位置。(显示菜单中的“字幕位置”)</li> </ul>	25
无字幕。	<ul style="list-style-type: none"> <li>• 显示字幕。(在功能菜单内的“字幕”)</li> <li>• 字幕可能不会被显示，视光碟而定。</li> </ul>	23 23



■ A-B repeat

自动设置 B 点。	• 当达到某个项目的末尾处时，该处将成为 B 点。	—
-----------	---------------------------	---

■ 菜单

不能显示设置菜单。	• 选择“DVD/CD”为音源。 • 取消编程和随机播放。	— 20
-----------	----------------------------------	---------

■ 声音异常或不正常

声音失真。	• 当播放 WMA 文件时可能会出现杂音。 • 当使用 HDMI 输出，音频可能不会从另一个终端被输出。	— —
没有效果。	• 使用某些光碟时，有些音频效果将不能起作用或效果较差。 • 如果更改播放速度，Dolby Pro Logic II 无效。	— —
播放过程中出现“哼”声。	• 主机旁有交流电源线或荧光灯。勿将其它电器和电线放到主机附近。	—
无声音。	• 当您更改播放速度时声音可能会稍微暂停。 • 音频可能不会被输出，视文件如何被建立而定。[DivX] • 当使用 HDMI 线连接 4 个以上设备时，可能没有音频输出。请减少连接设备的数量。 • 当使用 HDMI 连接时，确保“HDMI”标签中的“声音输出”设为“开”。	— — — 28

■ 图像异常或不能观看

电视机上的画面显示不正确或消失。	• 本机和电视机使用了不同的视频制式。使用多制式或 NTSC 制式的电视机。 • 光碟上使用的制式和电视机的不符。 - PAL 制式的光碟不能在 NTSC 制式的电视机上正常观看。 - 本机能够将 NTSC 信号转换为 PAL 60 信号，以便在 PAL 制式的电视机上观看（“图像”标签内的“NTSC 制式碟片输出选择”）。 • 务必要将本机直接与电视机相连接，不可经由一盒式录像机进行连接。 • 移动电话充电器会造成一些干扰。 • 如果您使用室内电视机天线，请改用室外天线。 • 电视机天线的导线太靠近本机。将之移至远离本机。 • 在图像菜单更改“选择节目”。[DivX] • 当使用 HDMI 线连接 4 个以上设备时，可能没有视频输出。请减少连接设备的数量。 • 当使用 HDMI 输出，视频信号是逐行扫描时，如果您的电视机不支持逐行视频，请使用其它视频连接。 • 当使用 HDMI 输出时，如果图像失真或不显示，请按住 [消除] 直到图像正确显示为止。（当图像优先输出模式“关”时，输出返回到“480i”或“576i”，当图像优先输出模式“开”时，输出返回到“480p”或“576p”。） • 当使用 COMPONENT VIDEO OUT 终端时，请确保当被连接的电视机不是逐行输出兼容时没有选择逐行输出。持续按 [消除] 直至图像正确显示。（输出将回复“480i”或“576i”。）	— — 28 36 — — 25 — 13 — 13
图像停止 [DivX]	• 若 DivX 文件大过 2 GB，图像可能会停止。	—
图像尺寸不适合屏幕。	• 更改“图像”标签中的“电视屏幕”。 • 在电视机上改变宽高比。如果电视机没有该功能，在显示菜单中更改“4:3 宽高比”。 • 更改放大设置。（显示菜单中的“变焦模式”或“无级变焦”）	— 28 25 25, 26
不能正确显示菜单。	• 将放大比复原为“x 1.00”。（显示菜单中的“无级变焦”） • 将显示菜单中的“字幕位置”设置为“0”。 • 将显示菜单中的“4:3 宽高比”设置为“标准”。	— 26 25 25
自动放大功能不能正常操作。	• 关闭电视机的变焦功能。 • 使用其它预设的宽高比或手动调节。 • 变焦功能可能不能正常工作，特别是当为暗淡镜头时，根据光碟类型不同，有时可能不能正常操作。	— 26 —
当播放 PAL 光碟时图像扭曲。	• 将图像菜单中的“逐行模式”设置为“自动”。	25



## ■ 逐行视频

启动逐行扫描或 HDMI 输出时出现重影。	<ul style="list-style-type: none"> <li>这个问题是因编辑方法或 DVD-Video 所记载的内容所致，若使用隔行输出的话，可以纠正这个问题。将图像菜单中的“视频输出模式”设置为“480i”或“576i”。(或者，持续按 [消除] 以转换至“480i”或“576i”。)</li> <li>撤除 HDMI 音频视频输出连接和使用其它视频连接。将设置设至以下次序：                     <ol style="list-style-type: none"> <li>1 将“HDMI”内的“图像优先模式”设至“关”。</li> <li>2 将图像菜单内的“视频输出模式”设至“480i”或“576i”。(或者，持续按 [消除] 以转换至“480i”或“576i”。)</li> </ol> </li> </ul>	24 28 24
图像不能以逐行输出。	<ul style="list-style-type: none"> <li>在图像菜单中的“视频输出模式”选择“480p”或“576p”。</li> <li>若本机是经由 VIDEO OUT 端子与电视机连接的话，那么即使显示了“PRG”，输出的也将是隔行信号。</li> </ul>	24 13

## ■ 本机显示

显示变暗。	<ul style="list-style-type: none"> <li>在“其他”标签中的“整机显示屏亮度”部分选择“亮”。</li> </ul>	29
“NO PLAY”	<ul style="list-style-type: none"> <li>插入了本机无法播放的光碟，请插入能播放的光碟。</li> <li>您插入了空白光碟。</li> <li>您插入了还没有最终化处理的光碟。</li> </ul>	15 — —
“NO DISC”	<ul style="list-style-type: none"> <li>您还没有插入光碟，请插入光碟。</li> <li>光碟插入不正确，请将其正确插入。</li> </ul>	— 18
“OVER CURRENT ERROR”	<ul style="list-style-type: none"> <li>USB 装置使用太多电力。换至 DVD/CD 模式，取下有关 USB 装置并关闭本机。</li> </ul>	—
“F61”	<ul style="list-style-type: none"> <li>确认并纠正音箱线连接。如果仍未能解决问题，请向经销商咨询。</li> </ul>	12
“F76”	<ul style="list-style-type: none"> <li>出现电源问题。咨询经销商。</li> </ul>	—
“DVD U11”	<ul style="list-style-type: none"> <li>光碟可能脏污。请将其擦净。</li> </ul>	30
“ERROR”	<ul style="list-style-type: none"> <li>进行了错误操作。请阅读使用说明并再次进行操作。</li> </ul>	—
“DVD H □ □” “DVD F □ □ □” □ 代表某个数字。	<ul style="list-style-type: none"> <li>可能出现了问题。“H”和“F”后面的数字取决于本机的状态。请关闭本机，然后重新将其打开。或者关闭本机，拔下交流电源线，然后重新将其插上。</li> <li>如果维修号码未能消除，请记下维修号码，与有资格的维修人员联系。</li> </ul>	— — —
“U70 □” □ 代表某个数字。 “U70”后面的实际数字取决于主机的状态。	<ul style="list-style-type: none"> <li>HDMI 连接工作不正常。                     <ul style="list-style-type: none"> <li>- 连接的设备不支持 HDMI。</li> <li>- HDMI 线太长。</li> <li>- HDMI 线损坏。</li> </ul> </li> </ul>	— — —
“REMOTE 1”或“REMOTE 2”	<ul style="list-style-type: none"> <li>确保主机和遥控器上的模式一样。视被显示的号码(“1”或“2”)而定，持续按 [确定] 和相应的号码按键 ([1] 或 [2]) 至少 2 秒钟。</li> </ul>	40
“NO MIC”	<ul style="list-style-type: none"> <li>没有插入校准麦克风。检查校准麦克风是否正确地插入。</li> </ul>	38
“NOISY”	<ul style="list-style-type: none"> <li>室内过量的环境噪声。</li> </ul>	—
“ERROR”	<ul style="list-style-type: none"> <li>中置输出不在适当范围内。检查连接是否正确和调节中置音箱的位置。</li> <li>耳机已被插入。取下已连接的耳机。</li> <li>自动音箱设置反常地终止。</li> <li>已插入伴唱麦克风。取下伴唱麦克风。</li> <li>音量被静音。取消静音。</li> </ul>	— 16 — — 17

## ■ USB

USB 驱动器和其内容无法被读取。	<ul style="list-style-type: none"> <li>USB 驱动器格式或其内容与系统不兼容。</li> <li>此产品的 USB 驱动功能可能与一些 USB 设备不兼容。</li> <li>储存容量超过 32 GB 的 USB 设备在某些情况下可能无法使用。</li> </ul>	37, 38 — —
USB 装置操作缓慢	<ul style="list-style-type: none"> <li>文档大小较大或高位存储 USB 设备需要较长的时间以读取和显示在 TV 上。</li> </ul>	—



## 故障排除指南(续)

### ■ 电视机显示

“⊘”	• 该操作被本机或光碟禁止。	—
“不能显示组xx的图像”	• 您试图播放不兼容的组。	—
“此碟片与本机地区码不同, 故不能播放”	• 只有拥有与本机后面板上所指定的其中一个区域代码相同代码的 DVD-Video 光碟可以被播放。	封面

### ■ 欣赏收音机

听到变调音或噪音。	• 调节 FM 天线的位置。	—
“ST” 闪烁或没有亮起。	• 使用一室外天线。	36
可听到噪音。	• 关闭电视机或将其远离本机。	—

## 语言代码一览表

阿尔巴尼亚语	8381	蒂格尼亚语	8473	拉丁国际语	7365	普什图语	8083	乌尔都语	8582
阿方尔语	6565	俄语	8285	拉丁语	7665	葡萄牙语	8084	乌克兰语	8575
爱尔兰语	7165	法罗语	7079	拉蒂亚罗曼斯方言	8277	日语	7465	乌兹别克语	8590
爱沙尼亚语	6984	梵语	8365	老挝语	7679	瑞典语	8386	西班牙语	6983
阿拉伯语	6582	芬兰语	7073	拉脱维亚语、 列特语	7686	塞尔维亚语	8382	西伯来语	7387
阿美哈里克语	6577	斐济语	7074	林格拉语	7678	塞尔维亚 - 克罗地亚语	8372	希腊语	6976
奥里萨语	7982	法语	7082	立陶宛语	7684	萨摩亚语	8377	辛达语	8368
阿塞拜疆语	6590	弗里斯兰语	7089	罗马尼亚语	8279	斯洛伐克语	8375	修纳语	8378
阿萨姆语	6583	格陵兰语	7576	马其顿语	7775	斯洛文尼亚语	8376	藏语	6679
阿伊玛拉语	6589	古吉拉特语	7185	马尔加什语	7771	斯瓦希里语	8387	匈牙利语	7285
白俄罗斯语	6669	豪萨语	7265	马耳他语	7784	世界语	6979	亚布卡萨语	6566
保加利亚语	6671	荷兰语	7876	马拉地语	7782	巽他语	8385	亚美尼亚语	7289
巴什基尔语	6665	哈萨克语	7575	马来语	7783	苏格兰盖尔语	7168	意大利语	7384
巴斯克语	6985	加里西亚语	7176	毛利语	7773	索马里语	8379	依地语	7473
比哈里语	6672	柬埔寨语	7577	孟加拉语	6678	汤加语	8479	印度尼西亚语	7378
冰岛语	7383	加泰罗尼亚语	6765	蒙语	7778	泰语	8472	印地语	7273
不丹语	6890	捷克语	6783	缅甸语	7789	泰卢固语	8469	英语	6978
布里塔尼语	6682	吉尔吉斯语	7589	摩尔达维亚语	7779	泰米尔语	8465	越南语	8673
朝鲜语	7579	凯楚阿语	8185	南非洲荷兰语	6570	他加禄语	8476	约鲁巴语	8979
乔治亚语	7565	卡纳达语	7578	瑙鲁语	7865	塔吉克语	8471	僧伽罗语	8373
契维语	8487	克罗地亚语	7282	尼泊尔语	7869	土耳其语	8482	中文	9072
鞑靼语	8484	科萨语	8872	挪威语	7879	土库曼语	8475	爪拉尼语	7178
丹麦语	6865	克什米尔语	7583	旁遮普语	8065	威尔士语	6789	爪哇语	7487
德拉维族语	7776	科西嘉语	6779	波兰语	8076	沃拉匹克语	8679	祖鲁语	9085
德语	6869	库尔德语	7585	波斯语	7065	沃洛夫语	8779		



## 解码器

解码器可将 DVD 上编码的音频信号复原。这称为解码。

## 杜比数码

这是一种由杜比实验室公司开发的对数码信号进行编码的方法。除立体声（双声道）音频外，这些信号也可以是多声道音频。用这种方法可将大量音频信息录制到一枚光碟上。

## DTS（数码影剧院系统）

此环绕声系统用于世界各地的许多影剧院中。声道之间的分离非常好，因此能获得真实的音响效果。

## Dynamic range（动态范围）

动态范围是能够听到的超过设备噪音的最低声音强度和出现失真前的最高声音强度之间的差异。

## 帧静止和场静止

帧是静止图像，连接在一起构成动画。

每秒钟约为 30 个帧。

每个帧由两个场构成。标准型电视机依次显示这些场以形成帧。

当将动画暂停时，将显示一个静止图像。一个帧静止由两个交接的场构成，这样图像似乎有些模糊，但整体画质是好的。

一个场静止不模糊，但仅含有一个帧静止的信息的一半，因此画质较差。

## HDMI

HDMI 是下一代消费电子产品数码接口。不同于传统连接，它使用单根电缆来传送未压缩的数码视频和音频信号。本机支持通过 HDMI AV OUT 端子输出高清晰度视频（720p, 1080p）。要欣赏高清晰度视频，需要有支持高清晰度的电视机。

## I/P/B

MPEG-2 所采用的视频压缩标准 DVD-Video 用 3 种图像类型编码帧。

**I**：内编码图像

此图像具有最佳的质量，最适合用于调节图像。

**P**：预编码图像

此图像是根据 I 或 P 图像计算而成的。

**B**：双向预编码图像

此图像通过对比过去和将来的 I 和 P 图像计算而成，因此，此图像具有最小的信息量。

## 线性 PCM（脉冲编码调制）

这些是与 CD 上所见到的信号相类似的未压缩的数码信号。

## 播放控制（PBC）

如果 VCD 具有播放控制功能，可以用菜单来选择场景和信息。

## 取样频率

取样是将以所设定时间内采取的声波（模拟信号）样本高度转换为数码（数码编码）信号的处理。

取样频率是每秒钟采取样本的数目，因此该数目越大，越能真实地再现原始声音。



# 规格

## 放大器部分

<b>RMS TTL 功率输出</b>	1000 瓦
1 千赫 10% 总谐波失真	
前置	每声道 125 瓦 (3 欧)
中置	250 瓦 (6 欧)
环绕	每声道 125 瓦 (3 欧)
100 赫兹 10% 总谐波失真	
重低音	250 瓦 (6 欧)
<b>端子</b>	
AUX/TV	530 毫伏/20 千欧
耳机	立体声: 3.5 毫米
光纤输入	取样频率: 32kHz, 44.1kHz, 48kHz
<b>MUSIC Port</b>	
灵敏度	100 毫伏/15 千欧
端子	立体声: 3.5 毫米
<b>MIC 插孔</b>	
灵敏度	0.7 毫伏/1.2 欧
端子	单声道: 6.3 毫米
<b>USB</b>	
USB 标准:	USB 2.0 全速 2.0
支持格式:	MP3、WMA、JPEG、MPEG4
USB 驱动系统:	FAT16, FAT32
USB 端口电流:	最大 500 毫安

## FM 调谐器部分

默认频率范围	87.5~108 兆赫 (50 千赫步级)
天线端子	75 欧 (非平衡)

## 光碟部分

播放光碟 [8cm (3") 或 12cm (5")]:

- (1) DVD (DVD-VIDEO, DivX<sup>®2</sup> <sup>※3</sup>)
- (2) DVD-RAM (DVD-VR, JPEG, MPEG4<sup>※1</sup> <sup>※2</sup>, MP3, DivX<sup>®2</sup> <sup>※3</sup>)
- (3) DVD-R (DVD-VIDEO, DVD-VR, JPEG, MPEG4<sup>※1</sup> <sup>※2</sup>, MP3, DivX<sup>®2</sup> <sup>※3</sup>)
- (4) DVD-R DL (DVD-VIDEO, DVD-VR)
- (5) DVD-RW (DVD-VIDEO, DVD-VR, JPEG, MPEG4<sup>※1</sup> <sup>※2</sup>, MP3, DivX<sup>®2</sup> <sup>※3</sup>)  
+R/RW (DVD-VIDEO)  
+R DL (DVD-VIDEO)
- (6) CD, CD-R/RW  
[CD-DA, VIDEO CD, SVCD (符合 IEC62107 标准)  
MP3, WMA, JPEG, MPEG4<sup>※1</sup> <sup>※2</sup>, DivX<sup>®2</sup> <sup>※3</sup>  
HighMAT Level2 (音频和图像)]

### WMA/MP3<sup>※2</sup>

- MP3: MPEG-1 第 3 层, MPEG-2 第 3 层。
- WMA: Ver.9.0 L3, 不兼容多重比特率 (MBR)。

### JPEG<sup>※2</sup>

- Exif Ver2.1 JPEG 基线文件。
- 图像清晰度:  
160×120 像素 ~6144×4096 像素  
(次取样频率 4:2:0, 4:2:2)

### 音频

声道数目 5.1 (FL, FR, SL, SR, C, SW)

### 视频

信号制式 PAL、PAL 60/NTSC  
输出端子 RCA (复合式图像)  
S 端子 (Y、C)  
RCA (Y、Pr、Pb)

### HDMI AV 输出

端子	19 脚 (A 型号)
<b>拾音</b>	
光束源	半导体激光
波长	
CD/VCD	785 纳米
DVD	662 纳米

## 前置音箱 SB-FS889

<b>类型</b>	2 通道, 2 扬声器系统, 低音反射型
<b>扬声器</b>	低音: 6.5 厘米锥型 高音: 6 厘米环型
<b>阻抗</b>	3 欧
<b>输入功率</b>	IEC 125 瓦 (最大)
<b>输出声压</b>	82 分贝/瓦 (1.0 米)
<b>频率范围</b>	95 赫兹 ~ 25 千赫 (-16 分贝) 100 赫兹 ~ 23 千赫 (-10 分贝) 有 (EIAJ II)
<b>磁屏蔽</b>	
<b>尺寸 (宽×高×深)</b>	258 毫米×1234 毫米×268 毫米
<b>重量</b>	约 4.602 千克

## 环绕音箱 SB-PS889

<b>类型</b>	2 通道, 2 扬声器系统, 低音反射型
<b>扬声器</b>	低音: 6.5 厘米锥型 高音: 6 厘米环型
<b>阻抗</b>	3 欧
<b>输入功率</b>	IEC 125 瓦 (最大)
<b>输出声压</b>	82 分贝/瓦 (1.0 米)
<b>频率范围</b>	97 赫兹 ~ 25 千赫 (-16 分贝) 101 赫兹 ~ 23 千赫 (-10 分贝) 有 (EIAJ II)
<b>磁屏蔽</b>	
<b>尺寸 (宽×高×深)</b>	258 毫米×1353 毫米×268 毫米
<b>重量</b>	约 4.667 千克

## 中置音箱 SB-PC889

<b>类型</b>	2 通道, 3 扬声器系统, 低音反射型
<b>扬声器</b>	低音: 6.5 厘米锥型×2 高音: 6 厘米环型
<b>阻抗</b>	6 欧
<b>输入功率</b>	IEC 250 瓦 (最大)
<b>输出声压</b>	83 分贝/瓦 (1.0 米)
<b>频率范围</b>	95 赫兹 ~ 25 千赫 (-16 分贝) 100 赫兹 ~ 23 千赫 (-10 分贝) 有 (EIAJ II)
<b>磁屏蔽</b>	
<b>尺寸 (宽×高×深)</b>	400 毫米×125 毫米×102 毫米
<b>重量</b>	约 1.563 千克

## 重低音音箱 SB-W889

<b>类型</b>	1 通道, 1 扬声器系统, 低音反射型
<b>扬声器</b>	16 厘米锥型
<b>阻抗</b>	6 欧
<b>输入功率</b>	IEC 250 瓦 (最大)
<b>输出声压</b>	80 分贝/瓦 (1.0 米)
<b>频率范围</b>	30 赫兹 ~ 230 赫兹 (-16 分贝) 35 赫兹 ~ 190 赫兹 (-10 分贝) 无
<b>磁屏蔽</b>	
<b>尺寸 (宽×高×深)</b>	200 毫米×399 毫米×398 毫米
<b>重量</b>	约 5.313 千克



## 一般

功耗	135 瓦
待机模式时功耗	0.8 瓦
电源	交流 220 伏, 50 赫兹
主机尺寸(宽×高×深)	430 毫米×81 毫米×358 毫米
主机重量	约 3.96 千克
工作温度范围	+5 °C 至 +35 °C
工作湿度范围	5% 至 90% 相对湿度(无结露)

※<sup>1</sup>以 Panasonic SD multi cameras 或 DVD 刻录机录制的 MPEG4 文件符合 SD VIDEO 规格 (ASF 标准) / MPEG4 (Simple Profile) 视频系统/G.726 音频系统。

※<sup>2</sup>可识别音频、图像和视频内容以及组的最大数目总计：4000个音频、图像和视频内容以及 400 个组。

※<sup>3</sup>利用 DivX<sup>®</sup> 媒体文件的标准播放，播放所有版本的 DivX<sup>®</sup> 视频（包括 DivX<sup>®</sup> 6）。对 DivX Home Theater Profile 进行验证。  
不支持 GMC（全域动态补偿）。

### 注意

1. 规格如有变更，恕不另行通知。
2. 总谐波失真使用数码光谱分析仪测量。

中文

参考



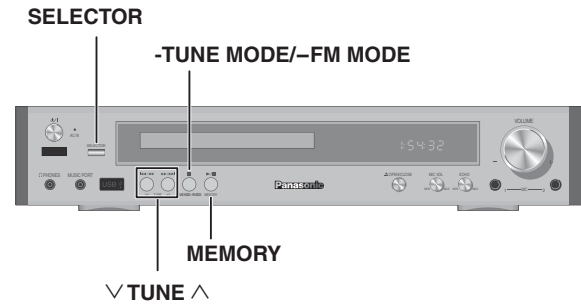
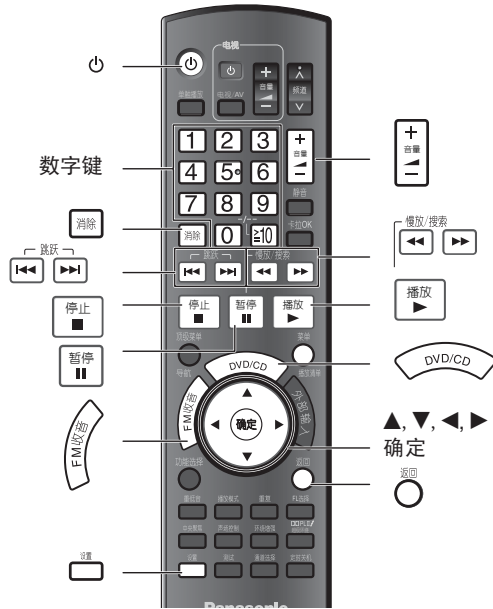

## Quick setup

Turn on the television and select the appropriate video input on the television.

- 1 Press [电源] to turn the unit on.
- 2 Press [DVD/CD] to select "DVD/CD".
- 3 Press [设置] to show 快速设定 screen.
- 4 Press [▲, ▼, ◀, ▶] to make necessary settings and press [确定].
  - To return to the previous screen Press [返回].
- 5 Press [确定] to finish QUICK SETUP.
- 6 Press [设置] to exit.

## Basic play

### Discs

- 1 Press [SELECTOR] on the main unit to select "DVD/CD".
- 2 Press [▲ OPEN/CLOSE] on the main unit to open the disc tray.
- 3 Load the disc.
  - Load double-sided discs so the label for the side you want to play is facing up.
- 4 Press [▶, 播放] to start play.
- 5 Press [音量, + -] to adjust the volume.

## Basic operations – Discs

<b>Stop</b>	<p>Press [■].</p> <p>The position is memorized while "RESUME" is on the display.</p> <ul style="list-style-type: none"> <li>● Press [▶] to resume.</li> <li>● Press [■] to clear the position.</li> </ul>
<b>Pause</b>	<p>Press [⏸].</p> <ul style="list-style-type: none"> <li>● Press [▶] to start play.</li> </ul>
<b>Skip</b>	<p>Press [◀◀] or [▶▶].</p> <ul style="list-style-type: none"> <li>● [WMA] [MP3] [JPEG] [MPEG4] [DivX]</li> </ul> <p>Group skip during play: Press [▲, ▼].</p> <p>Content skip during play: Press [▲, ▼].</p>
<b>Search (during play)</b>	<p>Press [◀◀] or [▶▶].</p> <ul style="list-style-type: none"> <li>● up to 5 steps.</li> <li>● Press [▶] to start play.</li> </ul>
<b>Slow-motion (during pause)</b>	<ul style="list-style-type: none"> <li>● [VCD] Slow motion, forward direction only.</li> <li>● [MPEG4] [DivX] Slow motion: Does not work.</li> </ul>
<b>Frame-by-frame (during pause)</b>	<p>Press [◀▶].</p> <p>[DVD-VR] [DVD-V] [VCD]</p> <ul style="list-style-type: none"> <li>● [VCD] Forward direction only.</li> </ul>
<b>On-screen item select</b>	<p>Press [▲, ▼, ◀, ▶] to select the item and press [确定].</p>
<b>Enter number</b>	<p>Press the numbered buttons.</p> <p>[DVD-VR] [DVD-V] [VCD] [CD]</p> <p>e.g. To select 12: [≧10] → [1] → [2]</p> <p>[WMA] [MP3] [JPEG] [MPEG4] [DivX]</p> <p>e.g. To select 123: [1] → [2] → [3] → [确定]</p> <ul style="list-style-type: none"> <li>● Press [删除] to cancel the number(s).</li> </ul>
<b>Return to previous screen</b>	<p>Press [返回].</p>





## The radio

### Automatic presetting

Up to 30 stations can each be set in the FM bands.

#### Main unit only

- 1 Press [SELECTOR] to select “FM”.
- 2 Press and hold [MEMORY].  
Release the button when “FM AUTO” is displayed.
  - “SET OK” is displayed when automatic presetting is successful. Then radio turn to the set station.
  - “ERROR” is displayed when automatic presetting is unsuccessful. Preset the channels manually.

### Selecting the preset channels

- 1 Press [FM 收音] to select “FM”.
- 2 Press the numbered buttons to select the channel.  
Alternatively, press [∇/∧].  
To select a 2-digit number  
e.g. 12: [≧10] → [1] → [2]

### Manual tuning

#### Main unit only

- 1 Press [SELECTOR] to select “FM”.
  - 2 Press [-TUNE MODE] to select “MANUAL”.
  - 3 Press [◀/▶, ▶/▶] to select the frequency.  
Press and hold [◀/▶, ▶/▶] until the frequency starts scrolling to start automatic tuning. Tuning stops when a station is found.
- Presetting the channel one by one
- 1 Tune to the station (→above).
  - 2 Press [确定].
  - 3 While the frequency and “PGM” are flashing on the display  
Press the numbered buttons to select a channel.  
Alternatively, press [∇/∧], then press [确定].







## 保养

请用柔软的干布清洁本机。

- 切勿使用酒精、涂料稀释剂或苯来清洁本机。
- 使用化学处理布之前，请仔细阅读该布所附的使用说明书。
- 勿使用市场上出售的镜头清洁剂，这些产品可能会导致故障。（一般镜头不需要清洁，但这取决于使用环境。）

移动本机前，务必要确定光碟托盘内是空的。  
否则会有严重损坏光碟和本机的危险。

化学物质含有表

部件名称	有毒有害物质或元素					
	铅 (Pb)	汞 (Hg)	镉 (Cd)	六价铬 (Cr(VI))	多溴联苯 (PBB)	多溴二苯醚 (PBDE)
印刷电路板	×	○	○	○	○	○
外壳	○	○	○	○	○	○
机芯	○	○	○	○	○	○
光头	×	○	○	○	○	○
遥控器	×	○	○	○	○	○
HDMI 电缆	○	○	○	○	○	○
电源线	○	○	○	○	○	○
视频线	○	○	○	○	○	○
FM 天线	○	○	○	○	○	○
校准 MIC	○	○	○	○	○	○
音箱	○	○	○	○	○	○

○：表示该有毒有害物质在该部件所有均质材料中的含量均在 SJ/T 11363-2006 标准规定的限量要求以下。  
×：表示该有毒有害物质至少在该部件的某一均质材料中的含量超出 SJ/T 11363-2006 标准规定的限量要求。



与产品配套使用的遥控器的环保使用期限为 10 年。

松下电器产业株式会社（日本大阪）监制  
中国华录·松下电子信息有限公司 制造 中国制造  
本产品按照企业标准：Q/ZHM·03，Q/ZHM·01 设计制造  
大连市高新技术园区七贤岭华路 1 号

松下电器（中国）有限公司网址 <http://panasonic.cn>  
中国华录·松下电子信息有限公司网址 <http://chpavc.panasonic.cn>  
松下电器全国咨询服务电话：800-810-0781  
移动电话、未开通 800 电话的地区可拨打：400-810-0781



RQTC0149-K  
C0707SL0  
中国印刷