

银海象

海尔家用电热水器

使用说明书



真诚到永远

合格证

Certificate of Quality

检验员

海尔集团

青岛经济技术开发区海尔热水器有限公司

地址：青岛经济技术开发区海尔工业园内
集团服务电话：4006 999 999
邮编：266510

版次：2006年第1版
专用号：0040501443B
Vc532236



Beijing 2008



Haier

北京2008年奥运会赞助商
Official Sponsor of the Beijing 2008 Olympic Games

FCD-JTHMG50-III (E)
FCD-JTHMG60-III (E)
FCD-JTHMG80-III (E)
FCD-JTHMG100-III (E)

- 使用前请仔细阅读本说明书
- 请妥善保管，以备参阅
- 本产品只适合在大陆销售和使用

安全预警专家



海尔安全热水器的标志

本标识是海尔热水器公司“安全预警专家”专用标识，内部使用了本公司的专利技术，在确保您安全洗浴的同时，时刻监测着您家庭的地线是否带电，如发现本标识点亮，说明您家的地线已经带电(地线接地不良同时带电)，此时应立即停止使用并拔掉电源插头，同时切记不要触及家中任何电器的外壳，并马上联系售后部门（售后服务电话：4006 999 999）和物业公司，由专业电工进行系统检测直至本标识熄灭。“安全预警专家”将成为您家庭的用电安全卫士。

目录

使用之前

- 特别提醒..... 2
- 产品特点..... 3
- 外观及部件介绍..... 3
- 安全注意事项..... 4
- 放置环境..... 5
- 技术参数..... 6

安装

- 安装注意事项..... 6-7
- 安装方法..... 7-8

使用

- 控制面板介绍..... 8-9
- 遥控器面板介绍..... 9
- 操作示意图..... 9
- 使用方法..... 10-14
- 使用注意事项..... 14
- 遥控器使用简介..... 14-15

电气原理图

- 电气原理图..... 15

疑难解答 售后服务

- 机器清洗与保养..... 15-16
- 疑难解答..... 16
- 售后服务..... 16-17
- 装箱单..... 17
- 保修证..... 18-21

电热水器属于 I 类电器，请您使用时注意用电安全！

1. 必须使用有可靠接地的电源；电源的地线要埋入大地，不能和自来水管等公用设施连接；分清电源的地线和零线，不能将这两种导线连接在一起。
2. 必须使用单独专用插座，插座应为中国强制认证的合格产品。

中国强制认证的标志为：◎

为了您和家人的安全，如果您家中用电有不违反上述要求的地方，请您尽快改进。

请将购机发票贴于此处，以免丢失或一时找不到，增添您在洽谈维修中的麻烦。



- 热水器外观、颜色或图案见实物
- 本说明书使用的是可再生纸
- 本产品由中国平安保险公司承保产品责任险
- 由于我们的产品在不断地更新，若有变更，恕不另行通知

产品特点

- 高科技：**
全电脑控制，显示屏显示实际水温、设定的温度、时钟和工作状态。
发生故障时，自动切断电源，显示屏显示故障代码。
智能加热功能体现了更加人性化的设计。
- 安全：**
优质进口耐热不锈钢电热元件，耐腐蚀更可靠。模糊控制，具有超温保护、内胆超压保护、漏电保护，“防电墙”专利设计，同时具有“地线带电监测显示”功能，真正成为家庭用电的安全卫士。
- 耐用：**
外壳特殊处理，美观耐用。
内胆采用三层搪瓷技术生产，质量更可靠。
- 节能：**
采用整体聚氨酯发泡，保温节电。可人工设置两档预约用水时间，方便节能。
三档功率转换，上下双加热棒分层加热，冬夏双省。
夜电功能、中温保温功能，可进行任意选择。
- 使用方便：**
加热水温可在35℃~75℃之间每隔1℃设定调节。
出水温度在进水温度~75℃任意调节，配有单柄混合阀，操作简单灵活。
产品自带排污口，方便定期清理内胆，以便得到更高质量的用水。
- 掉电记忆：**
电脑板专利设计，机器自动保留掉电前设置信息，上电后直接进入原工作状态。
- 多用途：**
封闭式结构，可同时供卫生间、厨房等多处用水。（出水不宜饮用）
- 横式安装，节省空间**
机控、遥控可自由选择。
您得到的本款热水器是该系列产品的功能改进型产品，请您按说明书指示使用。

外观及部件介绍

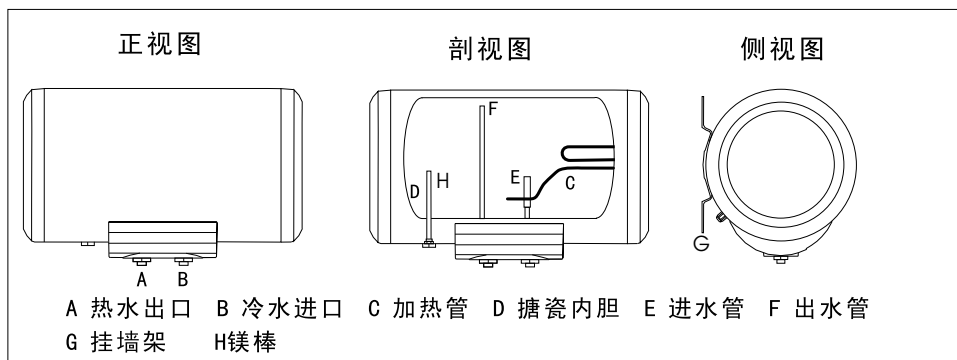

保修证

热水器

敬告用户：为了保证您的服务信息及时处理，当您需要服务时，请拨打以下电话。

海尔集团全国统一客服热线：4006 999 999

尊敬的用户：

感谢您使用海尔产品，我公司将按照《中华人民共和国消费者权益保护法》的有关规定，凭此保修证及发票为您提供服务，本产品自出售之日（以发票为准）起整机保修一年，属下列情况之一者，实行收费修理：

1. 保修期满的产品；
2. 由于运输、保管不善而损坏或未按说明书要求进行操作而损坏；
3. 自行拆动的或经非本厂保修点修理后的产品；
4. 无产品保修证和发票的产品；
5. 无产品编号及编号涂改的产品；

如果发现安装或维修人员服务态度、维修质量达不到您满意或有违纪现象，或者拒绝向您出示海尔电热收费标准，请拨打海尔集团全国统一客服热线进行投诉，并拒绝在工作单上签字。

用户安装结算卡

用户姓名	联系电话	发票号	邮政编码
用户地址			用户使用燃气种类
产品型号			产品定向地区
出厂编号			
一维编码			
销售单位名称	联系电话	购机日期	
销售单位地址		联系电话	
安装单位		安装人员	
要求安装时间	实际安装时间		
安装结算费用	备件费	割玻璃费	
	打墙孔费	使用材料费	
说明：1. 特约安装单位持此卡与电热事业部结算； 2. 安装后必须将背面安装考核表填写完整； 3. 此表必须由用户填写意见并盖章有效。			

- ⑧享受俱乐部异业结盟带来的衣、食、住、行等方面的优惠服务；
- ⑨若会员登录海尔网上商城（www.ehaier.com）或海尔俱乐部（www.haier.com/member），登录前需凭会员卡号与会员卡背面的注册密码进行网上注册；
- （注：三类会员所享受的权益内容不同，本页只概述了部分权益内容，具体相应会员权益请查阅海尔网站会员中心）（www.haier.com/member）

安全注意事项

- 检查电表，电线直径是否符合热水器的额定电流，必要时请有资质的电工师傅检查一下。

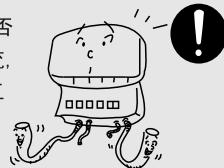

- 该热水器使用交流220V/50Hz电源。

使用独立插座（禁止使用多功能插座）并进行可靠接地，且插座质量要符合国家标准。并且要及时擦拭电源插头上的金属片，防止金属片上沾有污渍而引起火灾等事故。



- 请不要使用受伤的电线、电源插座及插头十分松弛的电器产品。否则会引起触电、短路、火灾等事故。应该确认电源插头能够与电源插座严密结合。

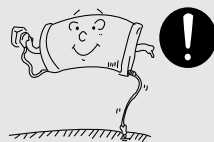

- 热水器电源插座应安置在水喷淋不到的干燥处，请勿湿手插拔电源插头。否则会出现触电、受伤等事故



- 安装好后，首次使用必须先注满水后再接通电源。若在容器水不满的情况下通电，加热管过热会造成故障。儿童淋浴时必须在大人的操作指导下进行。



- 请您在开关水阀时，不要将喷头朝向人体，以免被一小股热水烫伤。



- 寒冷地区冬季若长期不使用请掀动安全阀手柄，将水排空以防结冰损坏热水器。为方便排空，建议安装时从售后处购买排水管（另售）。

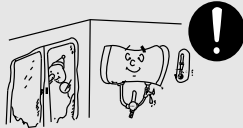

- 如果电热水器的电源线损坏，必须由售后人员用专用线缆进行更换（厂家提供）。除专门技术维修人员外其他人不得拆卸、维修。此外，热水器附近不要放置易燃物。



显示屏显示的水温值为探测点周围的水温。热水器出水温度一般高于显示屏显示的温度。注意使用前先调放出冷水，然后再调出您所需要的水温，以免烫伤。在使用过程中，显示屏中的水温值也为探测点的水温，并非实际出水温度，请不要直接放出热水。

本产品的设计采用了本公司的“防电墙”专利技术，在正常接入民用电的情况下，即使出现外部误将民用电接到地线造成地线带电的恶劣情况，经过本产品的“防电墙”技术过滤，也可有效保证您的使用安全，但当您觉察有感知电流时，请拔掉电源插头，及时通知我公司的售后人员上门检查，切勿自行拆卸。

符号说明

- ⊘ 切勿进行！如果错误使用，可能导致人身伤亡。
- ⚠ 务必遵照指示进行！如果错误使用，可能导致人身伤害或家庭财产损失。

放置环境



欢迎您加入海尔俱乐部

<p>○ 不要放置在太冷能够结冰的环境中，如果结冰，容器和水管就会破裂，造成烫伤和漏水。</p>	<p>○ 不要安装于室外</p>
<p>○ 不要落地安装</p>	<p>○ 应挂于坚实、牢固的墙壁上</p>
<p>○ 不要安装于无法排水的地方</p>	<p>○ 若连接排水管，应将排水管接于下水道口处，以免将室内溅污。</p>
<p>本产品的机配管路是“防电墙”产品的有机组成部分，切勿随意拆除，否则由此带来的安全隐患所造成的伤害，本公司不予承担。</p>	
<h2>符号说明</h2>	
<p>⊘ 切勿进行！如果错误使用，可能导致人身伤亡。</p> <p>❗ 务必遵照指示进行！如果错误使用，可能导致人身伤害或家庭财产损失。</p>	

一、俱乐部简介

海尔俱乐部（非经营性），是海尔集团为满足消费者个性化需求，建立的一个与海尔共同追求国际化生活品质，分享新资源、新科技的亲情化组织。

二、俱乐部成员分类

海尔俱乐部成员共分为三类：普通会员、银卡会员、金卡会员

三、俱乐部加入标准

■ 普通会员资格

- ① 一次性购买海尔产品两件或两件以上，并达到3000元的购物金额；
- ② 累计购买海尔产品达到5000元以上(购机发票三年内有效)；

■ 银卡会员资格

- ① 新婚用户一次性购买海尔产品超过8000元（结婚证两年内有效）；
- ② 一次性购买海尔产品超过10000元；
- ③ 累计购买海尔产品达到15000元以上（购机发票三年内有效）；

■ 金卡会员资格

- ① 在海尔俱乐部普通会员和银卡会员中抽取；
- ② 支持海尔发展的各界朋友；
- ③ 一次性购买海尔产品50000元以上（仅限个人家庭用户）；

四、办理入会需要哪些资料

当您购买海尔产品价值总金额（按实际购物发票金额计算）达到会员资料要求，欲入会时，需要准备以下资料：

- ① 有效身份证件 ② 购机发票（注：办理金卡需要复印件各一份）

五、怎样申请入会

- ① 当您准备好入会所需资料后，可直接到海尔指定的地点办理入会手续；
- ② 为确保您的权益，请您在现场详细填写《海尔俱乐部会员申请表》，交海尔相关人员核实确认后，即可成为海尔俱乐部会员。

六、会员享有的权益

- ① 获赠海尔俱乐部会员卡；
- ② 网上产品登记保修期内可享受私人家电工程师VIP全程伴随星级服务；
- ③ 网上产品登记可享有家电“过生日”服务；
- ④ 所购产品可享受海尔家电保修期（保修期自购买之日算起）按国家三包规定延长一倍（计算机产品整机保修1年，主要零部件保修4年；手机整机保修2年），若海尔的承诺高于国家三包规定的两倍，则以海尔的承诺为准（商用空调、平板电视、整体厨房除外）；延长期间内免收维修费，不免材料费；
- ⑤ 达到升级标准，可申请俱乐部会员卡升级；
- ⑥ 会员再次购买海尔产品，只要拨打当地俱乐部服务热线或登录海尔网上商城订购即可享受供价优惠，省会所在地、直辖市、计划单列市市区会员还可享受免费送货服务（网上商城订购可获得积分）；
- ⑦ 会员将定期获得海尔俱乐部会刊一年；

售后服务

3. 本产品整机保修一年（以发票购买日期为准）保修期内免费维修。用户可凭保修证和发票到特约维修部门联系维修。
4. 在使用热水器满三年后，请您与当地维修部联系，以便我们登门为您的热水器检修或保养。（超过保修期需收费）
5. 出现下列任何一种情况，不予保修实行收费维修。
 - (1) 用户使用不当而损坏。
 - (2) 用户自行拆卸并损坏。
 - (3) 无发票和保修证。
 - (4) 发票或保修证被私自涂改。
 - (5) 超过保修期。
6. 机器上的条码为售后专用，请注意保留。

装箱单

数量	部件名称	电热水器 (台)	安全阀 (个)	喷头软管支座 (套)	混合阀 (套)	膨胀螺栓 (个)	膨胀挂钩 (个)	说明书 (本)	电池 (节)	遥控器 (个)	小件包 (包)
FCD-JTHMG50-III (E)		1	1	1	1	2	2	1	2	1	1
FCD-JTHMG60-III (E)		1	1	1	1	2	2	1	2	1	1
FCD-JTHMG80-III (E)		1	1	1	1	2	2	1	2	1	1
FCD-JTHMG100-III (E)		1	1	1	1	2	2	1	2	1	1

注：本热水器所使用的喷头可节约用水，建议使用本热水器所带喷头。

技术参数

该系列电热水器执行国家标准：

GB4706.12-1995 《家用和类似用途电器的安全 贮水式电热水器的特殊要求》

QB1238-1991 《贮水式电热水器》

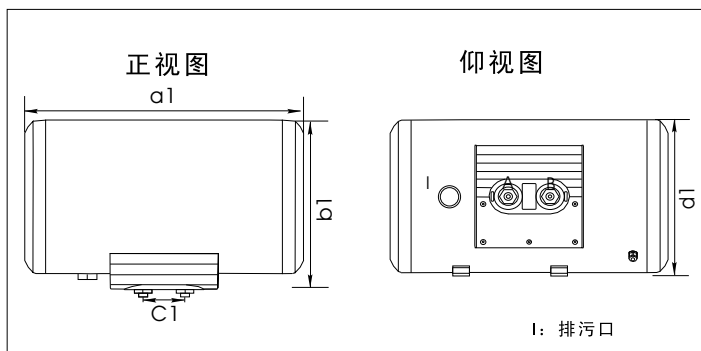

型号	容量 (L)	额定电源	额定功率 (W)	额定压力 (MPa)	额定温度 (±5℃)	防水等级 (▲)	净重 (kg)	a1 (mm)	b1 (mm)	c1 (mm)	d1 (mm)
FCD-JTHMG50-III (E)	50	220V~/50Hz	800/1200/2000	0.75	75	防溅型	22	671	442	100	410
FCD-JTHMG60-III (E)	60	220V~/50Hz	800/1200/2000	0.75	75	防溅型	25	765	442	100	410
FCD-JTHMG80-III (E)	80	220V~/50Hz	800/1200/2000	0.75	75	防溅型	29	876	479	100	450
FCD-JTHMG100-III (E)	100	220V~/50Hz	800/1200/2000	0.75	75	防溅型	34	1052	479	100	450

注：以上参数（温度、功率值除外）允许误差范围为±10%。

安装注意事项

- 安装热水器时应留一定的空间，以方便日后的维修保养。若热水器安装时嵌于扣板内，则右侧扣板应可活动，便于维修时拆卸塑料盖。
- 应确保自来水进水压力不小于0.05MPa。
- 电热水器应安装在室内，环境温度0℃以上的地方，管路应集中布置。热水出口离热水使用点不宜太远。如果超过8米，应对热水管路作保温处理，以减少热量的损失。
- 挂热水器的墙壁应坚固牢靠，能承受2倍加满水后热水器的重量。若非承重墙或空心砖墙必须采取相应的保护措施，加装支架、使用穿墙螺钉、装背板。

安装注意事项

- 电热水器的安装位置，应选择便于使用、维修和有地漏的地方。在水箱或水管泄漏时，不会对附近或下层设施造成破坏。安装位置尽量避免安装在坐便器、浴缸、洗脸盆、门框上以免给用户产生压抑或不安全的感觉。
- 热水器的电源插座应放在水淋不到的干燥处，以免影响机器的正常工作（最好配有防水盒）。
- 进水管勿接反。安全阀应按指定位置安装，不可私自改动，安全阀的泄压孔应保持与大气相通，切勿将其堵塞。
- 为确保安全，热水器应使用独立插座（禁止使用多功能插座），并进行可靠接地，且插座质量应符合国家标准。用测电笔测量火线、零线是否接反。在确认机内已注满水，各接头无漏水和电源符合要求后，才可通电加热。
- 安全警示：为防止意外情况的发生，必须安装本公司所提供的软管、喷头等附件，不得自己更换或替代，如果管件损坏，必须通知我公司维修部进行维修，使用我公司提供的附件更换，如不遵守以上事项造成意外情况的发生，我公司不负责由此所造成的直接或间接损失。

安装方法

- 必须由本公司售后部门所属的安装人员或其指定的安装人员进行安装。
- 热水器采用挂墙式安装。
- 安装热水器前，首先应确保热水器背面连线安装牢固。确定热水器安装位置，根据图一所示尺寸用冲击钻在墙上钻四个 $\phi 12\text{mm}$ ，深65mm的孔，将膨胀挂钩、膨胀螺栓插入对应的墙孔中，并固定好，然后将热水器抬起，挂墙架套在挂钩及螺栓上，将平垫片、热水器背面连线及螺母依次安装到螺栓上（如图二所示），并拧紧螺母检查是否牢固。将安全阀、混合阀、喷头、软管等附件，参照图三安装。注意加生料带密封，防止漏水。
- 为便于热水器的安装拆卸，建议在热水器进水管适当位置分别加装G1/2"活母。确定供水的位置，将进水管和自来水管分别连接到用水处。将内胆注满水检查水路是否漏水，如有漏水需重新连好。
- 注：一定要在确保挂架可靠地挂在挂钩上后才能松手，以防热水器坠落，造成人身伤害或财产损失。

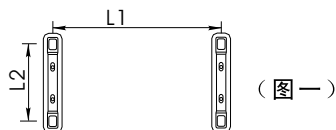

(图一)

容积	50L	60L	80L	100L
L1	200mm	300mm	282mm	370mm
L2	320mm	320mm	320mm	320mm

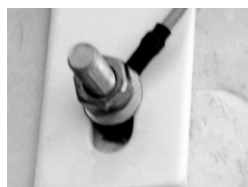

(图二)

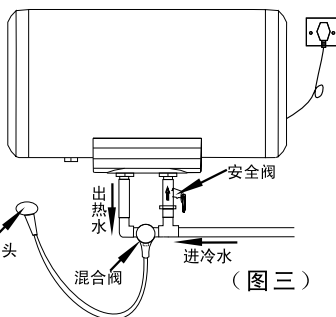

(图三)

机器清洗与保养

注意：在请人维修前，请参考后附疑难解答，排除明显的问题。

- 外部清洗：清洗热水器前必须切断电源。用湿布蘸取少量中性清洗剂轻轻擦拭，不要用汽油或其它溶液。最后用干布擦干，保持热水器干燥。注意不要用含有研磨剂（例如牙膏）、酸性物、化学溶剂（例如酒精）或擦光剂的清洁剂擦洗。
- 内部清洗：为保持热水器能够高效率的工作，每三年应清洗一次加热管和内胆，请小心别损坏加热管外部及内胆内表面的保护层，根据当地不同水质及使用习惯，镁棒需定期更换。若需保养，请与当地维修部门联系。
- 内胆清洗：在清洗内胆前必须拔掉电源插头；清洁时，关闭进水阀门，打开水阀门，取下排污口堵帽（此时可同时检查镁棒的消耗情况，以便进行及时更换。注：镁棒另售）将水箱内水放完，然后打开进水阀冲洗几分钟，直到排出净水，安装好排污堵帽即可。
- 喷头清洗：在使用时，若发现喷头喷水不畅或有堵塞现象。可将喷头卸下，用螺丝刀将喷头盖中间的螺丝拧下，取下组装套盖（记住位置）用废旧牙刷对内表面的杂物进行清理。清理完毕后后将组装盖按顺序安装好，注意要放正，以免影响喷水效果。

疑难解答

现象	需确认事项现象	解决办法
不出水	供水系统是否停水或水压太低	检查
	用水处是否堵塞、热水阀是否打开	检查清理
出水为冷水	水温是否调好	重新调
	温控器是否失控	与维修部门联系
	加热时间太短	继续加热
出水忽大忽小忽冷忽热	自来水压力是否稳定	检查
无法开机	元器件是否损坏	与维修部门联系
显示E1	线路故障	与维修部门联系
显示E2	内胆是否加满水、元器件是否损坏	加满水或与维修部门联系
显示E3	传感器是否损坏	与维修部门联系

售后服务

1. 在安装完热水器后，请将安装结算卡用正楷字体详细填写并交由安装人员，由安装人员交回公司。
2. 请将发票粘到保修证发票栏内，妥善保管。

遥控器使用简介

- 5、设置键：用于调节时钟的时间，并通过 \wedge 或 \vee 调节数值的大小，调节好后按确定键对所设定数值进行确认。在即时加热/保温模式下，按设置键可对时钟的小时、分钟进行调节并按确定键确认；在预约1模式下，按设置键可对预约1的小时、分钟进行设置；在预约2模式下，按设置键可对预约2的小时、分钟进行设置；在预约1+预约2模式下，按设置键可对预约1的小时、分钟，预约2的小时、分钟进行设置；另外，在中温保温及智能模式下设置键无效。

注：1. 遥控器中的按键（设置键除外）的使用方法与控制板中同名称的按键使用方法相同，按设置键调节好后按确定键进行确认。

2. 遥控器具有记忆功能，当关机后再开机，原设置内容不变。

3. 遥控器使用时以近距离垂直角度为最佳使用方式，切忌遥控器浸水。遥控器电池耗尽后，需按照遥控器电池盖指示方向取下电池盖，同时将电池取出防止漏液，并更换标准7#电池，按原样安好。用完后的电池，不得将其存放在高温区域或投入火中防止爆裂，应按国家相关规定进行处理。

电气原理图

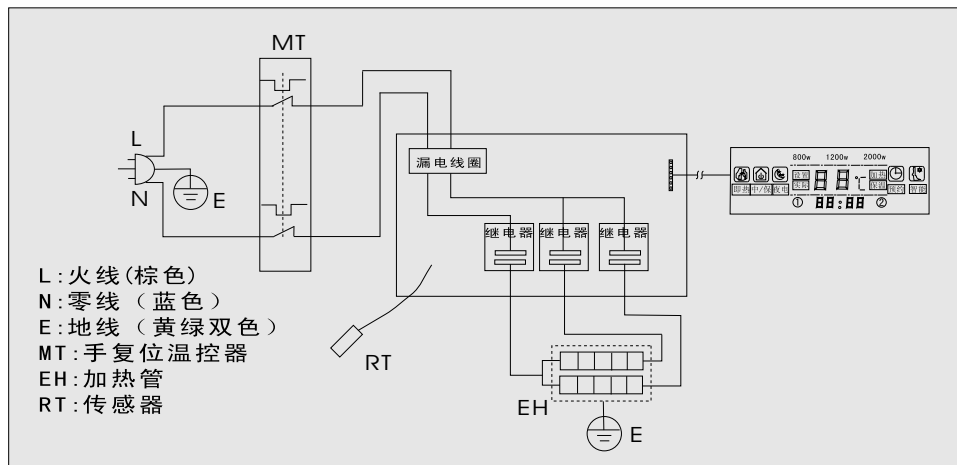

机器清洗与保养

申明：本热水器仅应由合格的服务人员进行维修保养，不正确的方法可能引起严重的伤害事故或财产损失。在打开热水器或对热水器进行维修前，请务必拔掉电源插头。

安装方法

混合阀连接及使用方法：

- 连接：用配套的三个木螺丝将阀体固定在墙上；将混合阀的进冷水口和进热水口螺帽内加胶垫分别连接到自来水管与出热水管上，紧牢不漏水；罩上塑料罩，旋紧塑料环；采用配套的六角扳手通过螺丝将把手固定在阀体上，塞上红兰指示塞。
- 使用：按图三、四连接后，手柄上下扳动为调节出水流量大小，向上扳动角度越大，出水量越大，反之越小。手柄左右扳动为调节水温，手柄自左向右慢慢旋转，水温逐渐降低直到全部为冷水，反之为热水，来回扳动手柄，以此调节水温。

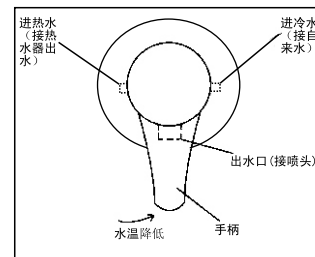

(图四)

安全阀的连接及使用：

- 热水器通电加热时，安全阀泄压孔会有少量水滴流出，这是因机内水受热膨胀所致，属正常现象，泄压孔应保持与大气相通，切勿将其堵塞。
- 注：如果您的热水器不是安装在有下水道的卫生间内，建议您增加安全阀排水管（排水管另售）。将排水管的一端拧到安全阀的泄压孔上，根据实际情况可自行将排水管截短或接长，把排水管另一端接到下水道口处，以免将室内溅污。连接安全阀的排水管应保持向下倾斜安装。
- 选择合适的位置将喷头支座固定在墙上，将喷头、软管连接到管路中。在确认机内已注满水，各接头无漏水和电源符合要求后，接通电源试机。

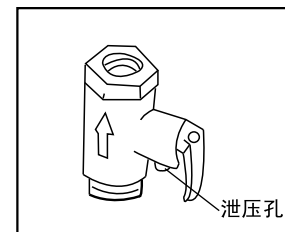

(图五)

控制面板介绍

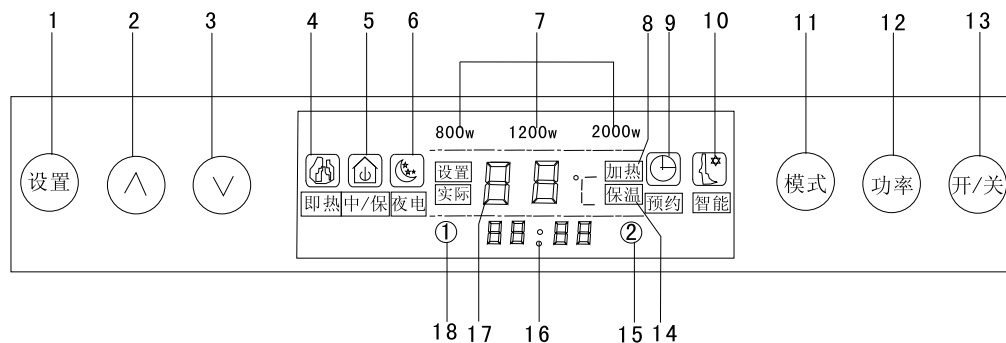

控制面板介绍

- 1、设置键
- 2、温度、时钟数码减小调节键
- 3、中温保温图案
- 4、加热指示图案
- 5、模式键
- 6、保温图案
- 7、设置/实际温度数值显示
- 8、夜电图案
- 9、预约图案
- 10、功率选择键
- 11、智能图案
- 12、功率选择键
- 13、开/关键
- 14、保温图案
- 15、预约2图案
- 16、预约1图案
- 17、设置/实际温度数值显示
- 18、预约1图案

遥控器面板介绍



操作示意图

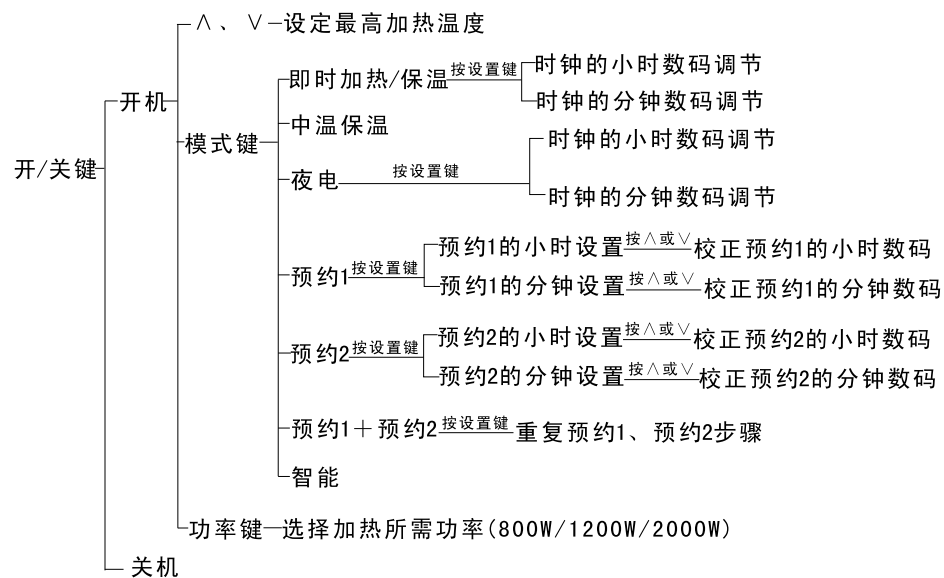

使用方法

- 在智能的非加热状态下，机器处于待机状态，此时可通过控制面板上的任意按键激活界面（遥控器上的按键无效）。
- 为确保机器正常使用，建议远离抗干扰源（如手机等），若有干扰，机器将进入抗干扰保护状态，远离干扰源1分钟后将自动恢复。

使用注意事项

- 内胆充满水之前，切勿接通电源，以免对机器造成故障。
- 使用前应将水温调到适宜的温度，以防烫伤，50℃以上的水可能导致烫伤。
- 使用过程中，应1个月检查安全阀一次，方法为：扳动安全阀的小手柄，如有水流出则安全阀正常工作，如无水流，请与当地售后服务部门联系。
- 本产品是封闭式热水器，可通过管道连接供多处用热水，如：浴室（浴缸、洗手盆、喷头）、厨房。
- 一年四季可根据气温变化灵活调节设置加热，热水器若长期停用，可关闭自来水管的阀门，将热水器的混合阀打到热水档处，然后掀起安全阀手柄将胆内水排空为方便排空，建议安装时从售后处购买排水管（另售）。再次使用时，为避免伤害事故的发生，建议在打开热水器的电源开关前，先打开热水阀门，将可能存在管道内的气体从管道内排出，此时在开启的阀门附近不能吸烟或有其它明火。同时应仔细检查热水器各部件是否处于完好状态，确认后方可投入使用。
- 在热水够用的情况下尽量将设定温度调低，可以减少散热同时也减少高温腐蚀和结垢，延长热水器使用寿命。
- 定期请服务人员做安检，及时清除加热管水垢，检查镁棒的消耗状况，损耗过大时要及时更换。

遥控器使用简介

- ⏻键：用来控制开关机。在关机状态下，时钟显示并可通过设置键、△或▽进行调节。
- 模式键：在开机状态下，轻按模式键可在即时加热保温、中/保、夜电、预约1、预约2、预约1+预约2、智能中循环选择机器的工作模式。中/保模式下机器默认最高温度为40℃不可调；预约1、预约2模式下机器默认加热功率为2000W不可调。
- 功率键：在开机状态下，用来调节系统加热功率的大小，可在800W、1200W、2000W三档功率间循环选择。
- △、▽键：用法同控制面板上的调节键。在非时钟、预约时间调节状态下，△与▽分别用来调节设置温度的增大与减小，调节范围为35~75℃，每1℃增大或减小。在时钟、预约时间调节状态下，可用来调节时间的增大与减小。

使用方法

注：如果在预约状态且热水器开始加热后又大量使用热水，导致热水器到达预约时间后仍未能达到设定温度，机器将自动延时加热半个小时并停止。若在预约时间前实际水温已达到设定温度，同时在实际水温下降了5℃后还未达到预约时间，机器将再次进行加热时间的计算，并确定是否需要再次加热。同样，如果电网电压太低，热水器加热功率达不到2kW导致热水器到达预约时间仍未能达到设定温度值，机器将自动延时半个小时并停止。

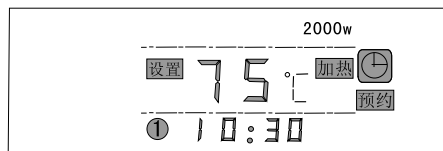

(图十二)

10. 运行模式选择

在开机状态下，每按模式键一次，系统将在即时加热/保温（显示即热图案）、中温保温（显示中/保图案）、夜电（显示夜电图案）、预约1（显示预约及符号①）、预约2（显示预约及符号②）、预约1+预约2（显示预约及符号①、②）和智能（显示智能图案）状态中循环，用户可根据需要选择任何一种工作模式作为系统当前工作方式。只有选择为当前工作方式，相应的设定内容才会执行。

例：时钟时间为7:00，加热功率为2000W，设定温度为75℃（设定温度与实际温度交替闪烁显示），并且已经设定好预约1用水时间为10:00。若想在10:00用热水，机器将自动在10:00前将水加热到设定的温度。否则（如图十三显示的工作模式为夜电），预约1功能并不执行。此时需用模式键选定预约及符号①，预约1功能才可执行。

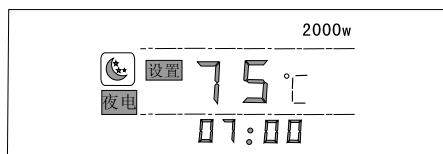

(图十三)

11. 关机

当淋浴完后，如想进行关机可轻按开/关键。

温馨提示：

- 在开机状态的具体模式下，按设置键可对各模式的开关机时间进行设置，并通过∧或∨对时间进行调节。如在即时加热模式下，按设置键可对时钟的小时、分钟进行调节；在预约模式下，通过设置键可进行预约时间的设置。在中/保、智能模式下，设置键无效。
- 本机具有多种安全保护装置，如漏电保护，超温保护，传感器短路、断路保护，可实现全极断开并显示故障代码。全部故障保护为不可恢复性保护，需联系售后维修部门。
- 本电热水器有掉电记忆功能，掉电后无需重新设置加热功率、加热温度、时钟、工作模式，上电后直接进入掉电前工作状态。

使用方法

安装好后，首次使用因内胆无水，必须先开启自来水进水阀门和混合阀，待喷头或其它出水口连续出水后（则表示此时容器内水已满），关闭混合阀。检查各接口处无漏水，插上电源插头。

1. 开机

本款机器具有掉电记忆功能，即机器对于所设置的加热温度、加热功率、时钟及当前工作状态等信息具有记忆功能，当插上电源，显示屏上所有图案显示2秒钟，之后系统进入待机（此时仅时钟显示，除开/关键外，其它按键均无效）或上次掉电前的工作状态，相应的指示图案点亮。例：如图六机器处在待机状态，此时仅开/关键有效。

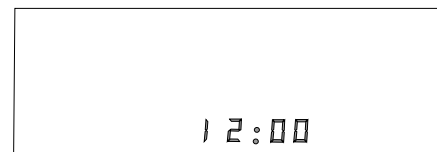

(图六)

2. 温度设置

在开机状态下（显示屏无任何数码闪烁显示时），按∧或∨可进入温度设置状态，设定温度数码快速闪烁，温度数值在35~75℃范围内每1℃进行变化。在即时加热模式下，您可直接用∧或∨调节设定温度；在中温保温模式下，机器默认最高加热温度为40℃不可调，当实际温度低于设定温度且机器处在中温保温模式时，若想得到更多的热水，需退出中温保温并用模式键将机器的工作模式调整为即时加热模式，机器才可将水加热到设定的温度。

3. 校准时钟

时钟以24小时制、60分钟，秒闪显示并走时。

例：校准时钟为11:29

开机后，在即时加热及夜电模式下，按设置键可进入时钟校准状态，时钟的小时数码闪烁，按∧或∨将数值调整到11，再按设置键，时钟的分钟数码闪烁，按∧或∨调整到29，此时可按设置键确认当前设置，或不操作约6秒后系统自动确认并退出设置（如图七此时机器处在即时加热/保温状态）。

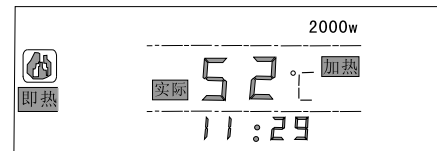

(图七)

4. 功率选择

在开机状态下，按功率键可直接进入功率选择状态，功率可在800W、1200W、2000W三档之间循环选择。

当选定加热功率为800W时，功率800W数字点亮（由于功率较小，故加热时间相对较长），上层加热棒单独对上层水进行加热，此时可为您提供少量热水避免浪费，当机器处在加热功率为800W的保温状态时，由于感温器件处在冷热交界处，显示温度将会受到冷水的影响，显示数值偏低（出水温度不受影响），若想得到更多的热水，请选择1200W或2000W的加热功率并使其处在即时加热状态；

当选定加热功率为1200W时，功率1200W的数字点亮，下层加热棒单独加热；

使用方法

当选定加热功率为2000W时，功率2000W的数字点亮，上下加热棒同时加热。在预约模式下，机器默认加热功率2000W不可调。图八显示加热功率为2000W，时钟当前时间为12:10，机器处于即时加热状态。

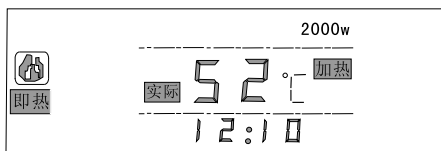

(图八)

5. 即时加热/保温设置

在开机状态下，参照第10条所述方法，按模式键进入即时加热/保温工作模式，此时即热图案点亮。根据设置要求，机器自动启动加热或保温。同时机器具有自动恒温控制功能，当加热到所设定的温度后机器便进入保温状态。在保温状态下，当实际水温低于设置温度5℃（此时设定温度小于55℃）或10℃（此时设定温度大于55℃）时，机器即自动重新加热到设定温度后保温，如此循环。

例：如图九此时机器处在加热功率为1200W、设定温度为75℃的即时加热/保温状态

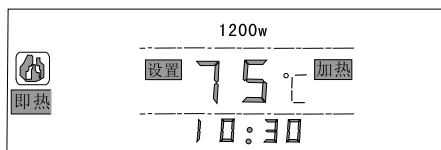

(图九)

6. 中温保温设置

在开机状态下，参照第10条所述方法，按模式键可进入中温保温（显示中/保温选定图案）工作模式，此时热水器可根据水温与外界环境的温差，自动在35℃～40℃间选择最节能的保温温度（平时该温度可以满足少量用热水，不适合淋浴，淋浴时需退出中温保温状态，并按模式键进入即时加热/保温模式，此时机器便可在较短的时间内将水加热到您所设定的温度），水温降至35℃时，机器自动重新加热。加热功率可按功率键调节。

例：如图十系统处在中温保温模式下，按功率键将功率调为2000W，相应的指示灯点亮，此时实际水温为52℃，当实际水温降至35℃时，机器自动重新加热到40℃同时进入保温状态，如此循环。在此模式下，机器默认最高加热温度40℃不可调。

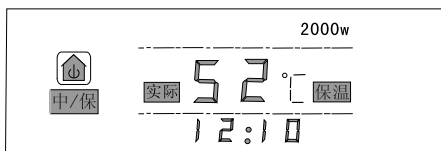

(图十)

7. 夜电设置

在开机状态下，参照第10条所述方法，连续按模式键，机器可进入夜电（显示夜电图案）工作模式。若想早晨用热水，您可以将机器的工作模式调整为夜电，机器将在其默认时间段（00:00开机 06:00关机）内加热/保温，加热功率、最高加热温度可人工设置调节。此模式下，按设置键可进行时钟的校准。

使用方法

另外，根据某些地方用电制度的规定，夜间用电的电费低于白天用电电费，此时选择夜电工作模式将更方便、更节省。

注：当选择夜电功能时，须将热水器上的时间调整为当地时间，如果时间不准，则可能会导致不准部分的时间使用电费较高的白天时间的用电，造成电费增高。（此条仅适用于实行峰谷电价的地区）

例：在开机状态下，按模式键选择夜电工作模式，当电脑板上的时钟显示00:00时，机器将自动启动加热，达到设定温度后进入保温并在00:00~06:00间进行自动恒温控制。（如图十一）

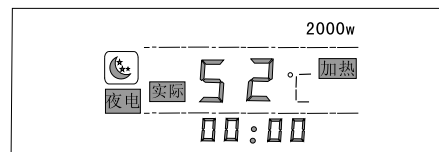

(图十一)

8. 智能加热功能

智能加热功能即为系统根据用户一周的用水习惯进行分析处理并记忆，然后根据记忆的用水时间提前进行加热。在开机状态下，连续按压模式键可进入智能工作模式，智能图案点亮，系统将在当前时间之后的第一个加热时间到来时进入加热状态，加热功率及最高加热温度可人工设定。在非加热时间，系统处于待机状态，时钟及智能图案点亮，到达加热时间后，机器自动启动加热。若想离开智能加热模式进入其它模式，可通过控制面板上的任何按键将界面激活（遥控器上的按键无效），再用模式键进行模式切换。

注：1. 在开机的任何模式下，智能加热功能都会自动记忆您的生活用水习惯，只要您在一周中有多次在一天的同一时间段洗浴（四次或四次以上），系统便会分析处理并记忆您的这种用水习惯，并在该时间段之前进入加热状态。

2. 只有在智能模式下，智能功能才会执行。

9. 预约时间设置

预约是指系统按2kW的默认加热功率自动计算出加热到设定温度所需要的时间，然后确定机器开始加热的时间，在设定的用水时间前自动加热到设定的温度。两段预约（预约1+预约2）是指机器根据设置需要，两次对水进行加热。本机可人工设置两档预约用水时间，设置时间以电脑板时钟时间为基准。机器默认预约1在17:00用水、预约2在06:00用水。在预约模式下，系统默认加热功率为2kW不可调。

例：如图十二，设置预约1用水时间为10:30

在开机状态下，连续按模式键进入预约1工作模式，预约图案及符号①同时点亮，按设置键进入预约1的小时设置状态，预约1的小时数码闪烁，按∧或∨调到10:00。在小时数码闪烁状态下可按设置键确认设置，并进入预约1的分钟的设置状态，通过∧或∨将数值调节到10:30，此时可按设置键确认当前设置或不操作约6秒机器自动确认并退出设置。预约2时间的设置过程与预约1时间的设置过程类似，即用模式键将机器的工作模式调整为预约2工作模式，再用设置键进行预约2时间的设定。