



数码创导—LG
DIGITAL

使用说明书



洗衣机

- | | |
|-----------|-----------|
| XQB42-98 | XQB43-98 |
| XQB42-108 | XQB45-18 |
| XQB42-118 | XQB45-27 |
| XQB42-128 | XQB45-58S |
| XQB42-178 | XQB46-18 |
| XQB42-188 | XQB50-108 |

10001010101000111101010
DIGITAL
DIGITAL LG



1000101010100011110101001010010101001
100010101010001111010100101001010101
001111010101011101011 <http://www.lge-panda.com>
DIGITAL

如有问题
请打电话



LG电子技术服务中心

- 北京: (010) 67346868
上海: (021) 62915858
成都: (028) 85551818
沈阳: (024) 88525858
武汉: (027) 83761818
广州: (020) 86231818
济南: (0531) 2055858
天津: (022) 86999898
南京: (025) 86897878

南京LG熊猫电器有限公司

地址: 中国南京市白下区海福巷118号
电话: 025-84879998
传真: 025-84872931
邮编: 210007
售后服务热线: 025-84876315

免费咨询电话: 8008288008
(全国区域免费电话)



售后服务网址 <http://www.lge-panda.com>

P/NO:3828FN3023P

免费服务电话
8008288008

在使用本产品之前, 请您仔细阅读该说明书, 并请妥善保存, 以备将来需要。

目 录

安全方面的注意事项	3
特点	5
部件名称	6
操作开关功能介绍	7
安装方法	8
洗衣前的准备	12
放置	12
标准洗衣程序	13
其他洗衣程序	14
可选择的洗衣程序	15
各程序运行时间表	16
洗涤剂的使用	17
漂白剂的使用	18
柔软剂的使用	18
维护保养	19
故障的诊断	20
其它	22
记录	22
规格	23

安全方面的注意事项(请务必遵守)

为了防止危害或损伤到使用人和他人的人身与财产，就安全方面需务必遵守的事项作如下说明：

- 对无视表示内容，错误地使用时，会引起的危害或损伤的程度，用下列符号进行分类、说明。



警告

违反标识事项时有可能发生严重的伤害或死亡的内容



注意

违反标识事项时有可能发生轻微的伤害或产品损伤的内容

- 对希望遵守的内容的种类，用下列符号进行分类/说明。例如：

	该图标是对有可能发生危险的事项和操作唤起注意的记号。
	该图标在特定条件下，唤起有可能触电的注意的记号。
	该图标在特定条件下，唤起有可能发生火灾的注意的记号。
	该图标在特定条件下，有可能发生破裂的注意的记号。

安全方面的注意事项(请务必遵守)

警告



● 有可能触电

1. 请勿用湿手插/拔电源插头。
2. 保持电源插头清洁，勿用湿布除尘。

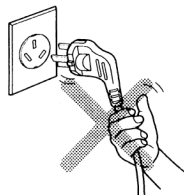

● 有可能触电

1. 请单独使用 220V~、5A 以上的三芯电源插座。
2. 插座要可靠接地。

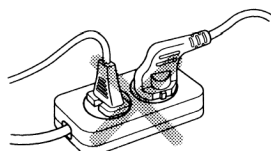

● 有可能触电

1. 除修理技术者外请不要随意拆卸或改造洗衣机。
2. 电源线采用 Y 形连接，如有损坏，必须由专业人员更换；或与我公司售后服务热线联系。

安全方面的注意事项



- 有可能发生火灾或漏电
 1. 不要让洗衣机接触或靠近热源/明火 (如: 蚊香、蜡烛、香烟等)。



- 有可能发生火灾、短路、漏电
 1. 清洁时请不要往洗衣机上洒水。



- 有可能发生火灾或短路
 1. 使用完毕与清洁时请拔出电源插头。
 2. 拔插头时请勿拽拉电源线。
 3. 电源插头接触过松时请勿使用。
 4. 请勿强弯、绑扎、重压电源线。
 5. 请不要将洗衣机放在户外或湿气大的地方使用。
 6. 请勿放置在地毯上使用。



- 可能发生爆炸
 1. 请勿将易燃/挥发性物质或沾有上述物质的衣物放入或靠近洗衣桶。



- 会引起人身伤害
 1. 请勿让幼童接触或靠近洗衣机。

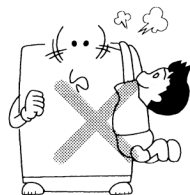

- 会引起人身伤害
 1. 运行中请勿将手伸到洗衣机下面。
 2. 脱水桶未完全停止旋转前, 请勿用手触摸桶内衣物。

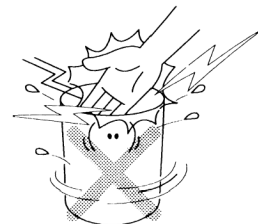

⚠ 注意

- 可能发生变形
 1. 用温水洗涤时, 请勿超过 40℃。
 2. 请勿攀爬或搁置重物在洗衣机上。

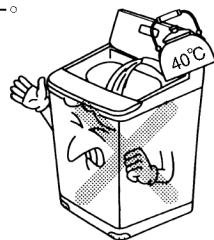

- 可能引起损坏
 1. 不要让水在机器中残留, 以免冻结。

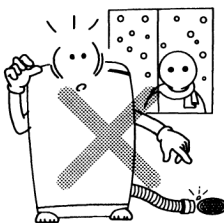

- 可能引起振动
 1. 请不要洗涤防水性衣物(如: 雨披、羽绒服、浴帘、睡袋等)。

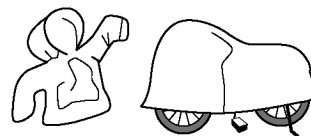

特点

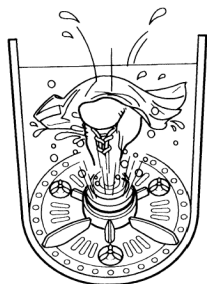

新颖的拳击棒和三个小波轮

- 拳击棒和三个小波轮互相配合，形成三维新水流，大大降低了衣物缠绕程度，提高了洗涤效果。
(XQB42-98、XQB42-108、XQB42-118、XQB43-98 机型除外)

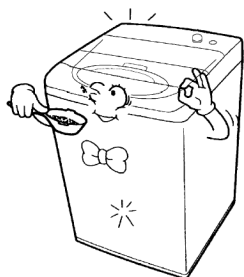

告知您最适当的洗涤剂用量

- (XQB42-98、XQB42-108、XQB42-118、XQB42-128、XQB42-178、XQB42-188、XQB50-108 机型除外)



豪华圆弧设计

- 轻触式按键，使用方便，舒适。



清洁洗涤



- XQB42-98、XQB42-108、XQB42-118、XQB42-128、XQB42-178、XQB42-188、XQB43-98、XQB45-18、XQB45-27、XQB46-18 和 XQB50-108 采用具有防霉变添加剂的塑料内桶，使洗涤更加卫生和干净。
- XQB45-58S 采用凹凸内壁的不锈钢内桶，永不生锈，豪华耐用。

部件名称

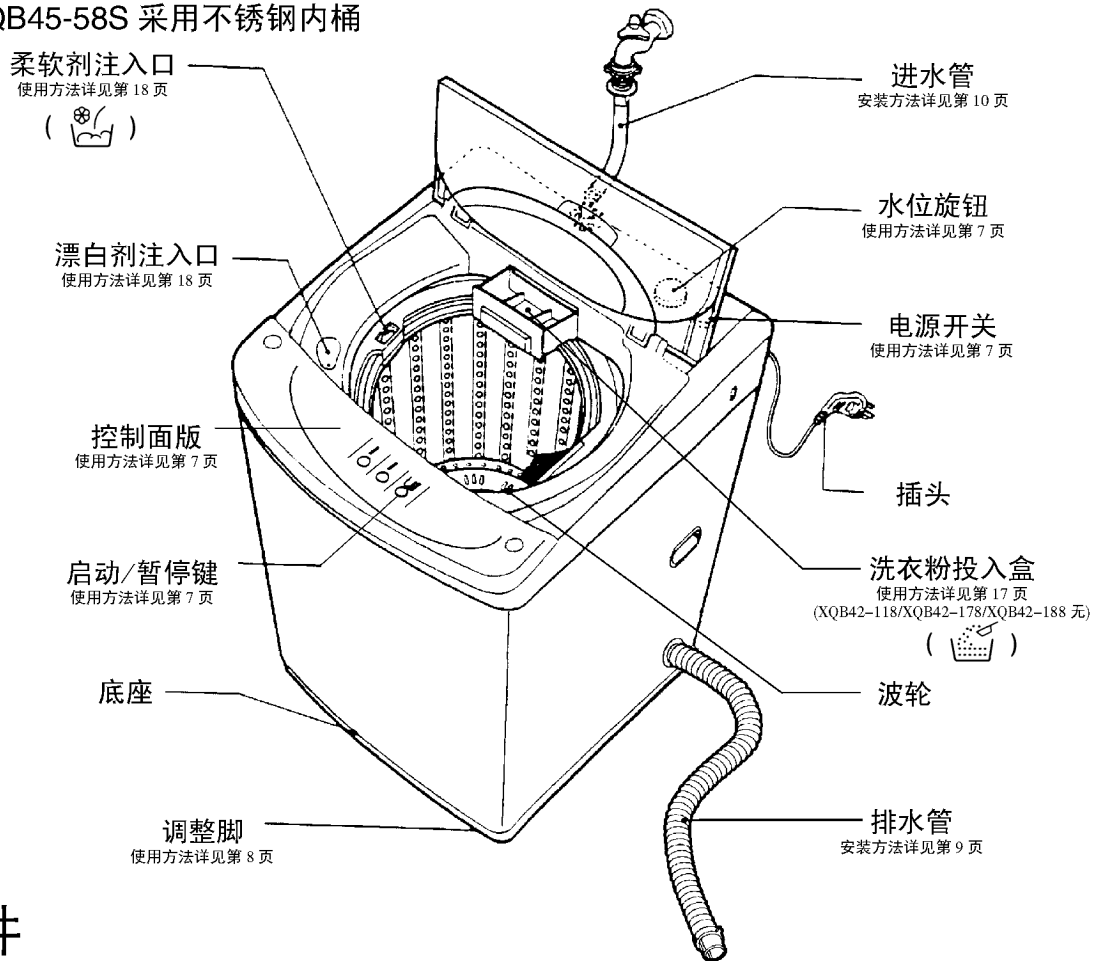
- XQB42-98/XQB42-108/XQB42-118/XQB42-128/XQB42-178/XQB42-188/
XQB43-98/XQB45-18/XQB45-27/XQB45-58S/XQB46-18/XQB50-108
- XQB42-98/XQB42-108/XQB42-118/XQB42-128/XQB42-178/XQB42-188/
XQB43-98/XQB45-18/XQB45-27/XQB46-18/XQB50-108 采用塑料内桶
- XQB45-58S 采用不锈钢内桶

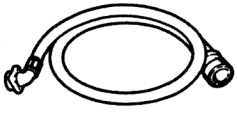

附件

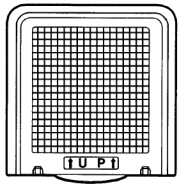
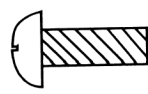
进水管	排水管	防鼠底板	防鼠底板固定螺钉
			
一根 (P/NO.:5214FA1609U)	一根 (P/NO.:5251FA1006J)	一块 (P/NO.:3550EN1009A)	一个 (P/NO.:4JN0002A)

另行销售的零部件

- 进水管
- 排水管

另行销售的零部件可以到当地的 LG 电子维修中心或维修站购买。

操作开关功能介绍

选择性功能

水量和洗涤剂量

- 根据洗涤剂水位指示灯的提示投入相应的洗涤剂量,并调节水位旋钮到相应的位置。
- 水位显示是对应于干的衣物,湿的衣物将会导致水位过高。

注: XQB42-98/XQB42-108/
XQB42-118/XQB42-128/
XQB42-178/XQB42-188/
XQB50-108 机型无洗涤剂/
水位指示,应根据衣物量的
多少自行调节水位旋钮。

水位旋钮

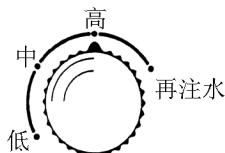

- 根据水位指示灯的提示,调节相应的水位。
- 在洗衣过程中,可以调节水位按钮至“再注水”位置增加水量,然后再转回想要的水位。

电源开关

- 按下为接通电源,再按一下为切断电源。

启动/暂停键

- 接通电源后,要使本机开始工作,则必须按下“启动/暂停”键(工作指示灯闪烁)。
- 要使正在工作中的洗衣机暂停或改变程序,则再按动此键工作指示灯由闪烁变成常亮,再按一次,可恢复正常。

- 溢水
- 洗涤
- 漂洗
- 脱水

- 标准
- 快速
- 浸泡
- 羊毛

- 洗涤剂 水位:
- 高
 - 中
 - 低

设定程序

全自动程序

启动/暂停

设定程序

- 可根据下表选择所需的洗衣方式:

● 指示灯亮 ○ 指示灯不亮
1-9 表示按设定程序键的次数

	接通电源	1	2	3	4	5	6	7	8	9
溢水	○	○	○	○	○	○	●	●	●	●
洗涤	●	○	○	○	●	●	●	○	○	●
漂洗	●	○	●	●	●	○	●	●	●	●
脱水	●	●	●	○	○	○	●	●	○	○

XQB42-98/XQB42-108/XQB42-118/XQB42-128/XQB42-178/XQB42-188/XQB42-108/XQB50-108

八种型号无溢水功能,故洗衣方式到5为止。

- 根据洗涤物选择合适的程序:

程序	衣物类型
标准	常规衣物
快速	不太脏的衣物
浸泡	非常脏的衣物
羊毛	羊毛细织衣物

童锁

(XQB50-108 机型除外)



- 作用:锁定已设定的程序,防止洗衣机运行中儿童误按改变程序。
- 开启:同时按下“设定程序”和“全自动程序”两键。
- 状态:启动时伴有“叮叮”一声,此后“全自动程序”中除执行中程序的工作指示灯常亮,其余工作指示灯将闪烁。(XQB42-98/XQB42-108/XQB42-118/XQB42-128/XQB42-178/XQB42-188 机型无蜂鸣音)
- 关闭:再一次同时按下“设定程序”和“全自动程序”键或切断电源。

安装方法

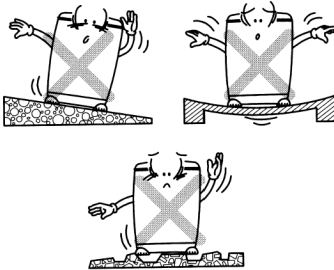
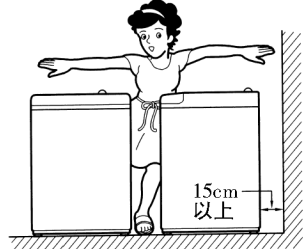
把洗衣机安放在平整, 坚实的地面

 <ul style="list-style-type: none"> ● 用户请勿将包装用底座 (塑料支架) 放在洗衣机下面, 否则会产生异响及损坏洗衣机。 	 <ul style="list-style-type: none"> ● 安放在平整, 坚实的地面。 	 <ul style="list-style-type: none"> ● 与墙壁保持 15cm 以上的距离, 以防脱水时碰撞墙壁产生噪音。
---	---	--

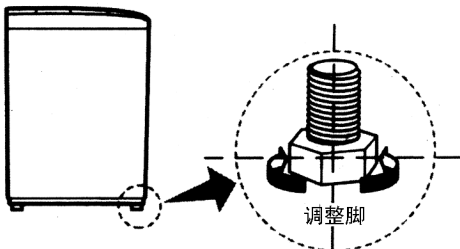
洗衣机水平调整

 <ul style="list-style-type: none"> ● 洗衣机正面两个支撑脚为可调整脚, 当洗衣机安放不平时, 稍稍抬起前部, 左右旋转可调整脚, 使之水平。 	 <ul style="list-style-type: none"> ● 如图所示确认洗衣机是否水平。
--	--

安装防鼠底板

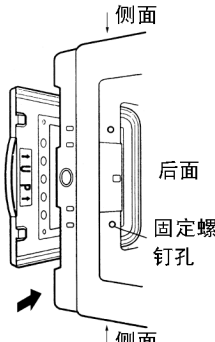
	<ul style="list-style-type: none"> ● 请将洗衣机侧身轻轻放倒在柔软的垫子上 (如毛巾布, 毛毯等), 拿出防鼠底板, 将有“UP”字样的一面朝里, 从洗衣机后面 (如图所示) 轻轻插入, 直至听到咔嗒一声。(如果防鼠底板未完全插入, 洗涤和脱水时将可能产生噪音。 ● 在螺钉孔处安装固定螺钉。
---	--

安装方法

排水管安装

- 将排水管连接到洗衣机侧面的排水管口上。

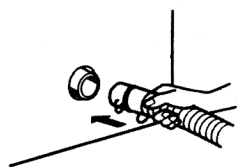

- 先将排水管往机体内推(推入至排水管上箭头处为止),然后再用卡簧固定。

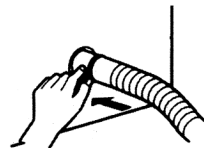

- 排水管一定要插到位, 否则将可能导致漏水。
- 洗衣机工作时要将排水管放下, 管子不能缠绕。
- 排水管支撑高度应低于 6cm, 否则将可能导致洗衣机不能正常脱水。



改变排水管方向

- 先将螺钉松开, 取下后盖。
- 取下外箱体的排水孔帽。

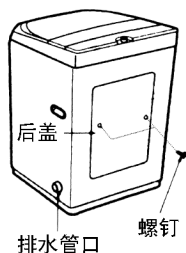

- 小心地将内排水管移至另一方向, 勿将它折损。

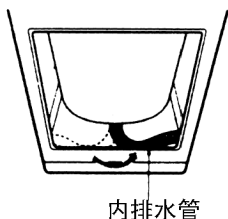

- 必须上紧固定排水管的螺钉。

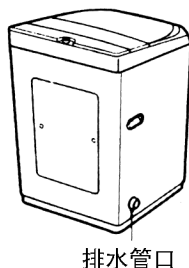

- 盖上市后盖, 上螺钉。将排水孔帽安装到另一侧面。

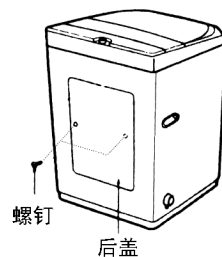

安装方法

安装进水管

- **进水管与洗衣机的连接** ● 请使用随机配用的新供水管组件与洗衣机连接,不要使用已用过的旧的供水管组件。

1. 确认进水管连接座里有黑色的密封橡胶垫。若没有,连接后会出现漏水。

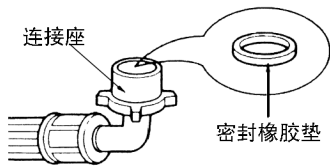

2. 将进水管连接座垂直安放在进水阀口上。

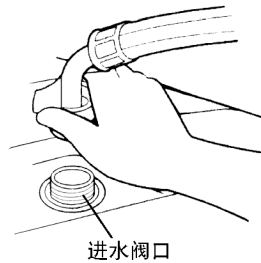

3. 顺时针缓慢旋紧进水管连接座,以确保进水管连接座与进水阀连接牢固。

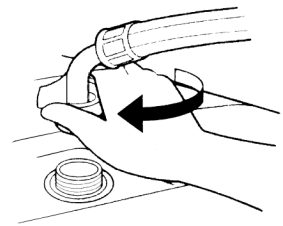

- **进水管与水龙头的连接**

1. 一手拿着上连接座,一手向左旋转进水管的旋转头,将上连接座与进水管分开。

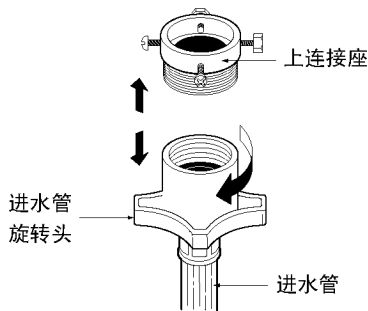

2. 将上连接座上的四颗紧固螺钉拧松,以便能将水龙头放在中间。

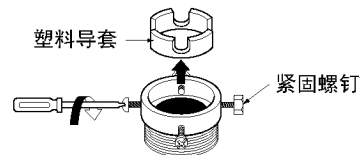

❗ 如果水龙头管径过粗,可去掉里面的塑料导套。

3. 均匀调整上连接座的四颗螺钉,使靠墙壁侧的两颗螺钉首先与水龙头外侧充分接触。

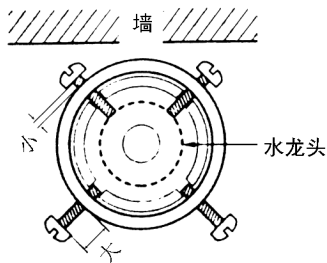

❗ 靠近墙壁的螺钉可预先用手拧进一些。

4. 将上连接座向上抵住水龙头口,使其内部密封垫与水龙头充分接触(请注意不可取出密封垫)。

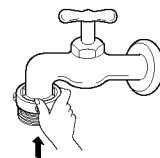

❗ 请选用标准水龙头。水龙头口部必须平整。如不平,请挫平。

安装方法

5. 如图旋转远离墙壁的两颗螺钉使其与水龙头接触后,再用螺丝刀旋紧。

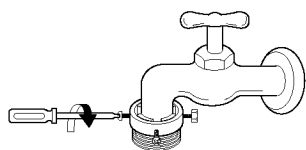

6. 使进水管旋转头竖直向上对准上连接座,以便内部的密封垫能充分压紧。

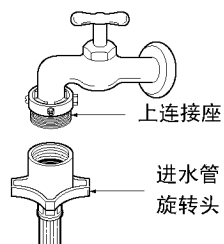

7. 将进水管安装在上连接座上后,向右旋转进水管旋转头,将进水管拧紧。

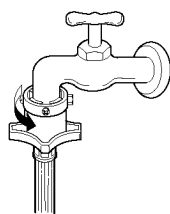

8. 确认上连接座与进水管连接是否牢靠。

- 确认进水管与进水阀和水龙头都拧紧,然后慢慢打开水龙头,看是否漏水。
- 如果漏水,请关上水龙头,重新安装。(如果上连接座没有装好,或者,上连接座与进水管旋转头没有拧紧,都可能发生漏水。)
- 长时间使用后,可能会松动。此时请按 1-8 顺序重新安装。(搬家等需重新安装进水管接头时,也请按相同的顺序进行。)

洗衣前的准备

<ul style="list-style-type: none"> ● 检查衣服是否可以用水洗。  <p style="text-align: right;">❗</p>	<ul style="list-style-type: none"> ● 一定要除去如钥匙, 别针, 硬币之类的东西。  <p style="text-align: right;">❗</p>	<ul style="list-style-type: none"> ● 有油污或易褪色的衣物, 应分开清洗。  <p style="text-align: right;">❗</p>
<ul style="list-style-type: none"> ● 洗衣前掸去衣物灰尘。  <p style="text-align: right;">❗</p>	<ul style="list-style-type: none"> ● 清洗衣物前应把衣物从内向外翻。  <p style="text-align: right;">❗</p>	<ul style="list-style-type: none"> ● 清洗精细衣物时, 应放入尼龙袋中。  <p style="text-align: right;">❗</p>

❗ 准备好了吗?

- 插上电源插头。
- 打开水龙头(如果进水管已取下, 先连接好进水管)。
- 放下排水管。

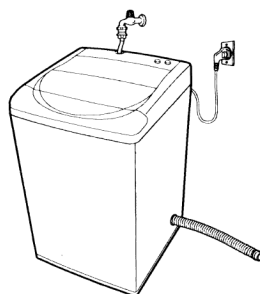

放置

- 在洗涤前水位要将衣物覆盖住, 根据实情调整衣物大小, 松动的衣物不要超过洗衣桶上端孔位。
- 洗涤开始后添加衣物需按启动键, 将衣物浸入水中再关上折盖按启动键再进行洗涤。
- 在洗涤大而轻的衣物(例如: 羽绒服、棉衣、羊毛等)前, 应该将该类衣物放入尼龙袋中, 必须使衣物完全浸泡在水中, 以免衣物受损。
- 将长而精致的衣物放入尼龙袋中洗涤, 对那些带子较长或本身较长的衣物, 使用尼龙袋会有效防止缠绕。
- 不要使用洗衣机洗涤防水衣物(例如: 雨衣等)。
- 不要洗涤沾有易燃物质(如: 蜡、清洁剂等)的织物。

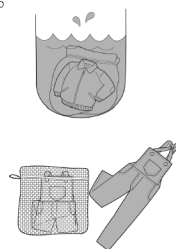

标准洗衣程序

一般洗衣



- 溢水
- 洗涤
- 漂洗
- 脱水

- 标准
- 快速
- 浸泡
- 羊毛

- 洗涤剂 水位
- 高
 - 中
 - 低



1. 按下电源开关。

- 电源打开后, 洗衣机自动设定为“标准”程序。

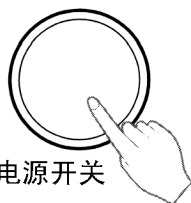

电源开关

2. 将衣物放入洗涤桶内。

- 要将衣物中的钥匙, 别针, 硬币, 发夹, 火柴棒等东西取出。

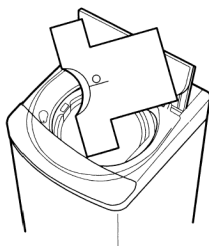

3. 按“启动/暂停”键。

- 波轮在无水状态下左右旋转以检测洗涤量, 并显示出洗涤所需的水量及洗涤剂量。(详见 P17 页)
(XQB42-98/XQB42-108/
XQB42-118/XQB42-128/
XQB42-178/XQB42-188/
XQB50-108 机型除外)



4. 调节水位旋钮开关。

- XQB42-98/XQB42-108/
XQB42-118/XQB42-128/
XQB42-178/XQB42-188/
XQB46-18/XQB50-108 机型,
应根据衣物量的多少自行调节
水位旋钮至你所需的水位。其
余机型可根据水位指示灯提示
调节至相应的水位。
- 在洗涤过程中, 可以调节水位
开关至“再注水”位置以增加水
量, 然后再转回到想要的水位
位置。

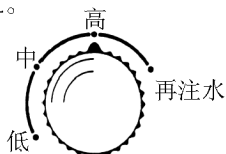

5. 投入洗涤剂。

- 根据洗涤剂指示灯的提示, 投入适当的洗涤剂。(详见 P17 页)

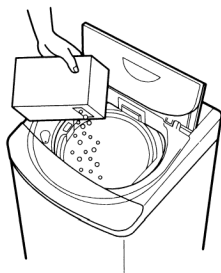

6. 关上折盖。

- 如果折盖未关上, 将无法进行脱水。
- 洗衣终了时, 蜂鸣器鸣叫。
(XQB42-98/XQB42-108/
XQB42-118/XQB42-128/
XQB42-178/XQB42-188 机型除外)
- 洗衣结束后, 关上电源开关, 拔下电源插头。
- 洗衣结束后, 电源开关自动关闭, 拔下电源插头。
(适用型号: XQB42-98/XQB42-108/
XQB42-118/XQB42-128/XQB42-178/
XQB42-188)



⚠ 一般洗衣程序不适用于毛毯、羊毛制品的洗涤。

其他洗衣程序

- 溢水
- 洗涤
- 漂洗
- 脱水

设定程序

- 标准
- 快速
- 浸泡
- 羊毛

全自动程序

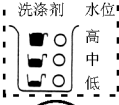
洗涤剂 水位

启动/暂停

● 按下电源开关

快速

- 该程序用于洗涤少量或不太脏的衣物,用时短。
- 对于短时间洗涤,该程序很经济。
- 设定程序:3分钟洗涤,1次漂洗,3分钟脱水。

浸泡

!

- 该程序用于浸泡并洗涤非常脏的衣物,浸泡时间为60分钟。
- 该程序为用户提供最佳洗涤效果。
- 勿用于洗易褪色的衣物。

羊毛

!

- 用于洗涤羊毛,细织衣物。
- 微电脑自动控制循环水流强度。
- 勿用于需干洗的羊毛衣物。
- 设定程序:6分钟轻柔水流洗涤,2次漂洗,2分钟间歇脱水。
- 水位自动设定为“中”。

- 标准
- 快速
- 浸泡
- 羊毛

● 按“全自动程序”键,直到“快速”指示灯亮。

全自动程序

- 标准
- 快速
- 浸泡
- 羊毛

● 按“全自动程序”键,直到“浸泡”指示灯亮。

全自动程序

- 标准
- 快速
- 浸泡
- 羊毛

● 按“全自动程序”键,直到“羊毛”指示灯亮。

全自动程序



- 按“启动/暂停”键。
- 在“快速”和“浸泡”程序中,波轮在无水状态下左右旋转以检测洗涤量,并显示出洗涤所需的水量和洗涤剂量。(除 XQB42-98/XQB42-108/XQB42-118/XQB42-128/XQB42-178/XQB42-188/XQB50-108 机型)。
- 在“羊毛”程序中洗衣机自动设定为中水位。

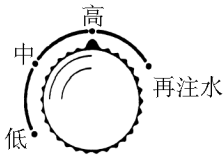



- XQB42-98/XQB42-108/XQB42-118/XQB42-128/XQB42-178/XQB42-188/XQB50-108 机型应根据放入衣物量的多少,其他机型根据工作指示灯提示,调节水位开关,并投入相应的洗涤剂量。
- 关上折盖。
- 在洗衣过程中,可以调节水位开关至“再注水”位置增加水量,然后再转回想要的水位位置。
- 洗衣终了时,蜂鸣器鸣叫。(除 XQB42-98/XQB42-108/XQB42-118/XQB42-128/XQB42-178 机型)
- 洗衣结束后,关上电源开关,拔下电源插头。
- 洗衣结束后,电源开关自动关闭,拔下电源插头。

(适用型号:XQB42-98/XQB42-108/XQB42-118/XQB42-128/XQB42-178/XQB42-188) !

可选择的洗衣程序

按“设定程序”键，能产生各种可供选择的洗衣方式：

只需要洗涤时

- 按下电源开关
- 按“设定程序”键直到“洗涤”指示灯亮。
- 关上折盖，按下“启动/暂停”键。
- XQB42-98/XQB42-108/XQB42-118/XQB42-128/XQB42-178/XQB42-188/XQB50-108 机型应根据投入衣物量的多少调节水位。
- 其余机型根据工作指示灯调节水位。
- 洗涤结束，蜂鸣器鸣叫，此时桶中水不自动排出。
(XQB42-98/XQB42-108/XQB42-118/XQB42-128/XQB42-178/XQB42-188 机型无鸣叫声)
- 洗涤结束后，关上电源开关，拔下电源插头。
洗涤结束后，电源开关自动关闭，拔下电源插头。
(适用型号：XQB42-98/XQB42-108/XQB42-118/XQB42-128/XQB42-178/XQB42-188) 哔...哔...

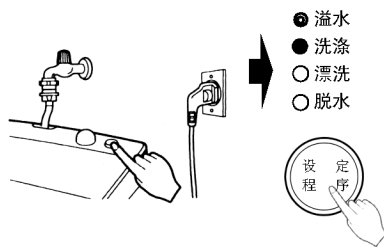

只需要漂洗时

- 按下电源开关
- 按“设定程序”键直到“漂洗”指示灯亮。
- 关上折盖，按下“启动/暂停”键。
- 根据投入衣物量的多少调节水位旋钮至所需的水位。
- 漂洗结束，蜂鸣器鸣叫。
(XQB42-98/XQB42-108/XQB42-118/XQB42-128/XQB42-178/XQB42-188 机型无鸣叫声)
(此时桶中的水不自动排出，XQB50-108 型号“羊毛”程序除外)
- 漂洗结束后，关上电源开关，拔下电源插头。
- 漂洗结束后，电源开关自动关闭，拔下电源插头。
(适用型号：XQB42-98/XQB42-108/XQB42-118/XQB42-128/XQB42-178/XQB42-188) 哔...哔...

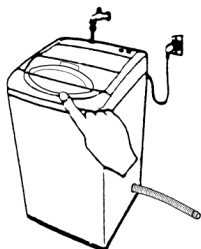
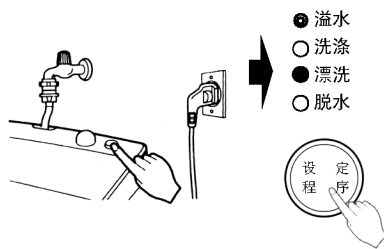

可选择的洗衣程序

只需要脱水时

- 按下电源开关
- 按“设定程序”键直到“脱水”指示灯亮。
- 关上折盖,按下“启动/暂停”键。
- 脱水结束,蜂鸣器鸣叫。(XQB42-98/XQB42-108/XQB42-118/XQB42-128/XQB42-178/XQB42-188 机型无鸣叫声)
- 脱水结束后,关上电源开关,拔下电源插头。
- 脱水结束后,电源开关自动关闭,拔下电源插头。(适用型号:XQB42-98/XQB42-108/XQB42-118/XQB42-128/XQB42-178/XQB42-188)

- 除以上三种洗衣方式外,还有其他七种洗衣方式,详见第7页操作开关功能中的“设定程序”介绍。
- 选择带有“溢水”功能时,洗衣机会在第一次漂洗时不断地进水,让浮在水面的污垢和泡沫排除掉,使漂洗效果更好。

各程序运行时间表(分钟)

程序选择	过程选择			漂洗			脱水		
	高	中	低	高	中	低	高	中	低
标准程序	约 15	约 15	约 12	约 3	约 3	约 3	约 5	约 5	约 4
快速程序	约 3	约 3	约 3	约 3	约 3	约 3	约 2	约 2	约 2
浸泡程序	约 15	约 15	约 12	约 3	约 3	约 3	约 5	约 5	约 4
羊毛程序	约 6	约 6	约 6	约 3	约 3	约 3	只进行间脱 124 秒		

⚠ ● 根据水压等实际情况,时间略有不同,以上时间仅供参考。

洗涤剂的使用

☐ 洗涤剂放入方法





● 粉末洗涤剂

将洗衣粉投入盒向外拉出,放入洗衣粉,然后合上洗衣粉投入盒。(XQB42-118/XQB42-178/XQB42-188 无洗衣粉投入盒,请将洗衣粉直接投入洗衣机内桶中。)





● 液体洗涤剂

用水将液体洗涤剂稀释成 2 倍,从漂白剂注入口注进去。

☐ 洗涤剂量的选择(XQB42-98/XQB42-108/XQB42-118/XQB42-128/XQB42-178/XQB42-188/XQB43-98/XQB45-18/XQB45-27/XQB45-58S/XQB46-18)

洗涤剂种类 衣量 (洗涤量) 水位		浓缩型		普通型	
		 粉末	 液体	 粉末	 液体
4.2kg 4.5kg	高(47L)	约 35g	约 35ml	约 60g	约 60ml
3.0kg	中(37L)	约 29g	约 29ml	约 50g	约 50ml
1.5kg	低(31L)	约 27g	约 27ml	约 45g	约 45ml

☐ 洗涤剂量的选择(XQB50-108)

洗涤剂种类 衣量 (洗涤量) 水位		浓缩型		普通型	
		 粉末	 液体	 粉末	 液体
5.0kg	高(55L)	约 42g	约 42ml	约 72g	约 72ml
4.0kg	中(46L)	约 36g	约 36ml	约 60g	约 60ml
2.0kg	低(35L)	约 30g	约 30ml	约 54g	约 54ml

- ⚠ ● 上述两表适用于常用洗涤剂。当使用其他的洗涤剂时,请参考上表所列水量和洗涤剂包装上的说明。
- 为避免洗下来的污垢粘附于内、外桶之间,污染被洗衣物,请勿使用含植物油脂的肥皂粉、肥皂片和液体肥皂。

漂白剂的使用

- ❗ ● 使用前一定要注意先分开可漂白的衣物与不可漂白的衣物。
- 在洗涤开始前用水稀释,并从注入口慢慢注入。
- 有关使用量和使用方法请遵守漂白剂的使用说明。
- 请勿将漂白剂直接浇到洗涤物上,以免使衣物变色或布质损伤。
- 液体洗涤剂也可以充分稀释后,从漂白剂注入口注入。

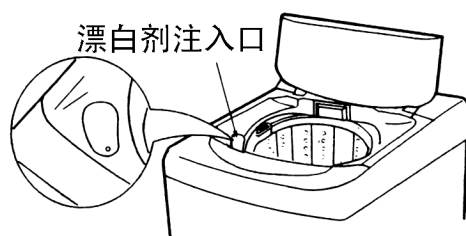

柔软剂的使用

- ❗ ● 在洗涤前从柔软剂注入口投入柔软剂,在最后一次漂洗中,柔软剂被自动投进洗涤桶中。
- 选择“快速”、“羊毛”程序时,请在最后一次漂洗中将柔软剂直接投入内桶中。

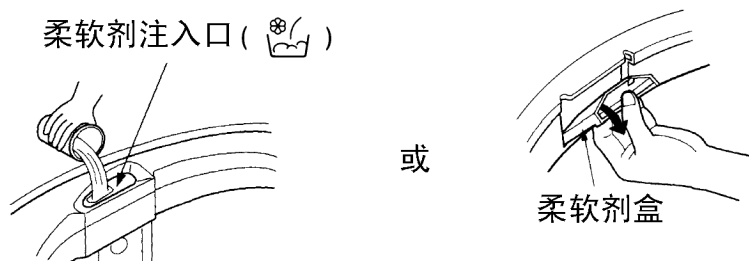

- 在脱水中,请不要打开折盖,或暂停,以免柔软剂的投入时间提前。
- 柔软剂投入后,请不要放置时间太长。
- 柔软剂使用量和使用方法请参照柔软剂的使用说明。

维护保养

清洗进水阀滤网

1. 在清洗前将电源插头拔下, 勿用潮湿的手去插或拔插头。

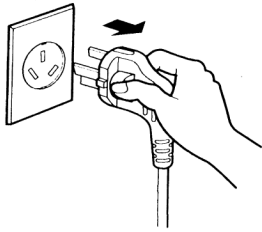

2. 将滤网从进水阀中拔出。

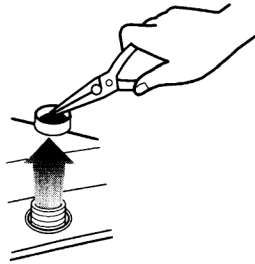

3. 用牙刷将滤网上的污物去除, 并重新插回进水阀。

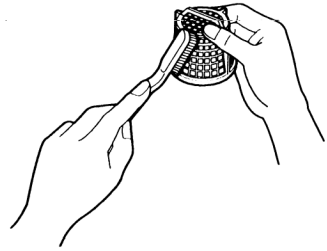

- 请大约每两月清洗进水阀滤网一次。
- 清理完毕, 必须将滤网重新插回进水阀, 否则造成进水阀损坏(进水不止, 不进水等), 将提供有偿服务。
- 若发现滤网破损请及时与售后服务联系。

清洗内桶滤网

1. 如下图, 按箭头方向从桶上拉出滤网。

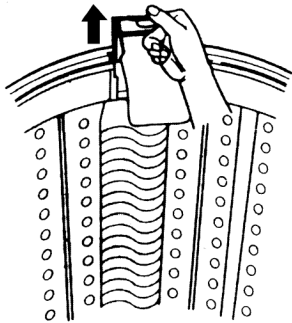

2. 将滤网由内向外翻, 并在水中清洗, 清除线屑。

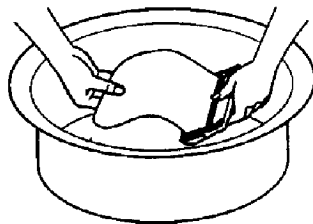

3. 将滤网恢复原状, 然后按住滤网框架将其重新插好, 如果发现滤网损坏, 请购买新的更换。

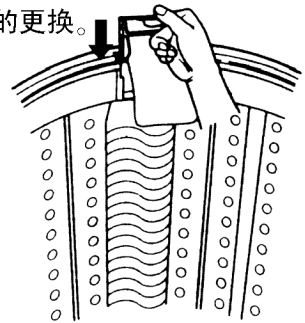



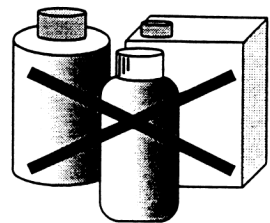

机身的清洗

- 一般情况下请用湿软布轻轻擦拭, 当其特别脏时, 请用浸有中性肥皂或肥皂水的软布轻轻擦拭。
- 请勿在洗衣机上直接泼水, 或用稀释剂, 清洁剂, 煤油, 挥发油和酒精等进行擦拭。
- 如果需要使用化学药剂, 请严格遵照药剂说明进行。

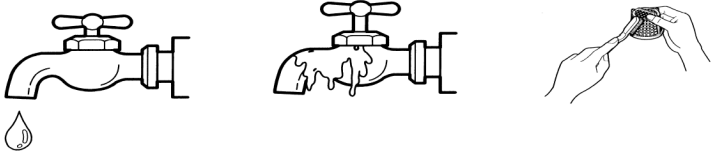
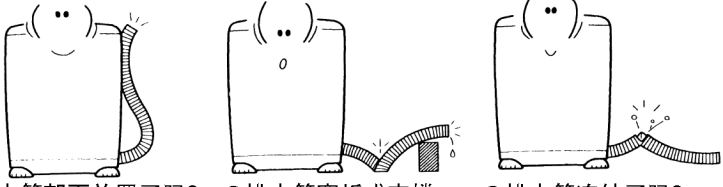

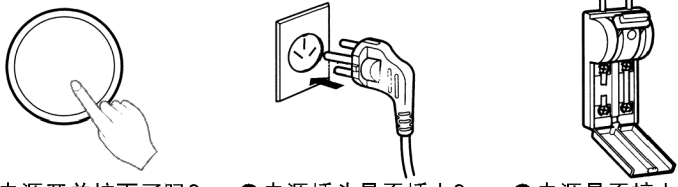
故障的诊断

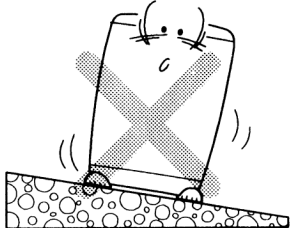
故障现象	检查事项
<p>不进水 (“洗涤”“漂洗”指示灯闪烁)</p>	 <ul style="list-style-type: none"> <li style="width: 33%; text-align: center;">● 水龙头开了吗? ● 水压是否太低? <li style="width: 33%; text-align: center;">● 供水停止了吗? ● 水龙头冻结了吗? <li style="width: 33%; text-align: center;">● 滤网清结了吗?
<p>不排水 (“漂洗”“脱水”指示灯闪烁)</p>	 <ul style="list-style-type: none"> <li style="width: 33%; text-align: center;">● 排水管朝下放置了吗? <li style="width: 33%; text-align: center;">● 排水管弯折或支撑太高了吗? <li style="width: 33%; text-align: center;">● 排水管冻结了吗?
<p>不脱水</p>	 <ul style="list-style-type: none"> <li style="width: 50%; text-align: center;">● 衣物不均衡吗?(“洗涤”“漂洗”“脱水”指示灯闪烁) <li style="width: 50%; text-align: center;">● 折盖关闭了吗?(“洗涤”“脱水”指示灯闪烁)
<p>无电源</p>	 <ul style="list-style-type: none"> <li style="width: 33%; text-align: center;">● 电源开关按下了吗? <li style="width: 33%; text-align: center;">● 电源插头是否插上? ● 电源插座是否有电? <li style="width: 33%; text-align: center;">● 电源是否接上或保险丝断了吗?
<p>不工作</p>	 <ul style="list-style-type: none"> <li style="width: 33%; text-align: center;">● 水龙头开了吗? <li style="width: 33%; text-align: center;">● 水位是否正常? <li style="width: 33%; text-align: center;">● 折盖关上了吗? ● 启动/暂停键是否按下?
<p>脱水时, 噪音和振动剧烈.</p>	 <ul style="list-style-type: none"> ● 洗衣机是否安装平整稳固? ● 衣物是否放置均匀?

故障的诊断

下列现象并非故障

现象	原因
洗涤过程中进水	在洗涤过程中水位会下降, 此时洗衣机会自动进水, 以补充水量。
脱水中途变成漂洗	当衣物偏在一边, 洗衣机会自动进水漂洗, 将衣物修正平衡后再自动进行脱水。
脱水时不规则转动	<ul style="list-style-type: none"> 在脱水开始时首先有一个间歇脱水过程(即脱水几秒钟, 停止几秒钟; 再脱水几秒钟。再停止几秒钟如此反复几次)。以防衣物偏在一边。 排水管支撑高度超过 6cm。
不进水	洗衣前的准备完成后, 按启动/暂停键, 洗衣机波轮会正反向旋转 8 秒左右, 以测量洗涤物的重量, 在此期间洗衣机不进水。
按键操作不起作用	只有在启动/暂停键处于暂停状态时, 按键操作才有效。童锁功能状态下按键操作无效, 应取消童锁功能后再进行按键操作。
水位高于衣物所需水量	当衣物是湿的, 或桶内本来就有水时, 水位有时会偏高。
水位低于衣物所需水量	当洗涤化纤及混纺等轻质衣料时, 水位有时会偏低。

规格

XQB42-98/XQB42-108/XQB42-118/XQB42-128/
XQB42-178/XQB42-188/XQB43-98/XQB45-18/
XQB45-27/XQB45-58S/XQB46-18

XQB50-108

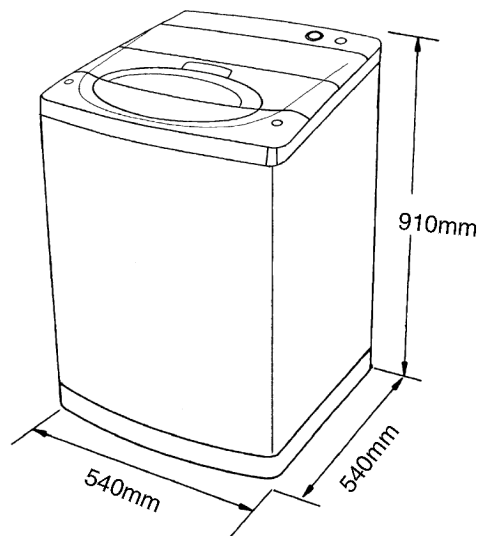
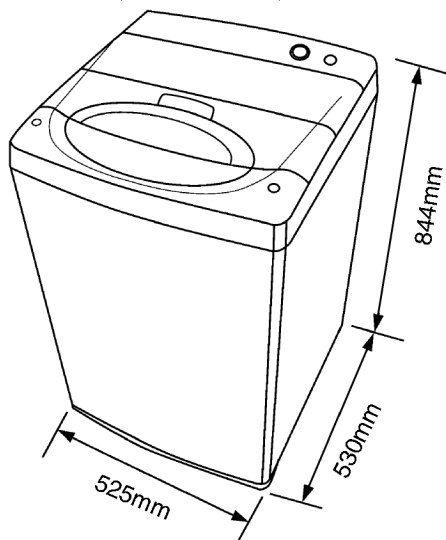

- 电源 : 220V~50Hz
- 保险丝 : 250V, 5A
- 额定洗涤/脱水容量 : 4.2kg XQB42-98/XQB42-108/
XQB42-118/XQB42-128/
XQB42-178/XQB42-188
4.3kg XQB43-98
4.5kg XQB45-18/XQB45-27/
XQB45-58S
4.6kg XQB46-18
(均以干衣重量计)

- 自来水水压 : 0.03~1MPa
(0.3~10kgf/cm²)
- 重量 : 30.0kg
- 外形尺寸 : 525mm×530mm×844mm
- 标准水位 : 高:47L 中:37L 低:31L

- 电源 : 220V~50Hz
- 保险丝 : 250V, 5A
- 额定洗涤/脱水容量 : 5.0kg XQB50-108
(均以干衣重量计)
- 自来水水压 : 0.03~1MPa
(0.3~10kgf/cm²)
- 重量 : 33.5kg
- 外形尺寸 : 540mm×540mm×910mm
- 标准水位 : 高:55L 中:46L 低:35L

● 为了提高整机性能而对外观和规格进行的更改,不再另行通知。

● 本产品执行 :

- GB/T4288 家用电动洗衣机
- GB4706.1 家用和类似用途电器的安全 通用要求
- GB4706.24 家用和类似用途电器的安全 洗衣机的特殊要求
- GB4706.26 家用和类似用途电器的安全 离心式脱水机的特殊要求
- GB4343 家用和类似用途电动、电热器具,电动工具以及类似电器无线电干扰特性测量方法和允许值
- GB17625.1 电磁兼容 限值 谐波电流发射限值(设备每相输入电流≤16A)