

lenovo

Lenovo B460e

使用说明书 V1.0



使用电脑前，请阅读附带说明书中的
安全注意事项和重要提示

注释

- 在使用本产品之前，请先阅读《Lenovo安全及通用信息指南》。
- 本指南中的某些说明可能假设您使用的是Windows® 7。如果您使用的是其它Windows操作系统，某些操作可能会稍有不同。如果您使用的是其它操作系统，则某些操作可能不适合您。
- 说明书描述的是多数机型具备的通用功能。说明书描述的部分功能，您的电脑可能不适用，或者您的电脑上的部分功能，说明书中没有描述。
- 本手册中的插图可能与实际产品不同。请以实物为准。

温馨提示：

您可以随时访问联想官方网站（<http://www.lenovo.com.cn/>）以获得快捷的网络支持服务：

点击“服务与支持”，在“驱动及电脑配置查询”栏目中输入您的主机编号，即可查询机器的配置、保修和相应的驱动程序信息；

点击页面左侧的“维修网点查询”并输入您的电话区号，即可查询当地的服务网点信息以便于您送修电脑！

谢谢！

第一版（2011年1月）

© 版权所有 联想 2011。

目录

第 1 章 认识您的电脑	1	附录 产品特殊声明	25
正视图.....	1	环境标志及联想笔记本电脑能耗声明	25
左视图.....	3	商标	26
右视图.....	4		
前视图.....	5		
底视图.....	6		
第 2 章 学习基本操作	7		
初次使用.....	7		
使用交流电源适配器和电池.....	9		
使用触控板.....	10		
使用键盘.....	11		
使用外接设备.....	13		
特殊键和按钮.....	14		
系统状态指示灯.....	15		
保护您的电脑.....	16		
第 3 章 使用因特网	17		
有线连接.....	17		
无线连接.....	18		
第 4 章 一键拯救系统	19		
一键拯救系统.....	19		
第 5 章 故障排除	21		
常见问题.....	21		
故障排除.....	22		

第 1 章 认识您的电脑

■ ■ 正视图

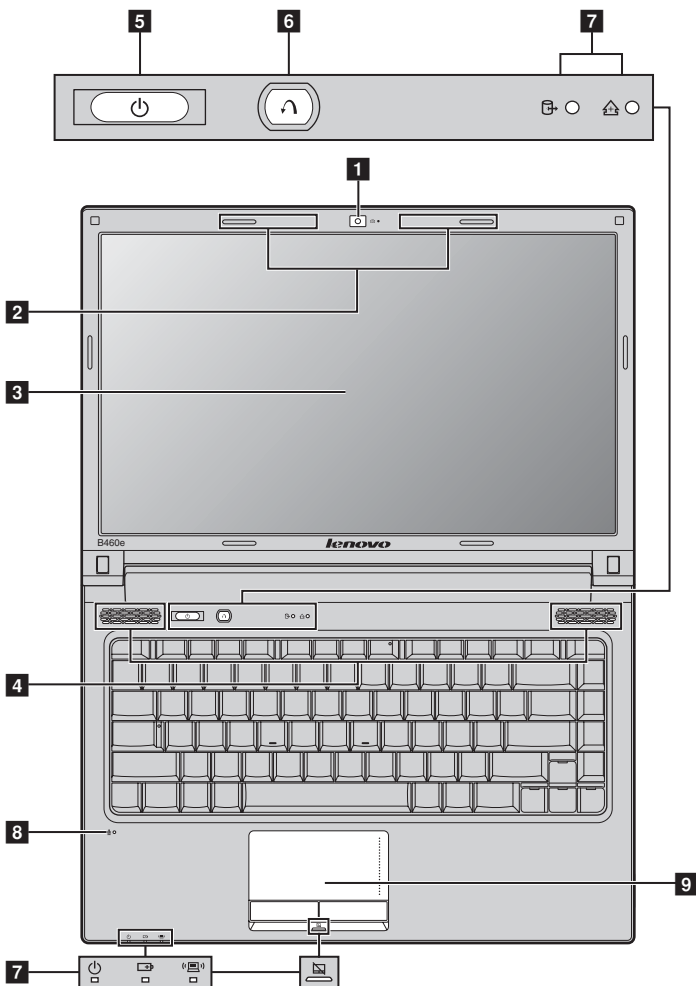

注释：本手册中的插图可能与实际产品不同。请以实物为准。

⊙ 注意：

- 请勿将显示屏打开超过 130 度。关闭显示屏时，请注意不要在显示屏和键盘之间遗留下钢笔或任何其它物件。否则，显示屏可能会损坏。

第 1 章 认识您的电脑

- 1** 内置摄像头 使用此摄像头进行视频交流。
- 2** 内置无线模块天线 内置天线确保了无线通讯的最优接收能力。
- 3** 电脑显示屏 带 LED 背光的液晶显示屏提供了清晰明亮的图形显示。
- 4** 扬声器 立体声扬声器提供了丰富强大的音响效果。
- 5** 电源按钮 按此按钮打开电脑。
- 6** 一键拯救系统按钮 电脑处于关机状态时，按此按钮可启动一键拯救系统。

注释：有关详细信息，请参见第 19 页的“第 4 章 一键拯救系统”。

- 7** 系统状态指示灯 有关详细信息，请参见第 15 页的“系统状态指示灯”。
- 8** 内置麦克风 内置麦克风，有效滤除背景噪音，可用于视频会议、配音或简单的录音。
- 9** 触控板 触控板起传统鼠标的作用。

注释：有关详细信息，请参见第 10 页的“使用触控板”。

■ ■ 左视图

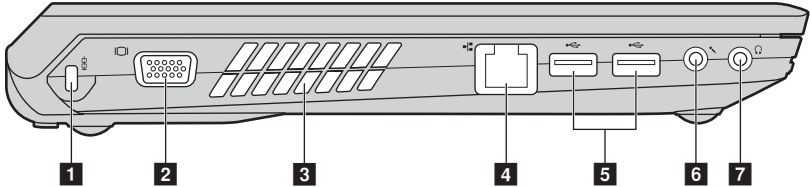

1 Kensington 插槽 此处连接安全锁（未提供）。

注释：有关详细信息，请参见第 16 页的“安装安全锁（未提供）”。

2 VGA 接口 连接外接显示设备。

3 出风口 排出内部热量。

注释：确保出风口没有遮挡物，否则电脑会发生过热现象。

4 RJ-45 接口 连接至有线网络。

注释：有关详细信息，请参见第 17 页的“有线连接”。

5 USB 接口 连接 USB 接口设备。

注释：有关详细信息，请参见第 13 页的“连接 USB 设备”。

6 麦克风插孔 连接外接麦克风。

7 耳机插孔 连接外接耳机。

⊙ 注意

- 长时间大音量收听音乐可能会损坏您的听力。

■ ■ 右视图

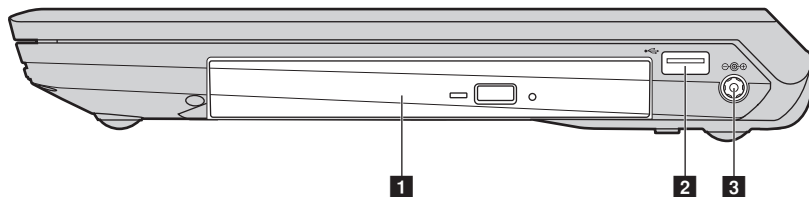

1 光驱 读取 / 刻录光盘。

2 USB 接口 连接 USB 接口设备。

注释：有关详细信息，请参见第 13 页的“连接 USB 设备”。

3 交流电源适配器
插孔 此处连接交流电源适配器。

注释：有关详细信息，请参见第 9 页的“使用交流电源适配器和电池”。

前视图

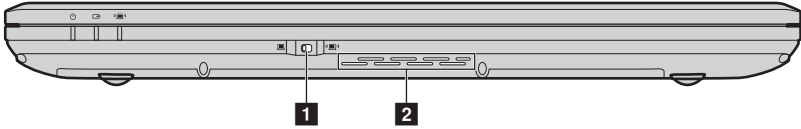

1 内置无线设备开关 使用此开关打开 / 关闭您电脑上的所有无线设备的无线功能。

2 出风口 排出内部热量。

注释： 确保出风口没有遮挡物，否则电脑会发生过热现象。

■ ■ 底视图

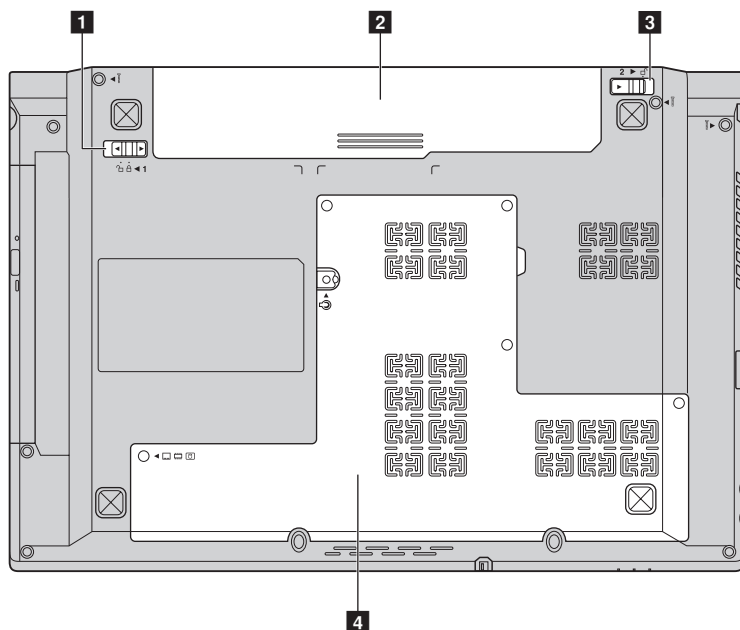

- 1** 电池锁扣 - 手动式 手动式电池锁扣可固定电池模组。
- 2** 电池模组 有关详细信息，请参见第 9 页的“使用交流电源适配器和电池”。
- 3** 电池锁扣 - 弹簧式 弹簧式电池锁扣可固定电池模组。
- 4** 硬盘 / 内存 / Mini PCI Express Card 槽舱

第 2 章 学习基本操作

■ 初次使用

■ 阅读说明书

操作您的电脑之前，先阅读提供的说明书。

■ 连接电源

在出厂时，所提供的电池模组没有充足电。

若要对电池充电并开始使用电脑，请插入电池模组并将电脑连接到电源插座。当电脑使用交流电源时，电池将自动充电。

装入电池模组

请参见所提供的《安装说明》来安装电池模组。

将电脑连接到电源插座

- ① 将电源线连接至交流电源适配器。
- ② 将交流电源适配器紧固地连接至电脑的交流电源适配器插孔。
- ③ 将电源线插入电源插座。

■ 打开电脑

按电源按钮打开电脑。

■ 配置操作系统

首次使用时，您需要配置操作系统。配置步骤或许包括以下步骤：

- 接受最终用户许可协议
- 配置因特网连接
- 注册操作系统
- 创建用户账户

第 2 章 学习基本操作

■ 使电脑进入睡眠状态或关机

当您结束使用电脑时，可以使电脑进入睡眠状态或关机。

使电脑进入睡眠状态

如果只是短时间不使用电脑，您可以让电脑进入睡眠状态。

当电脑处于睡眠状态时，您可以跳过启动程序，快速唤醒电脑。

若要使电脑进入睡眠状态，请执行下列其中一项。

- 单击  并且从开始菜单中选择**睡眠**。
- 按 **Fn + F1**。

注释： 等待电源指示灯开始闪烁后（表示电脑处于睡眠状态），再移动电脑。当硬盘读写时移动电脑可能损坏硬盘及造成数据丢失。

若要唤醒电脑，请执行下列其中一项。

- 按电源按钮。
- 按键盘上的任意键。

关闭电脑

如果您在未来的一两天内不使用电脑，请关闭电脑。

若要关闭电脑，单击  并且从开始菜单中选择**关机**。

■ 使用交流电源适配器和电池

■ 检查电池状态

您可以使用通知区域的电池图标查看剩余电池电量的百分比。

注释： 因为每位电脑用户习惯和需求不同，所以很难估计电池电量能维持的时间。有两个主要的因素：

- 当您开始工作时，电池内储存的电量。
- 您使用电脑的方式：例如，您访问硬盘驱动器的频率，以及电脑显示屏的亮度等级。

■ 电池充电

当您发现电池电量不足时，必须为电池充电，或是更换为充满电的电池。

遇下列任何情况，必须进行充电：

- 购买新电池时
- 如果电池状态指示灯开始闪烁
- 如果长时间未使用电池

注释：

- 建议您在使用电脑时装入电池模组以防止小微粒进入电脑内部。
- 为了延长电池模组的使用寿命，当电量从完全充满电状态下降时，电脑不会立即对电池进行充电。
- 在 10 °C-30 °C 的温度范围内对电池充电。
- 无需完全充满电或放电。

■ 取出电池模组

如果要长时间不使用电脑，或需要将电脑送到联想进行维修等，请从电脑中取出电池模组。在取出电池模组前，请确认电脑电源已关闭。

■ 处理电池

如果更换了类型不正确的充电电池模组，则存在爆炸危险。电池模组中包含少量的有害物质。为了避免潜在的人身伤害及破坏环境，请注意以下几点：

- 仅使用联想公司推荐的电池类型。
- 使电池模组远离火源、热源。
- 切勿使电池模组暴露在水或雨中。
- 切勿试图拆卸电池模组。
- 切勿使电池模组短路。
- 使电池模组远离儿童。
- 切勿将电池模组置于以掩埋方式处理的垃圾堆中。请依据当地法令或规范，以及您公司的安全标准来处理电池。

■ ■ 使用触控板

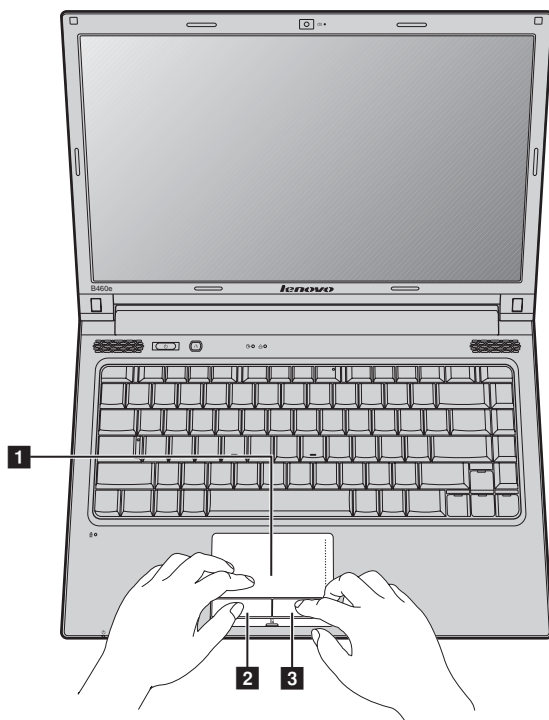

- 1** 触控板 屏幕上的光标会与手指在触控板上划过的相同方向运动。
- 2** 左键 同鼠标左键功能。
- 3** 右键 同鼠标右键功能。

注释：

- 您可以通过按 **Fn + F6** 启用 / 停用触控板。
- 触控板指示灯点亮时，触控板将被停用。

■ 使用键盘

您的电脑的标准键盘具有数字键和功能键。

■ 数字键

启用时，部分键的作用与数字键相同。如果要启用或停用数字键，请按下 **Fn + F8**。

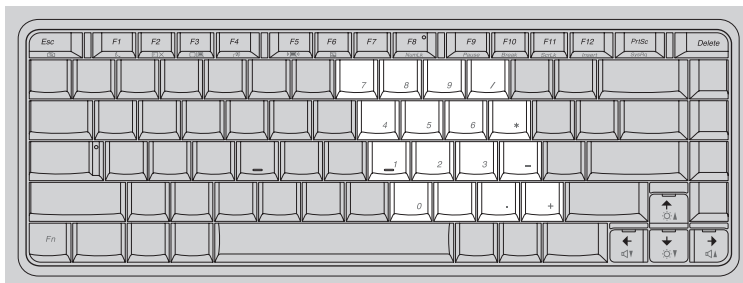

注释：启用数字小键盘时，数字键指示灯将亮起。

■ 功能键组合

通过使用功能键，您可以立即改变操作功能。若要使用此功能，按住 **Fn 1**；然后按住其中一个功能键 **2**。

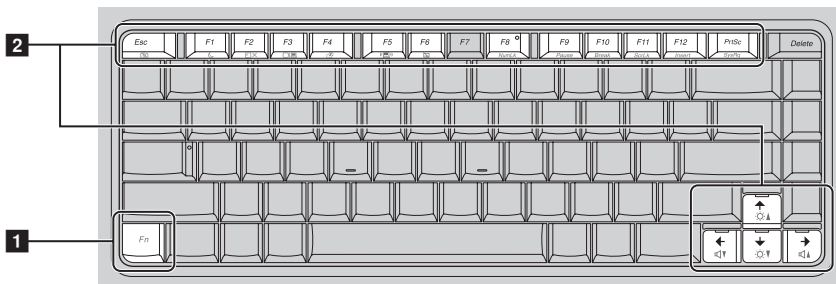

第 2 章 学习基本操作

以下内容描述了每组功能键的功能。

Fn + Esc:	开启 / 关闭内置摄像头。
Fn + F1:	让电脑进入睡眠模式。
Fn + F2:	开启 / 关闭 LCD 屏幕背光灯。
Fn + F3:	打开转换显示模式界面。
Fn + F4:	打开显示器分辨率设置界面。
Fn + F5:	打开内置无线设备的设置界面（打开 / 关闭）。
Fn + F6:	启用 / 停用触控板。
Fn + F8:	启用 / 停用数字键盘。
Fn + F9:	激活暂停功能。
Fn + F10:	激活中断功能。
Fn + F11:	启用 / 停用滚动锁定。
Fn + F12:	激活插入功能。
Fn + PrtSc:	激活系统请求键。
Fn + ↑ / ↓:	增加 / 降低显示屏亮度。
Fn + → / ←:	增加 / 降低音量。

■ 使用外接设备

您的电脑具有很多内置功能及连接能力。

■ 连接 USB 设备

将 USB 设备的 USB 插头（A 类）插入电脑上的 USB 接口，即可将此设备连接至电脑。

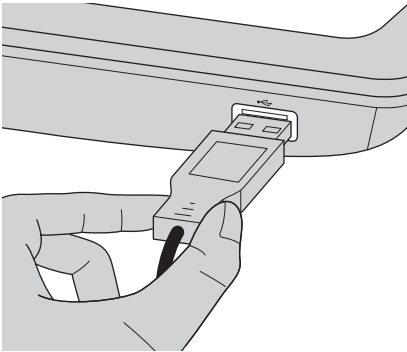

机型	USB 接口数量
B460e	3

首先将 USB 设备插入电脑上特定的 USB 接口，Windows 将自动安装该设备的驱动程序。安装驱动程序之后，将不再需要执行任何附加操作即可断开或连接该设备。

注释： 一般情况下，插入新设备后 Windows 将会检测该设备，然后自动安装驱动程序。但是，有些设备需要在插入前安装驱动程序。请在连接设备之前查看设备厂商提供的相关文档。

拔出 USB 存储设备时，请确认电脑已经完成与设备的数据传输。单击 Windows 通知区域中的安全删除硬件图标。

注释： 如果 USB 设备是使用电源线的，则请在连接之前先将该设备连接至电源。否则可能无法识别该设备。

■ 特殊键和按钮

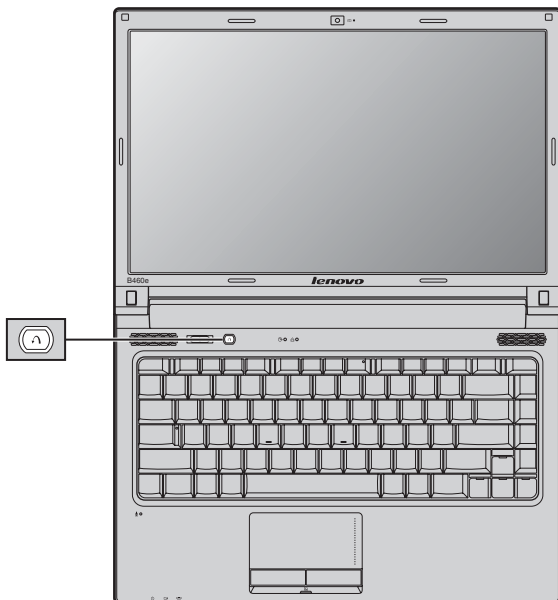

■ 一键拯救系统按钮

- 电脑处于关机状态时，按此按钮即可启动联想“一键拯救系统”。
- 在 Windows 操作系统中，按此按钮可启动联想“一键恢复”。

注释：有关详细信息，请参见第 19 页的“一键拯救系统”。

系统状态指示灯

这些指示灯显示电脑的状态。

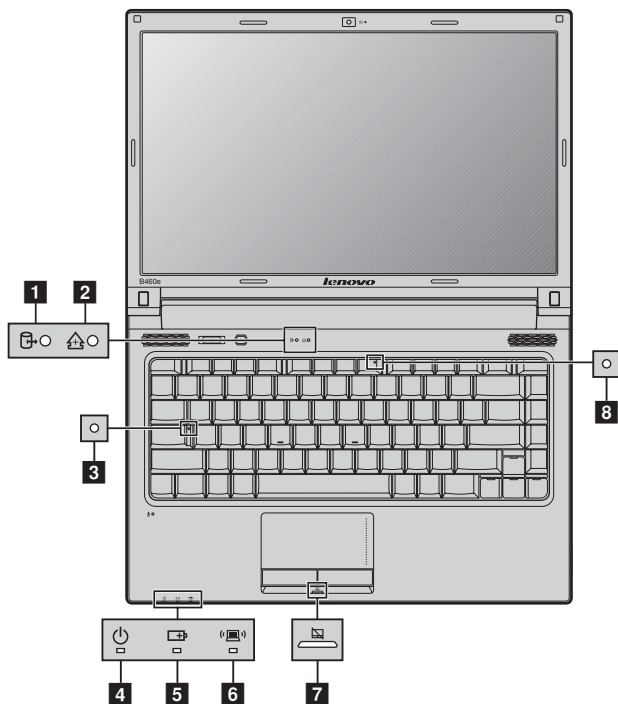

- 1** 硬盘驱动器指示灯 
- 2** Scroll lock 指示灯 
- 3** Caps lock 指示灯 
- 4** 电源状态指示灯 
- 5** 电池状态指示灯 
- 6** 无线通讯指示灯 
- 7** 触控板指示灯 
- 8** Num lock 指示灯 

■ 保护您的电脑

本节提供关于如何帮助您预防电脑被盗和未经授权使用的信息。

■ 安装安全锁（未提供）

您可以在电脑上安装安全锁，有助于防止他人未经允许而搬移电脑。关于安装安全锁的详细说明，请参见您所购买的安全锁附带的说明。

关于 Kensington 插槽的位置，请参见第 3 页“左视图”。

注释：

- 购买安全产品之前，请验证它是否符合这种类型的防盗锁孔。
- 您有责任判断、选择与执行锁定设备与安全功能。联想公司对于锁定设备与安全功能的作用、质量或性能不作任何评论、判断或保证。

■ 使用密码

使用密码有助于防止他人使用您的电脑。一旦密码设置完成，每次开启电脑时，屏幕上会出现输入密码的提示。在提示中输入密码。除非输入正确的密码，否则无法使用电脑。

注释：这组密码是由一至七个字母与数字符号任意的组合。

具体的密码设置步骤，请参见 BIOS 设定实用程序环境下屏幕右侧的帮助说明。

注释：若要进入 BIOS 设定实用程序，在电脑启动时当屏幕上出现联想标志时按 **F2**。

第 3 章 使用因特网

作为一个全球性网络，因特网连接了世界范围的电脑，提供服务诸如电子邮件，信息检索，电子商务，网络浏览以及娱乐功能。

您可以通过以下方式将电脑接入因特网：

有线连接：使用接线进行连接。

无线网络技术：无需接线即可连接。

■ 有线连接

有线连接是一种将电脑连接到因特网的安全可靠方法。

Cable	Cable 网络服务通过使用 Cable 调制解调器连接至住宅有线电视网路实现网络连接。
DSL	DSL 是一系列相关技术，这些技术可通过普通电话线路提供家庭和小企业高速网络接入。

■ 硬件连接

Cable

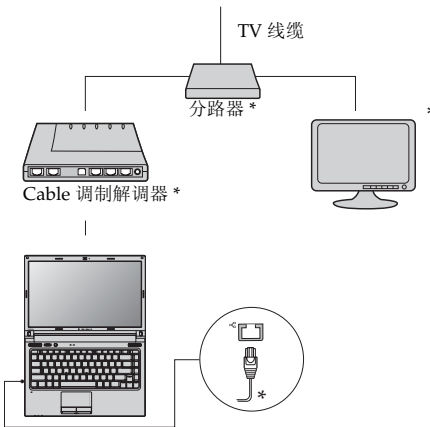

DSL

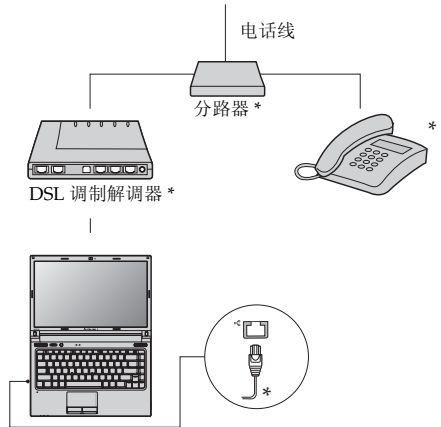

* 未提供。

注释： 上图仅供参考。实际连接方式可能有所不同。

■ 软件配置

咨询您的因特网服务提供商以获取配置您电脑的详细信息。

■ ■ 无线连接

无线连接提供了因特网的移动接入方式，使您在无线信号覆盖范围内保持在线。按照信号范围划分，可根据下列标准建立无线连接到因特网。



Wi-Fi	Wi-Fi 网络可覆盖如家庭、办公室或数座建筑等小范围区域。您需要一个访问接入点来实现其连接。
-------	---

注释：您的电脑可能无法支持所有无线连接方式。

■ 使用 Wi-Fi

启用无线连接

若要启用无线通讯，请执行以下操作：

- ① 将内置无线设备开关从  拨动至 。
- ② 按 **Fn + F5** 进行配置。

硬件连接

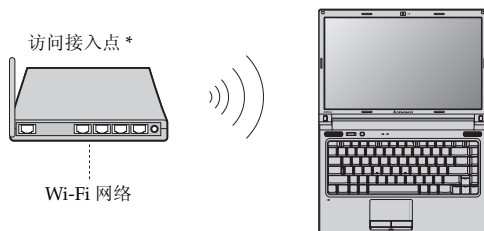

* 未提供

软件配置

有关配置您电脑的详细信息，请咨询您的因特网服务提供商以及 Windows 帮助和支持中心。

第 4 章 一键拯救系统

■ 一键拯救系统

■ 简介

联想“一键拯救系统”是一个简单易用的程序，能帮助您备份和恢复电脑的系统分区（C 分区）数据。您可以在 Windows 操作系统中运行联想一键恢复系统，也可以在不进入主 Windows 操作系统的情况下运行联想一键拯救系统。

◎ 注意：

为了利用“一键拯救系统”的功能，电脑在出厂前硬盘已划分出一块隐藏分区，用以存放系统镜像文件以及“一键拯救系统”程序文件。出于安全考虑，这块分区是隐藏的，所以您看到的硬盘空间会比标称值小。具体数值取决于您的电脑出厂时的硬盘镜像文件的大小（视操作系统和预装软件大小而定）。

■ 使用联想一键恢复（在 Windows 操作系统中）

在 Windows 操作系统中，双击桌面上的一键恢复系统图标可以启动联想一键恢复系统。

在此系统中，您可以在硬盘驱动器或其他存储设备上备份系统分区或通过创建恢复光盘进行备份。

注释：

- 备份和创建恢复光盘过程可能耗费很长时间，请使用交流电源适配器对您的电脑供电。
- 请务必为您的系统创建恢复光盘（组），并进行编号，便于今后恢复时有序使用。
- 无集成光驱的电脑支持恢复光盘的创建，但需要合适的外接光驱创建恢复光盘。

其他信息请参考 Windows 中联想一键恢复的帮助说明。

■ 使用联想一键拯救系统（不进入 Windows 操作系统）

如果无法加载操作系统，请按照以下步骤进入一键拯救系统。

- 关闭电脑。
- 按 **F12** 键启动一键拯救系统。

在此程序中，您可以选择将系统分区恢复到初始状态或恢复到之前您自己备份完成时的状态。

注释： 恢复过程不可撤销。使用恢复功能之前务必备份所有重要数据。

第 4 章 一键拯救系统

■ 创建恢复光盘

电脑没有附带恢复光盘。您可以使用联想一键拯救系统创建恢复光盘。恢复光盘可在系统故障时用于启动和恢复电脑。创建恢复光盘：

- 将可记录光盘插入电脑光驱。

注释： 如果电脑没有配备集成光驱，或集成光驱不支持光盘创建，请连接合适的外接光驱至电脑。

- 在 Windows 操作系统中，按一键拯救系统按钮启动联想一键拯救系统。

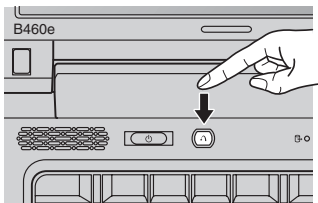

- 在主画面上，单击**创建恢复光盘**。
- 选择恢复光盘的类型。可以创建三种类型的恢复光盘：含现有备份图像的恢复光盘、从当前系统分区的恢复光盘，以及出厂默认恢复光盘。请选择您想要创建的恢复光盘类型，然后按照画面上的说明创建恢复光盘。
- 有提示时插入另外的可记录光盘。

注释：

- 恢复光盘创建过程开始之前将会显示估计需要的光盘数量。若要使所需要的光盘数量减到最少，请使用可记录 DVD 作为媒体。同时确保光驱与使用的光盘兼容。
- 创建恢复光盘后，请对光盘进行编号，以便能按正确的顺序使用。创建的第一张光盘在系统故障情况下用于启动电脑。

第 5 章 故障排除

■ 常见问题

此节罗列了常见问题并且告诉您何处可以找到详细的回答。关于您电脑所附带的每本出版物的详细说明，请参见 Lenovo B460e 《安装说明》。

使用电脑时，我应该遵循什么安全注意事项？

请参见《Lenovo 安全及通用信息指南》“第 1 章 重要安全信息”。

如何避免电脑使用时发生的问题？

请参见《Lenovo 安全及通用信息指南》“第 2 章 使用和保养信息”。

新电脑有哪些主要的功能？

您可以在第 1 章和第 2 章中找到更多信息。

何处可以找到电脑的详细规格信息？

请参见 <http://support.lenovo.com.cn/>。

恢复光盘在哪里？

您的电脑不会配有恢复光盘。由联想提供的关于可选择的恢复方式的解释，请参见第 19 页的“第 4 章 一键拯救系统”。

如何联系客户支持中心？

请参见《Lenovo 安全及通用信息指南》“第 3 章 获取帮助和服务”。

何处可以找到保修信息？

有关适用于电脑的保修范围，包括保修期和保修服务类型，请参见《联想笔记本电脑服务承诺》。

如何安装设备驱动程序？

对于您的电脑，需要兼容的设备驱动程序来确保每个部件正确的操作和运行。如果电脑预装了操作系统，联想在硬盘上提供了您所需要的所有驱动程序。

备份过程失败如何处理？

如果能够正常启用备份功能，但是在备份过程中出现失败，您可以尝试以下操作：

- 1 关闭其他应用程序，然后重新进行备份。
- 2 检查备份介质是否受到损坏，尝试选择不同的备份路径，再次备份。

何时需要将系统恢复到初始状态？

当您的系统出现故障无法启动，或者当您重新安装操作系统时，都可以使用该功能。此操作可以使您的电脑恢复到您购买后首次开机时的起始状态。在进行该操作前，建议您先备份重要的数据，然后再进行恢复操作。

故障排除

如果在此无法找到您的问题，请参见第 2 章。以下一节仅描述可能会使您无法在第 2 章中访问相关信息的问题。

显示屏问题

打开电脑时，屏幕上不出现任何内容。

- 如果屏幕是黑屏，请确保：
 - 电池安装正确。
 - 交流电源适配器连接到了电脑上，并且电源线插入了工作正常的电源插座。
 - 电脑电源已开启。（再次按下电源按钮加以确认。）
 - 内存安装正确。
- 如果这几项都已正确设置，而电脑依然黑屏，请送去维修。

开启电脑时，屏幕黑屏，只显示白色光标。

- 请使用一键恢复，将备份文件还原至 Windows 环境，或将系统分区（C 分区）的所有内容还原为出厂时的原始内容。如果您在屏幕上仍然只看到光标，请将电脑送去维修。

当电脑开着时出现黑屏。

- 可能已启用屏幕保护程序或电源管理。请先执行以下其中一项步骤，退出屏幕保护程序，或者从睡眠或休眠模式恢复：
 - 轻摸触控板。
 - 按键上的任意键。
 - 按下电源按钮。
- 按 **Fn + F2** 确认是否屏幕背光被关闭。

密码问题

忘记了密码。

- 如果您忘记了用户密码，则必须将电脑送往联想公司授权的服务机构以取消该密码。
- 如果您忘记了 HDD（硬盘）密码，联想公司授权的服务机构也无法重置该密码或恢复硬盘数据。您必须将电脑拿到联想公司授权的服务机构以更换硬盘。要提供购货凭证，并且部件和服务需要收费。
- 若您忘记了 Supervisor Password（超级用户密码），联想公司授权的服务机构也无法重置该密码。您必须将电脑拿到联想公司授权的服务机构以更换主机板。要提供购货凭证，并且部件和服务需要收费。

键盘问题

当输入字母时显示数字。

- 数字锁定功能打开。要禁用该功能，请按 **Fn + F8**。

睡眠或休眠问题

显示电池电量严重不足的错误消息之后，电脑立即关闭。

电脑在“开机自检”(POST)后立即进入睡眠模式。

- 电池电量正在减少。将交流电源适配器连接到电脑上或更换充满电的电池。
- 请确保：
 - 电池已充满电。
 - 运行温度在可接受的范围之内。请参见《Lenovo 安全及通用信息指南》“第 2 章 使用和保养信息”。

注释：如果电池已充满电且温度在可接受的范围之内，请将电脑送去维修。

电脑不从睡眠模式返回并且电脑不工作。

- 如果电脑无法从睡眠模式返回，可能是由于电池耗尽而自动进入休眠模式。请检查电源指示灯。
- 如果电脑处于睡眠模式，请将交流电源适配器连接到电脑上；然后按任何键或电源按钮。
- 如果电脑处于休眠模式或关机状态。请将交流电源适配器连接到电脑上；然后按电源按钮，以恢复运行。

注释：如果系统仍无法从睡眠模式返回，则系统可能停止响应并且无法关闭电脑。请复位电脑，但尚未保存的数据可能丢失。要复位电脑，请按住电源按钮 4 秒钟或更长时间。如果系统仍没有复位，请卸下交流电源适配器和电池。

电脑屏幕问题

屏幕黑屏。

- 请执行下列操作：
 - 如果使用交流电源适配器或电池，并且电源状态指示灯亮，则按 **Fn + ↑** 以使屏幕更亮。
 - 如果电源指示灯闪烁，请按电源按钮从睡眠模式恢复运行。
 - 如果问题仍然存在，请采用以下问题的解决方案：“屏幕内容无法阅读或失真”。
 - 按 **Fn + F2** 确认是否屏幕背光被关闭。

屏幕内容无法阅读或失真。

- 请确保：
 - 正确安装了显示设备驱动程序。
 - 屏幕分辨率和颜色质量设置正确。
 - 监视器类型正确。

屏幕出现不正确的字符。

- 您是否已正确安装操作系统或应用程序？如果安装和配置没有问题，请将电脑送去维修。

声音问题

即使提高音量，仍然无法从扬声器听到声音。

- 请确保：
 - 未启用静音功能。
 - 未使用耳机插孔。
 - 扬声器选择作为播放设备。

第 5 章 故障排除

电池问题

在电池状态指示灯显示电量耗尽之前，电脑关闭。

- 或者 -

在电池状态指示灯显示电量耗尽之后，电脑仍工作。

电池在完全充电后，操作时间仍比平常短。

电池充满电时电脑无法运行。

电池不能充电。

- 对电池进行放电并再次充电。
- 有关详细信息，请参见第 2 章的“处理电池”。
- 电池中的电涌保护器可能处于活动状态。关闭电脑一分钟以复位保护器；然后再开启电脑。
- 有关详细信息，请参见第 2 章的“处理电池”。

硬盘驱动器问题

硬盘驱动器不工作。

- 请确认 BIOS 设定实用程序的 **Boot (开机)** 菜单中，**Boot priority order (开机优先顺序)** 已正确包含硬盘驱动器。

启动问题

Microsoft® Windows 操作系统无法启动。

- 请使用一键拯救系统来帮助解决或找出您的问题。有关一键拯救系统的详细信息，请参见第 19 页的“第 4 章 一键拯救系统”。

一键拯救系统问题

无法进行系统备份。

- 您使用的不是 Windows 操作系统。
- 存储备份数据空间不足。此时，您需要减少系统分区（C 分区）上使用的硬盘空间。

无法将系统分区恢复到初始状态。

- 系统分区，如分区大小或 C 驱动器容量等被修改。

其他问题

电脑没有响应。

- 要关闭电脑，请按住电源按钮 4 秒或更长时间。如果电脑仍然无法响应，请拆下交流电源适配器和电池。
- 电脑在通信操作过程中进入睡眠模式可能会锁定。在网络上工作时，请禁用睡眠定时器。

电脑没有从您想要的设备启动。

- 请参见 BIOS 设定实用程序的 **Boot (开机)** 菜单。请确保在 BIOS 设定实用程序设置了 **Boot priority order (开机优先顺序)**，以便电脑从您希望的设备启动。
- 还需要确保启动电脑的设备已启用。请确认 BIOS 设定实用程序的 **Boot (开机)** 菜单中，**Boot priority order (开机优先顺序)** 列表中已包含设备。
- 在电脑启动时当屏幕上出现联想标志时按 **F12** 选择您希望的启动设备。

所连接的外接设备不工作。

- 请勿在开机状态下连接或断开非 USB 接口设备，否则可能会损坏电脑。
- 在使用大功率外接设备（如 USB 光驱）时，请使用外接设备电源适配器。否则可能会导致设备无法被识别，或者系统关机。

附录 产品特殊声明

■ 环境标志及联想笔记本电脑能耗声明

环境标志是一种标在产品或其包装上的标签，是产品的“证明性商标”，它表明该产品不仅质量合格，而且在生产、使用和处理处置过程中符合特定的环境保护要求，与同类产品相比，具有低毒少害、节约资源等环境优势。更多相关信息请查询国家环境保护总局网站 (<http://www.sepa.gov.cn>) 上关于环境标志的信息。

为满足中国《环境标志产品技术要求》的相关规定，联想公司对其所生产及销售的笔记本电脑产品在三种节能状态下的最高和最低能耗值进行了如下说明：

空闲、睡眠和休眠、关机三种节能状态下的能耗值（单位：W）

	空闲	睡眠和休眠	关机
最高	65	1.7	1.0
最低	10.67	1.24	0.55

当产品无任何外接电源相连时，此时电脑处于零能耗状态。

商标

以下术语是 Lenovo 在中国和 / 或其它国家的商标或注册商标。

Lenovo
OneKey

Microsoft 和 Windows 是 Microsoft Corporation 在美国和 / 或其它国家的商标。

其它公司的公司名称、产品名称或者服务名称也可能是其它公司的注册商标。

lenovo

New World. New Thinking.™
www.lenovo.com

©Lenovo China 2011

V1.0_zh-CN