



使用说明书 DVD 套装音响系统 型号: SC-HT3600

亲爱的用户

感谢您购买本产品。为获得最佳的性能和确保安全，请仔细阅读此使用说明书。



本使用说明书用大豆油墨印刷。



证书编号: JD08-0016-2005
本产品已通过CSC节能认证

地区管理信息

可用本机播放标签上标记有地区代码为“6”或“ALL”的光碟，请仔细阅读光碟的使用说明书。

例如:



高级逐行扫描

第 7 页

显示更加平滑清晰的图像。

与多种媒体格式兼容

第 10 页

DVD-RAM、DVD-Video、DVD-Audio 等。

高性能音响效果

第 23 页

声场控制、中央聚焦等。

在对本机进行连接、操作或调节之前，请仔细阅读本使用说明书。
请妥善保管本手册，以备日后参考。

- 此说明书中所述的操作主要为遥控器操作，如果主机上的控制键具有相应功能的话，也可由主机进行这些操作。

注意！

本产品使用激光射线。
控制器的使用、调整及操作等如不遵照此处的说明进行，很可能会受到激光辐射的危害。
勿拆开机壳自行修理。有问题请交给专业维修人员。

警告：

为了减少火灾、触电或产品损坏的危险，请勿让本机遭受雨淋、受潮、滴上或溅上水，也不要将诸如花瓶等盛水之物置于本机上。

注意！

- 为了确保良好的通风条件，请勿将本机安装或置于书柜、内藏式机柜或其它密闭的空间里。勿让窗帘或任何其它物体堵塞通风孔，以免因过热而造成触电或火灾危险。
- 切勿让报纸、桌布、窗帘等物品堵塞住本机的通风孔。
- 切勿将诸如点燃的蜡烛等明火火源置于本机上。
- 废弃处理电池时要尽量采取不破坏环境的方式。

本机供在温和气候地区使用。

设备应放在交流电源输出插孔附近，电源插头应放在出现故障时能够便于插拔之处。

本产品在使用过程中，可能会受到移动电话的无线电波干扰。如果这种干扰明显的话，请将本产品远离移动电话使用。

系统	SC-HT3600
主机	SA-HT3600
前置音箱	SB-FS3600
环绕音箱	SB-PS3600
中置音箱	SB-PC3600
重低音音箱	SB-W3600

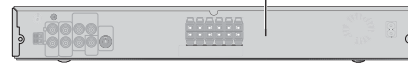

(产品后部)

CAUTION	- LASER RADIATION WHEN OPEN. DO NOT STARE INTO BEAM. FDA 21 CFR / Class II
CAUTION	- VISIBLE AND INVISIBLE LASER RADIATION WHEN OPEN. AVOID EXPOSURE TO BEAM. IEC60825-1/ Class 3b
ATTENTION	- RAYONNEMENT LASER VISIBLE ET INVISIBLE EN CAS D'OUVERTURE. EXPOSITION DANGEREUSE AU FAISCEAU.
ADVARSEL	- SYNLIG OG USYNLIG LASERSTRÅLING VED ÅBNING. UNDGÅ UDSÆTTELSE FOR STRÅLING.
VARO!	- AVATTAESSA OLET ALTIINNA NÄKYVÄÄ JA NÄKYMÄTÖN LASERSÄTELELLÄ. ÄLÄ KATSO SÄTEESEEN.
VARNING	- SYNLIG OCH OSYNLIG LASERSTRÅLNING NÄR DENNA DEL ÄR ÖPPNAD. BETRÄKTA EJ STRÅLEN.
ADVARSEL	- SYNLIG OG USYNLIG LASERSTRÅLING NÄR DEKSEL ÅPNES. UNNGÅ EKSPONERING FOR STRÅLEN.
VORSICHT	- SICHTBARE UND UNSICHTBARE LASERSTRÄHLUNG, WENN ABDECKUNG GEÖFFNET. NICHT DEM STRAHL AUSSETZEN.
注意	- 打开时有可见及不可见激光辐射。避免激光束照射。
注意	- ここを開くと可視及び不可視レーザー光が出ます。レーザーを見た時、触れたらしないでください。 ROLCA0141

(产品内部)

安全注意事项

设置

将本机置于平稳的平面上，远离直射阳光、高温、过度潮湿和过度振动之处。这些条件会损坏机壳和其他组件，因此会缩短本机的使用寿命。

切勿在本机上放置重物。

电压

切勿使用高压电源。这会使本机过载，诱发火灾。

切勿使用直流电源。当在使用直流电源的船舶或其他地方设置本机时，请仔细确认其电源。

交流电源线的防护

务必要使交流电源线连接正确，不可损坏。连接不良以及导线损坏会造成火灾或触电。切勿牵拉、弯曲导线或在其上方放置重物。

拔下电源线插头时请牢固握持插头拔下。牵拉交流电源线会造成触电。

切勿用潮湿的手插拔插头。这会造成触电。

异物

切勿将金属物品掉落到本机内。这会造成触电或故障。

切勿使液体进入本机内。这会造成触电或故障。如果出现这种情况，请从速切断本机的电源并与经销处取得联系。

切勿将杀虫剂喷洒到本机上或内部。杀虫剂含有可燃性气体，喷到本机内的话会引发火灾。

维修

切勿擅自自行修理本机。如果声音中断，指示灯未点亮，出现冒烟现象或发生任何其他本使用说明书未述的问题时，请拔下交流电源线并与经销处或授权的维修中心联系。如果由没有资格的人员修理、解体或重新组装本机的话，可能会导致触电或本机的损坏。

如果长时间不使用的話，切断本机的电源可延长其使用寿命。

附件



请核对并识别随机附件。

- 1 个遥控器 (N2QAJB000159)



- 2 节遥控器电池



- 1 条视频缆线



- 1 条中置音箱缆线



- 1 × AM 环状天线



- 1 × FM 室内天线



- 1 条交流电源线



- 音箱缆线不干胶标签



- 16 个音箱用螺钉



注意

所附的交流电源线仅供本机使用，切勿将其用于其他设备。

目录

准备使用

安全注意事项	2
附件	3

简便设置

步骤 1 前置音箱和环绕音箱的组装	4
步骤 2 安放	5
步骤 3 连接音箱	6
步骤 4 连接电视机	7
步骤 5 连接天线和交流电源线	8
步骤 6 遥控器	8
步骤 7 快速设定	9

控制参考指南	9
可播放光碟	10
光碟的使用处理	10

光碟操作

基本播放	11
便利功能	13
显示当前播放状况/高级碟片浏览/快速回放/ 向前跳跃约 30 秒/变焦/音轨/改变字幕/ 选择角度和旋转静止图像/前进/改变播放速度/ 重复播放/全部编组、编程和随机播放	
使用导航菜单	15
播放数据碟片/使用内容画面查找某个曲目/ 播放 HighMAT™ 光碟/播放 RAM/DVD-RW(DVD-VR) 光碟	
使用屏幕上菜单	17
主菜单/其他设定	
改变播放机设定	19
扬声器设定	

其他操作

收音机	21
自动预设/选择预设的频道/ 手动调谐/选购天线的连接	
声场和音质	23
声场控制/中央聚焦/ Dolby Pro Logic II/下行混合/重低音音箱音量/调节音箱	
连接至其他设备	25
操控电视机	
其他的功能	26
睡眠定时器/静音/使用头戴耳机/欣赏卡拉 OK	

参考

其他音箱的设置选项	27
语言代码一览	28
词汇表	29
保养	29
规格	30
故障排除指南	31
English Quick Reference	33

简便设置

步骤 1 前置音箱和环绕音箱的组装

准备

- 为了避免损坏或划伤，应铺垫一层柔软的布，然后上面进行组装。
- 应使用十字螺丝刀进行组装。
- 开始组装、设置和连接前，请确定全部指定组件已经齐全。
- 左右音箱并没有区别。

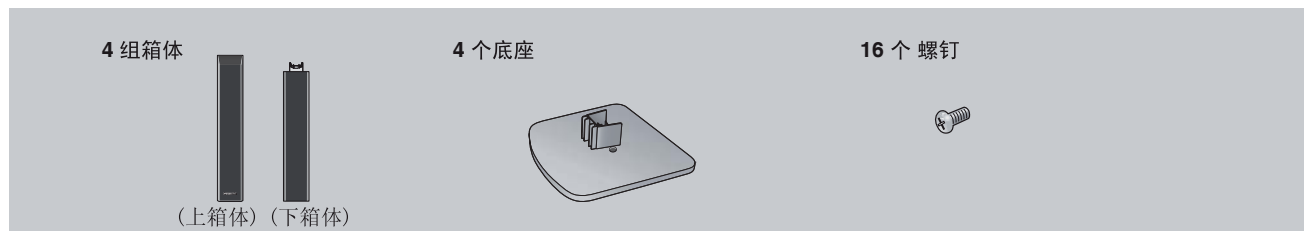

1 组装音箱。

- ① 将音箱缆线卡在上箱体的凹口处，然后将上箱体和下箱体对接并用螺钉固定。

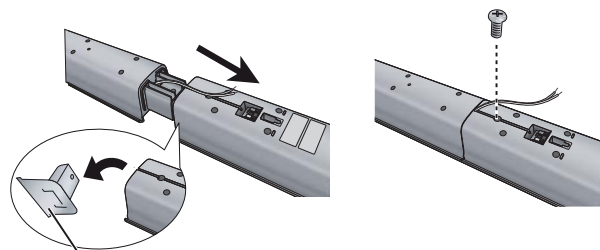

连接前请将此部件取出。

2 连接音箱缆线。

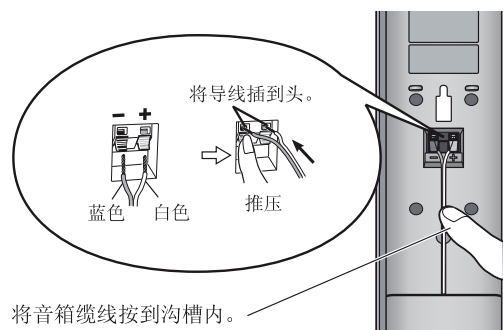

② 缆线穿过底座。

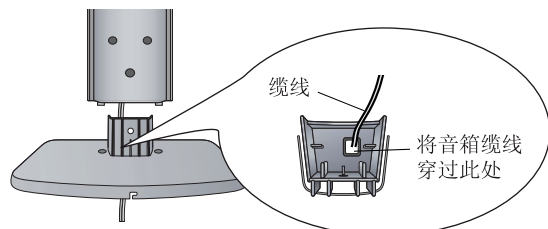

3 将音箱缆线固定到底座上。

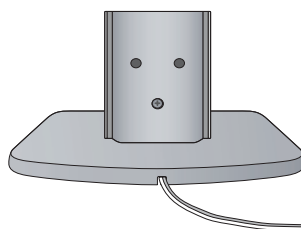

- ③ 将下箱体插入底座并将下箱体固定在底座上。务必将螺钉旋紧。

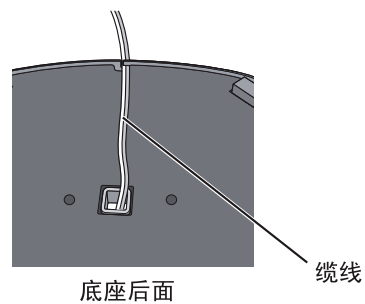
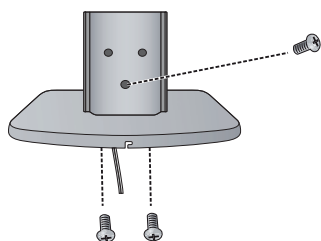
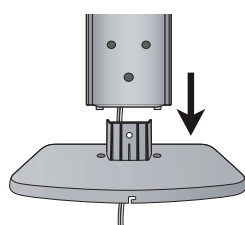

■ 防止音箱倾倒

准备

将螺钉（非附件）固定到墙上（→见右图）。

- 需备有与墙或支柱相配的螺钉。
- 当要将音箱安装到墙壁上时，请向有专业的建筑承包人洽询。安装不当会损坏墙壁和音箱。

- ① 将线绳（非附件）穿过音箱后部的槽口。
- ② 将线绳缠绕穿过螺孔，将其系紧，以防止音箱滑落。

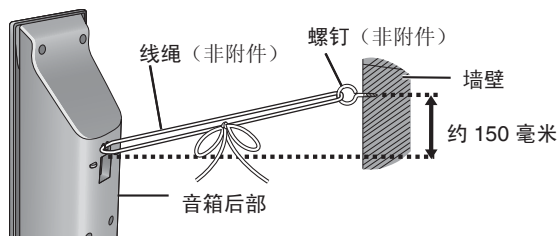

步骤2 安放

音箱摆放的如何会对低音和声场产生影响。应注意以下几点：

- 将音箱置于平稳牢固的底座上。
- 将音箱置于过于靠近地板、墙壁和角落等处会导致产生过度低音。用厚窗帘将墙壁和窗户遮盖住，可以减少有害的反射音，利于还原声场。
- 将前置、中置和环绕声音箱置于与欣赏位置大致相同的距离。图示为大致角度。

其他音箱的设置选项（→第 27 页）

前置音箱和环绕音箱是相同的。

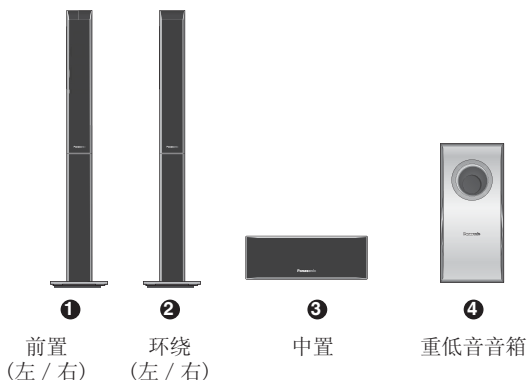

安放举例

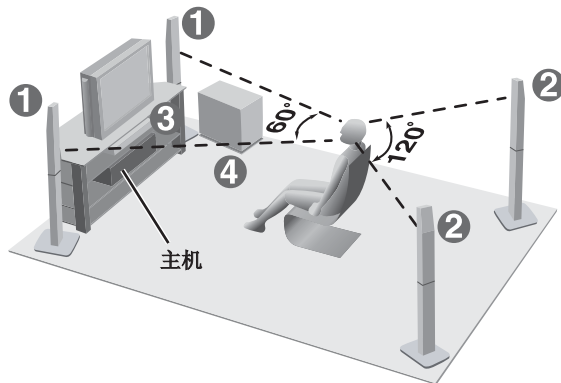

● 请使用配套的音箱

使用其他音箱会损坏本机，对音质造成不良影响。

- 将音箱设于平稳的平面上以防止掉落到地上。如果不能设置在平稳的平面上，请采取适当的措施以防止音箱倒落在地上。

主机

注意

请将音箱与主机至少保持 10 厘米以确保良好的通风。

中置音箱

- 若直接将中置音箱置于电视机上的话，其产生的振动可使图像受损。将中置音箱置于格架或棚架上。

重低音音箱

将其放在电视机的左右的地板上或牢固的棚架上以免引起振动。后面留出 10 厘米的间隙以保持通风。

注意事项

不要踩踏底座和摇晃音箱。
儿童在附近时要格外小心。

音箱使用须知

- 若长时间以大音量播放的话，会损坏音箱并缩短其使用寿命。
- 在下列情况下，应降低音量以避免损坏：
 - 播放失真的声音时。
 - 当音箱接收了来自录像机的啸声，FM 广播的噪声，或振荡器、测试光碟或电子仪器的连续信号时。
 - 调节音质时。
 - 打开或关闭本机时。

若电视机出现色彩异常时

所附的音箱设计为可靠近电视机使用，但是与某些电视机和某些设置组合一起使用时，图像质量可能会受到影响。

若出现这种情况的话，请将电视机关闭约 30 分钟。电视机的消磁功能可纠正这一问题。如果仍然存在的话，请将音箱远离电视机一些。

注意事项

- 主机和所附的音箱仅能用于此设置所注明的方式，否则会损坏放大器或音箱，有造成火灾的危险。若出现损坏或若感到性能出现突然变化的话，请向有资格的维修人员洽询。
- 切勿尝试本说明书中所述之外的方法将音箱安装到墙壁上。

步骤 3 连接音箱

- 附上音箱缆线不干胶标签以便于连接。

<p>音箱缆线</p> <ul style="list-style-type: none"> ● 1× 缆线： 用于中置音箱 		<p>音箱缆线不干胶标签</p> 
---	---	--

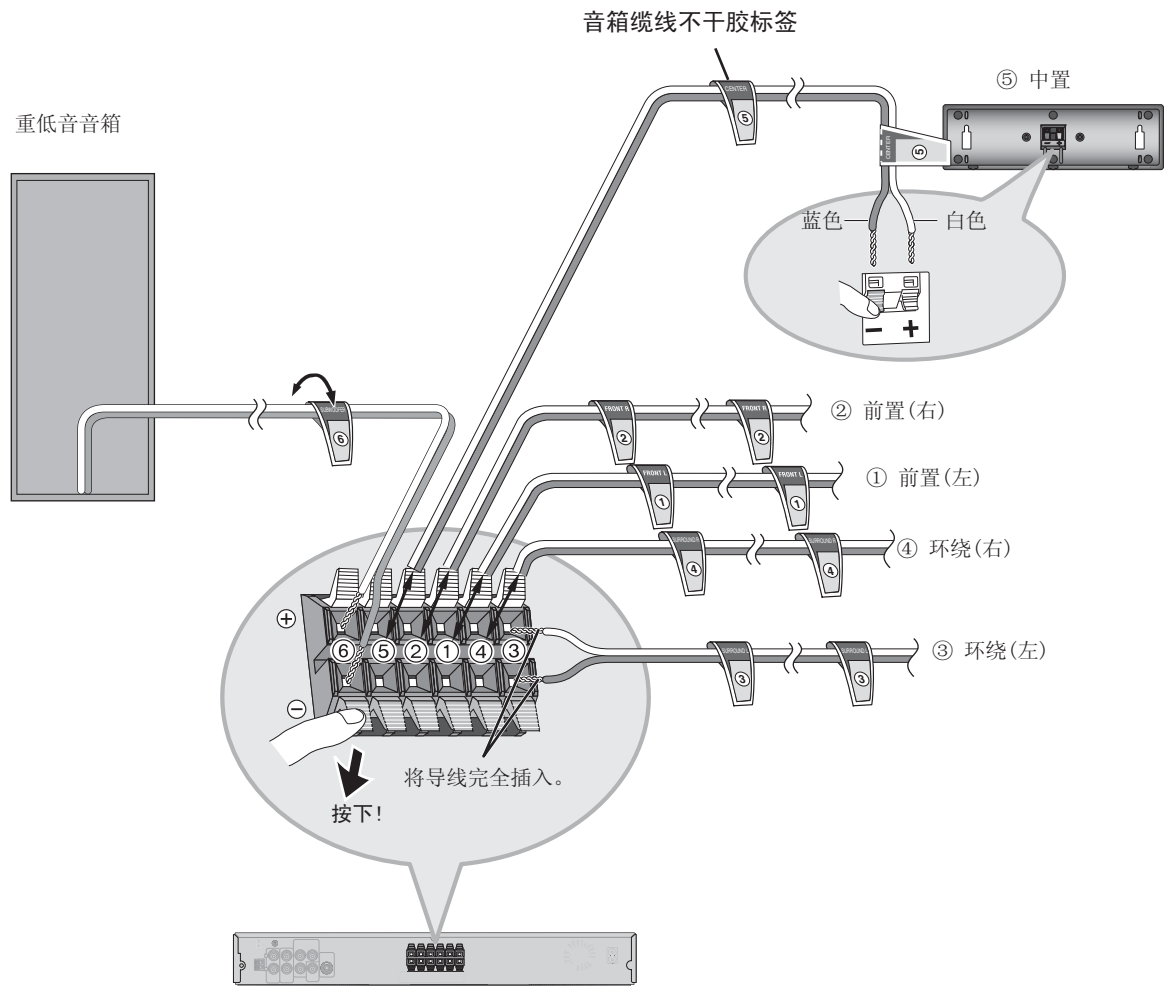

注意

- 切勿将正极(+)和负极(-)音箱导线连接短路。
- 务必将正极(白色)导线与正极(+)端子连接；将负极(蓝色)导线与负极(-)端子连接。连接不正确会损坏音箱。

步骤 4 连接电视机

- 切勿经由录像机连接。
由于拷贝防止保护，有时可能不能正确显示图像。
 - 连接前请关闭电视机，并请参阅电视机的使用说明书。
- 附 VIDEO IN 端子的电视机

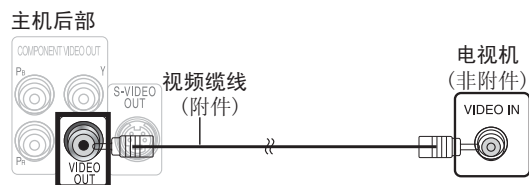

■ 附 S-VIDEO IN 端子的电视机



S-VIDEO OUT 端子

S-VIDEO OUT (S 视频输出) 端子通过将色度 (C) 和亮度 (Y) 分离，可以获得比 VIDEO OUT (视频输出) 端子更清晰的图像。(实际效果取决于电视机。)

视频缆线



■ 附 COMPONENT VIDEO IN 端子的电视机

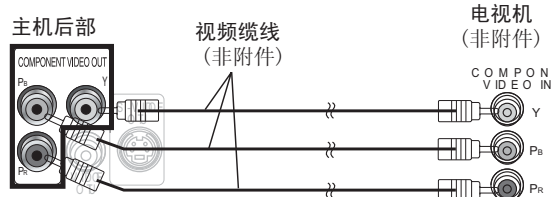

COMPONENT VIDEO OUT 端子

这些端子既可用于隔行输出也可用于逐行输出，并提供比 S-VIDEO OUT (S 视频输出) 端子更清晰的图像。用这些端子连接来分别输出色差信号 (Pb/Pr) 和亮度信号 (Y)，以达到色彩再现的高度逼真度。

- 分量视频输入端子的说明取决于所使用的电视机或监视器 (例如 Y/Pb/Pr, Y/B-Y/R-Y, Y/Cb/Cr)。与同样颜色的端子连接。

要欣赏逐行扫描图像时

连接至 480p 或 576p 兼容电视机上的分量视频输入端子。(如果与不兼容的电视机连接的话，将不能正常显示视频。) 当播放光碟时，要将视频输出变更为“480p”或“567p” (→ 第 18 页) 使“PRG”出现在显示屏上。

步骤 5 连接天线和电源线



- 完成所有的连接后再连接交流电源线。
- 选购天线的连接(→第 22 页)。

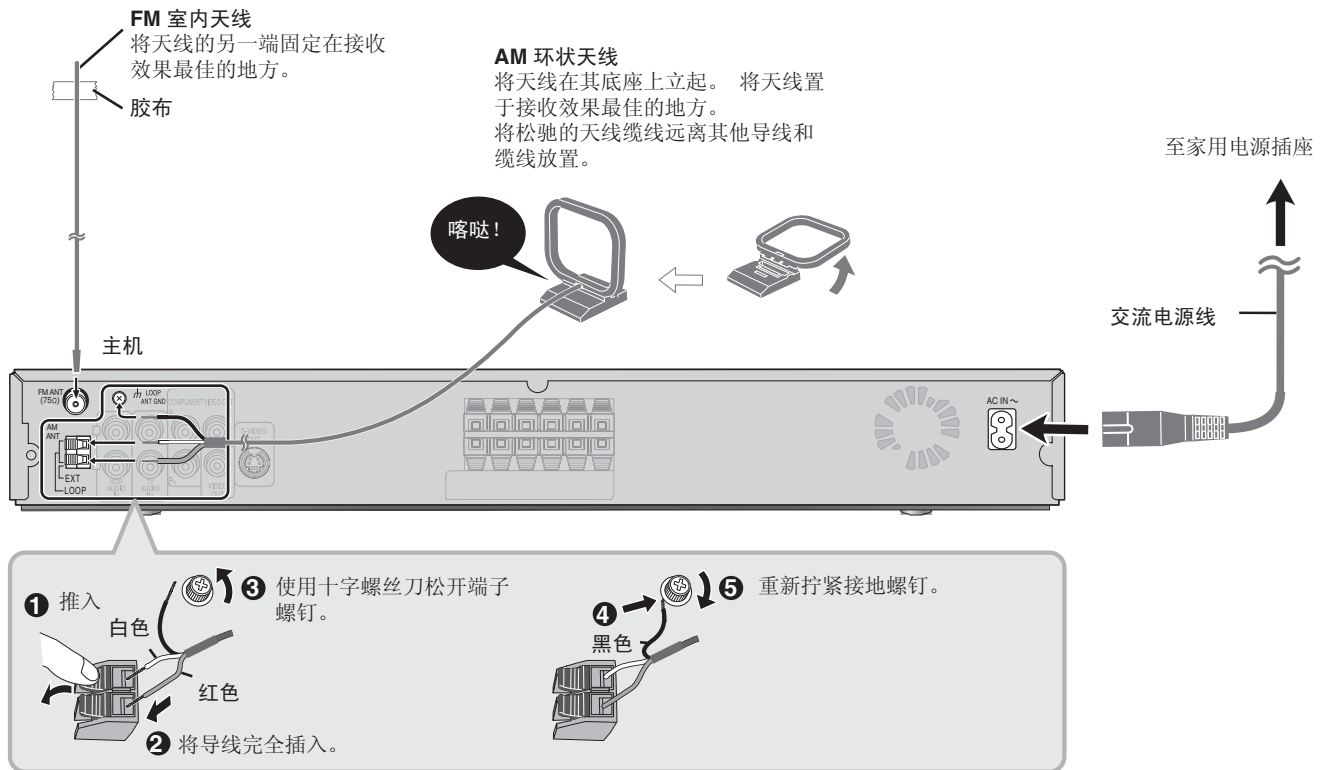

节电

即使关机时主机仍会消耗少量的电力(约 0.5 瓦)。当长时间不使用本机时,为了节电,请将电源插头从家用电源插座上拔下。再次插入本机的电源插头后,需要将某些记忆项目重设。

注意

所附的交流电源线仅供本机使用。切勿将其用于其他设备。

步骤 6 遥控器

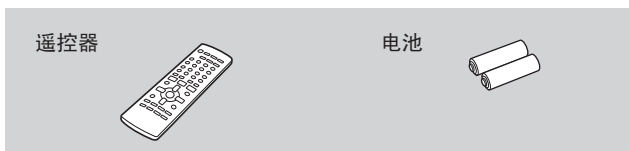

- 2 装入电池,使其极性(+ 和 -)与遥控器的极性相对应。

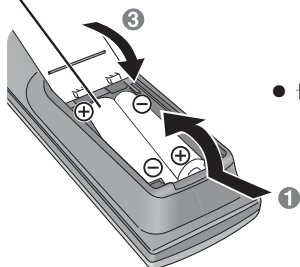

- 切勿使用充电型电池。

切勿:

- 混用新旧电池。
 - 同时使用不同类型的电池。
 - 加热或触火。
 - 拆开或短路。
 - 尝试给碱性电池或锰电池充电。
 - 使用外壳已经剥脱的电池。
- 电池处理不当会导致电解液泄漏,会损坏与电解液接触的物品并可能造成火灾。

若遥控器长时间不使用的,请将电池取出。保管在阴凉之处。

使用

对准显示屏(→第 9 页),避开障碍物,在本机正前方最大 7 米范围内使用。

步骤 7 快速设定

快速设定画面有助于进行必要的设定。
打开电视机，选择电视机上的适合的视频输入。

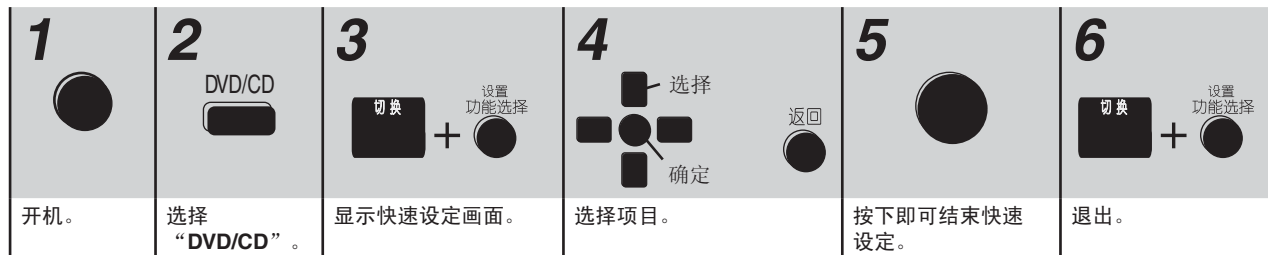

随后改变设定
选择“其他”的“快速设定”(→ 第20页)。

控制参考指南

参阅括号内的参考页数。

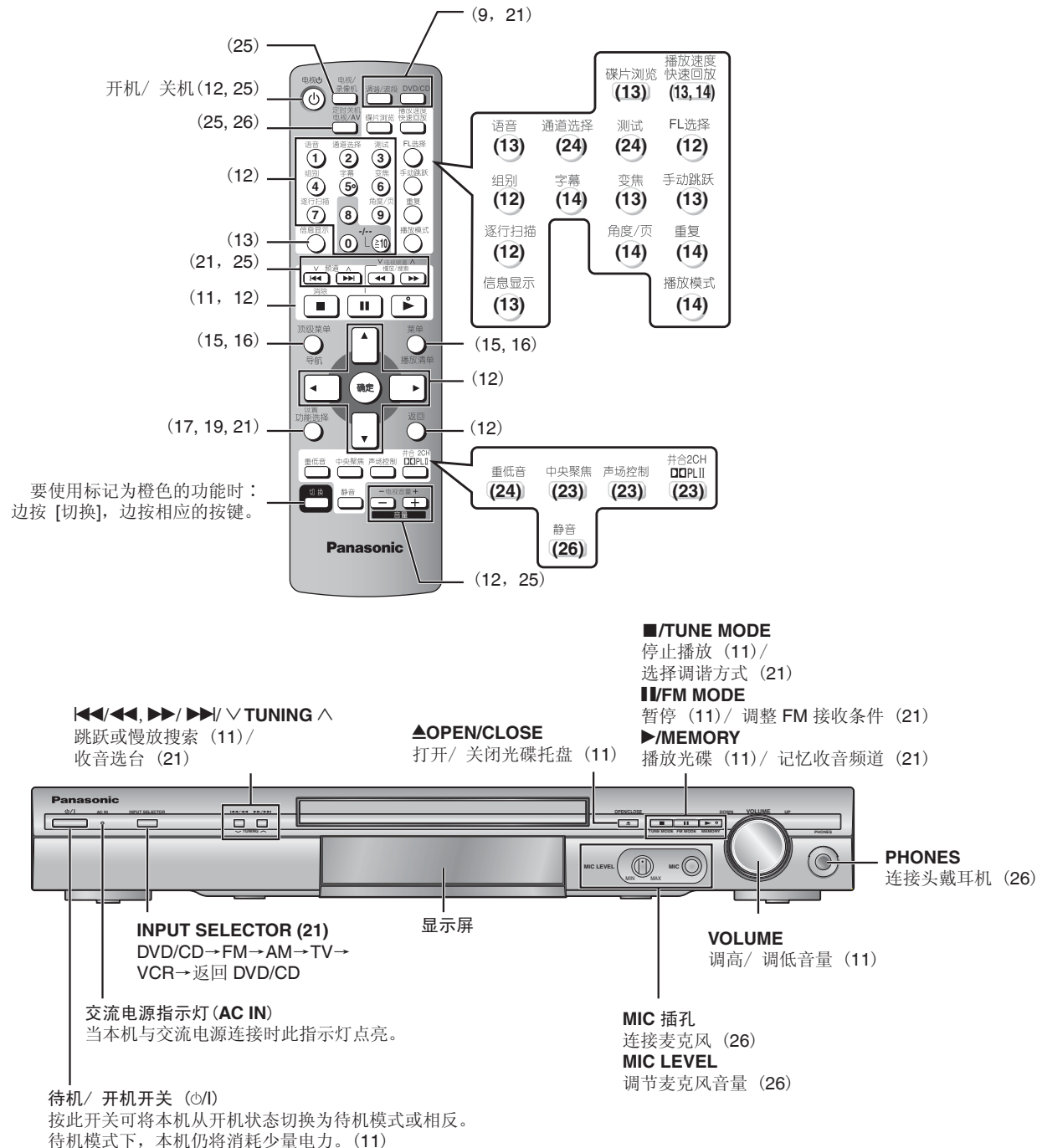

可播放光碟

可播放光碟/光碟的使用处理

光碟	标志	使用说明书中所用的标记	备注
DVD-RAM		RAM	用 DVD-Video 刻录机、DVD 摄像机、个人电脑等设备并使用视频录制格式 1.1 版录制的。(一种统一的视频刻录标准。)
		JPEG	使用 DCF (Design rule for Camera File system) 标准 1.0 版录制的。 ● 要播放 JPEG 文件时, 选择其他菜单(→第 18 页)内的“作为数据碟片播放”。
DVD-Audio		DVD-A	-
		DVD-V	某些 DVD-Audio 光碟含有 DVD-Video 内容。 要播放 DVD-Video 内容时, 选择其他菜单(→第 18 页)内的“作为 DVD-Video 播放”。
DVD-Video			-
DVD-R (DVD-Video) / DVD-RW (DVD-Video)		DVD-V	用 DVD-Video 刻录机或 DVD 摄像机录制并进行最终化* 处理的碟片。
+R(视频) / +RW(视频)	-		用 DVD-Video 刻录机或 DVD 摄像机录制并进行最终化* 处理的碟片。
DVD-RW (DVD-VR)		DVD-RW(VR)	用支持 Video Recording Format 1.1 版(一种统一的视频录制标准)的 DVD 视频刻录机或 DVD 摄像机录制并进行最终化* 的碟片。
VCD			-
SVCD			符合 IEC62107 标准
CD		CD	本机与 HDCD 兼容, 但不支持 Peak Extend 功能(一种扩展高电平信号动态范围的功能)。 因为 HDCD 编码 CD 采用 20 比特编码, 与其他 16 比特编码的 CD 相比, 声音更佳。
CD-R CD-RW	-	WMA MP3 JPEG CD	<ul style="list-style-type: none"> ● 本机能够播放以左侧格式录制的 CD-R/RW(音频录制光碟)。录制后关闭光碟的级段或进行最终化* 处理。 ● HighMAT 光碟 仅 WMA、MP3 或 JPEG 文件。 不使用 HighMAT 功能播放时, 选择其他菜单(→第 18 页)内的“作为数据碟片播放”。 ● WMA 本机不支持 Multiple Bit Rate (MBR: 这种文件含有相同内容, 但内容却是在不同比特率下编码的)。

* 可在兼容设备上播放的处理。
● 根据光碟的类型或录制条件不同, 有可能不能播放上述某些光碟。

不能播放的光碟

DVD-ROM、DVD-RW (1.0 版)、CD-ROM、CDV、CD-G、SACD、DivX 视频光碟和照片 CD、不能从其盒内取出的 DVD-RAM、2.6GB 和 5.2GB 的 DVD-RAM 和包括不符合 IEC62107 标准的 CVD、DVCD 和 SVCD 在内的市售“超级 VCD”。

DVD 的音频格式

本机可自动识别并解码带有这些标记的光碟。



视频制式

- 本机可播放 PAL 和 NTSC 制式, 但是电视机必须与所使用光碟的制式一致。
- PAL 制式的光碟不能在 NTSC 制式的电视机上正常观看。
- 本机能将 NTSC 信号转换为 PAL60 信号, 以便在 PAL 制式的电视机上观看(→第 20 页, “图像”内的“NTSC 制式碟片输出选择”)。

光碟的使用处理

■ 要清洁光碟时
用湿布擦拭, 然后擦干。



光碟使用注意事项

- 切勿在标签面用圆珠笔或其他书写工具进行书写。
- 切勿使用唱片清洁喷雾剂、汽油、稀释剂、静电防止液或其他任何溶剂进行清洁。
- 切勿在光碟上粘贴标签或不干胶。(这会造成光碟翘曲或不能再使用。)
- 切勿使用防划痕膜或盖。
- 切勿使用下列光碟:
 - 由于揭下不干胶或标签后露出胶的光碟。(租借的光碟等)
 - 严重翘曲或破裂的光碟。
 - 不规则的光碟, 例如心形光碟。

基本播放

1 打开本机。

2 选择“DVD/CD”。

3 打开光碟托盘。

4 装入光碟。

- 标签必须朝上（使用双面光碟时，将所要播放的节目面朝下装入）。
- **RAM** 使用之前将光碟从盒内取出。（取出方式详见碟片使用说明书）

5 开始播放。

托盘是自动关闭的。

6 调节音量。

按下即可跳跃。
按住不放

- 搜索 (播放过程中)
- 慢动作 (暂停过程中)
(动画部分)

- 按 [▶] (播放) 键以开始正常播放。

■ (停止)
▬ (暂停)

DOWN VOLUME UP

注意

- 显示菜单过程中光碟将继续旋转。当完成时，为保护本机的马达和电视机屏幕，完成播放后，按 [■] 键使本机处于停止状态。
- +R/+RW 可能无法正确显示标题的总数。

基本播放

基本播放

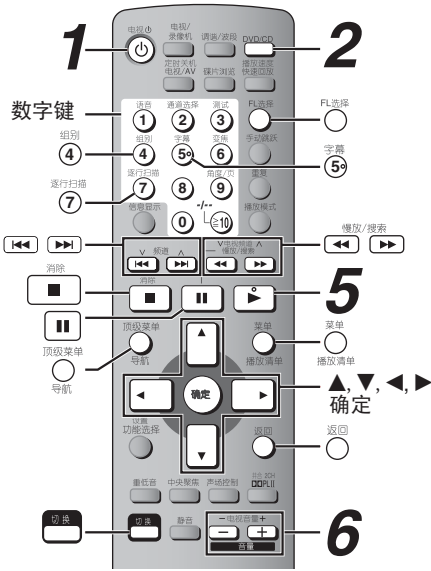

停止 

当显示屏上显示出“RESUME”时，该位置将被记忆。
 ● 按 [▶] (播放) 键以开始正常播放。
 ● 再次按下 [■] 键清除该位置。

暂停 

● 按下 [▶] (播放) 键开始播放。

跳跃 

● WMA MP3 JPEG
 [▲, ▼] : 播放过程中的组跳跃
 [◀, ▶] : 播放过程中内容的跳跃

搜索 (播放过程中) 

● 最多 5 个步骤。
 ● 按 [▶] (播放) 键以开始标准播放。
 ●  慢动作：仅正向有效。

慢动作 (暂停过程中)

逐帧浏览 (暂停过程中) 

DVD-A (动画部分)
 RAM DVD-RW(VR) DVD-V 

●  仅正向。

屏幕显示项目选择 

选择
 确定

逐行扫描 

逐行扫描

输入数字 

DVD-A RAM DVD-RW(VR) DVD-V  CD

例如要选择 12 时：
 [≧10] → [1] → [2]
 带播放控制的
 按下 [■] 取消 PBC 功能，然后
 按下数字键。
 WMA MP3 JPEG
 例如要选择 123 时：
 [1] → [2] → [3] → [确定]

● 按 [切换] + [清除] 键取消数字。

光碟菜单 

顶级菜单
 导航

DVD-A DVD-V
 显示某个光碟顶级菜单
 RAM DVD-RW(VR)
 显示编程 (→ 第 16 页)

菜单
 播放清单

DVD-V
 显示某个光碟菜单
 RAM DVD-RW(VR)
 显示一个播放列表 (→ 第 16 页)

返回

 带播放控制的
 显示某个光碟菜单

返回前一屏幕 

返回

主机显示 

RAM DVD-RW(VR) DVD-A DVD-V WMA MP3
 时间显示 ↔ 信息显示
 JPEG
 当打开幻灯时 (→ 第 17 页) :
 SLIDE ↔ 信息显示
 当关闭幻灯时：
 PLAY ↔ 信息显示

信息显示 

RAM DVD-RW(VR)
 打开/ 关闭字幕 (→ 第 14 页)
 DVD-V  (仅 SVCD)
 选择字幕语言 (→ 第 14 页)
 JPEG
 日期 → 图像细节
 ↑ 无信息 ↓

从某个选定的组开始播放 

DVD-A WMA MP3 JPEG
 WMA/MP3 和 JPEG 光碟上的某个文件夹将被视作一个“组”。

组别
 选择
 确定

便利功能

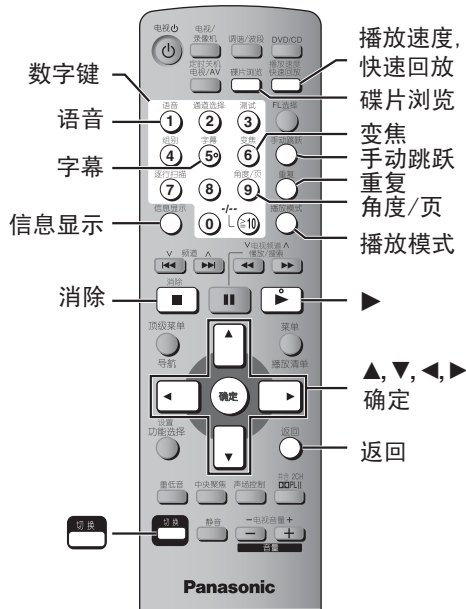

信息显示 显示当前播放状况

当前播放状态显示出来。
按[信息显示]键。

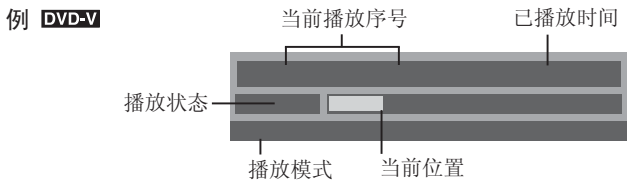

- 要退出该画面时
按 [信息显示] 键。
- **CD** **MP3** **WMA** 信息显示 画面将自动出现。

碟片浏览 高级碟片浏览

RAM **DVD-RW(VR)** (除静止图像之外) **DVD-V** (除 +R/+RW 之外)
此功能可以浏览光碟内容并能从所选位置开始播放。 可以由“碟片”中的“高级碟片浏览”选择“标题间隔模式”或“时间间隔模式”(→第 19 页)。

- 按 [碟片浏览] 键。
信息显示画面出现。
例 **RAM**



- 当找到要播放的标题或章节时, 按 [▶] (播放)。

- **RAM** **DVD-RW(VR)** 当播放列表时, 此功能无效。
- 依碟片状况和播放位置, 此功能可能无法实现。

播放速度/快速回放 快速回放

(仅当显示已播放时间时。)
(除 +R/+RW 之外)

按 [快速回放] 键向回跳跃数秒钟。

手动跳跃 向前跳跃约 30 秒

(仅当显示已播放时间时。)
RAM **DVD-RW(VR)** **DVD-V** (除 +R/+RW 之外)
此功能在想略过片头广告时非常有用。
播放过程中
按 [手动跳跃] 键。

RAM **DVD-RW(VR)** 若下一节目在跳跃始点的 30 秒之内开始, 则不能跳过当前节目。

变焦 变焦

DVD-A (动画部分) **RAM** **DVD-RW(VR)** **DVD-V**
此功能可以扩大信箱式图像以适合屏幕。
播放过程中
按 [切换]+[变焦] 键数次来选择预设的宽高比或选择“自动”。

功能选择
变焦模式 ×1.00 ▶

- ✓ 自动
- 4:3 标准
- 欧洲远景
- 16:9 标准
- 美国远景
- 影院 1
- 影院 2

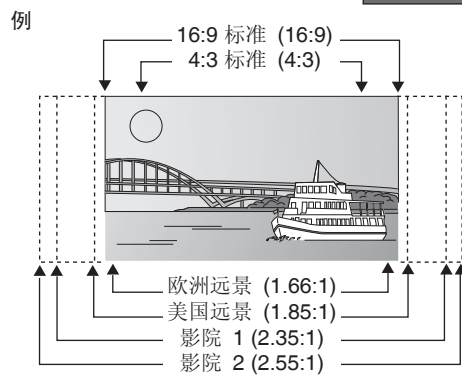

微调
选择预设宽高比或“自动”后, 按 [◀, ▶]。
- 从“×1.00”至“×1.60”(以 0.01 为单位)
- 从“×1.60”至“×2.00”(以 0.02 为单位)
● 持续按压 [◀, ▶] 键快速改变。

音轨 音轨

DVD-A **DVD-V** (有多音轨) **RAM** **DVD-RW(VR)**
按 [切换] + [语音] 键数次来选择音轨。
RAM **DVD-RW(VR)**
可用此按键选择“L”、“R”或“LR”。
DVD-V (卡拉 OK 光碟)
按 [◀, ▶] 来选择声乐“开”或“关”。
具体细节参阅光碟的使用说明书。

例 **DVD-V**
功能选择
声音 1

信号类型 / 数据
LPCM/PPCM/□□ Digital/DTS/MPEG: 信号类型
kHz (取样频率) / bit/ch (声道数目)
例: 3/2 .1ch

- .1: 低频效果 (若无信号将不显示)
- 0: 无环绕声
- 1: 单声道环绕声
- 2: 立体声环绕声(左 / 右)
- 1: 中置
- 2: 前左+前右
- 3: 前左+前右+中置

便利功能

便利功能

切换 + **字幕** **改变字幕**

DVD-V (有多语言字幕) (仅限 SVCD)
按 **[切换]+[字幕]** 键数次来选择字幕语言。

- 在 +R/+RW 上或许不能正确显示字幕数。
- 显示/清除字幕

按下 **[左/右]** 来选择“开”或“关”。

RAM DVD-RW(VR) (仅用于含有字幕“开/关”信息的光碟)

按下 **[切换]+[字幕]** 键来选择“开”或“关”。

- 字幕“开/关”信息不可以用 Panasonic DVD 刻录机录制。

功能选择
字幕 < 关 >

切换 + **角度/页** **选择角度和旋转静止图像/前进**

按 **[切换] + [角度/页]** 键数次来选择角度或旋转静止图像。

DVD-V (有多角度时) - 角度选择

JPEG - 静止图像旋转

DVD-A - 静止图像前进

切换 + **播放速度** **改变播放速度**

DVD-A (动画部分) **RAM DVD-RW(VR) DVD-V**

播放过程中

按 **[切换] + [播放速度]** 键数次以选择“标准”、“快进”或“慢放”。

功能选择
✓ 标准
快进

当菜单显示时按 **[左/右]**。

- 从“x0.6”至“x1.4” (以 0.1 为单位)

- 按 **[播放]** (播放) 返回标准播放。
- 改变速度后
 - Dolby Pro Logic II 不起作用。
 - 音频输出切换到双声道。
 - 96 千赫取样频率被转换为 48 千赫。
- 光碟的录制方式不同, 也可能导致此功能无法实现。

重复 **重复播放**

(仅当显示已播放时间时。

JPEG: 全部的 JPEG 内容有效。)

播放过程中

按 **[重复]** 键数次来选择要重复的项目。

例 **DVD-V**

功能选择
重复模式 关
✓ 关
章节
标题

RAM DVD-RW(VR): Program (节目) → All (全部) → Off (关)

● 在播放列表播放过程中:

Scene (片段) → Playlist (播放清单) → Off (关)

DVD-A: Track (曲目) → Group (组)* → Off (关)

DVD-V: Chapter (章节) → Title (标题)* → Off (关)

CD: Track (曲目) → All (全部) → Off (关)

WMA MP3: Content (内容) → Group (组)* → Off (关)

JPEG: Group (组)* → Off (关)

* “All” 在全部编组、编程、随机播放过程中显示。

播放模式 **全部编组、编程和随机播放**

除 **RAM DVD-RW(VR)** 外

停止状态下按 **[播放模式]** 键。

全部编组、编程和随机播放画面将顺序出现。

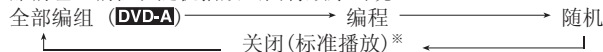

* 选择“关闭”条件, 即可退出全部组、编程或随机模式。

- 使 HighMAT 光碟作为数据碟片来使用随机和编程播放。选择其他菜单中的“作为数据碟片播放” (→第 18 页)。
- **DVD-A** 某些光碟含有奉送的组。若选择某个组后出现一密码画面的话, 请用数字按键输入密码来播放该奉送的组。也可参阅光碟盒上的说明。

全部编组播放

DVD-A

按下 **[播放]** (播放) 键。

播放全部编组曲目
按 (播放) 键开始播放

编程播放 (最多 32 个项目)

1 按数字按键来选择项目 (**WMA MP3 JPEG**), 然后按 **[确定]** 键。

例 **DVD-V**

编程播放
选择标题和章节号。
No. 标题 章节 时间 播放
1
清除
清除全部曲目号
▶◀ 选择然后按 播放 开始

- 重复此步骤对其他项目进行编程。
- 要选择一两位数字

例选择 25 时: [≥10] → [2] → [5]

WMA MP3 JPEG [2] → [5] → [确定]

2 按下 **[播放]** (播放) 键。

选择全部项目

按 **[确定]** 键和 **[上/下]** 键选择“ALL”, 然后, 再次按下 **[确定]** 键进行确定。

例 **DVD-V**

章节 **时间**
: ALL

要改变所选的编程时

- 1 按 **[上/下]** 键来选择某个项目。
- 2 重复上述步骤 1。

要清除所选的编程时

- 1 按 **[上/下]** 键来选择某个项目。
- 2 按 **[切换] + [清除]** 键 (或按 **[上/下, 左/右]** 键来选择“清除”, 然后按 **[确定]** 键。)

要消除整个编程时

按下 **[上/下, 左/右]** 键来选择“清除全部曲目号”, 然后按 **[确定]** 键。关闭本机、打开光碟托盘或选择另一个信号源时, 也可消除全部编程。

随机播放

1 **DVD-A DVD-V WMA MP3 JPEG**
按数字按键来选择某一标题或组 (**WMA MP3 JPEG**), 然后按 **[确定]** 键。

例 **DVD-V**

随机播放
选择标题号。
标题 1
▶◀ 选择 播放 开始

2 按下 **[播放]** (播放) 键。

使用导航菜单

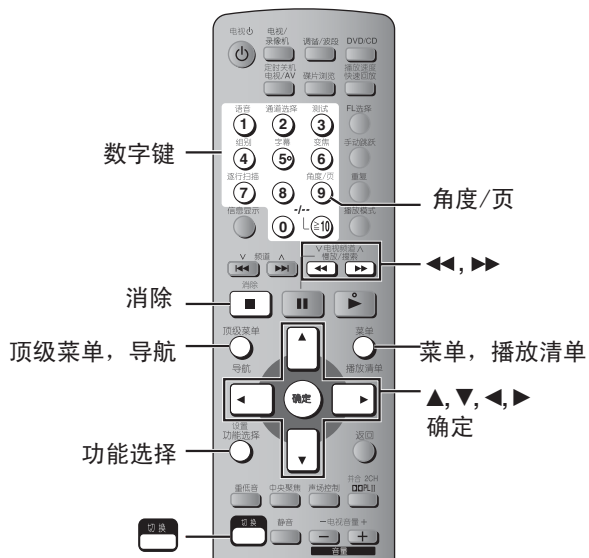

数据碟片中文目录、文件名显示

当播放数据碟片时，按[播放清单]键，可以显示碟片中的中英文目录名和文件名。

- 目录名和文件名可以是 ASC II 字符或者 GB2312 内 16 区 -77 区的 5823 个汉字，超出此范围的显示“☒”。
- 每个目录名和文件名根据具体的显示模式，所能够显示的字符数量不同，最多能够显示 44 个半角字符或者 22 个全角字符。

WMA MP3 JPEG

可以播放 DVD-RAM 上的 JPEG 文件或不使用 HighMAT 功能播放 HighMAT 光碟(→第 18 页；其他菜单下的“作为数据碟片播放”)。

- 播放 HighMAT™ 光碟 (→第 16 页)

使用播放菜单

1 按 [顶级菜单] 键。

- 要退出该画面时按 [顶级菜单] 键。

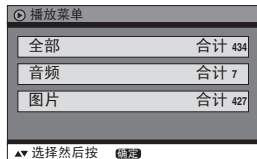

2 按下 [▲, ▼] 键来选择“全部”、“音频”或“图片”，然后按 [确定] 键。

使用导航菜单

1 按 [菜单] 键。

2 按下 [▲, ▼, ◀, ▶] 键来选择组，然后按 [确定] 键。

3 要按顺序播放组中内容时按 [确定] 键。
当要从所选内容开始播放时按下 [▲, ▼] 键进行选择，然后按 [确定] 键。

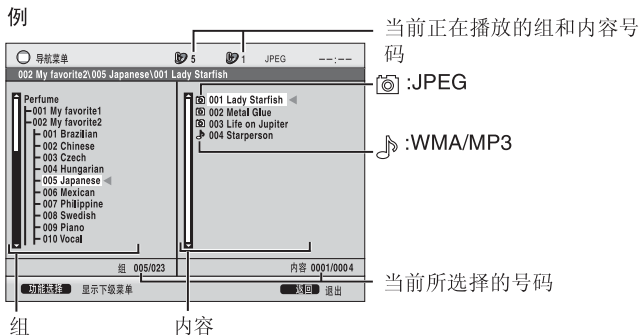

- 要欣赏收听 WMA/MP3 的同时在屏幕上显示 JPEG 影像先选择一 JPEG 文件，然后选择音频内容。(相反的顺序无效。)
- 要退出该画面时按 [菜单] 键。

使用子菜单

1 当显示出菜单时按 [功能选择] 键。

2 按 [▲, ▼] 键，选择某一项，然后按 [确定] 键。显示项目依光碟类型而异。

✓ 复合	显示出组和内容。
列表	仅内容
目录	仅组
缩微图片	缩略图片 JPEG
下一组	转至下一个组 WMA MP3
上一组	转至上一个组 WMA MP3
✓ 全部	WMA/MP3 和 JPEG
音频	仅 WMA/MP3
图片	仅 JPEG
✓ 显示帮助	要在指南菜单和已播放时间指示器之间切换时
查找	要由内容或组标题查找时 (→见下述)

通过内容或组标题进行搜索

1 当显示出子菜单时(→上述)按下 [▲, ▼] 键来选择“查找”，然后按 [确定] 键。



2 按 [▲, ▼] 键，选择某一字符，然后按 [确定] 键。

- 重复此操作来输入其它字符。
- 小写字母也可被搜索到。
- 按 [◀, ▶] 键，即可在 A、E、I、O 和 U 之间跳跃。
- 按 [◀] 键即可删除一个字符。
- 若要搜索的标题是以输入的字母开头的，则应删除星号(*)。若想再加上星号(*)，则应再次显示子菜单，然后选择“查找”。

3 按下 [▶] 键来选择“查找”，然后按 [确定] 键。搜索结果画面将出现。

4 按 [▲, ▼] 键选择内容或组，然后按 [确定] 键。

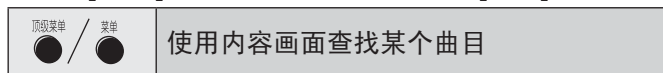

CD

播放文本 CD 时标题和文本内容同时出现。

1 按 [顶级菜单] 键或 [菜单] 键。

例：CD 文本



2 按 [▲, ▼] 键来选择乐曲，然后按 [确定] 键。

- 按 [功能选择] 键，即可显示播放状态和当前位置。
- 按 [切换] + [角度/页]，逐页跳跃。

要退出该画面时按 [顶级菜单] 键或 [菜单] 键。

使用导航菜单

播放 HighMAT™ 光碟

WMA MP3 JPEG

- 按 [顶级菜单] 键。
- 按 [▲, ▼, ◀, ▶] 进行选择, 然后按 [确定] 键。
 - 必要时, 重复此步骤。

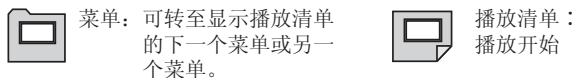

- 要更改菜单背景时
按 [功能选择] 键。
背景将变为光碟上所录制的背景。
- 要退出该画面时
按 [■] 键。

从清单中选择

- 播放过程中
按 [菜单] 键。



- 按下 [◀] 键, 然后按 [▲, ▼] 键, 在“播放清单”、“组”和“内容”列表之间切换。

- 按 [▶] 键, 然后按 [▲, ▼] 键来选择某个项目, 按 [确定] 键。
 - 按 [切换] + [角度/页] 键, 逐页跳跃。

- 要退出该画面时
按 [菜单] 键。

播放 RAM/DVD-RW (DVD-VR) 光碟

RAM DVD-RW(VR)

- 只有在标题已录制在盘上时, 标题才出现。

节目播放

- 按 [导航] 键。

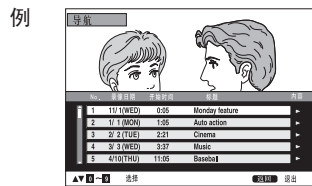

- 要退出该画面时
按 [导航] 键。

- 按 [▲, ▼] 键或数字按键来选择编程。
 - 按 [切换] + [角度/页] 键, 逐页跳跃。
 - 要选择一两位数字
例 23 时: [≥10] → [2] → [3]
 - 按 [▶] 键来显示节目和光碟的内容。

- 按 [确定] 键。

清单播放

(仅当光碟含有播放列表时)

- 按 [播放清单] 键。



- 要退出该画面时
按 [播放清单] 键。

- 按 [▲, ▼] 键或数字按键来选择播放列表。
 - 按 [切换] + [角度/页] 键, 逐页跳跃。
 - 要选择一两位数字
例 23 时: [≥10] → [2] → [3]

- 按 [确定] 键。

制作 WMA/MP3 和 JPEG 光碟的提示 (供 CD-R、CD-RW 用)

- 光碟必须符合 ISO9660 1 级或 2 级标准 (扩展格式除外)。
- 本机支持多段式光碟, 但若有过多的段, 则需要一段时间才会开始播放。 请尽量将段数保持为最小以避免这种情况。

文件夹和文件的命名

刻录时, 可用 3 位数的数字按要播放的顺序给文件夹和文件名加上前缀 (此功能有时可能无效)。

文件必须有扩展名:

- “.WMA” 或 “.wma”
- “.MP3” 或 “.mp3”
- “.JPG”、“.jpg”、“.JPEG” 或 “.jpeg”

例: MP3

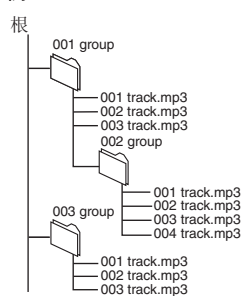

WMA

- 不能播放具有拷贝保护的 WMA 文件。
- 本机不支持 MBR。

MP3



- 本机不支持 ID3 标签。
- 兼容取样速率: 8、11.02、12、16、22.05、24、32、44.1 和 48 千赫。

JPEG

- 要由本机观看 JPEG 文件时:
 - 用符合 DCF 标准 (相机文件系统设计规则) 1.0 版本的数码相机进行拍摄。有些数码相机具有诸如自动图像旋转等 DCF 标准版本 1.0 不支持的功能, 这会导致某个图像不能观看。
 - 不可以任何方式改变文件或将其以不同名称保存。
- 本机不能播放动画、MOTION JPEG 和其他此类格式、非 JPEG (例 TIFF) 的静止图像或播放其声音。

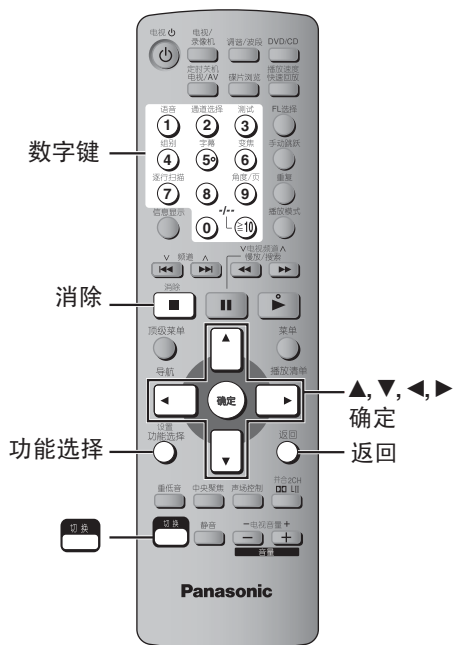
使用屏幕上菜单

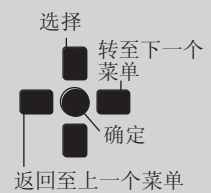

<p>1</p> <p>功能选择</p> 	按一次。
<p>2</p> <p>选择</p> <p>转至下一个菜单</p> <p>确定</p> <p>返回至上一个菜单</p> 	选择菜单。
<p>3</p> <p>选择</p> <p>确定</p> 	进行设定。
<p>4</p> <p>功能选择</p> 	按即退出。

显示项目依光碟类型而异。

主菜单	
节目组 标题 章节 曲目 播放清单 内容	要从某个特定的项目开始时
时间 * 除 +R/+RW 外	要递增或递减跳跃时* (跳时播放仅限于播放) 1 选择跳时播放。 2 按 [▲, ▼] 键来选择时间, 然后按[确定]键。 ● 持续按压 [▲, ▼] 键快速改变。 要从某个特定项目开始时* (选时播放) 要改变剩余 / 已播放时间显示时
声音	(→ 第 13 页, 音轨) WMA MP3 要显示当前光碟类型时
图片	
缩微图片	要显示缩略图影像时
字幕	(→ 第 14 页, 改变字幕)
标签 (VR)	RAM DVD-RW(VR) 要呼出记录在 DVD-Video刻录机上的某个标记时 若调出某一标记时: 按 [▲, ▼] → 按 [确定]
角度	(有多角度时) 要选择角度时
旋转图片	要旋转图像时
幻灯片	要打开 / 关闭幻灯片时 要改变幻灯片播放时间间隔时 (0-30 秒)
其他设定	(→ 第 18 页)

其他设定

播放速度	RAM DVD-RW(VR) DVD-V 要改变播放速度时 - 从“×0.6”至“×1.4” (以 0.1 为单位步级)
------	---

■ 播放菜单

(仅当显示已播放时间时。
JPEG: 全部的 JPEG 内容有效。)

重复模式	(→ 第 14 页, 重复播放)
------	------------------

A-B 重复	除 JPEG RAM (静止图像部分) DVD-RW(VR) 外 要重复某一特定部分时 在开始和结束处按 [确定] 键。 再次按 [确定] 键来取消。
--------	--

标签	除 RAM DVD-RW(VR) 外 最多可标记 5 处进行再次播放 按下 [确定] (本机此时已经准备好接受这些标记。) 要标记某个位置时: 按下 [确定] (在希望之处) 要标记另一位置时: 按下 [◀, ▶] 后选择 “*” → 按下 [确定] 要调出某个标记时: 按 [◀, ▶] → 按 [确定] 要抹消某个标记时: 按 [◀, ▶] → 按 [切换] + [消除] ● 在编程和随机播放过程中此功能无效。
----	--

高级碟片浏览	(→ 第 13 页, 高级碟片浏览)
--------	--------------------

■ 图像菜单

图像模式	标准 影院1: 使图像更柔和, 增强暗淡镜头的细节 影院2: 使图像更鲜明, 增强暗淡镜头的细节 动画 动态 个人设定 (按下 [确定] 后选择 “画质设定”) (→ 下述)
	画质设定 对比度 亮度 锐度 色度 伽马校正: 调节暗淡部分的亮度。 景深增强 降低背景的粗杂纹以获得更有深度的感觉。

视频输出模式	● NTSC 光碟 480i (隔行) ↔ 480p (逐行) ● PAL 光碟 576i (隔行) ↔ 576p (逐行) 当您初次选择 “480p” 或 “576p” 时, 会出现确认画面。只有在连接到逐行输出兼容的电视机时才可选择 “是”。
--------	---

逐行模式	若已经选择了 “480p” 或 “576p” (→ 上述), 请选择视频输出的转换方式以适合资料的制式。 当播放 NTSC 制式光碟时 自动1 (标准): 观看每秒 24 帧电影内容并能将之正确转换。 自动2: 除每秒 24 帧电影内容外, 还兼容每秒 30 帧电影内容。 Video: 供观赏录像节目。 当播放 PAL 制式光碟时 自动: 观看每秒 25 帧电影内容并能将之正确转换。 Video: 供观赏录像节目。
------	--

■ 声音菜单

Dolby Pro Logic II	(→ 第 23 页, Dolby Pro Logic II)
--------------------	--------------------------------

人声强化	要使电影中的对话更易聆听时 DVD-V (Dolby Digital, DTS, MPEG, 3-声道或以上, 伴有录制在中央声道的对话) 开 ↔ 关
------	--

音效增强	通过给光碟添加没有录制的较高频率的信号, 可以逼真再现原始声音效果。 开 ↔ 关
------	---

■ 显示菜单

显示信息	JPEG 关, 日期, 细节
------	-----------------------

字幕位置	0 至 -60 (以 2 为单位步级)
------	---------------------

字幕亮度	自动, 0 至 -7
------	------------

4:3 宽高比	要选择如何在 16:9 宽高比电视机上显示以 4:3 宽高比画面制作的图像时 标准: 水平方向向两侧拉伸图像。 自动: 将 4:3 信箱式图像扩展为充满整个屏幕。其他图像将会充满屏幕的中央。 缩小: 图像出现在屏幕的中央。 放大: 将全部图像扩展为充满整个屏幕。 如果电视机具有类似的功能的话, 用其代之, 可以获得更佳的效果。
---------	---

变焦模式	要选择适当的画面尺寸以与电视机的屏幕相匹配时
------	------------------------

无级变焦	要手动放大或缩小时
------	-----------

比特率显示	RAM DVD-RW(VR) DVD-V ■■■ 开 ↔ 关
-------	--

GUI 透明	关, 开, 自动
--------	----------

GUI 亮度	-3 至 +3
--------	---------

■ 其他菜单

初始设定	(→ 第 19 页)
------	------------

作为 DVD-Video 播放 或 作为 DVD-Audio 播放	选择 “作为 DVD-Video 播放”, 播放 DVD-Audio 中的 DVD-Video 内容。
---	---

作为 DVD-VR 播放, 作为 HighMAT 播放 或 作为数据碟片播放	选择 “作为数据碟片播放” 播放 DVD-RAM 上的 JPEG 文件或不使用 HighMAT 功能播放 HighMAT 光碟。
---	--

改变播放机设定

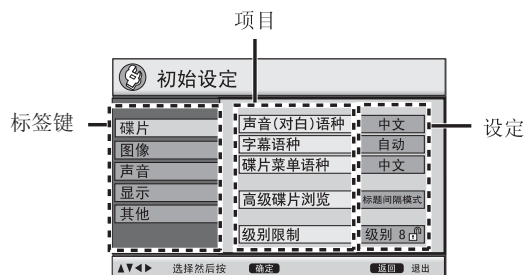
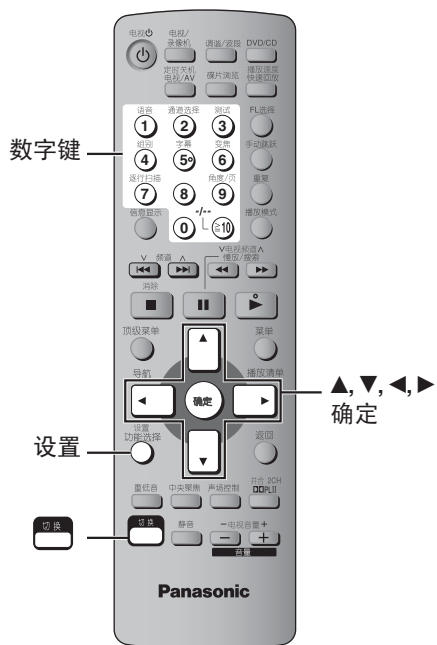

1		显示设置菜单。
2		选择标签键。
3		选择项目。
4		进行设定。
5		按退出。

改变播放机设定

- 即使将本机切换为待机状态，设定仍然保留不会丢失。
- 下表中的划线项目为出厂设定。

快速设定可将阴影部分的项目进行连续设定。

■ 碟片

声音(对白)语种 选择音频语言。	● 英语	● 中文	● 原版语言 ^{※1}	● 其他 * * * * ^{※2}
字幕语种 选择字幕语言。	● 自动 ^{※3}	● 英语	● 中文	● 其他 * * * * ^{※2}
碟片菜单语种 选择光碟菜单语言。	● 英语	● 中文	● 其他 * * * * ^{※2}	
高级碟片浏览 (→第 13 页)	● 标题间隔模式：按标题或章节浏览。 ● 时间间隔模式：以每十分钟为单位浏览各片断。			
级别限制 可设定等级来限定 DVD-Video 的播放。	设定等级(当选择 8 级时) ● 8 无限制 ● 1 至 7 ● 0 禁放所有节目：要避免播放无限定级别的光碟时。 设定碟片分级时，会显示出密码画面。 按屏上指示操作。 不要忘记密码。 放入的 DVD-Video 若超出碟片分级等级，即会出现信息画面。请遵循屏幕上的指示操作。			

^{※1} 选定光碟上所设定的初始语言。

^{※2} 参照第 28 页上的表输入一个编码。

^{※3} 如果选择的“声音(对白)语种”语言不能使用的話，将出现该语言的字幕(如果该光碟上有的话)。

■ 图像

电视屏幕 选择与电视机和喜好相匹配的设定。	● 4:3 放大画面：标准宽高比电视机 (4:3) 宽屏幕图像的两侧被切掉以便充满屏幕(除非被光碟禁止)。	
	● 4:3 宽屏幕：标准宽高比电视机 (4:3) 宽屏幕图像将以信箱格式显示。	
	● 16:9：宽屏幕电视机 (16:9)	

RQTC0086

改变播放机设定

电视类型 选择相对应的电视机类型。	<ul style="list-style-type: none"> ● 普通电视 ● 背投电视 ● CRT 投影机 ● 等离子电视 ● LCD 电视/投影机
时间延迟 当与音响放大器和电脑显示器连接时，若觉得音频与视频不同步的话，请进行调节。	<ul style="list-style-type: none"> ● 0ms ● 20ms ● 40ms ● 60ms ● 80ms ● 100ms
静像模式 暂停时指定图像的类型。	<ul style="list-style-type: none"> ● 自动 ● 场：图像不模糊，但画质较低。 ● 帧：整体质量高，但图像可能显得模糊。
NTSC 制式碟片输出选择 当播放 NTSC 光碟时，选择 PAL 60 或 NTSC 输出(→第 10 页，视频制式)	<ul style="list-style-type: none"> ● PAL60：当连接到 PAL 制电视机上时。 ● NTSC：当连接到 NTSC 制电视机上时。
■ 声音	
音频动态范围压缩	<ul style="list-style-type: none"> ● 关 ● 开：通过压缩最低声强和最高声强的范围，音量很低时也可调节其清晰度。便于深夜收听。(仅 Dolby Digital 有效)
扬声器设定 (→下述) 设定中置和环绕声音箱的延迟时间。	<ul style="list-style-type: none"> ● 中置：0.0/1.0/2.0/3.0/4.0/5.0 ms (毫秒) ● 环绕声(左/右)：0.0/5.0/10.0/15.0 ms (毫秒)
■ 显示	
菜单语种	<ul style="list-style-type: none"> ● English ● 中文
屏幕显示	<ul style="list-style-type: none"> ● 开 ● 关
■ 其他	
整机显示屏亮度 改变本机显示的亮度。	<ul style="list-style-type: none"> ● 亮 ● 暗 ● 自动：显示暗，但进行某些操作时将变亮。
快速设定	<ul style="list-style-type: none"> ● 是 ● 否
设定初始化 此操作可将设置菜单的全部设定值复原为默认设定。	<ul style="list-style-type: none"> ● 是：若设定“级别限制”(→第 19 页)，将显示出密码画面。请输入相同的密码。显示屏上的“INIT”消失后，将本机关闭，然后再次打开。 ● 否

改变播放机设定

扬声器设定

(当播放多声道音频时有效)

(仅中置和环绕音箱)

为能够欣赏到最佳的 5.1 声道声音，除重低音音箱外的所有音箱应与欣赏位置保持相同的距离。若不得不将中置或环绕声音箱靠近欣赏位置设置时，调节延迟时间来弥补这一差异。

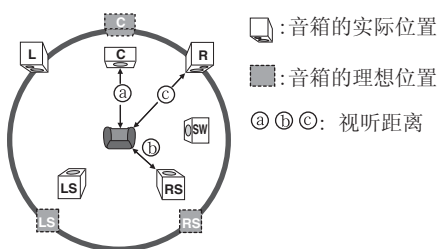

若距离 ④ 或 ① 小于 ③ 的话，请在相关表内查找到差异，并改为推荐的设定值。

③ 中置音箱		④ 环绕声音箱	
差异(近似值)	设定	差异(近似值)	设定
30 厘米	1.0 ms (毫秒)	150 厘米	5.0 ms (毫秒)
60 厘米	2.0 ms (毫秒)	300 厘米	10.0 ms (毫秒)
90 厘米	3.0 ms (毫秒)	450 厘米	15.0 ms (毫秒)
120 厘米	4.0 ms (毫秒)		
150 厘米	5.0 ms (毫秒)		

- 1 按 [▲, ▼] 键来选择延迟时间框，然后按 [确定]。
- 2 按 [▲, ▼] 键来调整延迟时间，然后按 [确定]。

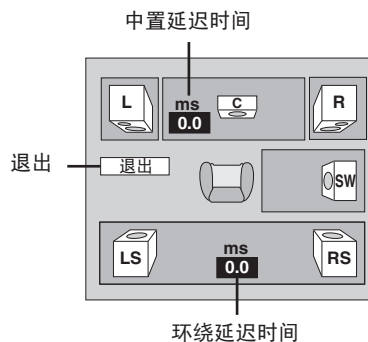

要结束音箱设定时

按下 [◀] 来选择“退出”，然后按 [确定]。

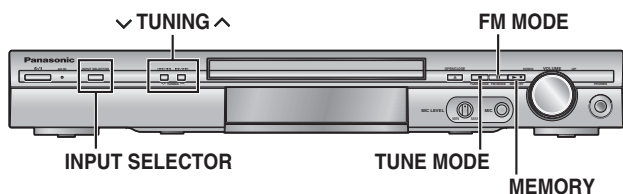
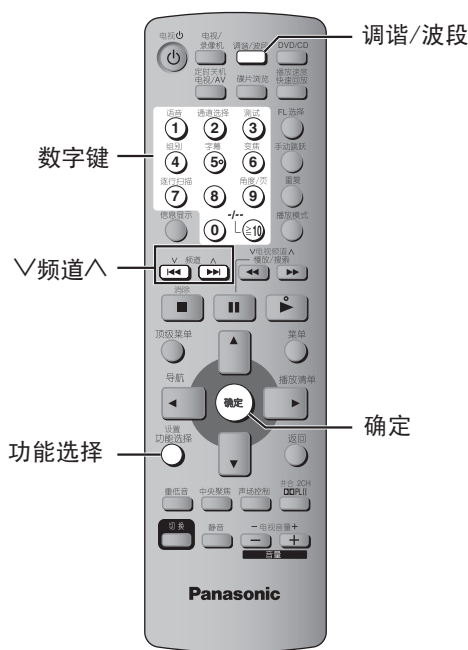

自动预设

仅主机

可在 FM 和 AM 各波段最多设定 15 个电台。

- 1 按 [INPUT SELECTOR] 键来选择“FM”或“AM”。
- 2 按 [TUNE MODE] 键来选择“MANUAL”。
每按一次该键：MANUAL ↔ PRESET
- 3 按 [V TUNING ^] 键将电台调到最低频段 (FM: 87.50, AM: 522 或 520)。
- 4 持续按压 [MEMORY] 键。

当显示出“FM AUTO”或“AM AUTO”时，放开此按键。

调谐器可以将所有能够接收到的电台按递增的顺序预约到各个频道内。

- “SET OK”在电台设定好之后显示。
- “ERROR”在自动预设失败时显示。请手动预设频道 (→见右)。

选择预设的频道

- 1 按下 [调谐/波段] 键来选择“FM”或“AM”。
- 2 按数字按键来选择频道。
或者，按 [V 频道 ^] 键。
要选择一两位数字时
例 12 时：[≧10] → [1] → [2]



当正在接收立体声 FM 广播时。



若 FM 广播杂音过大时

仅主机

按 [FM MODE] 键来显示“MONO”。



再次按 [FM MODE] 键，即可取消此模式。

- 当改变频率时，也可取消该模式。

在 AM 状态下
按遥控器 [功能选择]。
每次按该键变化如下：

BP2 ↔ BP1

- 使用本功能可能会改善 AM 收听效果。

手动调谐

仅主机

- 1 按下 [INPUT SELECTOR] 键来选择“FM”或“AM”。
- 2 按 [TUNE MODE] 键来选择“MANUAL”。
- 3 按下 [V TUNING ^] 键来选择频率。
按住 [V TUNING ^] 键，直至频率开始滚动进行自动调谐时为止。当找到某个电台时调谐停止。

预设频道

可在 FM 和 AM 各波段最多设定 15 个电台。

- 1 当收听无线电广播时
按 [确定] 键。
- 2 当显示的频率和“PGM”闪烁时
按数字按键来设定一个频道。
或者，按下 [V 频道 ^] 键，然后按 [确定] 键。
● 要选择一两位数字时
例，如 12 时：[≧10] → [1] → [2].



若另外的电台已经预约到该频道，原占据该频道的电台将被抹消。

■ AM 频率步级

仅主机

出厂时步级设定为 9 千赫，但可将其更改为接收以 10 千赫步级分配的广播。

1 按 [INPUT SELECTOR] 键选择“FM”。

2 之后，持续按压 [INPUT SELECTOR] 键。

数秒钟后，显示将变为当前最小的频率。持续按下此键。最小频率随之改变，步级也改变。

要返回至原来的步级时，重复上述步骤。

注意

预约在频道内的任何 FM/AM 频率由此步骤而改变，因此要重新预约这些电台。

选购天线的连接

若收音机接收效果不佳请使用室外天线。

- 当本机不使用时请切断天线的连接。
- 雷暴雨期间切勿使用室外天线。

FM 室外天线

- 卸下 FM 室内天线。
- 天线应该由专业的技术人员安装。

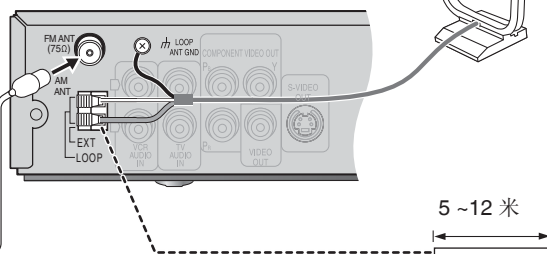
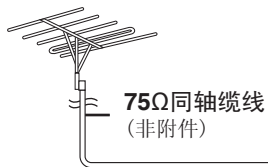

AM 室外天线 (使用乙烯基包线)

将乙烯基包线水平穿过窗户或其他便利之处水平放线。

5 ~ 12 米

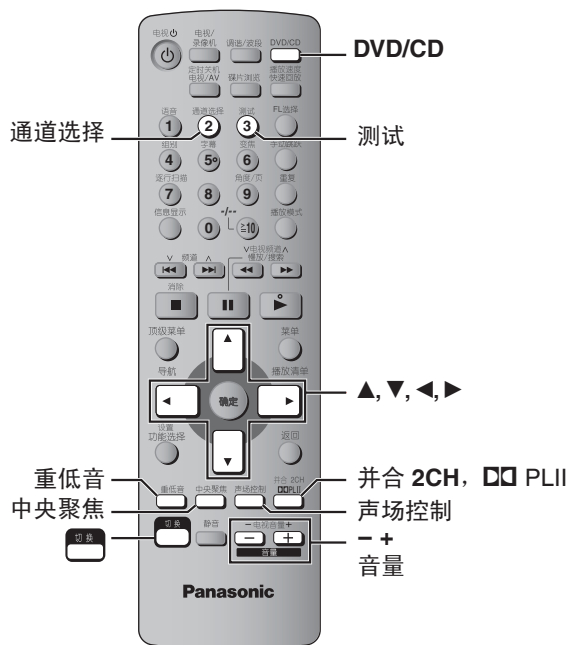

注意

- 当连接头戴耳机时，将不能使用下列声场系统。（除声场控制外）
- 当这些声场系统与某些信号源一起使用时，可能会感觉到音质的降低。若出现这种情况，请关闭声场系统。
- 以下功能取决于光碟的录制，有时可能无效。



更改音质。

按 **[声场控制]** 键。

每按一次该键：

FLAT：取消(无添加效果)(出厂设定)。

HEAVY：增添摇滚乐的震撼效果。

CLEAR：使高音更加清晰。

SOFT：供背景音乐使用。

要确认当前的设定时

按 **[声场控制]** 键。



(对话录制在中央声道的光碟)

可使来自中置音箱的声音听起来仿佛来自电视机的效果。

按 **[中央聚焦]** 键。

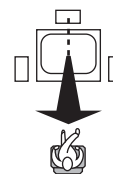

每按一次该键：

C FOCUS ON ↔ **C FOCUS OFF**

- 此功能亦在 Dolby Pro Logic II 开启时起作用。

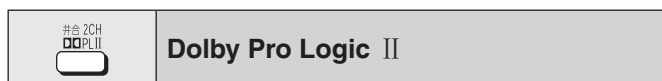

Dolby Pro Logic II 是一种高级解码器，不管是否以特定的杜比环绕声编码，均可以从任何立体声节目资料获得 5 声道环绕声(左右前置、中置、左右环绕声)的高级解码器。

按 **[DOLBY II]** 键。



每按一次该键：

电影：以杜比环绕声录制的电影软件。

音乐：立体声信号源

关：取消

- 此功能仅在 DVD/CD 模式时起作用。

- 当有此效果时“**DOLBY PL II**”将点亮。



需要时可输出下行混合的双声道信号。

按 **[切换]+[合并 2CH]** 键。



每按一次该键：

MIX 2CH ON ↔ **MIX 2CH OFF**

- 当显示屏上“**D.MIX**”闪烁时，表示光碟含有不能下行混合的多声道信号。**DVD-A**



重低音音箱音量

可以调节低音音量。本机可根据播放源的类型自动选择最合适的设定值。

按 **[重低音]** 键。

● **DVD-V** **RAM** **DVD-RW(VR)**

SUB W 4 (出厂设定) → SUB W 1 → SUB W 2 → SUB W 3



● 当选择了另一信号源

SUB W 2 (出厂设定) → SUB W 3 → SUB W 4 → SUB W 1



所做出的设定被保留，并在以后每次播放同类信号源时被调用。



调节音箱

这是一种获得适当环绕声效果的方法。

准备

按 **[DVD/CD]** 键。

1 在无光碟状态下或停止状态下(如果“RESUME”出现在显示屏上，请再次按下 **[■]** 键。)

按 **[切换] + [测试]** 键来输出一测试信号。

L: 前左 C: 中置 R: 前右

RS: 右环绕声 LS: 左环绕声

2 按 **[音量, +]** 或 **[音量, -]** 键来设定供聆听用的正常音量。

3 按 **[▲]** (增加) 或 **[▼]** 键 (减少) 来调节每个音箱的电平。

C, RS, LS: -6 分贝 至 +6 分贝

(LR: 仅平衡可以调节)

● 要调节前置音箱的平衡时，在输出测试信号过程中按 **[◀, ▶]** 键。

要停止测试信号

按 **[切换] + [测试]** 键。

■ 要在播放过程中调节音箱电平时

(当播放多声道音频时或当 **Dolby Pro Logic II** 功能开启时。)

1 按 **[切换] + [通道选择]** 键来选择音箱。

L → C → R → RS → LS → SW



SW: 重低音音箱

● 仅当光碟含有亚低频声道时，才可调节“SW”。

● 当打开 **Dolby Pro Logic II** 功能时，“SW”在显示屏上不出现且不可调节。

2 按 **[▲]** (增加) 或 **[▼]** 键 (减少) 来调节每个音箱的电平。

C, RS, LS, SW: -6 分贝 至 +6 分贝

(L, R: 仅平衡可以调节。)

● 要调节前置音箱的平衡时

当已选择“L”或“R”时，按下 **[◀, ▶]**。

连接至其他设备

■ 连接举例

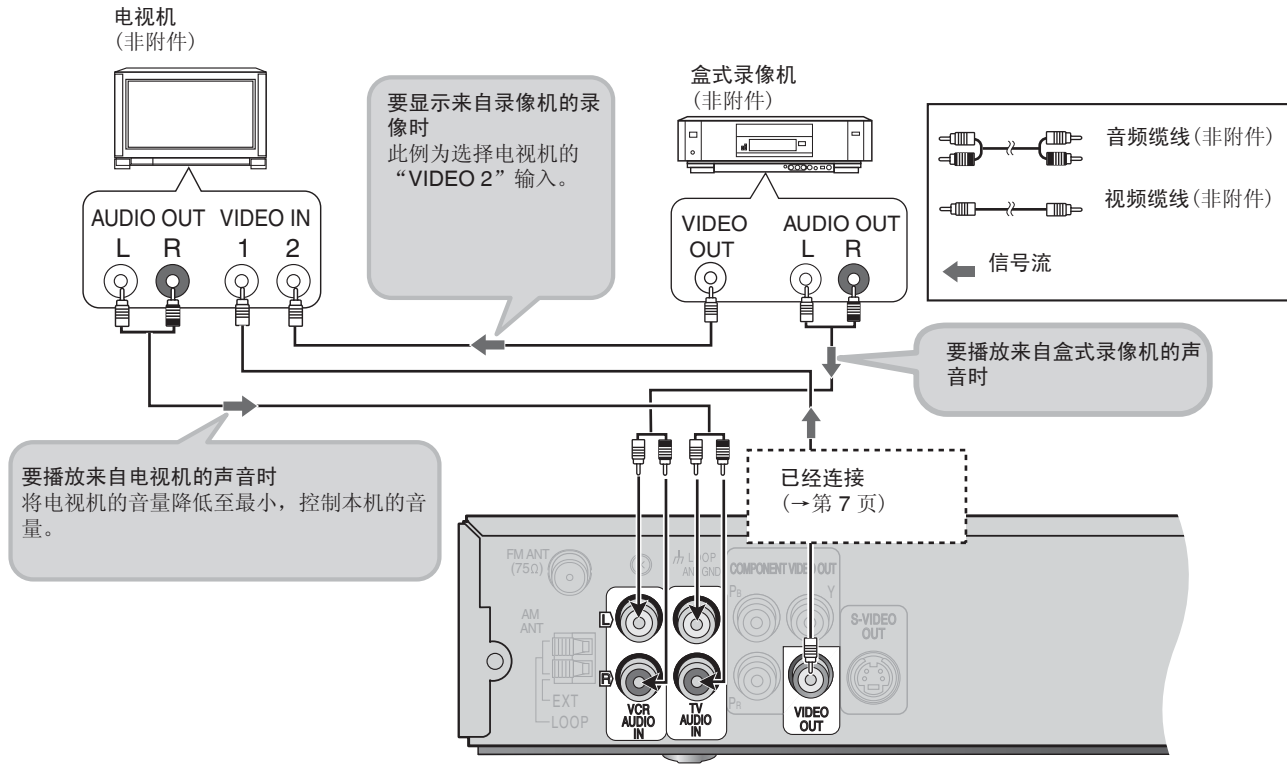

连接至其他设备

操控电视机

可用此遥控器操作 Panasonic 电视机。

注意

有些机型可能无法正常操作。

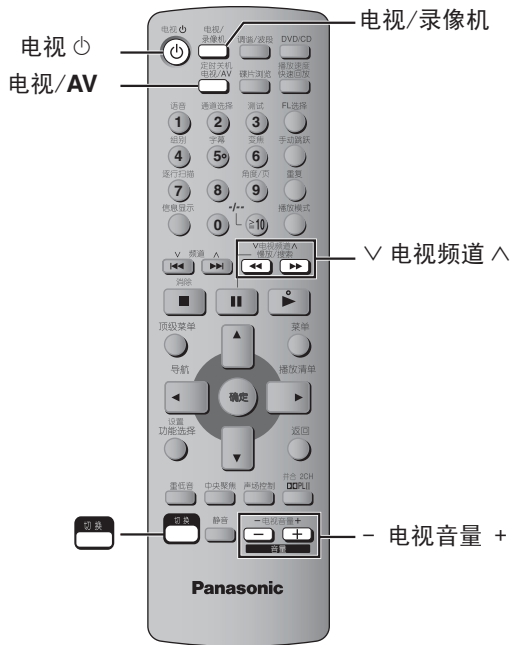

电视机

准备

将遥控器对准本机，按下 [电视/录像机] 键，直至显示屏上出现“TV”，然后再对准电视机进行如下操作：

打开 / 关闭电视机

按 [切换] + [电视] 键。

切换电视机的视频输入模式

按 [电视/AV] 键。

更改频道

按 [切换] + [√ 电视频道 ^] 键。

调节音量

按 [切换] + [- 电视音量+] 键。

盒式录像机

准备

- ① 改变电视机的视频输入模式(例中的“VIDEO 2”)。
- ② 将遥控器对准本机，按下 [电视/录像机] 键，直至显示屏上出现“VCR”。
- ③ 用录像机自带遥控器进行操控录像机。

连接一激光光碟或唱片播放机

取代盒式录像机进行连接(→上述)，然后选择录像机(VCR)作为信号源。

推荐使用一备有内装声音均衡器的录放机。若播放机没有内装的均衡器的话，首先将其连接到一个独立的均衡器上，然后再连接到本机上。

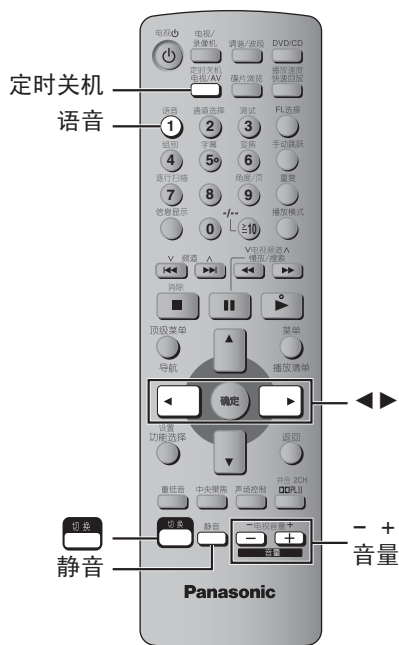

使用头戴耳机

仅主机

- 1 降低音量，连接头戴耳机（非附件）。
头戴耳机插头类型：3.5 毫米，立体声。

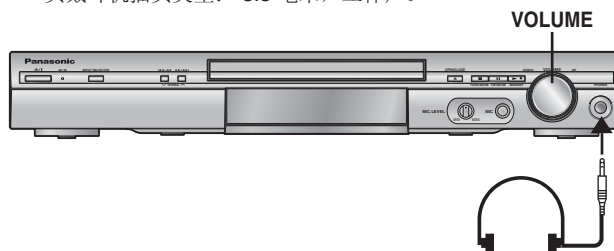

- 2 用 [VOLUME] 调节头戴耳机的音量。
● 音频将自动切换为立体声（双声道）。

注意

避免过长时间欣赏以免损害听力。

欣赏卡拉 OK

- 1 将 [MIC LEVEL] 键转为“MIN”，然后连接上麦克风（非附件）。
麦克风插头类型：6.3 毫米单声道。

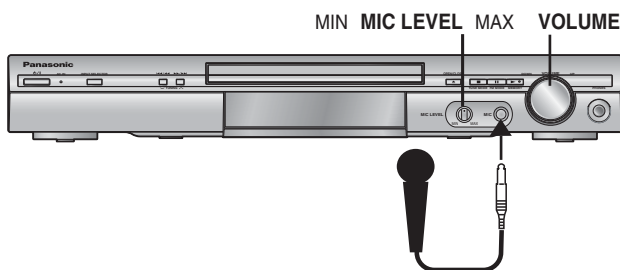

- 2 装入光碟，开始播放（→第 11 页）。

- 3 用 [VOLUME] 调节音量。

- 4 调节麦克风音量。

打开和关闭声乐

DVD-V

- 1 在播放过程中按 [切换] + [语音] 键。

- 2 按 [◀, ▶] 键来选择模式。

独唱光碟	二重唱光碟
关：声乐关闭	关：声乐关闭
开：声乐打开	V1+V2：两部分
	V1：仅第一部分
	V2：仅第二部分

在播放过程中按 [切换] + [语音] 键。

每按一次该键：

LR：声乐和伴奏

L：仅伴奏

R：仅声乐

唱卡拉 OK 时选择“L”。（某些光碟上的 R 和 L 可能相反。）



按 [切换] + [定时关机] 键来选择时间（以分钟为单位）。

SLEEP 30 → SLEEP 60 → SLEEP 90
← OFF ← SLEEP 120 ←

要取消定时器

按下 [切换] + [定时关机] 键来选择“OFF”。

要确认剩余时间

再按 [切换] + [定时关机] 键。

要更改设定时

从头开始重复操作。



按 [静音] 键。

“MUTING”在本机显示屏上闪烁。

要取消时

● 再按 [静音] 键或将音量降至最小（-- dB），然后将其提高到所需音量。

● 当将本机切换为待机状态时，静音将被取消。

其他音箱的设置选项

■ 安装到墙壁上

除重低音以外的其他音箱都可以安装到墙壁上。

- ① 将螺丝(非附件)钻进墙壁内。
- ② 将音箱牢固在螺钉上。

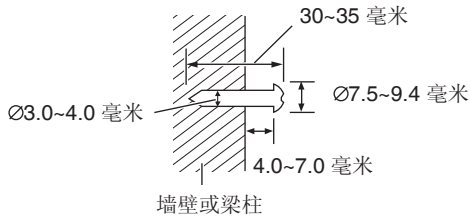

- 要安装音箱的墙壁或支柱必须能够承受每个螺钉 10 公斤的重量。当要将音箱安装到墙壁上时，请向专业的建筑承包人洽询。安装不当会损坏墙壁和音箱。
- 当将前置音箱、环绕音箱安装到墙壁上时，建议使用一根线绳（非附件）以防止其掉落（→第 5 页）。
- 在墙壁上安装前置和环绕音响时推荐使用选购的音箱缆线。

例如：

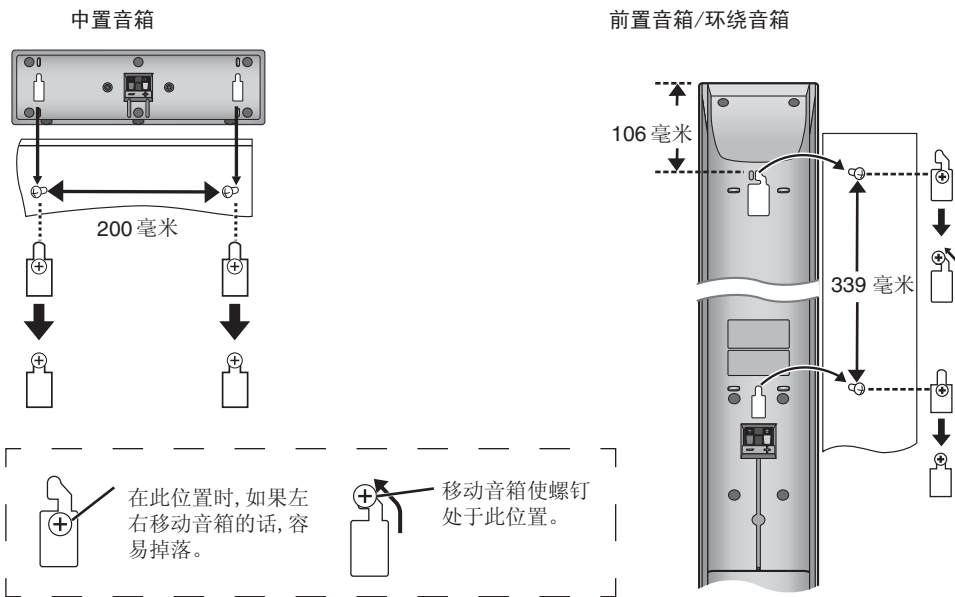

其他音箱的设置选项

■ 固定音箱支架（非附件）

（中置音箱）

购买前务必要确保支架满足以下条件。
注意螺钉的直径和长度以及螺钉的间距(如图所示)。

- 支架必须能够承受 10 公斤的重量。
- 即使音箱位于高处时也应确保支架的稳定。

例

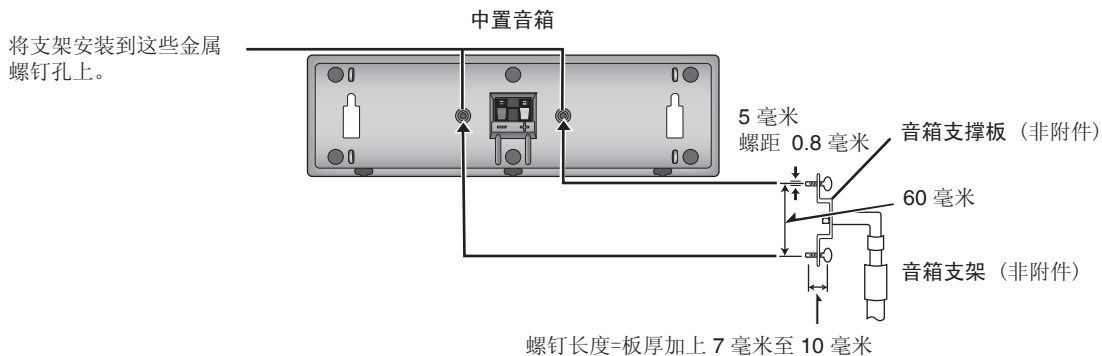

语言代码一览

阿尔巴尼亚语:	8381	弗里斯兰语:	7089	毛利语:	7773	塔吉克语:	8471
阿拉伯语:	6565	格陵兰语:	7576	孟加拉语:	6678	土耳其语:	8482
爱尔兰语:	7165	古吉拉特语:	7185	蒙语:	7778	土库曼语:	8475
爱沙尼亚语:	6984	豪萨语:	7265	缅甸语:	7789	威尔士语:	6789
阿拉伯语:	6582	荷兰语:	7876	摩尔达维亚语:	7779	沃拉匹克语:	8679
阿美哈里克语:	6577	哈萨克语:	7575	南非洲荷兰语:	6570	沃络夫语:	8779
奥里萨语:	7982	加里西亚语:	7176	瑙鲁语:	7865	乌尔都语:	8582
阿塞拜疆语:	6590	柬埔寨语:	7577	尼泊尔语:	7869	乌克兰语:	8575
阿萨姆语:	6583	加泰罗尼亚语:	6765	挪威语:	7879	乌兹别克语:	8590
阿伊玛拉语:	6589	捷克语:	6783	旁遮普语:	8065	西班牙语:	6983
白俄罗斯语:	6669	吉尔吉斯语:	7589	波兰语:	8076	西伯来语:	7387
保加利亚语:	6671	凯楚阿语:	8185	波斯语:	7065	希腊语:	6976
巴什基尔语:	6665	卡纳达语:	7578	普什图语:	8083	辛达语:	8368
巴斯克语:	6985	克罗地亚语:	7282	葡萄牙语:	8084	修纳语:	8378
比哈里语:	6672	科萨语:	8872	日语:	7465	西藏语:	6679
冰岛语:	7383	克什米尔语:	7583	瑞典语:	8386	匈牙利语:	7285
不丹语:	6890	科西嘉语:	6779	塞尔维亚语:	8382	亚布卡萨语:	6566
布里塔尼语:	6682	库尔德语:	7585	塞尔维亚 - 克罗地亚语:	8372	亚美尼亚语:	7289
朝鲜语:	7579	拉丁国际语:	7365	萨摩亚语:	8377	意大利语:	7384
乔治亚语:	7565	拉丁语:	7665	斯洛伐克语:	8375	依地语:	7473
契维语:	8487	拉蒂亚罗曼斯方言:	8277	斯洛文尼亚语:	8376	印度尼西亚语:	7378
鞑靼语:	8484	老挝语:	7679	斯瓦希里语:	8387	印地语:	7273
丹麦语:	6865	拉脱维亚语、列特语:	7686	世界语:	6979	英语:	6978
德拉维族语:	7776	林格拉语:	7678	巽他语:	8385	越南语:	8673
德语:	6869	立陶宛语:	7684	苏格兰盖尔语:	7168	约鲁巴语:	8979
蒂格尼亚语:	8473	罗马尼亚语:	8279	索马里语:	8379	僧伽罗语:	8373
俄语:	8285	马其顿语:	7775	汤加语:	8479	中文:	9072
法罗语:	7079	马尔加什语:	7771	泰国语:	8472	爪拉尼语:	7178
梵语:	8365	马耳他语:	7784	泰卢固语:	8469	爪哇语:	7487
芬兰语:	7073	马拉地语:	7782	泰米尔语:	8465	祖鲁语:	9085
斐济语:	7074	马来语:	7783	他加禄语:	8476		

Windows Media 和 Windows 的语标是美国和 / 或其他国家微软公司的商标或注册商标。

WMA 是由微软公司开发的压缩格式。它可获得与 MP3 相同的音质，但其文件大小比 MP3 更小。



“DTS” 和 “DTS Digital Surround” 均为数字剧场系统有限公司的注册商标。

本产品属版权保护技术，受某些美国专利法规和由 Macrovision（宏视）公司及其它所有者所拥有的知识产权保护。使用本版权保护技术必须事先获得 Macrovision（宏视）公司的许可，未经 Macrovision（宏视）公司许可只可供家庭或有限范围的视听使用。严禁仿冒仿制，违者必究。



HighMAT™ 和 HighMAT 标志是 Microsoft 公司在美国和 / 或其他国家的商标或注册商标。

HDCD®、HDCD®、High Definition Compatible Digital® 和 Pacific Microsonics™ 是 Pacific Microsonics 公司在

美国和 / 或其他国家的注册商标或商标。HDCD 系统经 Pacific Microsonics 公司许可生产制造的。本产品受下列一种或数种专利的保护：美国专利号 5,479,168, 5,638,074, 5,640,161, 5,808,574, 5,838,274, 5,854,600, 5,864,311, 5,872,531, 澳大利亚专利号 669114 以及其他待批专利。

MPEG 第 3 层音频解码技术，经 Fraunhofer IIS 和 Thomson multimedia 许可。

经杜比实验室授权生产。“杜比”，“Dolby”，“Pro Logic” 和双 D 标志是杜比实验室的商标。

词汇表

解码器

解码器可将 DVD 上编码的信号复原。这称为解码。

Dolby Digital (杜比数码)

这是一种由杜比实验室开发的对数码信号进行编码的方法。除立体声(双声道)音频外,这些信号也可以是多声道音频。用这种方法可将大量音频信息录制到一张光碟上。

DTS (Digital Theater Systems) (数码影剧院系统)

此环绕声系统用于世界各地的许多影剧院中。声道之间的分离非常好,因此能获得真实的音响效果。

Dynamic range (动态范围)

动态范围是能够听到的超过设备噪音的最低声音强度和出现失真前的最高声音强度之间的差异。

帧静止和半帧静止

帧是静止图像,连接在一起构成动画。每秒钟约为 30 个帧。每个帧由两个半帧构成。标准型电视机依次显示这些半帧以形成帧。当将动画暂停时,将显示一个静止图像。一个帧静止由两个交接的半帧构成,这样图像似乎有些模糊,但整体画质是好的。一个半帧静止不模糊,但仅含有一个帧静止的信息的一半,因此画质较差。

I/P/B

MPEG 2 所采用的视频压缩标准 DVD-Video, 使用 3 种图像类型编码帧。

I: 内编码图像

此图像具有最佳的质量,最适合用于调节图像。

P: 预编码图像

此图像是根据 I 或 P 图像计算而成的。

B: 双向预编码图像

此图像通过对比过去和将来的 I 和 P 图像计算而成,因此,此图像具有最小的信息量。

线性 PCM (脉冲编码调制)

这些是与 CD 上所见到的信号相类似的未压缩的数码信号。

播放控制 (PBC)

如果视频 CD 具有播放控制功能,可以用菜单来选择镜头和信息。

取样频率

取样是将所设定时间内采取的声波(模拟信号)样本高度转换为数码(数码编码)信号的处理。取样频率是每秒钟采取样本的数目,因此该数目越大,越能忠实地再现原始声音。

保养

请用柔软的干布清洁本机

- 切勿使用酒精、涂料稀释剂或苯来清洁本机。
- 使用化学处理布之前,请仔细阅读该布所附的使用说明书。

切勿使用市场上出售的镜头清洁剂,这些产品可能会导致故障。
(一般镜头不需要清洁,但这取决于使用环境。)

移动本机前,务必要确定光碟托盘内是空的。
否则会有严重损坏光碟和本机的危险。

规格

■ 放大器部分

RMS L 功率输出	400 瓦
1 千赫 10% 总谐波失真	
前置	每声道 65 瓦 (6 欧)
中置	65 瓦 (6 欧)
环绕	每声道 65 瓦 (6 欧)
100 赫兹 10% 总谐波失真	
重低音	75 瓦 (4 欧)
输入灵敏度 / 输入阻抗	
TV	250 毫伏 / 20 千欧
MIC (麦克风)	0.7 毫伏 / 1.2 千欧
	Mono 6.3 毫米

■ FM 调谐器部分

默认频率范围	87.5~108 兆赫 (50 千赫步级)
天线端子	75 欧 (非平衡)

■ AM 调谐器部分

AM 频率范围	522~1629 千赫 (9 千赫步级)
---------	----------------------

■ 光碟部分

可播放光碟类型：

DVD-Audio	
DVD-Video	
DVD-R/RW (DVD-Video 格式光碟)	
+R/+RW (DVD-Video 格式光碟)	
DVD-RAM (DVD-VR 兼容、JPEG 格式光碟)	
CD (CD-DA)	
VCD、SVCD	
CD-R/RW (CD-DA、VCD、SVCD、MP3、WMA、JPEG 格式光碟)	

音频	
声道数目	5.1 (FL, FR, SL, SR, C, SW)

视频	
信号制式	PAL、PAL60/NTSC
输出端子	RCA (复合式图像)
	S 端子 (Y、C)
	RCA (Y、Pr、Pb)

拾音	
光源源	半导体激光
波长	
CD/VCD	785 纳米
DVD	662 纳米

■ 音箱部分

前置音箱 SB-FS3600 / 环绕音箱 SB-PS3600

类型	1 通道、1 扬声器系统、低音反射型
扬声器	全频带 6.5 厘米锥型
阻抗	6 欧
输入功率	IEC 65 瓦 (最大)

输出声压	80 分贝 / 瓦 (1 米)
频率范围	87 赫兹~22 千赫 (-16 分贝)
	98 赫兹~21 千赫 (-10 分贝)
磁屏蔽	有 (EIAJ II)
尺寸 (宽 × 高 × 深)	251 毫米 × 1125 毫米 × 235 毫米
重量	约 3.576 公斤

中置音箱 SB-PC3600

类型	1 通道、2 扬声器系统、低音反射型
扬声器	全频带 6.5 厘米锥型
阻抗	6 欧
输入功率	IEC 65 瓦 (最大)
输出声压	84 分贝 / 瓦 (1 米)
频率范围	105 赫兹~25 千赫 (-16 分贝)
	125 赫兹~22 千赫 (-10 分贝)
磁屏蔽	有 (EIAJ II)
尺寸 (宽 × 高 × 深)	269 毫米 × 92 毫米 × 90 毫米
重量	约 1.246 公斤

重低音音箱 SB-W3600

类型	1 通道、1 扬声器系统、低音反射型
扬声器	低音 16 厘米锥型
阻抗	4 欧
输入功率	IEC 75 瓦 (最大)
输出声压	80 分贝 / 瓦 (1 米)
频率范围	32 赫兹~220 赫兹 (-16 分贝)
	38 赫兹~180 赫兹 (-10 分贝)
磁屏蔽	无
尺寸 (宽 × 高 × 深)	181.5 毫米 × 391 毫米 × 265 毫米
重量	约 3.672 公斤

■ 其他

功耗	80 瓦
待机模式时功耗	0.5 瓦
电源	交流 220 伏, 50 赫兹
主机尺寸 (宽 × 高 × 深)	430 毫米 × 60 毫米 × 337 毫米
主机重量	约 3.45 公斤
工作温度范围	+5 至 +35 °C
工作湿度范围	5 至 90% 相对湿度 (无结露)

■ 注意

- 规格如有变更, 恕不另行通知。重量和尺寸为近似值。
- 总谐波失真使用数码光谱分析仪测量。

故障排除指南

要求维修前，请进行下列检查。若对这些检查要点有不明之处或者按照图表中所示的方案仍不能解决问题时，请按封底上的 800 电话进行联系。

电源		页次
无电源。	● 将交流电源线和系统缆线牢固地插入。	8
本机将自动切换为待机模式。	● 睡眠定时器起作用并且已达到设定的时限。	26
无动作		
按任何按键均无反应。	● 本机不能播放本使用说明书中所列举之外的光碟。 ● 由于闪电、静电或某些其他外来因素，本机有可能不能正确操作。关闭本机，然后再将其打开。或者关闭本机，拔下交流电源线，然后重新将其插上。 ● 结露了：等候 1 至 2 小时等其蒸发。	10 — —
按遥控器按键时无反应。	● 确认电池安装得是否正确。 ● 电池电量不足。用新电池予以更换。 ● 将遥控器对准显示屏进行操作。	8 8 9
无图像或声音。	● 检查视频或音频连接。 ● 确认所连接设备的电源或输入设定。 ● 确认 DVD-RAM 上是否有录制内容。	7 — —
忘记了等级密码。 将全部设定复位为出厂设定。	● 在停止状态下并且以“DVD/CD”为信号源时，同时按下主机上的 [■] 键和遥控器上的 [≧10] 键，直至电视机上的“出厂设定”消失为止。关闭本机，然后再打开。 所有设定将返回至默认值。	—
特定的操作不能进行或出现不正常情况		
播放开始前需要时间。MP3	● 当 MP3 乐曲含有静止图像数据时，播放可能需要一定的时间才能开始。即使乐曲开始后，也不能正常显示播放时间。这属于正常现象。	—
数据 CD 上深于第 8 层的文件夹不能正确显示。WMA MP3 JPEG	● 深于第 8 层的文件夹将显示为第 8 层。	—
在跳跃或搜索过程中出现菜单画面。	● 对于 VCD，这是正常的。	—
不能显示播放控制菜单。 带有播放控制功能的	● 按两次 [■] 键，然后按下 [▶] (播放) 键。	—
当更改音轨时，播放将从乐曲的曲首重新开始。DVD-A	● 对于“DVD-Audio”来说，这是正常。	—
编程和随机播放功能失效。DVD-V	● 这些功能在某些“DVD-Video”上失效。	—
不能播放所编程的项目。DVD-V	● 即使某些项目已编程也有可能不能播放。	—
间歇地跳过场景。RAM DVD-V DVD-RW(VR)	● 若在碟片浏览时改变音量或声场/音质设定，该功能将继续并且屏上无显示。 再按一下 [碟片浏览] 取消功能。	13
字幕		
字幕位置不对。	● 调节其位置。（“字幕位置”）	18
无字幕。	● 显示字幕。	14
标记		
不能添加标志。	● DVD-RAM 不能添加标志。RAM DVD-RW(VR) ● 若本机显示器并未显示光碟已播放时间的话，将不能添加标志。	— —
A-B Repeat		
将自动设定 B 点。	● 当达到某个项目的末尾处时，该处将成为 B 点。	—
A-B 重复将被自动取消。	● 当按下 [快速回放] 键时，A-B 重复将被取消。	—
声音不正常		
声音失真。	● 当播放 WMA 文件时可能会出现杂音。	—
没有效果。	● 使用某些光碟时，有些音频效果将不能起作用或效果较差。 ● 若更改了播放速度的话，Dolby Pro Logic II 不起作用。	— —
无声音。	● 在更改播放速度时，声音可能会出现停顿。	—

不能存取设置菜单。	<ul style="list-style-type: none"> ● 选择“DVD/CD”为信号源。 ● 取消全部编组、编程和随机播放。 	— 14
-----------	--	---------

图像异常或不能观看

图像失真。	<ul style="list-style-type: none"> ● 务必要将本机直接与电视机相连接，不可经由一盒式录像机进行连接。 	7
图像尺寸不适合屏幕。	<ul style="list-style-type: none"> ● 更改“图像”标签中的“电视屏幕”。 ● 更改放大设定。 	19 13
电视机可能不能正常显示或色彩出现褪色。	<ul style="list-style-type: none"> ● 本机和电视机使用了不同的视频制式。 ● 光碟上使用的制式和电视机的不符。 <ul style="list-style-type: none"> - PAL 制式的光碟不能在 NTSC 制式的电视机上正常观看。 - 本机能够将 NTSC 信号转换为 PAL60 信号，以便在 PAL 制式的电视机上观看（“图像”标签键内的“NTSC 制式碟片输出选择”）。 	— — 20
不能正确显示菜单。	<ul style="list-style-type: none"> ● 将放大比复原为 $\times 1.00$。 ● 将显示中的“字幕位置”设置为“0”。 	13 18
自动放大功能不能正常起作用。	<ul style="list-style-type: none"> ● 关闭电视机的放大功能。 ● 使用其他预设的宽高比或手动调节。 ● 放大功能可能不能正常起作用，特别是当为暗淡镜头时，根据光碟类型不同，有时可能不起作用。 	— 13 —
电视机上的图像消失或屏幕上出现条纹。	<ul style="list-style-type: none"> ● 手机的充电器也能造成某些干扰。 ● 若正在使用电视机室内天线的话，请改变为使用室外天线。 ● 电视天线导线过于靠近本机。将电视天线导线远离本机。 	— — —

逐行视频

当逐行输出工作时，将会出现重影。	<ul style="list-style-type: none"> ● 这个问题是因编辑方法或 DVD-Video 所使用的材料所致，若使用隔行输出的话，可以纠正这个问题。将图像菜单中的“视频输出模式”更改为“480i”或“576i”。 	18
图像不能以逐行输出。	<ul style="list-style-type: none"> ● 在图像菜单中的“视频输出模式”下选择“480p”或“576p”。 ● 若本机是经由 VIDEO OUT 或 S-VIDEO OUT 端子与电视机连接的话，那么即使显示了“PRG”，输出的也将是隔行信号。 	18 7

欣赏收音机

听到杂音。 “ST”闪烁或不亮。 声音失真。	<ul style="list-style-type: none"> ● 调节 FM 或 AM 天线的位置。 ● 使用一室外天线。 	— 22
可听到一噪音。	<ul style="list-style-type: none"> ● 关闭电视机或将其远离本机。 	—
收听 AM 广播过程中可听到低微的哼声。	<ul style="list-style-type: none"> ● 将天线与其他缆线分开。 	—

电视机操作

不能操作电视机。	<ul style="list-style-type: none"> ● 要使用标记为橙色的功能，按 [切换] 键再按相应的按键。 	—
----------	--	---

本机显示

显示变暗。	<ul style="list-style-type: none"> ● 在“其他”标签中的“整机显示屏亮度”部分选择“亮”。 	20
“NO PLAY”	<ul style="list-style-type: none"> ● 插入了本机无法播放的光碟、请插入能播放的光碟。 ● 可能插入了空白光碟。 	10 —
“NO DISC”	<ul style="list-style-type: none"> ● 没有装入光碟，请装入光碟。 ● 光碟装入得不正确，请将其正确装入。 	— 11
“F61”	<ul style="list-style-type: none"> ● 确认并纠正音箱连线的连接。 ● 如果仍未能解决问题，可能是电源的问题。请按封底上的 800 电话进行联系。 	4, 6
“DVD U11”	<ul style="list-style-type: none"> ● 光碟脏污。请将其擦净。 	10
“ERROR”	<ul style="list-style-type: none"> ● 进行了错误操作。请阅读使用说明并再次进行操作。 	—
“DVD H□□” □□ 代表某个数字。	<ul style="list-style-type: none"> ● 可能出现了问题。“H”后面的数字取决于本机的状态。请关闭本机，然后重新将其打开。或者关闭本机，拔下交流电源线，然后重新将其插上。 ● 如果维修号码未能消除，请记下维修号码，与有资格的维修人员联系。 	— —

电视机显示

“⊙”	<ul style="list-style-type: none"> ● 该操作被本机或光碟禁止。 	—
“不能显示组 xx 的内容 xx”	<ul style="list-style-type: none"> ● 试图显示不兼容内容。 	—
“此碟片与本地区码不同，故不能播放”	<ul style="list-style-type: none"> ● 只能播放与本机地区代码相同或含有相同地区代码、或者标记有“ALL”的 DVD-Video。请确认本机后面板上的地区代码。 	封面
无屏上显示。	<ul style="list-style-type: none"> ● 在“显示”标签中的“屏幕显示”部分选择“开”。 	20

English Quick Reference

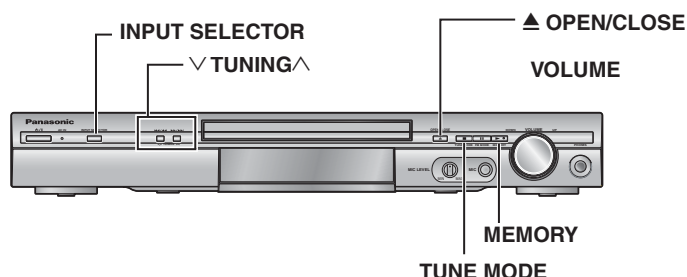
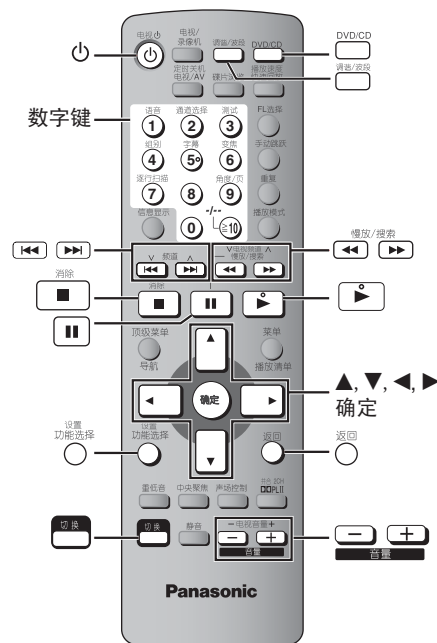

Quick setup

Turn on the television and select the appropriate video input on the television.

- 1 Press [电源] to turn the unit on.
- 2 Press [DVD/CD] to select "DVD/CD".
- 3 Press [切换]+ [设置] to show 快速设定 screen.
- 4 Press [▲, ▼, ◀, ▶] to make necessary settings and press [确定].
 - To return to the previous screen Press [返回].
- 5 Press [确定] to finish QUICK SETUP.
- 6 Press [切换]+ [设置] to exit.

Basic play

Discs

- 1 Press [INPUT SELECTOR] on the main unit to select "DVD/CD".
- 2 Press [▲ OPEN/CLOSE] on the main unit to open the disc tray.
- 3 Load the disc.
 - Load double-sided discs so the label for the side you want to play is facing up.
- 4 Press [▶] to start play.
- 5 Press [音量, + -] to adjust the volume.

Basic operations— Discs

Stop	<p>Press [■].</p> <p>The position is memorized while "RESUME" is on the display.</p> <ul style="list-style-type: none"> ● Press [▶] to resume. ● Press [■] to clear the position.
Pause	<p>Press [⏸].</p> <ul style="list-style-type: none"> ● Press [▶] to start play.
Skip	<p>Press [⏮] or [⏭].</p> <ul style="list-style-type: none"> ● [WMA] [MP3] [JPEG] <p>Group skip during play: Press [▲, ▼].</p> <p>Content skip during play: Press [◀, ▶].</p>
Search (during play)	<p>Press [⏮] or [⏭].</p> <ul style="list-style-type: none"> ● Up to 5 steps. ● Press [▶] to start play.
Slow-motion (during pause)	<ul style="list-style-type: none"> ● [VCD] Slow motion, forward direction only.
Frame-by-frame (during pause)	<p>Press [◀, ▶].</p> <p>[RAM] [DVD-RW(VR)] [DVD-V] [VCD]</p> <ul style="list-style-type: none"> ● [VCD] Forward direction only.
On-screen item select	<p>Press [▲, ▼, ◀, ▶] to select the item and press [确定].</p>
Enter number	<p>Press the numbered buttons.</p> <p>[RAM] [DVD-RW(VR)] [DVD-V] [VCD] [CD]</p> <p>e.g. To select 12: [≥10] → [1] → [2]</p> <p>[WMA] [MP3] [JPEG]</p> <p>e.g. To select 123: [1] → [2] → [3] → [确定]</p> <p>Press [切换] + [清除] to cancel the number(s).</p>
Return to previous screen	<p>Press [返回].</p>

The radio

Automatic presetting

U 15 ns can each be set in the FM and AM bands.

Main unit only

- 1 Press [INPUT SELECTOR] to select “FM” or “AM” .
- 2 Press [TUNE MODE] to select “MANUAL” .

Each time you press the button: MANUAL ↔ PRESET

- 3 Press [∨ TUNING ∧] to tune to the lowest frequency (FM: 87.50, AM: 522 or 520).

- 4 Press and hold [MEMORY].

Release the button when “FM AUTO” or “AM AUTO” is displayed.

- “ERROR” is displayed when automatic presetting is unsuccessful. Preset the channels manually.

Selecting the preset channels

- 1 Press [调谐 / 波段] to select “FM” or “AM” .
- 2 Press the numbered buttons to select the channel.

Alternatively, press [∨ 频道 ∧].

To select a 2-digit number

e.g. 12: [≧10] → [1] → [2]

Manual tuning

Main unit only

- 1 Press [INPUT SELECTOR] to select “FM” or “AM” .
- 2 Press [TUNE MODE] to select “MANUAL” .
- 3 Press [∨ TUNING ∧] to select the frequency.

Press and hold [∨ TUNING ∧] until the frequency starts scrolling to start automatic tuning. Tuning stops when a station is found.

■ Presetting the channel one by one

- 1 Tune to the station (→ above).
- 2 Press [确定].
- 3 While the frequency and “PGM” are flashing on the display Press the numbered buttons to select a channel.

Alternatively, press [∨ 频道 ∧], then press [确定].



松下电器产业株式会社（日本大阪）监制
中国华录·松下电子信息有限公司 制造 中国制造
本产品按照企业标准：**Q/ZHM-03**、**Q/ZHM.01** 设计制造
大连市高新技术园区七贤岭华路1号
松下电器（中国）有限公司网址：<http://panasonic.cn>
中国华录·松下电子信息有限公司网址：<http://chpavc.panasonic.cn>
松下电器全国咨询服务电话（免费）：800-810-0781



RQTC0086-K
C0306SL