

## 日立 **好用** 全自动洗衣机 XQB50-FR

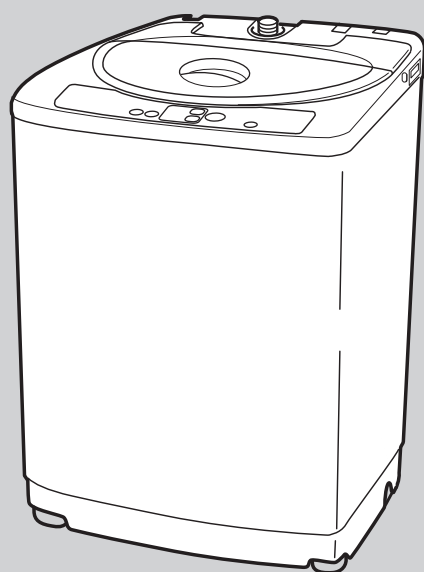

承蒙您选购日立的全自动洗衣机，谨在此致以谢意。

请仔细阅读本说明书，以便您能正确使用。在仔细阅读完毕后，请与保修卡及维修单位一览表一起妥善保管，以便将来查阅。

请妥善保存好机器和保修卡上的条形码。

### 目录

安全方面的注意事项 .....	2
各部件名称 .....	5
安装指南 .....	6
安装 .....	9
保修和售后服务 .....	9

控制面板 .....	10
------------	----

开始洗涤前 .....	12
洗涤量的检测和洗涤剂量（大致用量） .....	13
液体洗涤剂·漂白剂·柔软剂的使用方法 .....	14
洗涤量和洗涤剂量 .....	15

洗涤程序的选择方法 .....	16
标准程序 .....	17
节水程序 .....	18
勤快程序 .....	19
强浸泡程序 .....	20
轻柔程序 .....	21
毛毯程序 .....	22
缩短干燥时间（『劲脱水』） .....	24

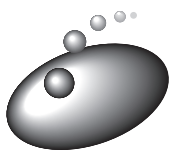

洗涤程序的内容 .....	25
按照您喜欢的方式进行洗涤 .....	26
预约时间 .....	28
再次使用洗涤剂 .....	29
使用中的注意事项 .....	29
维护保养的方法 .....	30
有故障发生时 .....	33
另售部件 .....	36





# 安全方面的注意事项

在您使用之前，请仔细阅读这部分的内容，以便正确使用。

★ 这里所说的注意事项根据误操作而引起的伤害大小以及紧迫程度，分为“警告”和“注意”两种，并且按照以下标识进行区分说明。

 <b>警告</b>	表示如果无视此标记，误操作后，可能引起死亡或重伤事故。
 <b>注意</b>	表示如果无视此标记，误操作后，可能引起人身伤害或物体损坏事故。

## 图形表示例子

	该记号告诉您有敦促警告以及注意的内容。
	该记号告诉您这是一种禁止行为。
	该记号告诉您这是一种必须执行的强制行为。

 <b>警告</b>	
 <p><b>除指定的专业维修人员以外，应绝对禁止他人拆卸，修理或改造洗衣机。</b></p> <p>禁止拆卸</p> <ul style="list-style-type: none"> <li>避免因不恰当行为而导致触电、火灾及人身伤害。</li> </ul>	 <p><b>请单独使用额定值为交流 220V、10A 以上容量的电源插座。</b></p> <p>电源</p> <ul style="list-style-type: none"> <li>若与其他电器设备共用同一插座，可能因异常发热而导致火灾事故。</li> </ul> 
 <p><b>本品采用二极带接地插头电源线，请使用二极带接地电源插座。可能的话，最好使用漏电保护器。</b></p> <p>接地连接</p> <ul style="list-style-type: none"> <li>避免因漏电或故障引起伤害。</li> </ul>	 <p><b>请勿将洗衣机安装在潮湿的地方或受到风吹雨淋的场所。</b></p> <p>禁止潮湿场所</p>  <ul style="list-style-type: none"> <li>避免触电或因漏电而引发火灾事故。</li> </ul>
 <p><b>严禁使用湿手插拔电源插头。</b></p> <p>禁止湿手触摸</p>  <ul style="list-style-type: none"> <li>否则可能导致触电事故。</li> </ul>	 <p><b>进行维护保养时，请勿直接将水淋洒在洗衣机的各个部位。</b></p> <p>禁止</p>  <ul style="list-style-type: none"> <li>否则可能造成短路而导致触电事故。</li> </ul>

# 警告



**在脱水筒完全停止转动前，严禁将手伸进筒内拿取衣物。**

禁止

- 即使旋转缓慢，手部仍有被衣物缠绕的危险。儿童尤需注意。

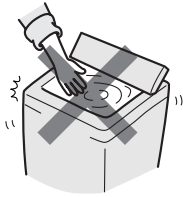

**洗涤和漂洗过程中，严禁将手伸入洗涤·脱水筒内。**

禁止

- 即使旋转缓慢，手部仍有被衣物缠绕的危险。(若必须将手伸入筒内时，请按下暂停按钮，待洗涤·脱水筒完全停止旋转后再伸入筒内)。



**严禁使用已损伤的电源线、插头或松动的插座。**

禁止



- 否则可能导致触电、短路或起火现象。



**严禁损坏电源线。**

禁止

请勿随意进行改装、强行弯曲、拉伸、扭曲及捆扎电源线。此外，亦请勿将重物压在其上，或夹于其中。

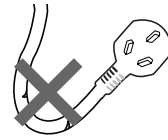

- 若电源线遭受损伤，可能导致触电或火灾事故。



**严禁让儿童探看洗涤·脱水筒。也请勿在洗衣机旁放置台架等物品。**

禁止

- 儿童可能因掉入洗涤·脱水筒中造成人身伤害。



清扫

**电源插头的插片以及插片的夹紧面上，若有尘垢附着时，请擦拭干净后再使用。**

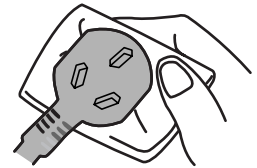

- 可能会引起火灾。



**本洗衣机严禁靠近蜡烛、蚊香或烟头等有明火的场所。**

禁止烟火

- 可能会引起火灾。

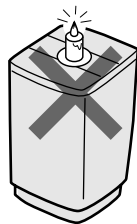

禁止

**严禁将沾有易燃物的衣物放入洗涤筒内。**

严禁将汽油、轻质汽油、香蕉水、酒精、烧碱或沾有上述液体的衣物放入洗衣机中。

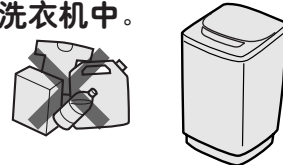

- 否则可能引发爆炸或火灾事故。



**严禁用螺丝刀插入洗衣机的童锁机构部位的孔内。**

禁止

- 避免因机构损坏而招致意想不到的伤害。

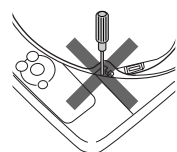

禁止

**严禁强行打开处于锁定状态的机盖。**

- 否则将会损坏机盖或锁紧装置，导致洗涤·脱水筒无法停止旋转，造成人身伤害。

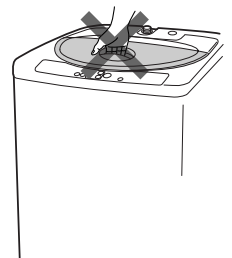

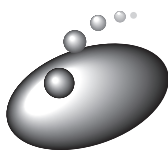

# 安全方面的注意事项 (续)

## ⚠ 注意



拔电源插头时，切勿拉拔电源线，务必拿住插头本体向外拉。

禁止

- 避免触电或因短路导致火灾事故。

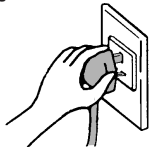

请勿站立在洗衣机上，或者在其上放置重物。

禁止

- 可能因变形或损坏而造成人身伤害。



用温水进行洗涤时，水温严禁超过 50℃。

禁止

- 可能因塑料部件的变形受损而导致触电或漏电事故。

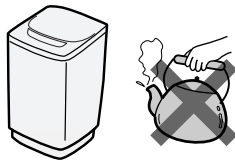

运转过程中，请勿将手或脚伸至洗衣机的下部。

禁止

- 旋转部件可能会引起人身伤害事故。



不使用洗衣机时，请务必将电源插头拔出。

- 可能因绝缘老化而引发触电、漏电或火灾事故。



不使用洗衣机时，请务必关闭水龙头。

漏水

- 以防产生漏水。

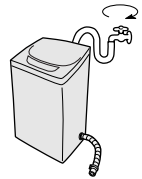

进水管连接机体的螺母必须拧紧。

漏水

- 可能导致漏水。
- 长期使用后，可能会因连接螺母松动造成漏水而遭受不必要的损失。因而请务必定期检查并重新拧紧已松动的螺母。



请勿洗涤防水性的苫布或衣物。

禁止

(睡袋、雨衣、滑雪用具以及自行车、轿车、摩托车的车罩等。)

- 可能在脱水时产生异常振动而引起人身伤害，或者导致洗衣机、墙壁、地板以及衣物的损坏。



开始洗涤前，请务必打开水龙头，检查进水管的连接状况。

漏水

- 如果螺钉松脱，会因漏水而招致不必要的损失。



维修保养时，请务必将电源插头从插座拔出。

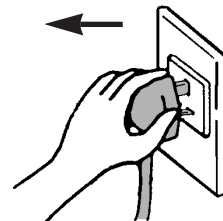

安装洗衣机时，请务必将排水管拉出至黑色或紫色标记处。

漏水

- 如果排水管没有完全拉出，会与其它部件触碰而导致破损。引发漏水等意想不到的损失。

- 避免因漏电而招致伤害。



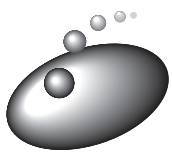

# 各部件名称

后面的数字表示具体说明的页数。

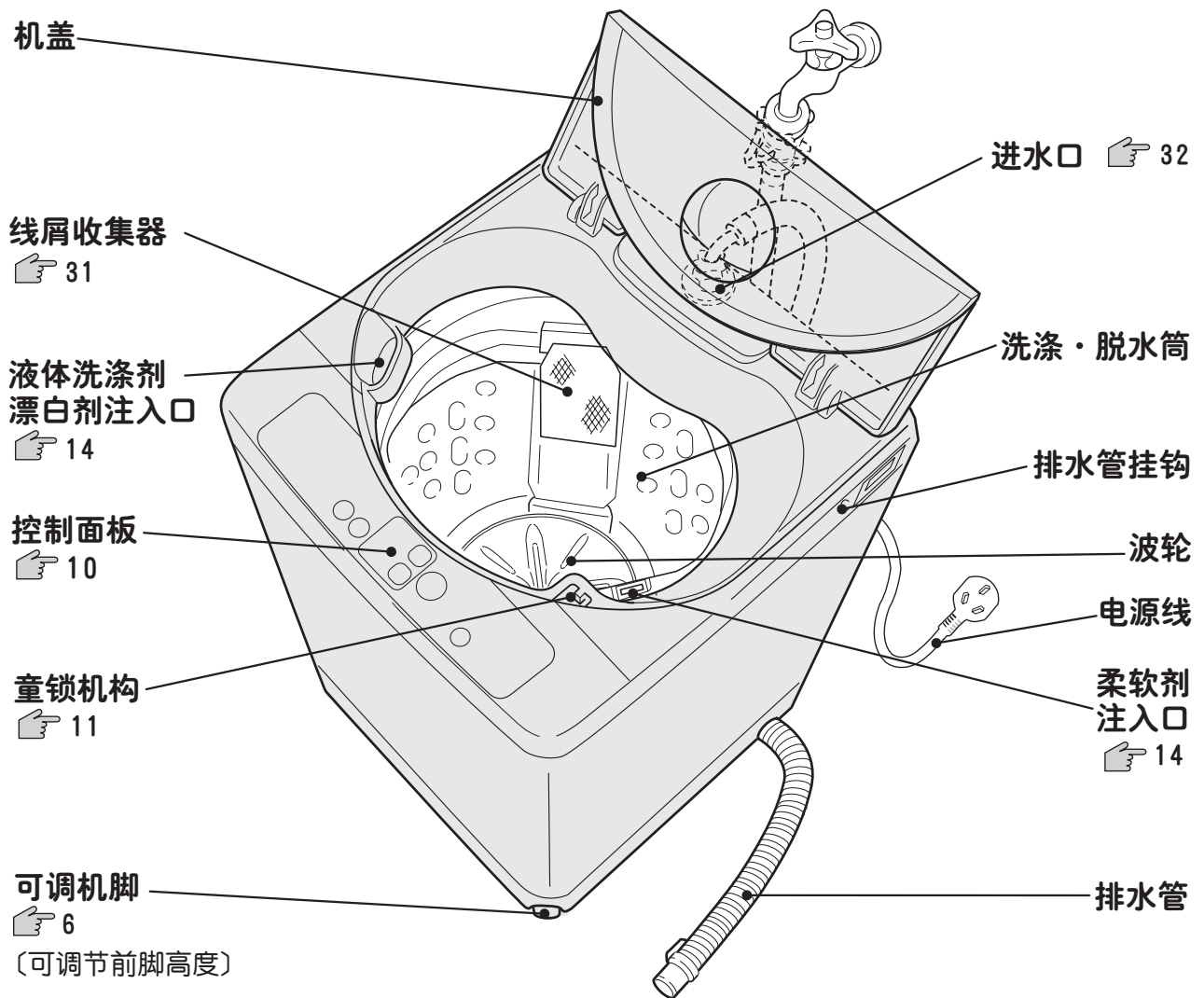

## 附件(请参照【安装指南】)

进水软管

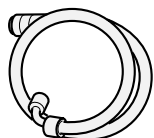

(1根)

便捷接头

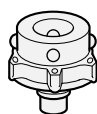

(1个)

底板  
(带螺钉)

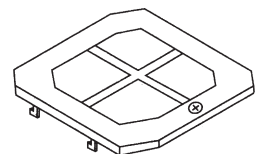

(1块)

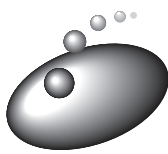

# 安装指南

## 洗衣机的安装

### 安放场所

#### ■ 请安放在坚硬、平整的地面上。

- 安放在易于滑动、柔软的地面上，将会产生振动和噪音。



坚硬、平整的地面上



柔软的地面



凹凸的地面

#### ■ 请勿靠近墙壁安放。

- 为了防止异常振动和噪音。

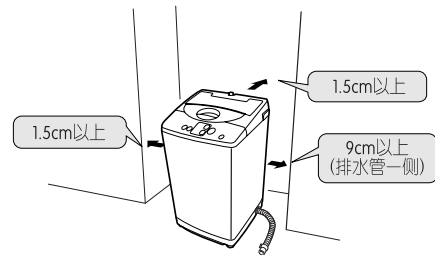

### 安装方法

#### ■ 请水平安装洗衣机。

若安装得不水平，会导致脱水时停机或产生异常声音。

#### 1 用可调机脚来调整洗衣机的不平稳。

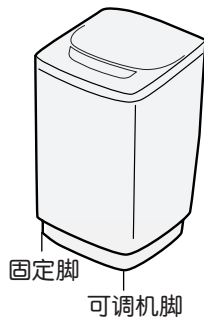

固定脚 可调机脚

#### 2 请确认机体的水平度。

- 如图所示，用悬挂重物的细绳来观察，即可轻易地确认其水平度。

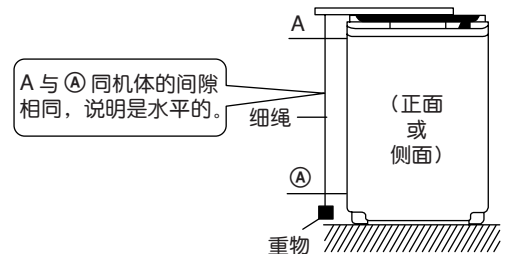

A 与 A' 同机体的间隙相同，说明是水平的。

### 试运转的检查

在洗涤筒内放些水，请再一次确认其水平度。

- 脱水孔相对于水面的高度差(B与C的差)，如果前后左右均在3mm以内，就表明地面是水平的。

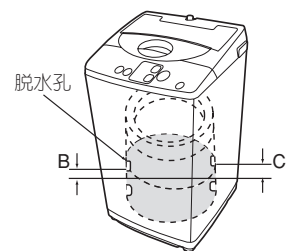

## 可调机脚的使用

#### 1 将锁紧螺母沿箭头方向①旋松，再旋转可调机脚调整机身的平稳。

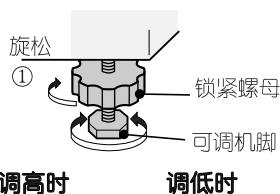

调高时

调低时

#### 2 调整完毕后，将锁紧螺母沿箭头方向②旋紧。

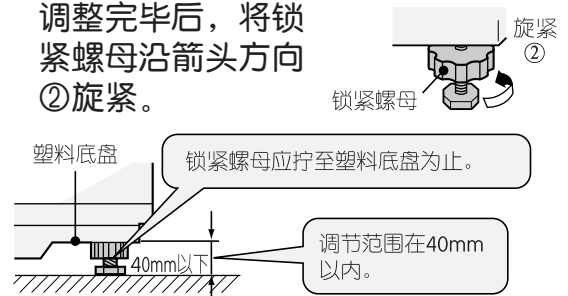

锁紧螺母应拧至塑料底盘为止。

调节范围在40mm以内。

# 排水管及底板的安装

- 产品出厂时，排水管安装在机身右侧引出。  
请视排水具体情况将其换至左侧。排水管的前端必须插入排水口。

## 1 请将机体轻轻地放倒。

- 放倒机体时，请在地面上放置一些瓦楞纸类的衬垫，以免损伤机身。

## 2 排水管从左面引出。

- ① 将机体左侧的排水管盖拆下。
- ② 排水管黑色或紫色标记部应嵌入机体对应的凹槽内。  
(排水管上有2处标记。当从右面引出时，将黑色标记部嵌入机体的凹槽内；当从左面引出时，则将紫色标记部嵌入。)
- ③ 排水管从左面引出时，排水管应通过中部的软管固定夹后再引出。

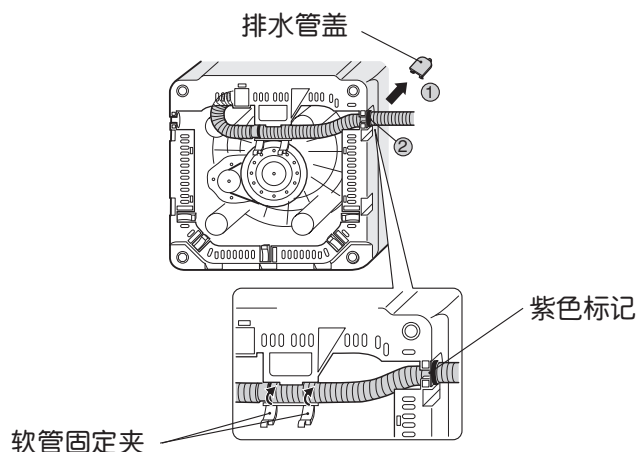

### ⚠ 注意

❗ 安装洗衣机时，请务必将排水管的黑色或紫色标记部嵌入机体相对应的凹槽内。

- 排水管在机体内的部分，不应与其他部件接触，以免因破损产生漏水而导致不必要的损失。

- 排水管固定夹必须夹紧。
- 排水管机内部分必须经固定夹固定后再引出。

- 底板的安装（底板安放在洗衣机顶部的发泡上）  
将底板上的倒钩对准底盘上方孔插入，然后将螺丝拧紧。

- 排水管插入排水口时  
排水口较浅或排水管前端与地面碰触时，  
可将排水管的前端沿斜向切除一部分。

- 若不切除，在漂洗及脱水时，由于排水状况的不良，将会引起漂洗不充分或因肥皂沫而影响电机运转。

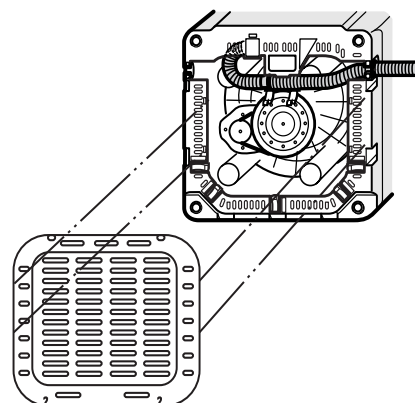
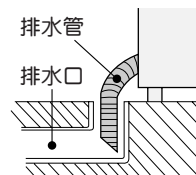

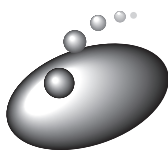

# 安装指南(续)

## 排水管的相关部品

当排水管因排水而引起振动，或排水口较大或排水口较浅时，应确保排水管不得脱出排水口。

### 排水管的延长 请使用延长软管。

- 为了有效地排水，请遵照下列的指示。

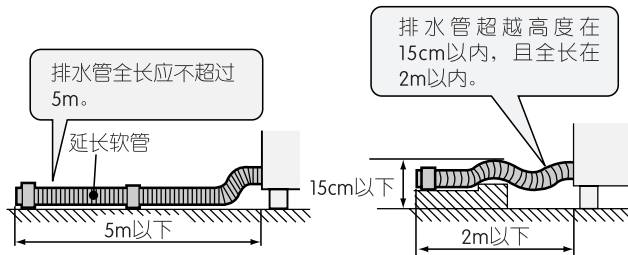

- 如果使用市场上销售的其他延长管，那么您选择的软管的内径不应太小。否则将会降低排水性能，导致洗衣机不能正常运转。

### 注意

- 下图所示的排水管取出方式应绝对禁止。否则会造成漏水或产生异音。

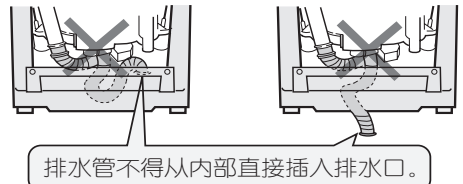

## 进水管的安装

### 进水管与机体的连接

沿箭头方向旋转连接螺母，使其与进水口紧紧相连。

- 请务必拧紧进水管与机体的连接螺母。否则，将会漏水。
- 拆卸进水管时，先松开连接螺母，再进行拆卸。



### 进水管的延长

请使用另行销售的延长进水管。

欲接长进水管，请到日立用户咨询服务中心或各特约维修站去购买。供购买的延长进水管有1m、2m、3m三种规格。

## 便捷接头的安装

### 1 确认水龙头直径。

- 若水龙头的外径超过2cm，可将连接环取出。

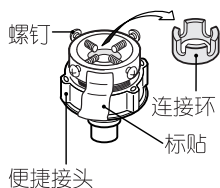

### 2 确认接头A、B之间的间隙。

- 沿箭头方向旋转接头B调整间隙。

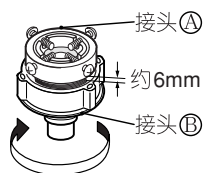

### 3 将密封垫均匀地压在水龙头上，再将4个螺钉均等地拧紧。

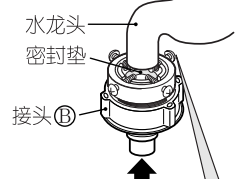

靠近墙壁的螺钉，可预先用手拧进一些。

### 4 沿箭头方向拧紧接头B，使接头A、B之间的间隙在4mm以内。

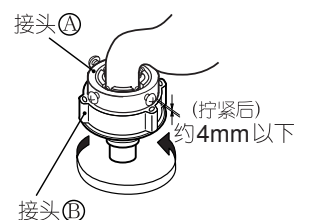

- 进水管的安装参阅本说明书中『安装』一章。
- 长时间使用后，可能会因松脱而引起漏水，此时请按2~4的步骤重新安装。(搬家等需重新安装便捷接头时，也请按照相同的步骤进行。)

### 适用的水龙头 横式A、B型水龙头最为适宜。

横式A型水龙头 横式B型水龙头



方口水龙头

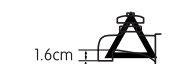

若无1.6cm以上的距离将无法安装。

万能水龙头



便捷接头安装后，可能会脱落。

万向水龙头



有可能会漏水。

## ⚠ 注意



开始洗涤前，请务必打开水龙头，检查进水管的连接状况。

- 如果螺钉松动，会因漏水而招致不必要的损失。

## 进水管的安装方法和拆卸方法

### 水龙头

安装水龙头、便捷接头以及快装夹头时，注意别让它们碰到洗衣机机体。

#### ■ 安装方法

- 1 将快装夹头下压，然后插入便捷接头内。
- 2 放开快装夹头，向上推压进水管，直至发出“叭”的锁紧声为止。
  - 拉一拉进水管，确认进水管不会脱落。

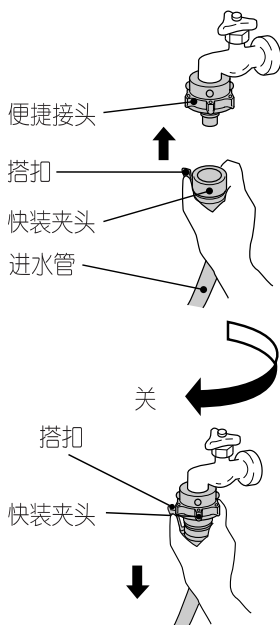

#### ■ 拆卸方法

- 1 关闭水龙头。
- 2 按下启动按钮，运转10秒钟。
  - 为了防止拆卸时水花四溅。
- 3 松开搭扣，拉下快装夹头，同时将进水管拔下。

### 机体

沿箭头方向旋转连接螺母，使其与进水口紧紧相连。

## ⚠ 注意



请务必旋紧进水管与机体的连接螺母。

- 如果螺母松脱了，可能会漏水。



- 连接螺母如不拧紧，可能产生漏水现象。
- 拆卸时，拧下连接螺母，即可拆除。
- 请使用随机配套的进水管和便捷接头。

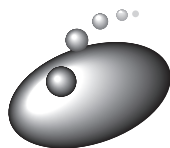
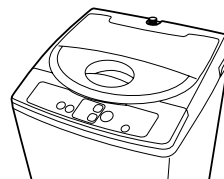

# 保修和售后服务 (请务必仔细阅读)

## 保修卡

从销售商店购买本洗衣机时，随机附保修卡一张。仔细阅读后，请您妥善保管好。详细内容参阅保修卡。

## 有不明确之处或维修方面的问题时

您可以向本公司 [日立用户咨询服务中心] 或 [维修单位一览表] 中所提及的就近特约维修站咨询。

## 委托修理时

按照 33~35 页的内容检查后仍然有异常时，请立即停止使用。拔下电源插头，然后与本公司用户咨询服务中心或特约维修站进行联系。修理按照国家颁布的『三包』条例进行。



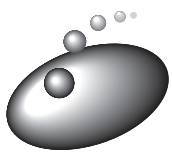

# 控制面板

## 洗涤剂量表示

通过指示灯的点亮或闪烁来显示洗涤剂量和水量。洗涤剂量表示的是(浓缩)粉末洗涤剂。

👉 15

## 洗涤内容表示

洗涤、漂洗、脱水各相应指示灯的显示,告知您正在进行的洗涤内容。

- 洗衣机在运转过程中,通过各进程的指示灯的显示(点亮、闪烁、熄灭)告知使用者程序的运行状况及其进程。

## 程序显示

被选程序的指示灯会点亮或闪烁。每按一下『程序』按钮,指示灯会按以下顺序亮灯。

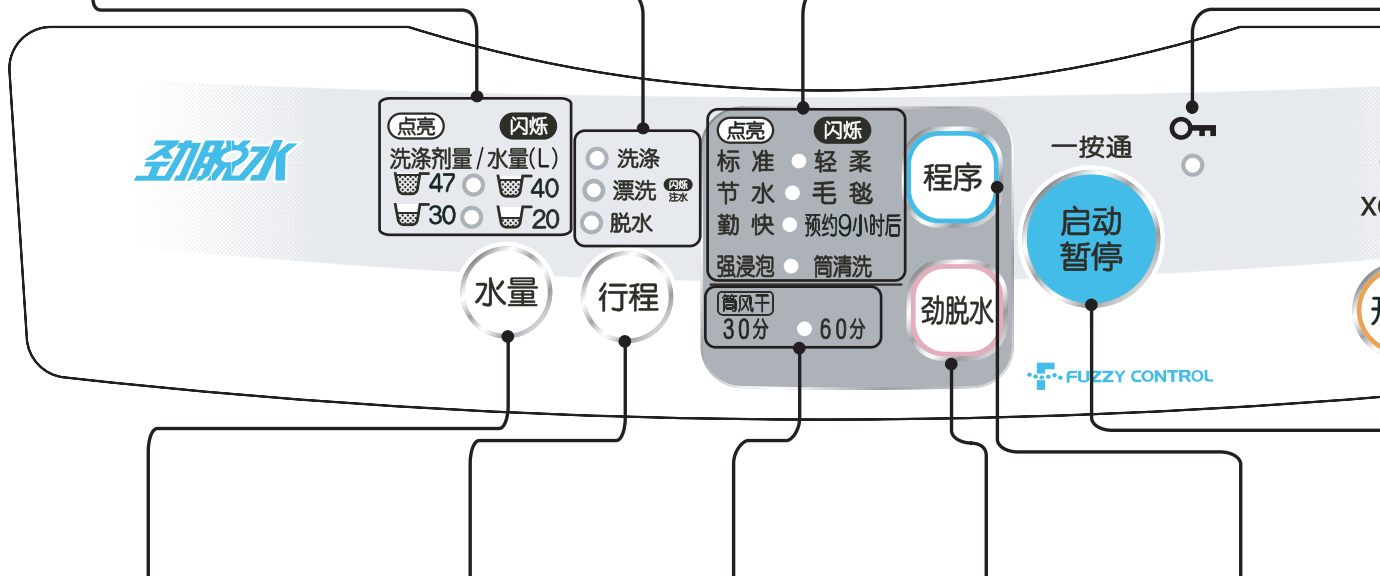
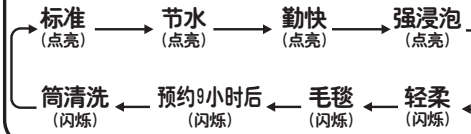

## 水量按钮

在按照自己需要设定水量或在搅拌过程中想补水时使用。

- 洗衣机启动后,若需更改设定,请在洗涤、漂洗结束前进行。在进行变更操作前,请先按下暂停按钮。(从开始进水到到达规定水位的过程中不能更改设定)
- 洗涤或漂洗过程中若想补水时,请持续按住水量按钮,即进行补水。(达到各程序的最高水位后便不再进水)

## 行程按钮

在按照自己需要设定洗涤、漂洗、脱水方式或更改设定内容时使用。

- 洗衣机开始运行后,设定的内容不能更改。

## 劲脱水表示

显示『30分』『60分』中的任何一个,指示灯点亮为『30分』,指示灯闪烁为『60分』。

## 劲脱水按钮

当使用『标准』『节水』『勤快』『强浸泡』『预约9小时后』程序后可以设定。筒风干可以设定。

👉 24

## 程序按钮

备有6种洗衣程序,可根据洗涤物的种类和脏污程度来选择适合的程序。👉 16

- 通过按动『程序』按钮,所选择的程序的指示灯会点亮或闪烁。

当手动设定为下述状态之一时,洗衣机都会发出2声表示接收的声响(以告知您指示基准点):

①水量为『47L』; ②洗涤行程为『洗涤+漂洗+脱水』; ③程序为『标准』程序; ④劲脱水为『无设定』。

## 机盖紧锁表示

当机盖紧锁时，[盖锁紧中]的指示灯将会闪烁。

■ 但在下列情况下，即使指示灯闪烁机盖也不能自锁。

- 插入电源插头，最初接通电源直至各指示灯点亮的期间。
- 脱水运转停止，结束蜂鸣声响起直至电源自动切断的期间。

## 童锁功能

为防止意外伤害及保护儿童的安全，洗涤过程中进水开始后，洗衣机会自动将机盖锁紧。

### 想打开机盖时

按下  按钮  旋转结束，锁紧解除，可打开机盖。

### 再启动时



在设定为安全保护模式时，洗衣机再启动时机盖会立即被锁紧。

若没有设定安全保护模式，在脱水时机盖会自动锁紧。



## 设定安全保护模式

1 关闭机盖，按下电源开关按钮  。

2 持续按住“”3秒钟以上。

 蜂鸣器发出“啾”声响告知设定已完成。  
童锁标志指示灯闪烁。 

- 要解除童锁功能，再一次重复上述操作。

 蜂鸣器发出“啾”声响告知设定已解除。  
童锁标志指示灯熄灭。 

3 切断电源。

### 注意

- 设定童锁功能后，洗衣机不能在机盖处于开启状态时运转。  
(机盖处于开启状态时，控制面板将发出警报)

## 希望消除洗涤结束蜂鸣声时

按以下顺序进行操作，可消除洗涤结束蜂鸣声。

1 接通电源开关。

2 持续按住启动按钮3秒钟以上，蜂鸣声消除。

- 接通电源开关后，持续按住启动按钮3秒钟以上，可将蜂鸣声恢复。

### 启动/暂停按钮 「一接通按钮」

控制洗衣机启动或暂停时使用。

- 选择好需要的程序后，按此按钮可启动或暂停执行程序。
- 如脱水过程中按下暂停按钮后，到盖锁开关解除为止，都不再接收任何按钮信号，机盖亦不能打开。

### 电源开关按钮

用于电源的『开』和『关』。

- 电源自动关闭功能运转结束后，洗衣机发出蜂鸣声并自动切断电源。接通电源后，不启动洗衣机，将其放置5分钟后也会自动关闭电源。

 33

### 注意

- 请勿同时按住2个以上(包括2个)的按钮，以免造成误操作。

# 开始洗涤前

## ● 洗衣机的准备

### 第一次使用时

按照“安装指南”，确定将洗衣机安装好后才可使用。

### 日常的使用

- 1 排水管的前端应牢固地插入排水口内。
- 2 接好进水管并缓慢打开水龙头。
- 3 将电源插头插入插座。

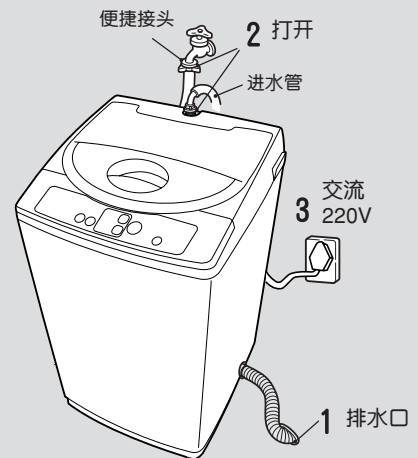

## ● 洗涤物的准备

洗涤带带子或拉链的衣物时，请先系好带子或将拉链完全拉上洗衣（有益的提示）



- 防止损伤衣物和拉链。

易起球或脱丝的衣物，请先翻至内面再进行洗涤。



洗涤前，请先将衣物上的泥砂除去。



洗涤前，请先取出衣服中的异物。（不要忘记口袋中的东西）



取出火柴棍、发夹、硬币等硬物。

- 以免损伤衣物或导致洗衣机出现故障。

易褪色的衣物应分开洗涤。

如牛仔裤等衣物

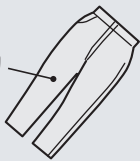

- 洗涤易褪色的蓝色牛仔裤可能会引起脱色现象。

洗涤容易损伤的衣物时，请放入洗涤用网袋中进行洗涤。

慎重起见，请将带蕾丝的衣物或带钢丝的女性内衣放入市售洗涤网袋中清洗。

- 防止衣物意外受损。

易抽丝的衣物请放入网袋中清洗。

象灯芯绒等特殊布料或黑色长统袜等对脱丝很敏感衣物，请将其放入市售的防脱丝洗涤网袋中再清洗。

请尽早处理污垢。

污垢长时间附着在衣物上会很难脱落，在洗涤前先清洗污垢并用洗涤剂处理，洗涤时效果更加明显。

## ● 洗涤物的放入方法

尽可能均匀地放入待洗衣物。

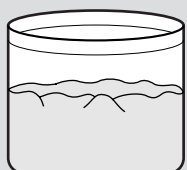

大件衣物或易浮起的衣物应先放入洗涤筒内。



- 有利于衣物的良好旋转。
- 防止水滴飞溅。

将牛仔裤等厚布料衣物均匀地放入洗涤筒内再进行清洗。（防止脱水时衣物溢出）

- 防止水滴飞溅。



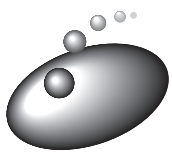

# 洗涤量的检测和洗涤剂量（大致用量）

## ● 洗涤量的检测

放入洗涤物后选择洗涤所需程序，按下启动按钮，传感器开始检测洗涤物的重量，并相应显示所需的洗涤剂量（大致用量）和水量。（『勤快』、『轻柔』、『毛毯』、『筒清洗』程序不进行检测。）

**1 打开机盖，放入洗涤物。**

请预先取出火柴、发夹、硬币等异物。



- 如果硬币等杂物混入洗涤筒与衣物一起洗涤的话，将会引起机件故障。

**2 按下电源开关后，再按下启动按钮。**

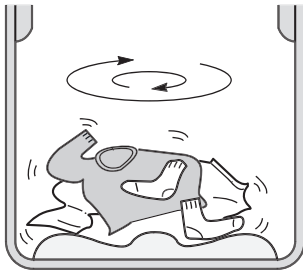

- 在无水状态下检测洗涤量。（不会损伤衣物）

**3 显示洗涤剂量。（大致用量）**

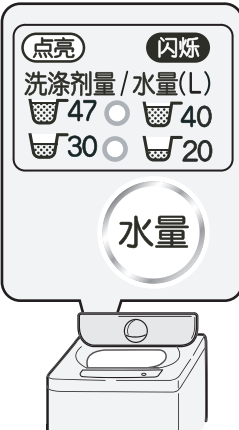

- 相应于洗涤量的洗涤剂量及水量指示灯点亮或闪烁。

## ● 洗涤剂量（大致用量）

洗涤剂量（大致用量）的显示是指按浓缩粉末洗涤剂包装盒中计量匙的加入量。

- 洗涤剂量（大致用量）的使用量是以计量匙一匙（约37克）为基准。（其它洗涤剂  15）
- 计量匙的大小按洗涤剂品牌不同而不同，具体请参照洗涤剂包装上的说明。
- 洗涤剂计量匙的图示只表示大致用量。

显示所需的洗涤剂量和水量。



指示灯点亮时表示左列水量被选。

指示灯闪烁时表示右列水量被选。

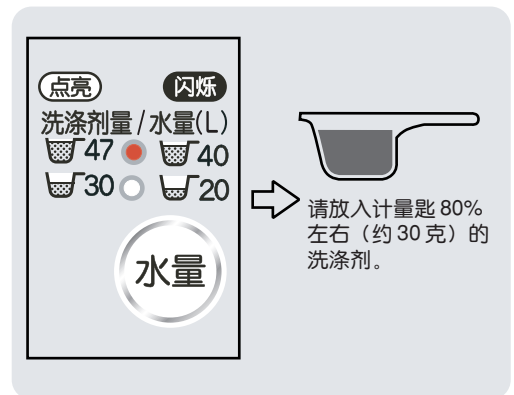

请放入计量匙80%左右（约30克）的洗涤剂。

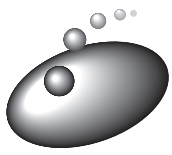

# 液体洗涤剂·漂白剂·柔软剂的使用方法

## 液体洗涤剂/漂白剂的使用方法

### 注意

- 接通电源后再倒入液体洗涤剂或漂白剂。
- 请遵照液体洗涤剂及漂白剂容器上标识的使用量和使用方法来使用。
- 请勿将漂白剂直接倒在衣物上，以免引起变色或令布质受损。

### 液体洗涤剂

- 将液体洗涤剂用水均匀稀释，由注入口慢慢倒入。
- 当使用预约定时洗涤时，请稀释成两倍后再使用。

### 漂白剂

开始洗涤时，先用水稀释，然后慢慢地倒入注入口。

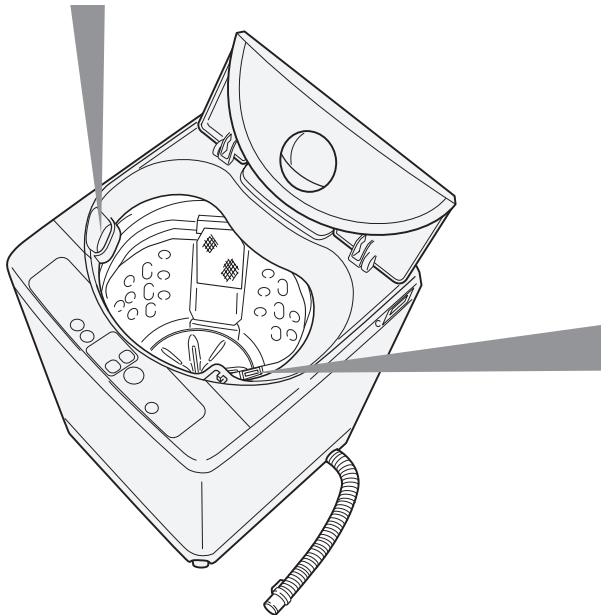

## 柔软剂的使用

- 1** 在洗涤开始前，按照水量指示，将柔软剂倒入柔软剂注入口内。

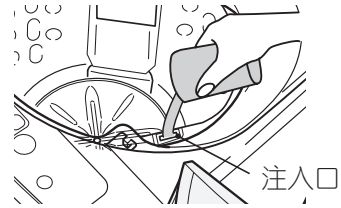

- 当柔软剂不易倒入注入口时，请将洗涤筒偏向一侧后再注入柔软剂。

- 2** 柔软剂会在最后一次漂洗前自动投入。

- 柔软剂的投入，是利用脱水筒的旋转自动加入，在中间脱水过程中，柔软剂从注入口向内室移动，直至最终脱水前投入筒内。

### <柔软剂大致用量>

水 量		20L	30L	40L	47L
柔软剂	浓缩型	4 mL	7 mL	9 mL	10 mL
	普通型	13 mL	20 mL	27 mL	31 mL

- 浓缩型柔软剂：水量30L使用量6.6mL
- 普通型柔软剂：水量30L使用量20mL



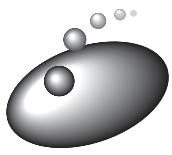

### 备注

- 浓缩型柔软剂易于固化，因此请用两倍的清水进行稀释后再使用。
- 请勿将柔软剂长时间（12小时）的驻留在洗涤筒内。以免因柔软剂固化而导致洗衣机动作不良。
- 如果洗衣机倾斜和进水时洗涤筒倾斜的话，水可能会流进柔软剂注入口。（这样会降低柔软剂的效果）
- 请使用适量的洗涤剂。如果使用过多，会降低漂洗效果和柔软剂的效果。





# 洗涤量和洗涤剂量

洗涤量	水量	合成洗涤剂		
		浓缩型洗涤剂		一般洗涤剂
		水量 30L 需 20g (粉末)	水量 30L 需 25mL (液体)	水量 30L 需 40g 或 40mL (粉末、液体)
5.0kg	47L	31g 	39mL	63g(63mL)
3.5kg	40L	27g 	33mL	53g(53mL)
1.5kg	30L	20g 	25mL	40g(40mL)
0.5kg	20L	13g 	17mL	27g(27mL)

- 洗涤剂的使用量，详细情况请参照洗涤剂生产厂家的说明。
- 本表中洗涤剂量(大致用量)的表示，以浓缩合成洗涤剂包装中的计量匙为基准。(水量 30L 使用 20g 洗涤剂)
- 如果衣物只是轻微有些脏，则洗涤剂量为上表所示值的一半为宜。
- 使用过多的洗涤剂并不能增加洗涤洁净度，相反会引起漂洗不充分而导致弊端。

## ■ 洗涤量

- 表中( )内所示的是一件衣物的大致重量。
- 由于洗涤的衣物的种类、大小、厚度各有不同，因此洗涤量也有所不同。
- 如为一般衣物，其洗涤量为表中所示值 70%~80% 最为恰当。
- 如果搅拌停止的话，表示放入的衣物过多，请检视衣物旋转情况并予以调整。

### 洗涤物的大致重量



男用内裤  
(棉约 50g)



长袖内衣  
(棉约 150g)



浴巾  
(棉约 300g)



袜子  
(棉约 50g)



女式衬衫  
(混纺约 200g)



睡衣(上·下)  
(棉约 500g)



毛巾  
(棉约 70g)



男式衬衫  
(混纺约 200g)





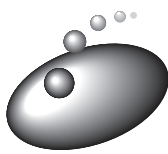





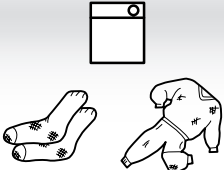

床单  
(棉约 500g)

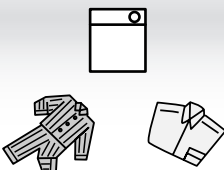

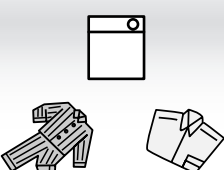

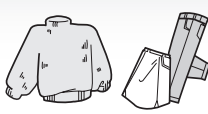

# 洗涤程序的选择方法

本洗衣机备有 6 种洗涤程序。

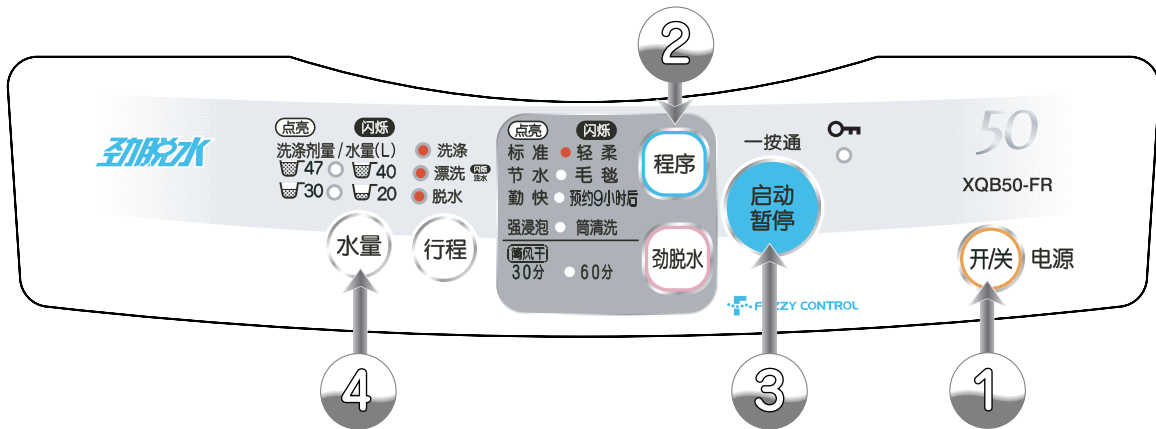
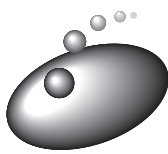
请参照下表，根据洗涤物种类和脏污程度选择适合的洗涤程序。

洗涤物种类	推荐的全自动程序	推荐的洗涤剂	
<b>很脏的衣物</b> 	<b>标准</b> 领子、袖口、袜子等顽固污垢 用强水流充分洗涤。  17	<b>粉末合成洗涤剂</b>  <b>液体洗涤剂</b> (请倒入液体洗涤剂·漂白剂注入口)	
<b>一般的衣物</b> 	<b>节水</b> 对不太脏污的衣物进行普通的洗涤 以最节约的方式来洗净衣物。  18		
<b>轻微污渍的衣物</b> 	<b>勤快</b> 对轻微污渍的衣物进行普通的洗涤 以最快速的方式来洗净衣物。  19		
<b>严重污垢的衣物</b> 	<b>强浸泡</b> 工作服等严重污垢的衣物 用强劲的水流洗涤后，通过浸洗来去除污垢。  20		
<b>有<sup>○</sup>干洗或有<sup>○</sup>干洗标志的衣物</b> 	<b>轻柔</b> 有干洗标志的羊毛衣物及混纺织品 利用柔和水流精心洗涤。  21		<b>干洗标志衣物专用洗涤剂</b> <b>液体中性洗涤剂</b> (请倒入液体洗涤剂·漂白剂注入口)
<b>大件衣物 (毛毯)</b> 	<b>毛毯</b> 毛毯 利用洗毛毯水流精心洗涤。  22		<b>液体洗涤剂</b> (请倒入液体洗涤剂·漂白剂注入口)



- 1 放入洗涤物，按下电源开关按钮 
  - 波轮旋转检测出洗涤量并由控制面板显示出来。  
👉 13
  - 关闭机盖后，为溶解洗涤剂并了解洗涤物质地，洗衣机会在低水位和规定水位处进行检测，然后决定所需的洗涤方式。
- 2 按下『程序』按钮 ，选择『标准』
  - 若非标准程序时，请按动『程序』按钮进行切换。
- 3 按下启动按钮 
- 4 根据洗涤剂量（大致），投入洗涤剂  
投入洗涤剂，关闭机盖  
(蜂鸣声响起表示洗涤完毕)

为使洗涤剂能充分溶解，请将洗涤剂倒在水流落下之处。

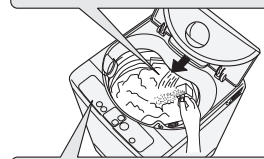

按照显示的洗涤剂量（大致用量）加入洗涤剂。

### 『标准』程序的洗涤过程

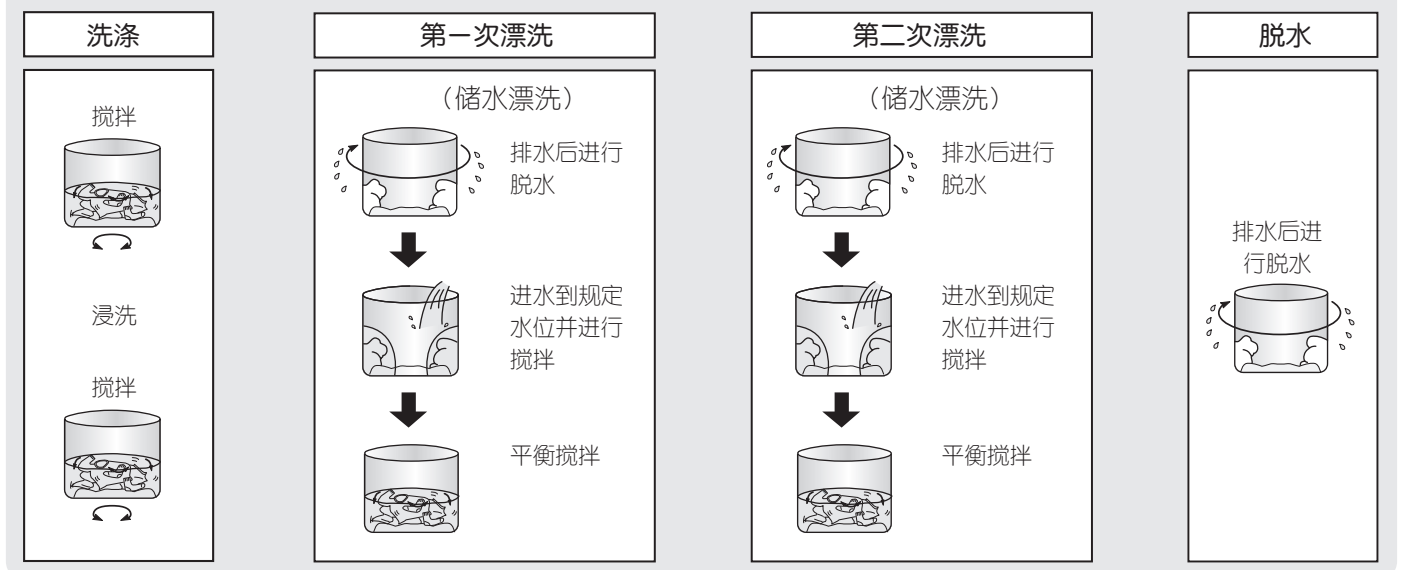

■使用液体洗涤剂、柔软剂、漂白剂时  14

#### 注意

- 对长期附着在衣物上的污垢或黄斑，即使浸泡清洗也不一定能将其完全清除。（推荐事先清洗或使用漂白剂）。

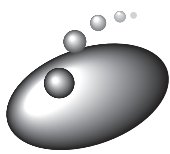

# 节水程序

## 省水省电省时洗涤

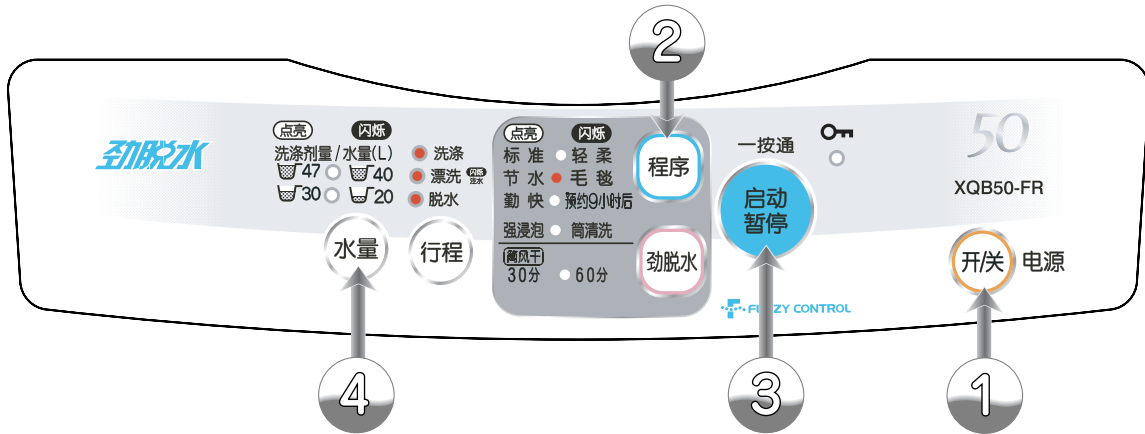

- 放入洗涤物，按下电源开关按钮 **开关**
  - 波轮旋转检测出洗涤量并由控制面板显示出来。  
👉 13
  - 关闭机盖后，为溶解洗涤剂并了解洗涤物质地，洗衣机会在低水位和规定水位处进行检测，然后决定所需的洗涤方式。
- 按下『程序』按钮 **程序**，选择『节水』
  - 每按动一次程序按钮，各指示灯依次点亮或闪烁。
- 按下启动按钮 **启动/暂停**
- 根据洗涤剂量（大致），投入洗涤剂  
投入洗涤剂，关闭机盖  
(蜂鸣声响起表示洗涤完毕)

为使洗涤剂能充分溶解，请将洗涤剂倒在水流落下之处。

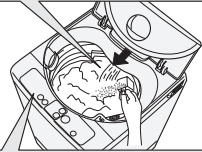

按照显示的洗涤剂量（大致用量）加入洗涤剂。

### 『节水』程序的洗涤过程

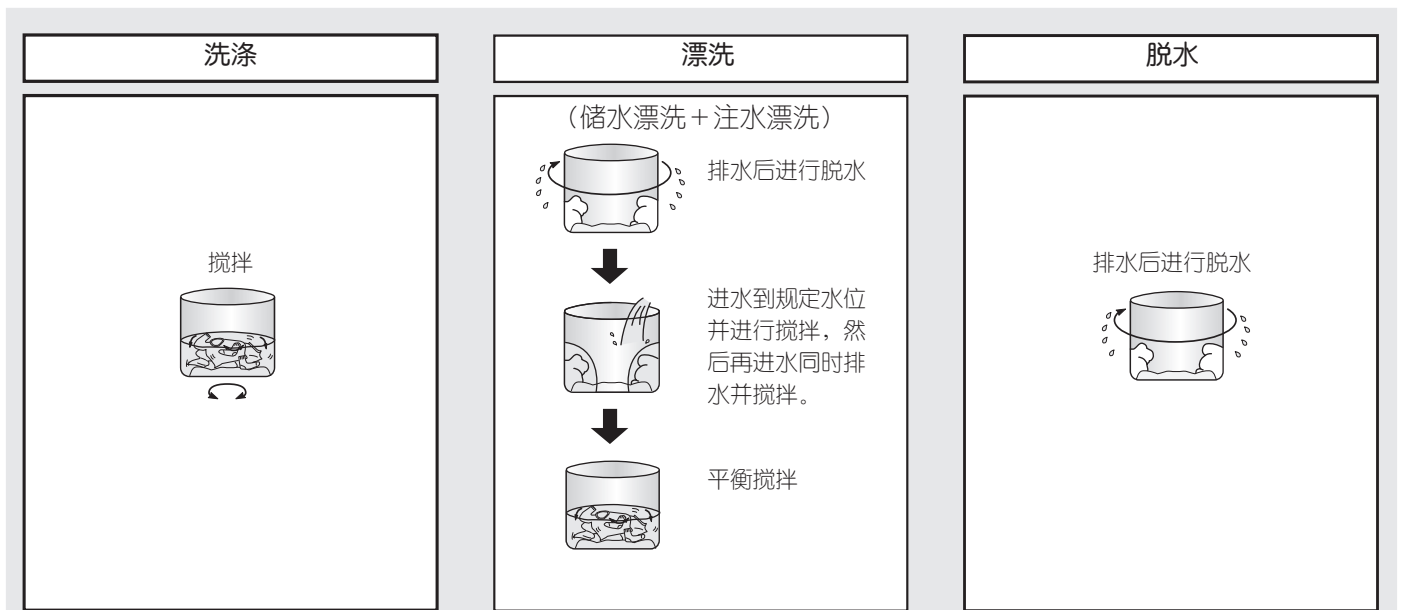

■使用液体洗涤剂、柔软剂、漂白剂时 👉 14

#### 注意

- 化纤或聚脂纤维等材料的衣物重量轻，水位可能较低。因此请将大件衣物或厚重衣物先放入洗涤筒内。
- 担心水量过少时，请按下水量按钮将水量调节到合适水位。

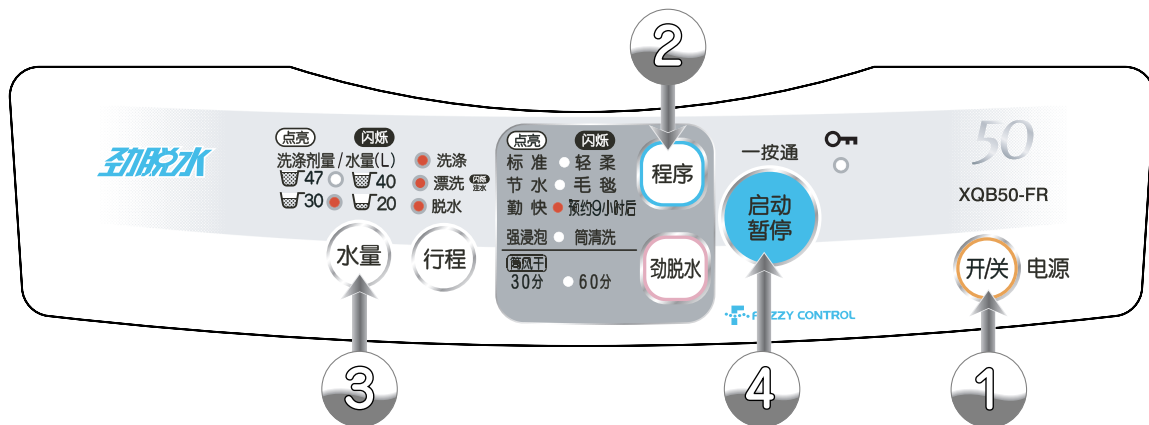
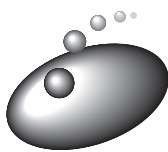

① 放入洗涤物，按下电源开关按钮 

- 洗衣机自动设定水量为 30L。
- 洗涤量在 1.2kg 以下。

② 按下『程序』按钮 ，选择『勤快』

- 每按动一次程序按钮，各指示灯依次点亮或闪烁。

为使洗涤剂能充分溶解，请将洗涤剂倒在水流落下之处。

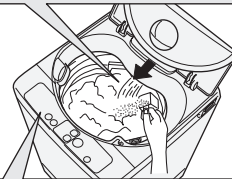

③ 投入洗涤剂，关闭机盖

④ 按下启动按钮   
(蜂鸣声响起表示洗涤完毕)

按照显示的洗涤剂量（大致用量）加入洗涤剂。

### 『勤快』程序的洗涤过程

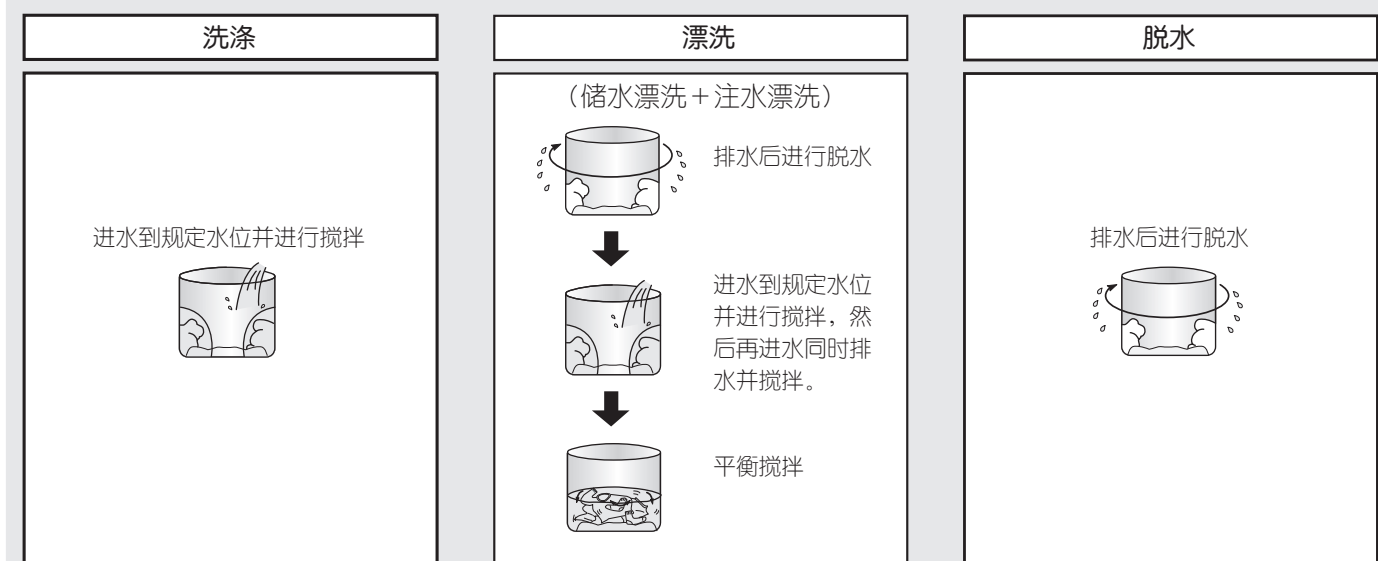

■使用液体洗涤剂、柔软剂、漂白剂时  14



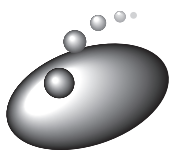

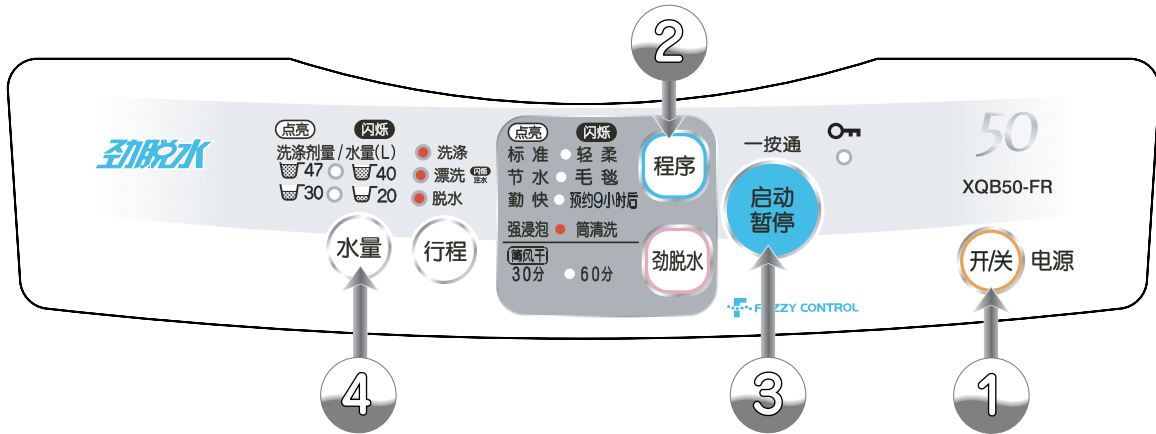

# 强浸泡程序

仔细地洗涤



1 放入洗涤物，按下电源开关按钮 

2 按下『程序』按钮 ，选择『强浸泡』  
• 每按动一次程序按钮，各指示灯会依次点亮或闪烁。

3 按下启动按钮 

4 根据洗涤剂量（大致），投入洗涤剂  
投入洗涤剂，关闭机盖  
（蜂鸣声响起表示洗涤完毕）

• 波轮旋转检测出洗涤量并由控制面板显示出来。

 13

• 关闭机盖后，为溶解洗涤剂并了解洗涤物质地，洗衣机会在低水位和规定水位处进行检测，然后决定所需的洗涤方式。

为使洗涤剂能充分溶解，请将洗涤剂倒在水流落下之处。

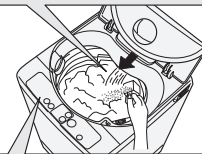

按照显示的洗涤剂量（大致用量）加入洗涤剂。

## 『强浸泡』程序的洗涤过程

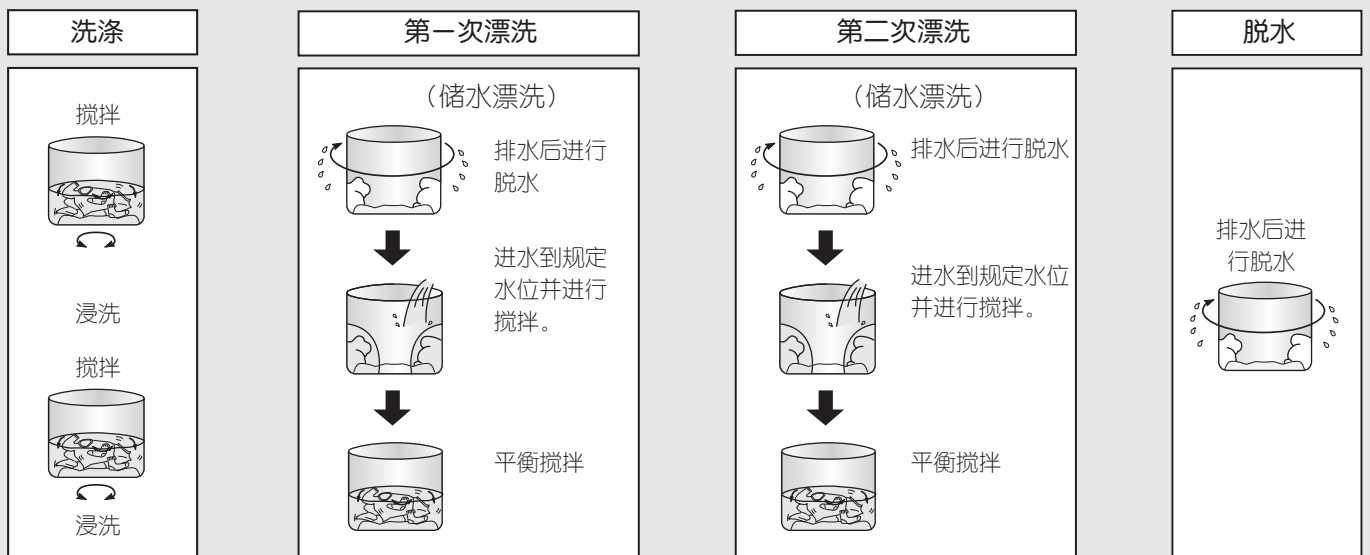

■使用液体洗涤剂、柔软剂、漂白剂时  14

**注意**

• 请勿清洗易褪色的衣物。

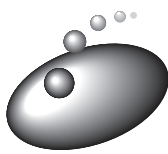

# 轻柔程序

## 利用柔和水流进行洗涤

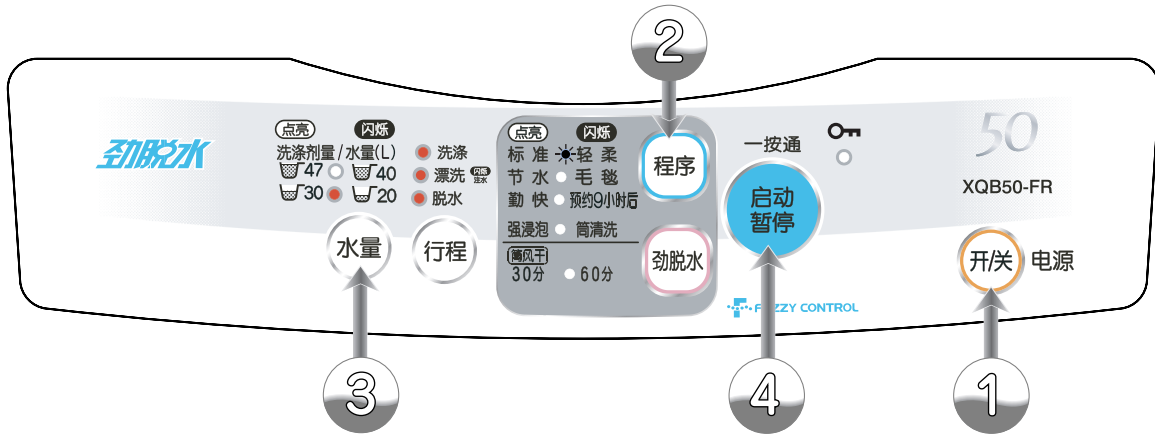

- 1 放入洗涤物，按下电源开关按钮 开/关
  - 洗涤量在 1kg 以下。
- 2 按下『程序』按钮 程序，选择『轻柔』
  - 每按动一次程序按钮，各指示灯会依次点亮或闪烁。
  - 洗衣机自动设定水量为 30L。
- 3 投入液体洗涤剂，关闭机盖。
  - 关于液体洗涤剂的投入方法 14
- 4 按下启动按钮 启动/暂停
  - (蜂鸣声响起表示洗涤完毕)

### 『轻柔』程序的洗涤过程

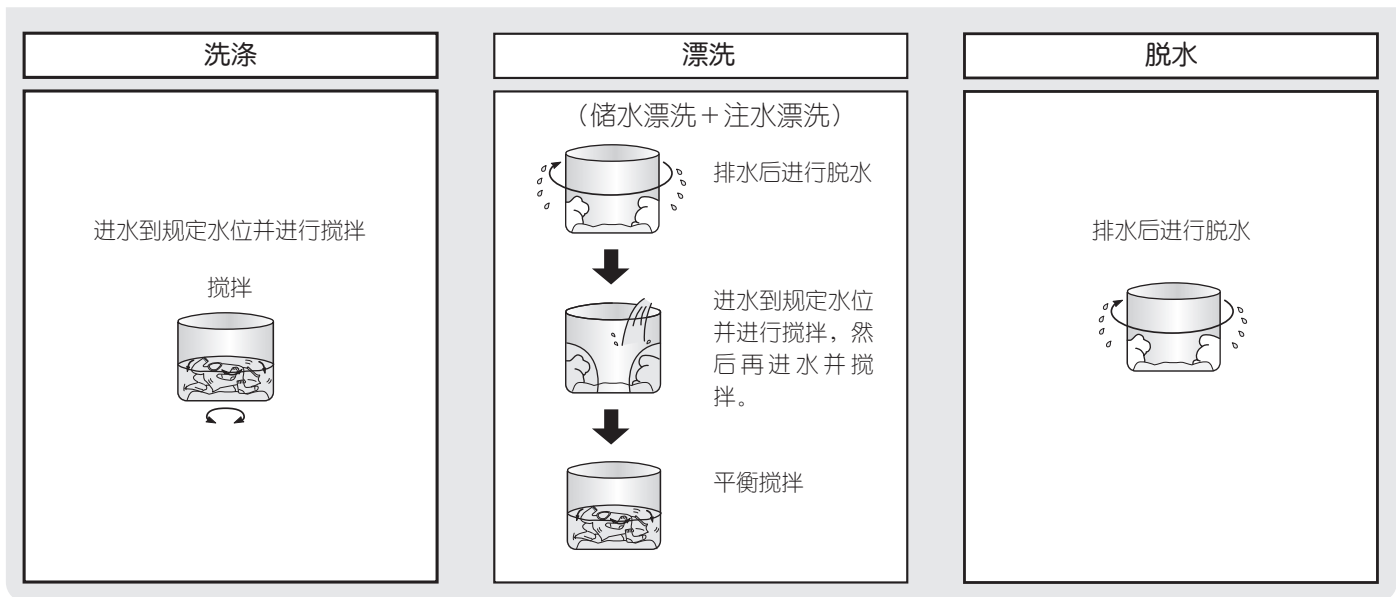

### ■使用柔软剂、漂白剂时 14

- 洗涤终了毛织品的衣物，为防止其变形，晾晒时应特别注意。
  - 可使用平整的板盖，将其摊平后晾晒在上面，以防止变形。
- 
- 注意**

下列衣物不宜洗涤：

  - 仅有 标志而无 标志的衣物。
  - 羊毛以外的兽毛材料的衣物。(高级羊绒、马海毛等)
  - 电脑绣花等特殊编制法制成的衣物。

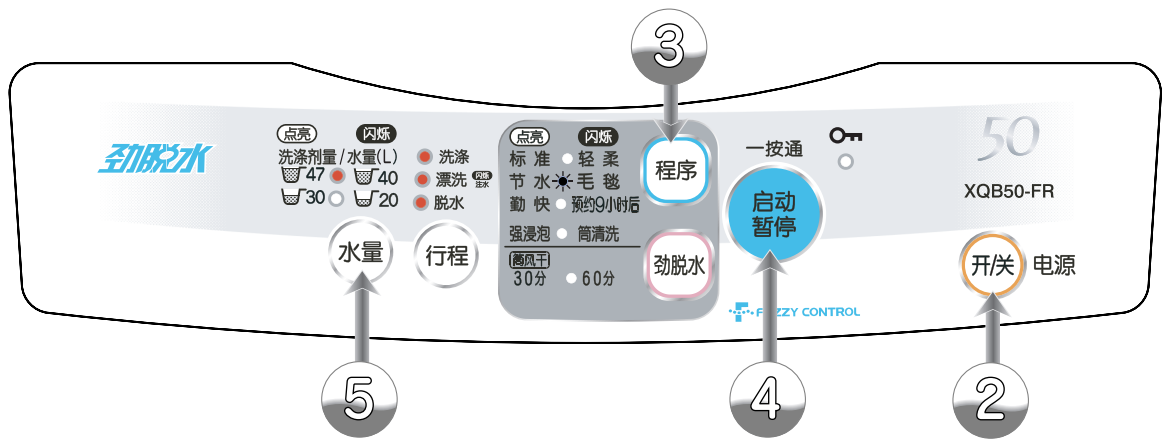
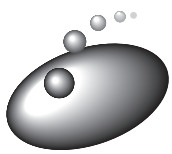

### 请使用市场上销售的『洗毛毯用网罩』

1 将毛毯放入『洗毛毯用网罩』，拉上拉链，并使拉链部朝上，放入洗涤筒。

- 特别脏污的部位，可事先用液体洗涤剂将其清除。

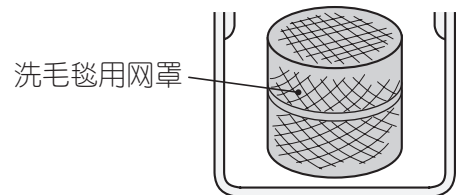

2 按下电源开关按钮 **开关**，接通电源。  
加入液体洗涤剂。

- 洗衣机自动设定水量『47L』。
- 请使用液体中性洗涤剂。
- 若能使用柔软剂，效果会更好。



3 按下程序按钮 **程序**，选择『毛毯』。

- 每按动一次程序按钮，各指示灯会顺次点亮或闪烁。



4 按下启动按钮 **启动/暂停**。

(蜂鸣声响起表示洗涤完毕)

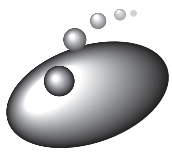

# 毛毯程序 (续)

## 『毛毯』程序的洗涤过程

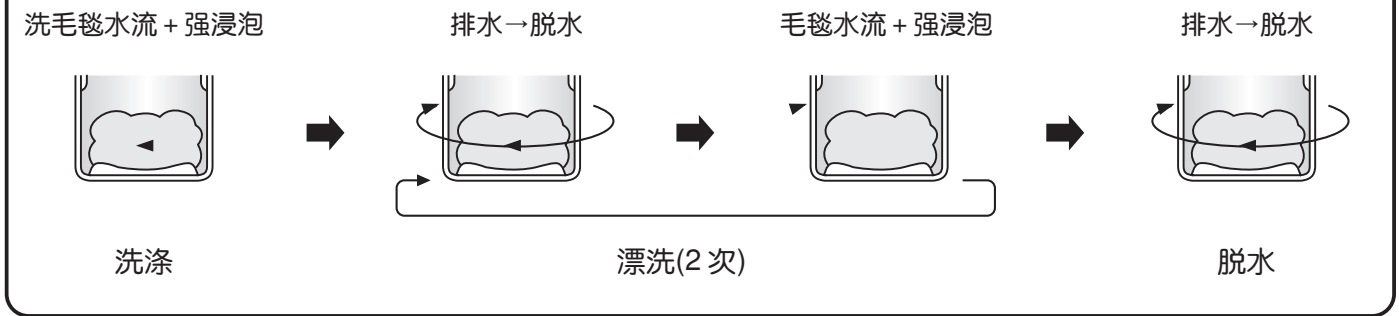

### ■ 可洗涤的毛毯

- 有  标志的毛毯
- 腈纶或聚脂纤维的双幅尺寸弹力毛毯、毛圈毛毯、编织毛毯 (长 200cm × 宽 140cm 以下, 单件重量在 2.4kg 以下)
- 电热毯的洗涤请参照电热毯使用说明书进行。

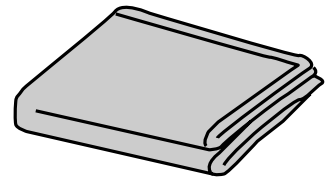

## 洗涤结束后

### ■ 请置于通风良好的地方, 让其自然晾干

- 晾晒时, 若能经常将其翻身会干燥得更快。
- 趁毛毯潮湿时, 使用刷子将毛朝同一方向梳理整齐, 使之保持美观。

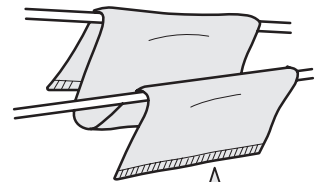

将毛毯呈M形晾晒, 可使之很快晾干。

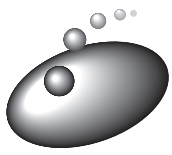

# 缩短干燥时间 (『劲脱水』)

- 洗涤结束后,可以直接进行『30分』和『60分』的劲脱水,利用空气的流动进行干燥。吹干衣物中的水分,使衣物在易干燥的状态下结束洗涤。  
当使用『标准』『节水』『勤快』『强浸泡』『毛毯』『预约9小时后』程序可以设定。

## 劲脱水按钮的使用方法

劲脱水按钮的按下次数	指示灯表示 ● 点亮    ✨ 闪烁	内容
基准点 (👉 10)		• 未设定劲脱水
1		• 设定劲脱水『30分』
2		• 设定劲脱水『60分』
3		• 『只脱水』情况下设定劲脱水『30分』 (筒风干 30分)
4		• 『只脱水』情况下设定劲脱水『60分』 (筒风干 60分)

- 按下『劲脱水』,再按『程序』,可以取消『劲脱水』。再按『劲脱水』,就可以设定『劲脱水』。  
如果『行程』内容中未设定脱水的话,就无法进行『劲脱水』的设定。



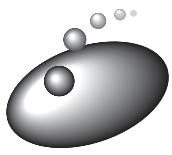

# 洗涤程序的内容

■ 本部分对各洗涤程序的过程进行说明。



程序	自动设定的水量	洗涤	漂洗	脱水	所需时间(大约)
标准	47~20L (47~20L)	30分	储水漂洗 2 次	11分	78分
节水	47~20L (47~20L)	10分	储水漂洗 + 注水漂洗	9分	45分
勤快	30L (47~20L)	4分	储水漂洗 + 注水漂洗	5分	25分
强浸泡	47~20L (47~20L)	90分	储水漂洗 2 次	11分	140分
轻柔	30L (47~20L)	6分	储水漂洗 + 注水漂洗	3分	27分
毛毯	47L (47~20L)	25分	储水漂洗 2 次	11分	70分

## ■ 洗涤所需时间

- 洗涤时间包括进水时间（进水量每分钟 15L）和排水时间（标准状态）。
- 所需时间随水压、洗涤量和排水条件等因素变化而变化。
- 在『标准』、『节水』、『强浸泡』程序中，洗衣机通过自动检测洗涤量和洗涤物的质地，决定最佳洗涤方式。上表所示时间为标准状态（用 ■■■ 表示）下的时间。

## ■ 关于切换程序

- 不能在启动后切换程序。如需更改，请切断电源后再进行程序切换。

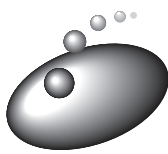

# 按照您喜欢的方式进行洗涤

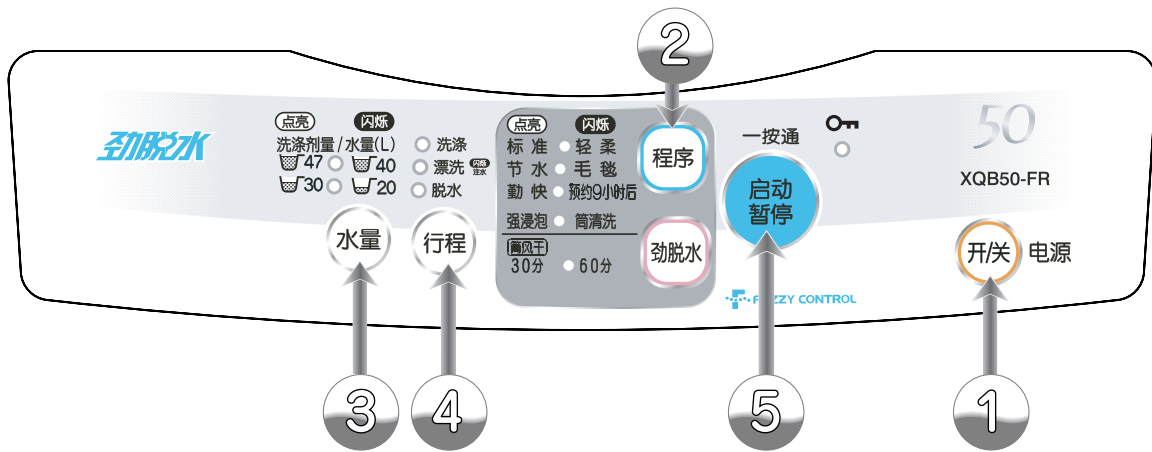

■可以单独设定洗涤、漂洗、脱水中任一行程，亦可将各个行程组合运转。  
(洗涤物内容将不会被储存)

### 注意

- 轻柔、毛毯、筒清洗程序不能选择其他洗涤方式，自动设定“洗涤→漂洗→脱水”。

## 在下列情况下

1

2

3

4

想设定注水漂洗时  
**洗涤→注水漂洗→脱水**

再次使用洗涤剂时  
**仅洗涤**

担心衣物起皱而不需脱水时  
**洗涤→漂洗**

担心衣物起皱而不需脱水时  
**洗涤→注水漂洗**

仅进行脱水时  
**仅脱水**

希望将已洗过的衣物漂洗并脱水时  
**漂洗→脱水**

想将洗过的衣物进行漂洗及脱水时  
**注水漂洗→脱水**

仅用清水进行洗涤时  
**洗涤→脱水**

电源

开关

按下电源开关

程序

选择“标准”  
程序

水量

选择水量

没有设定水量时，  
由传感器自动决定  
水量多少。

仅脱水时无需  
设定水量。

排水和脱水结  
束后，开始进  
水准备漂洗。

## 水量按钮的使用

每按一次水量按钮，指示灯会沿着箭头方向移动。

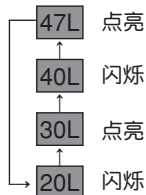

### 简要说明

洗涤或漂洗过程中要加水时按下水量按钮，持续按住即可加水。  
(到达最高水位后，将无法再度加水)

## 行程按钮的使用

每按一次行程按钮，指示灯会沿着箭头方向移动。

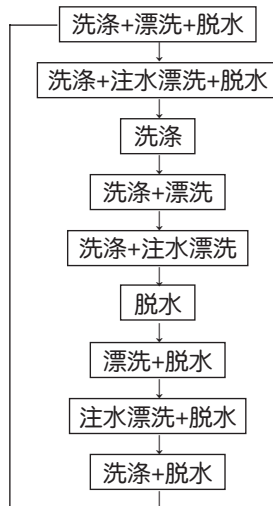

## 行程按钮的按下次数

5

按1次

按2次

按3次

按4次

按5次

按6次

按7次

按8次

启动  
暂停

按下启动按钮

## 结束

蜂鸣声响起表示洗涤结束

仍有洗涤液时停止运转。

仍有漂洗液时停止运转。

仍有漂洗液时停止运转。

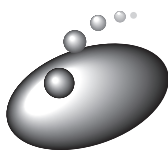

# 预约时间

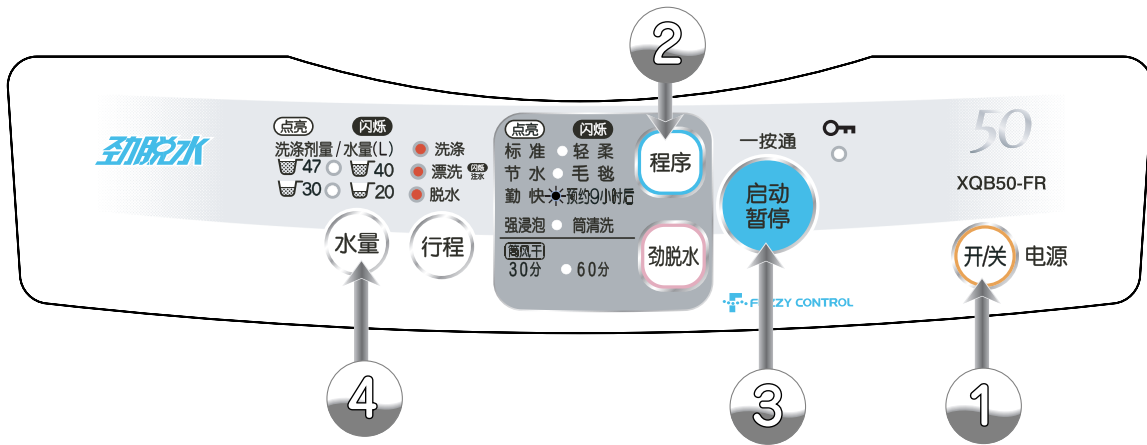

- ① 放入洗涤物，按下电源开关按钮
- ② 按下程序按钮 ，选择『预约9小时后』程序
- ③ 按下启动按钮
- ④ 根据洗涤剂量（大致），投入洗涤剂  
投入洗涤剂后，关闭机盖  
(蜂鸣声响起表示洗涤完毕)
  - 波轮旋转检测出洗涤量并由控制面板显示出来。👉 13

## 洗涤剂的加入方法

### 合成粉末洗涤剂

- 请将洗涤剂包在白色手帕中，再放到洗涤筒中水流能冲击到的地方。注意，安放时请勿使其洒落。



### 液体洗涤剂

- 请用2倍清水加以稀释，然后从注入入口注入。👉 14

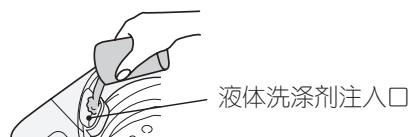

『预约9小时后』的运行内容为预约『标准』程序，程序在9小时后完成。

## 注意

- 预约运转时，请勿将容易脱色的衣物混在一起洗涤。
- 拔掉电源插头或停电时，预约程序将被取消。
- 洗涤所需时间随洗涤量和质地及进水量的变化而变化。
- 为防止衣物起皱，洗涤结束后应尽早取出晾干。

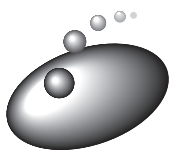

# 再次使用洗涤剂

## 再次使用洗涤剂

1

对第一批的衣物仅进行“洗涤”。



2

放入第二批衣物，选择喜欢的洗涤方式进行洗涤。

- 设定适合洗涤剂的水量。

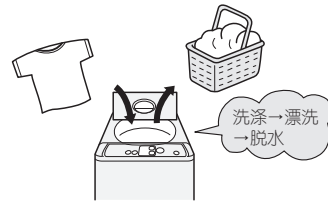

3

对第一批已经洗过的衣物进行漂洗和脱水。

- 设定适合洗涤剂的水量。

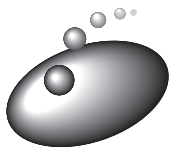

# 使用中的注意事项

### 运转过程中，请勿拔掉电源插头。

- 以免引起洗衣机故障。请务必暂停运转或切断电源开关后，再拔掉电源插头。

### 请勿投入过量洗涤剂。

- 投入过多洗涤剂，洗涤效果并无多大改变。
- 相反会造成漂洗不充分，以及因泡沫过多而引起某些问题。

### 请勿靠近电视机或收音机。

- 可能会对电视机或收音机构成干扰。

### 切断电源后，程序指示灯尚未熄灭前，电源开关处于无效状态。

- 想再次接通电源时，应待指示灯熄灭后再次按下电源开关。

### 连续运转时应注意。

- 连续运转时间过长时，保护装置可能会起作用而使马达停止运转。
- 需连续运转时，请隔30分钟左右再让洗衣机重新运转。

### 结露时应注意。

- 由于夏天湿度较高，当用冷水进行洗涤时，会在洗衣机外侧出现结露现象，有可能会将地板弄湿，请加以注意。

### 请勿投入过多衣物。

- 有可能造成衣物在洗涤过程中溢出。
- 洗涤物的放入方法  13

### 脱水结束后，机盖锁紧功能被解除，但洗涤筒还会旋转15秒钟以上。

- 立即停止使用并联系用户维修中心进行修理。

### 请勿使用锋利的物品来按按钮。

- 以免造成破损或故障。

### 只洗涤运动衫等厚衣物时，由于衣物在筒内偏斜，较易导致安全开关动作。

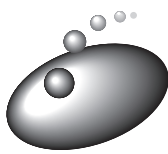

# 维护保养的方法

## 洗涤筒的维护 (为保持其清洁) ... 筒清洗程序

虽然肥皂碱垢和霉菌很难附着在不锈钢筒内，但长时间使用后，有可能形成肥皂碱垢。  
请定期进行维护，大约 2 个月对洗涤筒进行一次清洗。

### 定期的维护

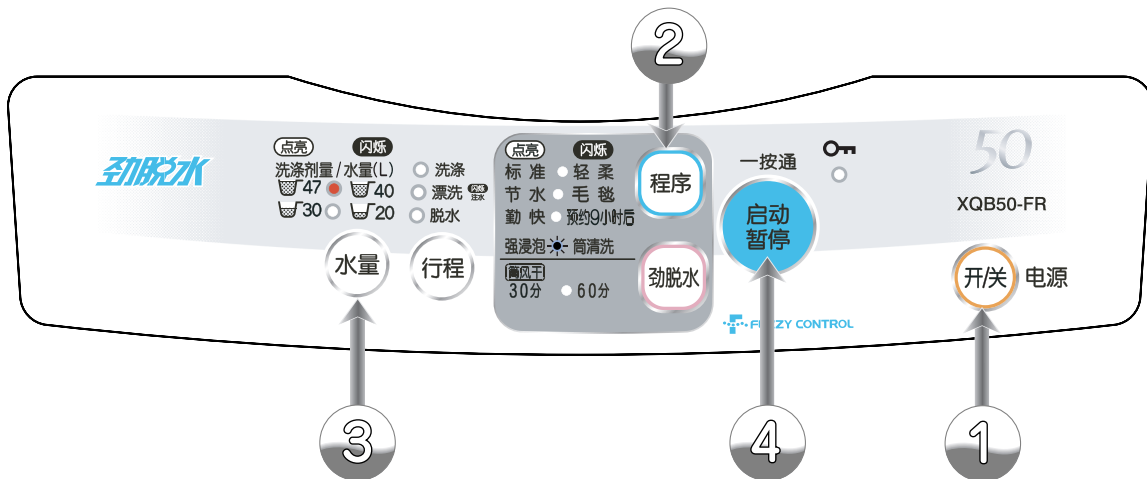

- ① 按下电源开关按钮
  - 每按动一次程序按钮，各指示灯会顺次点亮或闪烁。
- ② 按下程序按钮 ，选择『筒清洗』程序
  - 经过约 2 小时 30 分钟的搅拌和停顿，最后进行脱水。
- ③ 水量自动设定为“47L”，投入洗涤剂后，关闭机盖
  - 洗涤剂为市售的氧化型漂白剂，请在洗涤筒内倒入 250g (约 1 瓶) 漂白剂。
  - 请勿使用日常使用的洗涤剂，因为不能达到清洗筒的目的。
  - 请勿在洗涤筒内放入衣物。

↓

筒清洗程序完毕

※ 最终的脱水约运转 30 分钟，可对筒内进行干燥，从而抑制黑色霉菌的产生。
- ④ 按下启动按钮 

(蜂鸣声响起表示洗涤完毕)

## 筒风干程序

经常风干洗涤筒可抑制黑色霉菌的产生。(使用频率：约每周 1 次)

『筒风干』程序的使用方法： 24)

按下劲脱水按钮 ，设定为『筒风干』后便可运转。(运转时间约 30 分钟)

出现黑色霉菌时，可用市售的氧化型漂白剂进行清洗处理。

**注意** • 筒风干时，请勿在洗涤筒内放入衣物。



## 注意洗涤筒内的锈迹

虽然不锈钢筒具有难以生锈的性质，但在以下场合还是有可能生锈。

- ① 发夹或针等容易生锈的铁制品留在筒内，与不锈钢内壁接触时。
- ② 混有红锈或铁粉等杂质的水流进洗涤筒内，从而附着在不锈钢内壁上。

对于铁锈，可将市售的乳状清洁剂倒在海绵或布上，反复擦拭将其清除。

(详细内容请参阅洗涤剂的使用说明)

- 请勿使用金属刷清洗洗涤筒，以免损伤洗涤筒或使之生锈。

为防止生锈，必须确保以下内容。

- 严禁水或氯类漂白剂长时间停留在洗涤筒内。



## 线屑收集器的保养 (每次使用后都必须进行)

- 1 拆下线屑收集器。

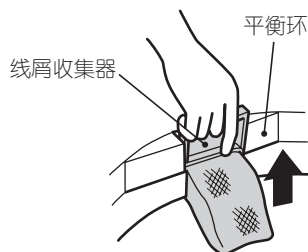

- 2 将收集器的过滤网翻过来，在水中洗掉布屑。

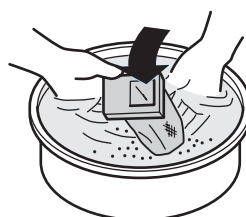

- 3 将线屑收集器切实地插入到位。

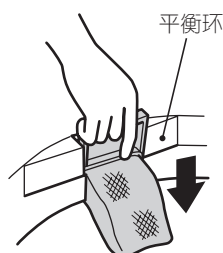

### 备注

- 线屑收集器是消耗品。  
若过滤网破损了，请至本公司用户咨询服务中心或各特约维修站去购买。  36

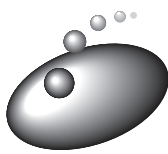

# 维护保养的方法 (续)

## 有可能结冰时

- 1 关闭水龙头，拆下进水管。  
(拆卸方法 ➤ 8)
- 2 将进水管朝下，但不能让其弯曲。  
• 以免残留在进水管中的水流出。
- 3 选择『筒清洗』程序，运转 30 秒钟后停止运作。  
• 可将残留在进水管中的水全部排出。
- 4 放下排水管。
- 5 只设定『脱水』，运转约 30 秒钟。 ➤ 26
- 6 关闭电源开关。  
• 为排出筒内和排水管中的水，应使排水阀保持开启状态。

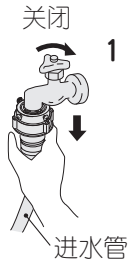

### 如果已经结冰时

- 1 卸下进水管，将其放入 40°C 左右的温水中。
- 2 在筒内倒入 40°C 左右的温水。
- 3 再将进水管接至水龙头，检查洗衣机是否正常进行进水、排水动作。

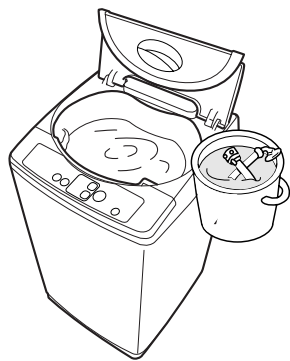

## 进水口的保养

进水口积有脏物会影响进水效果。

- 1 关闭水龙头，卸下进水管。  
(拆卸方法 ➤ 8)
- 2 清除进水口滤网处积留的污物。  
• 若污物不易清除时，可将滤网拆下以便清洗。

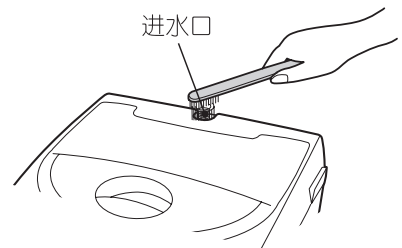

### 注意

- 进水口滤网清洗后，请务必恢复原状，以免引起进水阀的故障。

## 机体的保养

请用软布将机体和控制面板上的污垢擦拭干净。



### 警告



进行维护保养时，请勿将水直接浇洒到机体的各个部位。





- 以免造成短路或触电。

### 注意

- 请勿用汽油、稀释剂、清洁剂、碱性或弱碱性洗涤剂以及蜡等物质擦拭机体，也请勿用刷子来擦洗机身。
- 使用化学抹布时，请遵照其使用说明。
- 清洁剂沾到机盖等塑料部件时，应立即擦除，否则长时间会损伤机身。

## 异常警报

(出现下列情况时, 将通过指示灯的闪烁和蜂鸣器的声响告知您发生异常。)

指示灯闪烁	警报内容	检查部位	重
	经过 25 分钟, 也无法达到满水位。	<ul style="list-style-type: none"> <li>水龙头是否打开?</li> <li>自来水管是否冻结或停水?</li> <li>进水口滤网是否积留污物?</li> </ul>	重
	经过5分钟, 也无法排水完毕。	<ul style="list-style-type: none"> <li>排水管是否堵塞?</li> <li>排水管是否放置于狭窄处?</li> <li>排水管是否放置于不平处?</li> <li>排水管是否放置于有障碍物处?</li> </ul>	中
	无法启动	<ul style="list-style-type: none"> <li>衣物是否偏置于一侧?</li> <li>衣物是否过多?</li> <li>衣物是否未放入两次自动修正衣物 (启动后, 若衣物偏移后仍然无效时, 将发出警报)</li> </ul>	轻
	脱水无法运转 (脱水)	<ul style="list-style-type: none"> <li>机盖是否打开着?</li> </ul>	轻

- 出现上述以外的异常警报时, 请立即停止使用, 报请修理。

## 电源自动关闭功能

- 运转结束后, 电源开关将自动关闭。
- 洗衣机持续在下列状态下达1小时以上时, 电源将自动关闭。
  - 暂停状态
  - 机盖 打开的状态下
  - 上述异常警报状态下
- 接通电源, 没有按『启动』按钮, 放置 5 分钟后, 电源将自动关闭。

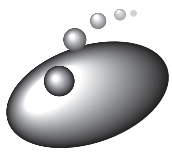

# 有故障发生时 (续)

## 请求修理前

请再一次检查下列现象

症 状	检 查 项 目
不运转	<ul style="list-style-type: none"> <li>• 是否停电?</li> <li>• 保险丝、熔断器是否烧断?</li> <li>• 电源插头是否可靠地插入电源插座?</li> <li>• 电源开关是否打开?</li> <li>• 水龙头是否打开?</li> <li>• 是否设定了预约洗涤程序?  28</li> </ul>
无法切换电源开关的开关状态	<ul style="list-style-type: none"> <li>• 『锁紧开关』指示灯是否在闪烁?  10</li> </ul>
不进水	<ul style="list-style-type: none"> <li>• 水龙头是否打开?</li> <li>• 自来水管是否冻结或停水?</li> <li>• 进水口的滤网是否积有污物?</li> </ul> <p>(请参阅《维护和保养》一章  30)</p>
发出异常声响	<ul style="list-style-type: none"> <li>• 洗衣机的安放是否处于水状态?  安装指南</li> <li>• 在洗涤物中是否混有发夹或金属物等异物?</li> </ul>
漏水	<ul style="list-style-type: none"> <li>• 水龙头的形状是否合适?  安装指南</li> <li>• 便捷接头和连接螺母是否已经拧紧?  安装指南、以及第9页</li> </ul>
不排水	<ul style="list-style-type: none"> <li>• 排水管是否放下?</li> <li>• 排水管是否被压扁?</li> <li>• 排水管是否被线屑等堵塞?</li> <li>• 排水管的端部是否浸没于水中?</li> <li>• 机盖是否处于打开状态?</li> <li>• 是否设定脱水行程?</li> </ul>
洗涤完成时无蜂鸣声	<ul style="list-style-type: none"> <li>• 是否设定了消除终了蜂鸣声的功能?  11</li> </ul>

## 下列现象并非故障

现象	原因
<ul style="list-style-type: none"> <li>插上电源插头，按下“电源开关”后，洗衣机会发出“嗡嗡”声。</li> </ul>	<ul style="list-style-type: none"> <li>是洗衣机进行制动试运转发出的声音，大约持续15~20秒钟时间。</li> </ul>
<ul style="list-style-type: none"> <li>脱水初期发出“咔嚓、咔嚓”的声响。</li> </ul>	<ul style="list-style-type: none"> <li>这是由洗涤模式切换至脱水模式时的切换音。</li> </ul>
<ul style="list-style-type: none"> <li>脱水初期，电机声发生变化。</li> </ul>	<ul style="list-style-type: none"> <li>为了提高脱水效率，本洗衣机采用了一种双转速电机。在转速切换时，电机声会发生变化。</li> </ul>
<ul style="list-style-type: none"> <li>即使按下『启动/暂停』按钮，也无法立即打开机盖。</li> </ul>	<ul style="list-style-type: none"> <li>处于漂洗脱水过程中，须待运行停止后，方能解除机盖锁定。 (5秒~1分钟以后)  11</li> </ul>
<ul style="list-style-type: none"> <li>洗涤过程中进水。</li> </ul>	<ul style="list-style-type: none"> <li>洗涤过程中水位下降便会自动补水。</li> </ul>
<ul style="list-style-type: none"> <li>在漂洗前的脱水过程中，脱水停止而进水。</li> </ul>	<ul style="list-style-type: none"> <li>这是由于衣物的偏置引起安全开关动作的缘故。 下次漂洗变成为注水漂洗。</li> </ul>
<ul style="list-style-type: none"> <li>最终脱水时停止脱水，而显示变为漂洗并进水。</li> </ul>	<ul style="list-style-type: none"> <li>这是由于衣物的偏置引起安全开关动作的缘故。 重新进水后，让波轮运作，消除衣物的偏置，便可继续脱水。</li> </ul>
<ul style="list-style-type: none"> <li>脱水开始后间歇性地脱水。</li> </ul>	<ul style="list-style-type: none"> <li>为了能有效地脱水。</li> </ul>
<ul style="list-style-type: none"> <li>初次使用时，排水管中有水流出。</li> </ul>	<ul style="list-style-type: none"> <li>是工厂做性能试验时剩余的水。</li> </ul>
<ul style="list-style-type: none"> <li>进水管连接后，打开水龙头，有少量的水由水龙头处流出。</li> </ul>	<ul style="list-style-type: none"> <li>由于采用了减压阀，阀门关闭需要一定的时间。</li> </ul>
<ul style="list-style-type: none"> <li>用手转动洗涤筒，发出“沙沙”的声音。</li> </ul>	<ul style="list-style-type: none"> <li>这是减低脱水振动的流体平衡器中水流的声音。</li> </ul>
<ul style="list-style-type: none"> <li>低水位时线屑收集不好。</li> </ul>	<ul style="list-style-type: none"> <li>『勤快』、『轻柔』程序进行洗涤时，波轮的转速会下降，水位设定也较低，因而水无法由线屑收集器处流出。</li> </ul>
<ul style="list-style-type: none"> <li>进水过程中开始搅拌。</li> </ul>	<ul style="list-style-type: none"> <li>在『勤快』程序中，当设定为『高』或『中』水位时，为了缩短洗涤时间，在漂洗进水过程中即开始搅拌。</li> </ul>
<ul style="list-style-type: none"> <li>当开关电源时，『锁紧开关』指示灯闪烁。</li> </ul>	<ul style="list-style-type: none"> <li>这是制动切换动作造成的。  11</li> </ul>
<ul style="list-style-type: none"> <li>即使用水桶等往洗涤筒内加水，水也会被排掉。</li> </ul>	<ul style="list-style-type: none"> <li>通常情况下，排水阀呈开启状态。</li> </ul>
<ul style="list-style-type: none"> <li>即使打开电源，机盖仍处于锁定状态。</li> </ul>	<ul style="list-style-type: none"> <li>当设定为安全保护功能时 (  11 )，以及运行过程中出现停电或插头被拔下的现象时，机盖将保持锁定状态。 再次接通电源，按下启动/暂停按钮使洗衣机暂停一次即可解除机盖锁定。</li> </ul>
<ul style="list-style-type: none"> <li>在使用初期，可能会有绝缘漆的气味产生。</li> </ul>	<ul style="list-style-type: none"> <li>这是电机中的绝缘漆产生的气味，在使用一段时间后气味会自然消失。</li> </ul>

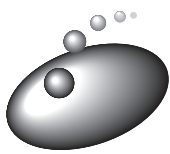

# 另售部件

## ■ 延长用排水软管 (约 80cm)

- 用于延长排水软管。

## ■ 线屑收集器

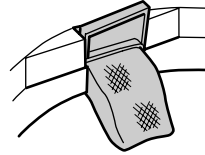

## ■ 延长用进水管(1m/2m/3m)

- 用于延长进水管。

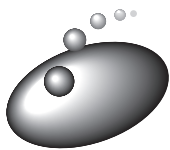

# 产品规格

型号	XQB50-FR		
种类	全自动洗衣机	洗涤方式	波轮式
电源	220V ~ 50Hz	自来水水压	0.03 MPa ~ 0.8MPa (0.3kgf/cm <sup>2</sup> ~ 8 kgf/cm <sup>2</sup> )
标准洗涤容量	5.0kg		
标准脱水容量	(干布的质量)	外形尺寸	宽539mm × 深508mm × 高965mm
标准水量	47L『标准』程序	质量	约28kg
噪声	洗涤时: 57dB(A); 脱水时: 69dB(A)	额定功率	洗涤时: 390W; 脱水时: 300W

## 备注

- 本品电源线内部接线采用 Y 连接法。
- 电源线损坏时, 因需专用工具, 故必须由指定的维修站来更换, 切勿自行修理。
- 本品请勿安放在地毯上使用。
- 标准代号: 本品符合
  - GB4706.1-1998 《家用和类似用途电器安全 通用要求》
  - GB4706.24-2000 《家用和类似用途电器安全 洗衣机的特殊要求》
  - GB4706.26-2000 《家用和类似用途电器安全 离心式脱水机的特殊要求》
  - GB17625.1-2003 《电磁兼容 限值 谐波电流发射限值(设备每相输入电流 ≤ 16A)》
  - GB4343.1-2003 《电磁兼容 家用电器、电动工具和类似器具的要求 第一部分: 发射》
  - GB19606-2004 《家用和类似用途电器噪声限值》
- 请勿遗失或损坏机器和保修卡上的条形码。

## 附件清单

名称	数量
全自动洗衣机	1
进水软管	1
底板(带螺钉)	1
使用说明书	1
保修卡	1
合格证	1
维修单位一览表	1

## 上海日立家用电器有限公司

公司地址: 上海浦东新区金桥出口加工区金湘路1100号

联系电话: (021)5031-6868(总机) 邮政编码: 201206

日立用户咨询服务中心地址: 上海市真北路350号

联系电话: (021)5281-8098 邮政编码: 200062

3-W1030-9A J5