

10 产品及遥控器上的“环保使用期限”标识（如左图所示），表明本产品及遥控器的“环保使用期限”为10年。电池等可更换部件的环保使用期限可能与产品及遥控器环保使用期限有所不同。只有产品在符合本说明书规定的正常条件下使用，“环保使用期限”才有效。

部件名称	有害物质或元素					
	铅 (Pb)	汞 (Hg)	镉 (Cd)	六价铬 (Cr(VI))	多溴联苯 (PBB)	多溴二苯醚 (PBDE)
机芯	/	○	○	○	○	○
液晶屏	×		○	○	○	○
背光	○	○	○	○	○	○
后壳	○	○	○	○	○	○
扬声器	○	○	○	○	○	○
遥控器	×	○	○	○	○	○
金属结构件	○	○	○	○	○	○
底座及支架	○	○	○	○	○	○
遥控器	○	○	○	○	○	○
电源线及连接线	×	○	○	○	○	○

○：表示该有害物质在该部件所有均质材料中的含量均在SJ/T 11363-2006规定的限量要求以下。
 ×：表示该有害物质至少在该部件的某一均质材料中的含量超过SJ/T 11363-2006规定的限量要求。
 注1：本产品所用环保及节能标识，均以无铅烙铁工艺、超薄液晶显示器件及节能背光模组使用环保有害物质指令（RoHS）要求。含有有害物质或元素的部件及零部件的技术发展水平未达到国家环保指令要求的产品除外。
 注2：上述标识仅说明具体产品不同，以实际产品为准。

* 本产品外壳阻燃性能等级低于2级。

产品执行标准号:Q/WP2045-2006
 产品标准备案号:QB/441300331047-2006
 尊敬的客户:如在使用中遇到问题,请拨打TCL全国
 统一用户服务热线4008-123456咨询

TCL集团股份有限公司
 地址:广东省惠州市仲恺高新技术开发区十九号小区
 服务热线:4008-123456
 传真:0752-2636307
 邮编:516006

www.tcl.com

液晶电视

L26N5

使用说明书

尊敬的客户,因本机功能较多,为了充分有效地应用各项功能,使用前,请您详细阅读本机使用说明书。

创意感动生活
 The Creative Life

TCL

简介、目录

简介：

欢迎您选购TCL高分辨率多功能数码液晶电视。本产品是为了满足当今家庭、商业及工业应用的现实需要而设计的。LCD液晶电视集电视、电脑显示功能于一身，具有高显示品质及体积小、重量轻等优点，同时具有省电及无辐射等特性，新一代的液晶显示技术将提供您舒适、安全、环保的全新视觉感受。

感谢您购买本公司产品！

目录

简介、目录.....	1
安全警告及注意事项.....	2
主要随机附件.....	2
本机功能及特色.....	3
外观图解及安装连接说明.....	4
1、主机面板.....	4
2、主机背板.....	5/6
3、天线/有线电视连接方法.....	7
4、遥控器.....	8/9
基本操作.....	10
菜单功能.....	11
1、图像设置菜单操作.....	11
2、声音设置菜单操作.....	11
3、功能设置菜单操作.....	12
4、菜单设置菜单操作.....	12
5、搜台设置菜单操作.....	13/14
6、电脑状态下菜单操作.....	15
整机技术规格.....	16
快捷操作、故障分析及排除.....	17

安全警告及注意事项

使用本产品前，请仔细阅读下列注意事项，并请妥善保存以备日后查询。

产品 使用本品时请依照下列规范要求

- ◆ 请不要掩盖或阻塞机体背后散热孔，以免妨碍机体散热。
- ◆ 请不要用锐利物、金属或液体触碰信号接头或进入散热孔内，以免电路短路及产品损坏。
- ◆ 如果您很长一段时间不使用本产品，请将电源线插头拔下。
- ◆ 请不要尝试自行分解、拆卸本产品任何部分，这样的行为可能会损坏产品及对人体造成伤害，并使您所享有的产品保修失效。
- ◆ 请不要用手指直接接触屏幕表面，这样可能会损伤屏幕表面，且皮肤上的油脂若留在屏幕上将很难清除。
- ◆ 请不要对LCD屏幕施加压力，LCD屏幕是非常精致且脆弱的。

插头 在下列情况下，请拔下本产品的电源线：

- ◆ 如果您很长一段时间不使用本产品。
- ◆ 如果电源线或电源插座插头有损坏。
- ◆ 请您依照本使用手册说明进行产品组装或调整，请不要自行以非本手册说明范围内的方式或程序调整或操作本产品，如果您以非本说明手册的方式或程序调整或操作本产品及发生不可预期的状况，请您将电源线拔下并通知本公司相关客服技术人员为您处理。
- ◆ 如果产品受撞击或摔落，以致外壳破损时。

电源线及信号连接线

- ◆ 请不要让任何物体压迫电源线或信号连接线。
- ◆ 请不要让本产品之电源线或信号连接线经过走道，或人们可能常走动的地方，以避免线体被踩到。
- ◆ 请不要让电源插座或电源线超负荷使用。
- ◆ 请不要让本产品之电源线或信号连接线置于潮湿的地方。

使用环境

- ◆ 请勿将本产品置于不稳定的推车、架子或桌子上。
- ◆ 请将本产品置于通风环境良好的地方使用。
- ◆ 请勿将本产品置于过热、冷或太潮湿的地方。
- ◆ 请勿将本产品置于阳光直接照射的地方。
- ◆ 设备不应遭受水滴或水溅，不应放置诸如花瓶一类的装有液体的物品。
- ◆ 请勿将本产品置于灰尘较多的地方。

清洁注意事项

- ◆ 清洁 LCD 屏幕时请使用干燥的软质具绒毛的布料或液晶专用清洗剂，以清除屏幕上的灰尘脏污。
- ◆ 擦拭 LCD 屏幕表面时请勿施压。
- ◆ 请不要使用水及其它化学清洁剂擦拭 LCD 屏幕表面，化学药剂可能会损伤 LCD 屏幕表面。

主要随机附件

- ◆ 电池两节
- ◆ 遥控器一个
- ◆ 说明书、保修卡、合格证等
- ◆ 底座组件一套（选配）
- ◆ 挂架（选配）

本机功能及特色

本机功能

电视机功能

- ① 中、英文菜单
- ② 三种可选色温
- ③ 全功能红外线遥控
- ④ AV (视频)、S-VIDEO (S端子)、YPbPr (高清)、PC (电脑) 及数字 HDMI 等接口
- ⑤ 全自动调谐和手动调谐
- ⑥ 支持SDTV及HDTV模式 (480i/p、576i/p、720p、1080i/p)
- ⑦ 无信号15分钟自动待机

电脑显示器功能

- ① 提供大屏幕显示, 高分辨率以及极好的彩色精确度
- ② 提供动态的显示区域, 自动调整大小、自动居中, 以及完美的几何图形
- ③ 支持VGA、HDMI接口

本机特色

- ① 最新数码 I²C 总线控制芯片
- ② 内嵌3D Y/C 分离技术
- ③ 液晶显示屏, 屏幕无闪烁, 减轻眼睛的紧张和疲劳
- ④ 采用高档液晶显示屏, 具有高亮度, 高对比度、大视角、响应时间快等优点
- ⑤ 智能化用户界面。用户只需点选菜单, 操作简便快捷
- ⑥ 具有VGA接口, 可作高性能液晶电脑显示器使用, 并可播放电脑音源实现多媒体功能
- ⑦ HDMI接口, 视频、音频一线传输
- ⑧ 全屏模式, 完全再现真实的场景

外观图解及安装连接说明

1 主机面板

注：机型、面板丝印请以实物为准，此处仅作操作示意说明

N 5系列机型正面外观示意图

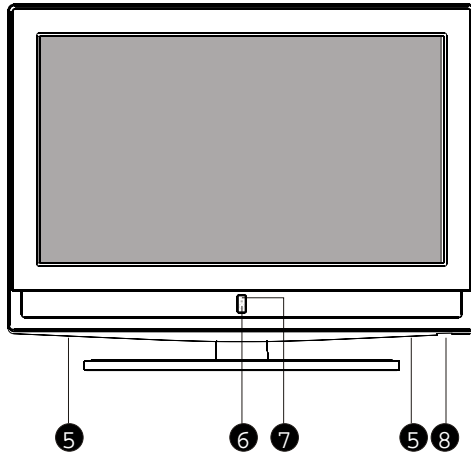

侧面按键示意图

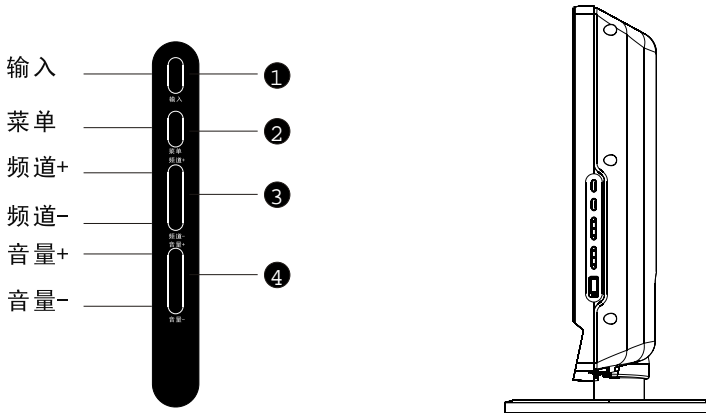

- ① 输入
- ② 菜单
- ③ 频道加减
- ④ 音量加减
- ⑤ 左右喇叭
- ⑥ 遥控接收窗
- ⑦ 指示灯
- ⑧ 电源开关

外观图解及安装连接说明

2 主机背板

(本图例为示意图, 具体结构请以实物为准)

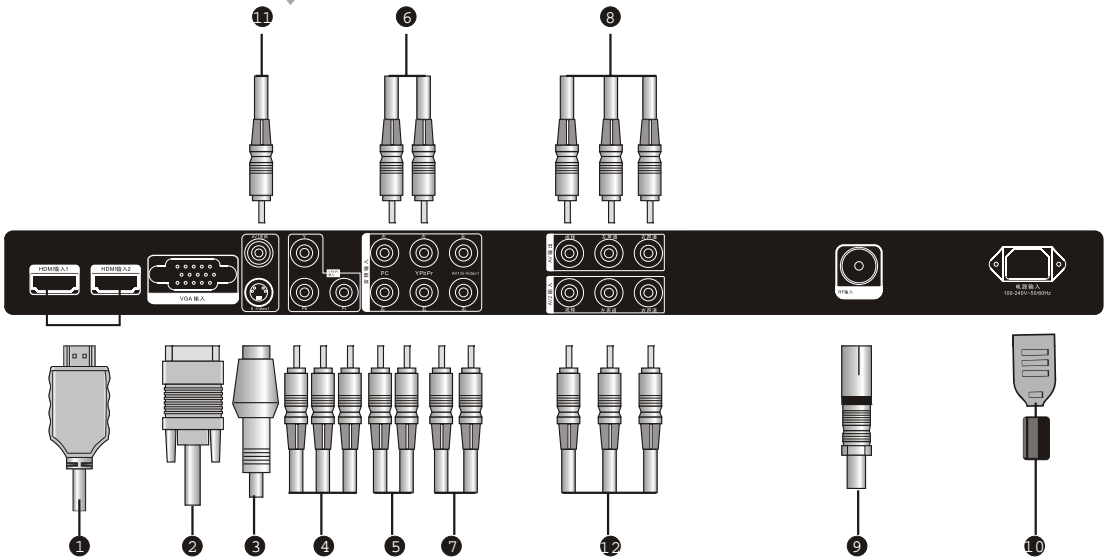
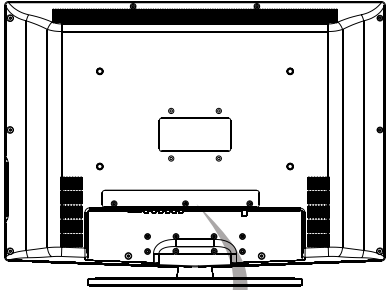

- 1** HDMI信号输入: 用HDMI信号连接线连接至具有同样输出接口的设备(DVD、机顶盒等)。
- 2** VGA信号输入: 用VGA信号连接线连接至电脑主机上。
- 3** S-VIDEO输入: 把S端子连接线连接至DVD、镭射影碟机、录像机或摄像机等设备上(S端子1的声音输入共用视频1的输入)。
- 4** 高清YPbPr输入: 将高清信号源(DVD、镭射影碟机、录像机或摄像机等)连接至高清信号输入端口。
- 5** PC(电脑)音频输入: 把电脑音频信号源连接至音频输入(左、右)端口。
- 6** 高清音频输入: 把音频信号源(DVD、镭射影碟机、录像机或摄像机等)连接至音频输入(左、右)端口。
- 7** AV1视频/音频输入: 把音频信号源(DVD、镭射影碟机、录像机或摄像机等)连接至音频输入(左、右)端口/视频1与S端子1共用一组音频输入。
- 8** 视频音频输出端子: 将视频输出信号连接到其他电视机的视频输入端口, 将音频输出(左、右)信号连接到其他电视机的音频输入端口。
- 9** 天线输入: 连接天线或CATV信号线。
- 10** 交流电源: 连接市电220V电源。
- 11** AV1视频输入: 把视频信号源(DVD、镭射影碟机、录像机或摄像机等)连接至视频输入端口。
- 12** AV2视频/音频输入端子: 把视频信号源(DVD、镭射影碟机、录像机或摄像机等)连接至视频输入端口, 把音频信号(左、右)源连接至音频输入端口。

外观图解及安装连接说明

2 主机背板 (本图例为示意图, 具体结构请以实物为准)

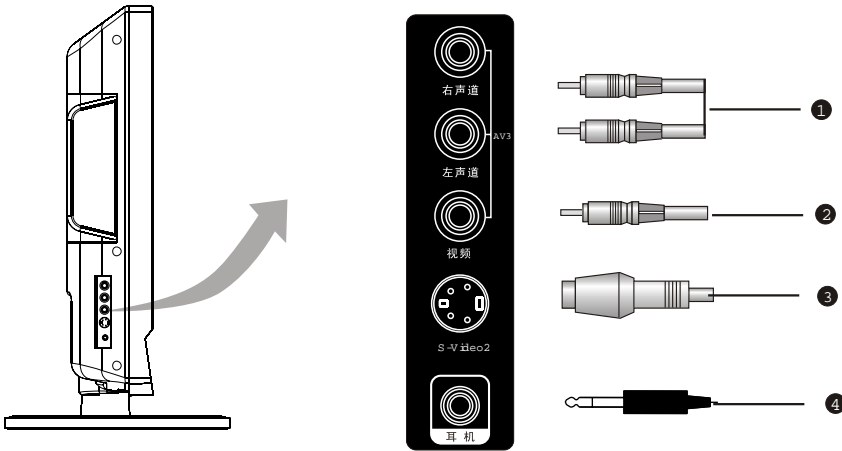
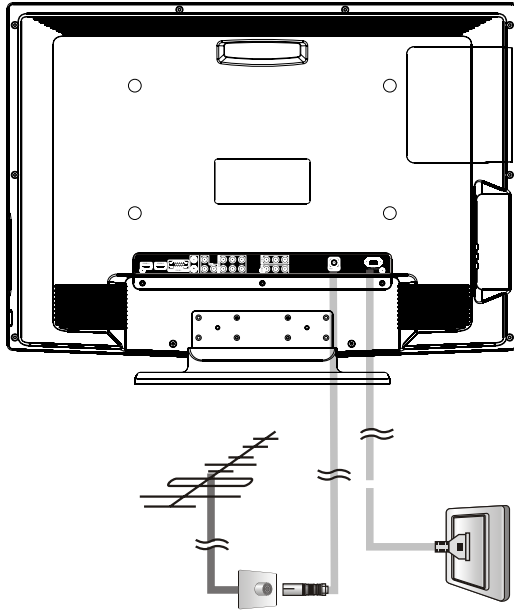

- 1 AV3 视频3 音频输入: 把音频信号源 (DVD、镭射影碟机、录像机或摄像机等) 连接至音频输入 (左、右) 端口 视频3与S端子2共用一组音频输入。
- 2 视频3的输入: 把视频信号源 (DVD、镭射影碟机、录像机或摄像机等) 连接至视频输入端口。
- 3 S-VIDEO 2输入: 把S端子连接线连接至DVD、镭射影碟机、录像机或摄像机等设备上 (S端子2的声音输入共用视频3的音频输入)。
- 4 耳机接口: 连接耳机。

外观图解及安装连接说明

3 天线/有线电视连接方法。

一般常见的天线或有线电视信号接头有以下两种，接法如下图所示：

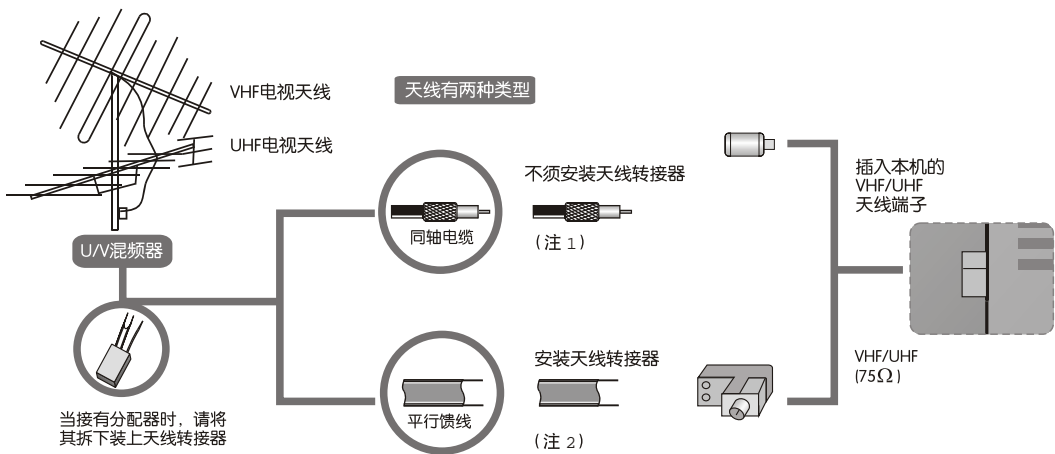

- ① 请将天线或有线电视插头与本机的天线插头连接。
- ② 如果您的天线不属于以上两种情况，或您在安装时发现困难，请联络就近的经销商或电器行协助。

注：1、现行的室外天线或有线电视多已采用75Ω的圆形同轴电缆。建议您选用这种规格的连接线，可使信号达到最佳状况。

2、扁平式的天线或室内天线，属于较旧式的设计，有时可能使收视信号不够理想。

外观图解及安装连接说明

4 遥控器

遥控器图解

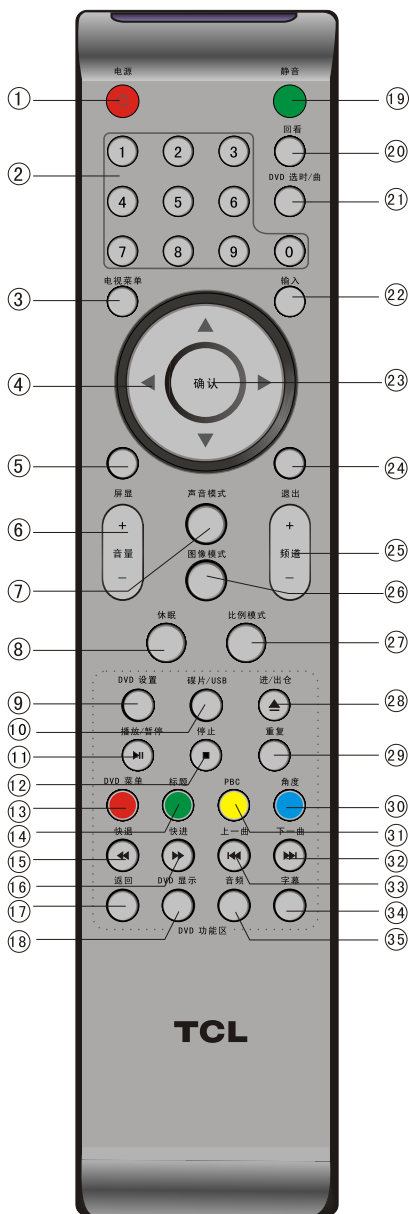

- (1) “电源” 按键：
待机/唤醒切换。
- (2) “0-9” 数字按键：
用于直接选取节目号或在DVD中时间/曲目输入 (DVD可选)
- (3) “电视菜单” 按键：
按一下此键可调出本机主菜单；在菜单界面中按一下此键则可退回主菜单直至消除主菜单。功能与侧面按键“菜单”相同。
- (4) “▲▼◀▶”方向键：
在电视菜单或DVD菜单(可选)中,移动光标进行相关菜单操作,具体菜单操作功能见P10-14菜单功能的操作说明。
- (5) “屏显”:
显示当前信号源信息
- (6) “音量+,-” 按键：
用于调节伴音音量大小。
- (7) “声音模式”:
多次按下此键用以切换声音模式。
- (8) “休眠”:
多次按下可切换定时关机时长。(注：出现倒计时时,按电源键关机,按休眠键取消倒计时,按其它键无作用)
- (19) “静音” 按键：
按下后电视机伴音消失,屏幕右上角出现静音符号;再次按下,电视机伴音恢复,静音符号消失。
- (20) “回看”:
按此键可回到前一次收看的频道。
- (21) “DVD选时/选曲”
- (22) “输入”:
按此键出现输入信号源菜单,然后配合“▲▼”键和“◀▶”键或“确认”键选中输入源。
- (23) “确认”:
在菜单操作时确认调节内容。
- (24) “退出” 按键：
在主菜单操作时,按此键可直接退出主菜单。
- (25) “频道+,-” 按键：
在收看电视节目时,按此键,节目号依次递增或递减一位。
- (26) “图像模式”:
多次按下此键用以切换图像模式。PC模式下无作用
- (27) “比例模式”:
多次按下此键切换显示比例。

DVD功能区按键(DVD在某些机型下可用):

- ⑨, ⑩, ⑪, ⑫, ⑬, ⑭, ⑮, ⑯, ⑰, ⑱, ⑲, ⑳, ㉑, ㉒, ㉓, ㉔, ㉕

其中:

- A:“红”,“绿”,“黄”可以用到电视频道编辑操作中。
- B:“图像模式”,“比例模式”在不同输入源时可能有不同的选项。
- C:“屏显”在PC(电脑)信号源下使用时显示输入信号分辨率和场频的图像信息。

外观图解及安装连接说明

遥控器的使用请注意以下事项：

- ① 打开遥控器背面的电池盒盖，然后按电池盒内所标注的极性相应放入电池，最后把电池盒盖上。
- ② 请将遥控器对准主机前壳上的遥控接收窗。若主机与遥控器之间有障碍物，遥控可能会失灵。
- ③ 为确保遥控器良好的操作性能，如发现操作不正常，请立即更换电池。
- ④ 不要将新、旧电池或不同型号的电池混合使用。
- ⑤ 电池电力微弱时会发生泄漏电解液现象，这会损坏遥控器。一旦发现电力微弱，应尽快更换电池。
- ⑥ 若长期不使用遥控器，请把电池取出，以免电池泄漏电解液。

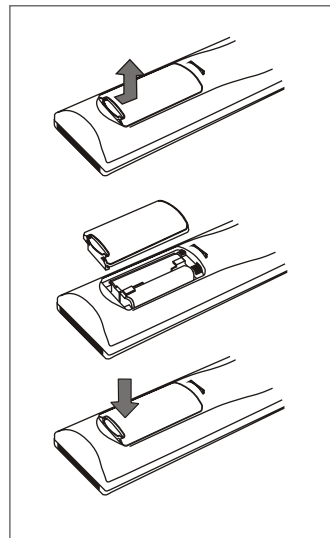

基本操作

在您打开电视机时，需要注意以下操作安装问题：

① 将电视机连接至交流电源插座。

(本图例为示意图，具体结构请以实物为准)。

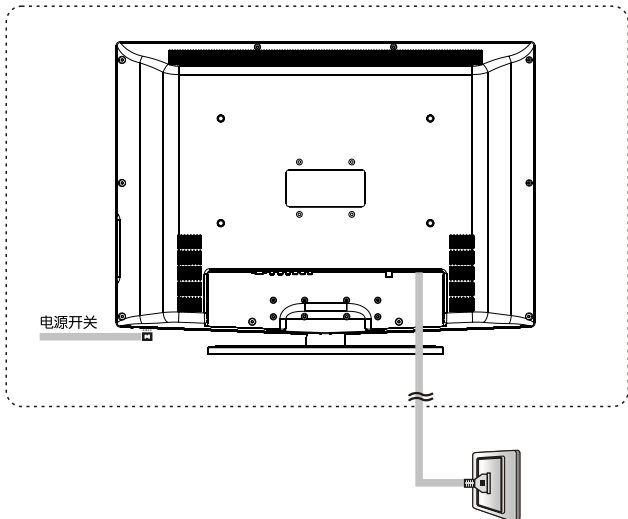

② 开机

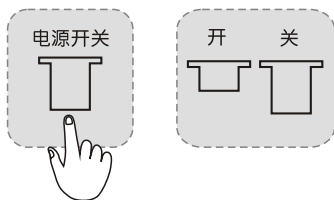

按下电视机上的电源开关键，打开电视机。开机状态下电源指示灯为绿色。



在开机状态下按下遥控器上的电源键，电视机进入待机状态，电视机上的指示灯为红色；在待机状态下按下遥控器上的电源键或按键板频道 +,- 键电视机进入开机状态。

③ 关机

按遥控器上的“电源”键，电视机的待机指示灯亮，此时，电视机进入待机状态。按下主机上的电源开关键，可切断电视机的电源。

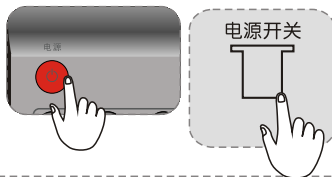

注：如果很长时间不使用本机，那么请将交流电源线插头拔出插座。

④ 改变频道（音量）的简单按钮操作

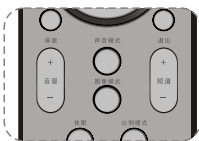

按下遥控器上的频道+,- 即可切换频道（音量的增减请按音量+,-）

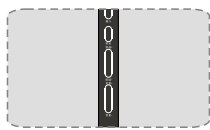

按下电视机上的频道+,- 也可切换频道，（音量的增减请按音量+,-）



按下遥控器上的数字键即可直接选择频道（按下节目号后稍作停顿，电视机自动转向该节目）

菜单功能

1. “图像设置”菜单操作



按遥控器“菜单”键后再按◀▶键选择进入第一项菜单“图像设置”菜单,可以在此调节对比度、亮度等图像效果,按▲▼键移动选择项目,按◀▶键调节。

其中:色温包含“标准”,“暖色”,“冷色”选择,

注意:
色调仅在接收NTSC信号时有效。

对比度-调节画面的黑白层次,适当的对比度可使画面清晰明亮。

亮度-调节画面的背景亮度,一般与对比度配合使用。

色调-调节色彩的色调。

饱和度-调节画面的色彩饱和度。

清晰度-调节画面清晰度。

色温-调节图像色温。

比例模式-切换显示比例(全屏,放大1,放大2,4:3)。

2. “声音设置”菜单操作



按遥控器“菜单”键后再按◀▶键选择进入第二项菜单“声音设置”菜单,按▲▼键移动选择项目,按◀▶键调节。

高音-调节声音的高音效果。

低音-调节声音的低音效果。

平衡-调节左右音箱声音大小比例。

注:正常情况下将平衡值设置为50。

自动音量控制-用于限制电视机的音量突变。

菜单功能

3. “功能设置”菜单操作

按遥控器“菜单”键后再按◀▶键选择进入第三项菜单“功能设置”菜单，按▲▼键移动选择项目，按◀▶键调节。



图像降噪:用于图像噪点抑制调节。

复位:使所有设置恢复到出厂设置的默认值。

(注:复位后需要重新开机, 然后重新搜台)。

4. “菜单设置”菜单操作

按遥控器“菜单”键后再按◀▶键选择进入第四项菜单“菜单设置”菜单，按▲▼键移动选择项目，按◀▶键调节。



菜单语言: 调节菜单语言, 包括英文、中文两种语言

菜单水平位置: 调整菜单的水平位置

菜单垂直位置: 调整菜单的垂直位置

菜单消失时间: 调整菜单的消失时间

菜单透明度: 调整菜单透明度

菜单功能

5. “搜台设置”菜单操作



按遥控器“菜单”键后再按◀▶键选择进入第五项菜单“搜台设置”菜单(仅当TV输入状态下有效),可以完成搜台和相关设置。

彩色制式: 中国地区仅使用PAL。

声音制式: 包括D/K,I选项, 根据当地电视广播设置。

自动搜台: 按自动搜台完成搜台, 需等待几分钟。搜索过程中按菜单键可退出搜索。

手动搜台: 按此出现下面菜单。

频道: 选中手动搜台的频道。

搜台: 按◀▶键开始搜台,当搜索到频道后自动停止,并存台。

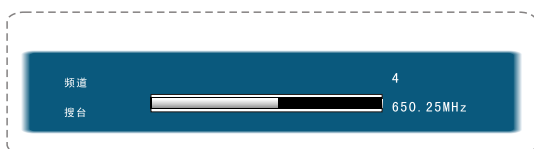

微调: 对当前频道进行微调。

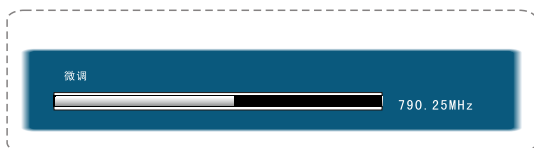

菜单功能

频道管理：显示并编辑电视频道表。

高亮选中“频道管理”项，按“▶”进入频道列表。

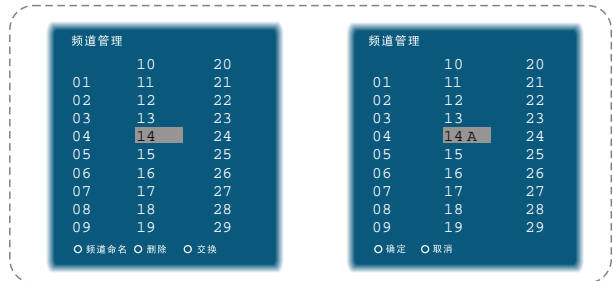

频道命名

按“▲▼”选中频道号，然后按红色键进入重命名状态。用“▲▼”键选择字符，按红色键确认存储或按绿色键取消。

改变频道顺序。

按黄色键选择需要调整的台号，然后按“▲▼◀▶”选择希望调整到的位置，按红色键交换两者位置，按绿色键取消。

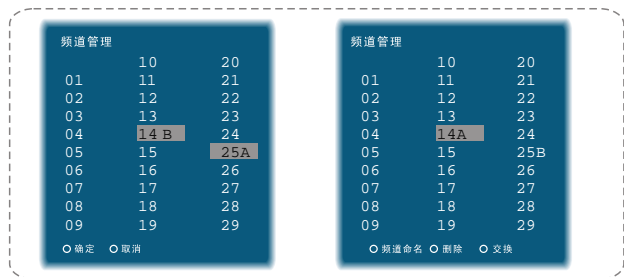

频道删除

按“▲▼”选中频道号，然后按绿色键进入删除状态。按红色键确认删除频道或按绿色键取消。

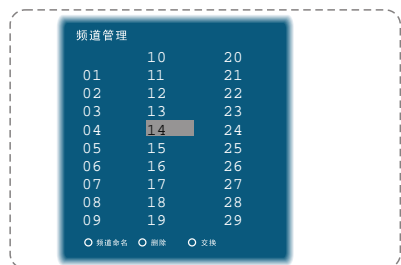

菜单功能



6. 电脑状态下菜单操作

在电脑状态，有两个菜单项跟其他输入状态不同，

(1). “PC” 菜单操作

对比度:按◀▶键设置值。

亮度:按◀▶键设置值。

色温设置:按▶键进入色温调节菜单,包括标准,暖色,冷色,个人设定四种模式,在个人设定模式,可以对红、绿、蓝三色进行调节。

比例模式:按◀▶键进行选择。



位置设置

水平位置:按◀▶键调节屏幕的水平位置。

垂直位置:按◀▶键调节屏幕的垂直位置。

同步:按◀▶键微调屏幕位置。

相位:按◀▶键微调屏幕相位,请尽量保持默认值。

自动调整:按◀▶键自动调节屏幕大小,以达到最佳状态在PC模式下开关机或由其他模式切换至PC模式时均会进行自动调整。

注:在“电脑”输入状态,无“图像设置”。

整机技术规格

整机技术规格	L26N5	
① 伴音输出功率: 左+右音箱:	8W+8W	
② 工作电压:	100-240V~ 50/60Hz	
③ 额定消耗功率:	130W	
④ 可视图像对角线尺寸:	66cm	
⑤ 主机尺寸(宽X高X厚mm):	667X485X110	
⑥ 主机带底座(宽X高X厚mm):	667X526X280	
⑦ 主机带底座质量 (kg):	约13.1	
⑧ 底座质量(kg):	约4.2	
⑨ 环境: 工作温度: 5°C~35°C 工作湿度: 20%~80% 储存温度: -15°C~45°C 储存湿度: 10%~90%		
⑩ 接收频道: 全频道有线电视 (DS1~57CH Z1~Z38CH)		
⑪ 适合制式: 国际制式TV: PAL D/K, I, AV: NTSC358, NTSC443, PAL, SECAM		
⑫ 状态显示方式: 屏幕显示		
⑬ 调整状态指示: 屏幕视窗菜单		
⑭ 屏幕显示语种: 中文, 英文		
⑮ 射频天线输入: 75Ω 不平衡		
⑯ AV视频接口 (输入): 75Ω, 1.0Vp-p, RCA 端子		
⑰ AV音频接口 (输入): 10kΩ, 0.5Vrms		

注: 本产品的性能在不断改进之中, 如有更改, 恕不另行通知。

快捷操作

快捷操作

1 声音模式

- 1 按下遥控器的声音模式键进入调节状态，第一次按下时显示当前的声音模式状态。
- 2 连续按声音模式键选择不同的声音模式效果。

2 图像模式

- 1 按下遥控器的图像模式键进入调节状态，第一次按下时显示当前的图像模式状态。
- 2 连续按图像模式键选择不同的图像模式效果。
- 3 PC模式下无作用。

3 比例模式

- 1 按下遥控器的比例模式键进入调节状态，第一次按下时显示当前的比例模式状态。
- 2 连续按比例模式键选择不同的比例模式(全屏, 放大1, 放大2, 4:3)。
- 3 PC模式下只有16:9,4:3两种模式。

故障分析及排除

1 无图像无伴音

- 1 家中保险丝、断路器不正常。
- 2 电源插座开关没打开。
- 3 电源线路接触不良。
- 4 检查信号源。

2 遥控器不能操作

- 1 需要更换电池。
- 2 电池的极性安装不正确。
- 3 主机电源没接通。

3 图像正常，无伴音

- 1 可能音量没打开，按“音量+”键。
- 2 可能为静音状态，再按静音键。
- 3 可能伴音制式设定不正确。
- 4 有可能电视台出现故障。

4 无彩色

- 1 调节彩色制式。
- 2 调节色度。
- 3 是否为黑白电视节目。

5 无图像，有伴音

- 1 调整亮度、对比度模拟量。
- 2 有可能电视台出现故障。

6 图像有杂乱波纹

通常是由于当地干扰造成的。例如汽车、日光灯、电吹风等。调节天线使干扰减至最小。

7 VGA模式下黑屏（即做电脑显示器使用时）

可能是由于电脑所设置的分辨率无法识别，建议更改为最佳分辨率或其他WINDOWS系统标准分辨率。

9 重影干扰

重影是由经过双通路的电视信号引起的，一是直接通路；另一个是反射高楼、山脉或其它物体的通路。改变天线的方向及位置可改进接收效果。

8 有雪花点及干扰

若天线被搁置在电视信号微弱的边缘地带，图像上会布满斑点。当信号特别微弱时，则需要架设特殊天线方可改进接收效果。

- 1 调节室内、室外天线。
- 2 检测天线连接处。
- 3 调节频道微调。
- 4 可能电视台出现故障。

10 火花干扰

出现黑色斑点、水平条纹或图像出现摇摆、飘动。这些现象通常是由来自汽车点火系统、霓虹灯、电动钻或其它电子装置上的干扰所引起的。使天线远离干扰源。

11 无线电频率干扰

此干扰产生移动波纹或斜纹，有时使图像失去对比度。例如：手机等，使机器远离干扰源。