



艺术
品质
服务

主 机 板 中 文 使 用 手 册

主板型号 **C. MK8AS**

说明书版本 1.0
七彩虹网站 <http://www.seethru.com.cn>
<http://www.qicaihong.com>
<http://www.colorful.com.cn>

七彩虹信箱 support@seethru.com.cn
800 免费服务热线 800-830-5866

版 权

本手册版权属于世和资讯公司所有，未经本公司书面许可，任何人不得对此说明书和其中所包含的任何资料进行复制、拷贝或翻译成其它语言。

声 明

因 IT 市场变化迅速，编辑时间有限，本手册仅供用户参考使用，不保证没有任何错误，不提供任何形式的担保。本公司保留对手册内容修订和更改的权力。对于所作修改，公司没有责任通知任何个人。

商标版权

本手册中有使用到其他公司的注册商标，特声明如下：

Microsoft、MS-DOS 和 Windows 是微软公司（Microsoft Corp.）的注册商标。

AMD、Athlon™、Duron™ 是 AMD 公司的注册商标。

其他在本说明书中使用的产品名称是他们各自所属公司所拥有和被公认的。

世和资讯公司对本手册拥有最终解释权。

使用手册目录

主机板简介.....	1
主机板规格.....	2
处理器.....	2
芯片组.....	2
内存.....	2
板载 IDE.....	
AGP 介面.....	2
扩展插槽.....	2
数据线.....	
串行 ATA.....	
存储.....	
内建 AC' 97 Codec 控制器.....	3
BIOS.....	3
超级 I/O 功能.....	3
电源管理	3
主板结构	3
硬件设定	5
主板布局图	5
Colorful C.MK8AS 主机板架构索引.....	
跳线设置.....	6
连接口介绍.....	7

硬件安装步骤.....	15
驱动程序安装.....	18
BIOS 设定.....	19
Award BIOS 设定主菜单.....	23
标准 CMOS 设定	25
高级 BIOS 设定.....	26
高级芯片设定.....	30
外部设备选项	32
电源管理设定.....	36
PNP/PCI 即插即用.....	38
系统即时状态	39
频率/电压控制(Colorful Magic Control).....	40
载入优化预设值	41
管理者使用者密码.....	42
离开 SETUP 并储存设定结果.....	43
离开 SETUP 但不储存设定结果.....	43
更新 BIOS.....	43
IXP400 RAID 的组建.....	
六声道音效设置.....	
开机系统自检常见错误讯息.....	43
BIOS 的更新方法.....	45
主板专有名词缩写对照.....	47

客户技术支持.....49

C.MK8AS 主机板简介

——感受 AMD 龙族的激进性能 切入性能价格的黄金分割点

感谢您购买七彩虹 **C.MK8AS** 主板。**C.MK8AS** 主板采用 M-ATX 架构，支持 AMD Socket 939 Pin 的 AMD Athlon 64、Sempron，HT 800/1G MHz，支持双通道 DDR200/266/333/400 标准内存。

芯片组采用 ATI RS480+SB400，支持 2.5V DDR DRAM，提供 4 根 184pin DIMM 插槽，最高可支持 4GB 的 DDR400 规格内存。板载 ATI X300 图形显示核心，支持 TV-OUT 输出。支持 PCI-Express 接口和 AC'97，支持 2 个 IDE 接口、4 个 SATA 接口 (RAID(0,1))8 个 USB 接口 (另外四个需要用 CABLE 连出)，1 个 1394 接口 (可选)。

C.MK8AS 支持 2 个 PCI 插槽、1 个 PCI-E 1X 、1 个 PCI-E X16 插槽，可供加插各种高性能的扩展卡。

■主板包装合内附标准组件

- 一块 C.MK8AS 主板
- 一条软盘驱动器带状电缆
- 一条 IDE 驱动器带状电缆
- 一张驱动光盘
- 一张质量保证卡
- 一本 C.MK8AS 主板中文用户手册

主 机 板 规 格

主要特性

■处理器

支持最新 Socket 939 AMD Athlon 64/Sempron 处理器，内建 1MB L2 Cache，AMD 64 处理器架构兼容 32 位架构，并预先支持未来 64 位架构。

■芯片组

- ◇ATI RS480 + SB400
- ◇IO 控制芯片– ITE IT8712F-A
- ◇Audio 音效芯片 – Realtek ALC655
- ◇1394 控制芯片（可选）– VIA VT6307
- ◇网络芯片– Realtek RTL8100C
- ◇SATA RAID 控制芯片–Silicon 3112A

内存

提供 4 条 184 pin 2.5V 插槽
支持双通道 128 Bit DDR333/DDR400 SDRAM
最大内存容量支持至 4 GB

板载 IDE

支持 Ultra ATA 66/100,DMA 及 PIO 模式的 IDE 接口模式
两个 IDE 插槽可以支持四个 IDE 设备

TV OUT

整合 TV 解码器
PAL/NTSC TV Out 复合 S-Video Out(通过一个外接头)
支持 ATI 独有的 “Composite Dot Crawl”，能改善图象画质
支持 TV –Out 高级电源管理功能

On-board VGA

整合 ATI PCI-E X300 图形显示核心
支持 CRT 和 TV 输出显示
整合 DAC 和 CRT 控制器
支持全屏全速视频回放
支持 2048X1536 分辨率, CRT 逐行显示模式。

PCI-Express

提供一个 PCI-E X16 插槽,支持每秒 4G 单向带宽
提供一个 PCI-E X1 插槽,支持每秒 250MB 单向带宽
符合 PCI-Express 1.0a 的规范

扩展插槽

2 条 PCI 插槽, 兼容 PCI2.2

串行 ATA

支持 4 个串行 ATA (SATA) 端口
符合 SATA 1.0 规范
数据传输速度达到 150 MB/s

存储

SATA RAID 技术
RAID 0 加快高级系统的运行速度
RAID 1 支持磁盘镜像数据备份功能
支持 SATA 和 ATA-133S 磁盘控制器标准

内建 AC' 97 Codec 控制器

整合音效相容于 SoundBlaster Pro Hardware 和 Direct Sound Ready AC'97 Digital Audio 控制
兼容 AC97 2.2 规范
支持 18 位 ADC 和 DAC, 18 位立体全双工
板载六声道 AC'97 音效, 兼容 AC'97 2.1
支持多路立体声混频

提供前置音频
SPDIF 数字音频输出

BIOS

使用可擦写 Award BIOS 的 4Mb Flash EPROM
支持进阶电源组态管理程序 (ACPI)
支持 SMBIOS (系统管理 BIOS)v2.2 兼容
支持电源故障恢复

On-board I/O 功能

2 个 IDE 接口可连接 4 个 IDE 设备
4 个 SATA 接口 (支持 RAID0,1)
1 个 FDD 接口
1 个高速 16550A FIFO UART 串行接口
1 个 SPDIF 输出接口
1 个 EPP/ECP/SPP 并行接口
1 个 1394 接口 (可选)
8 个 USB2.0 接口 (4 个内建 USB 需用 Cable 导出使用), 理论可支持 480MB/s 的传输数率。

电源管理

支持 ACPI 1.0B 和 APM 1.2 规范
支持定时开机
支持挂起到内存 (STR) 休眠功能

主板结构

M-ATX 构架
尺寸: 24.5cm x 24.5cm (宽 x 长)

硬件设定

■C.MK8AS 主机板布局图

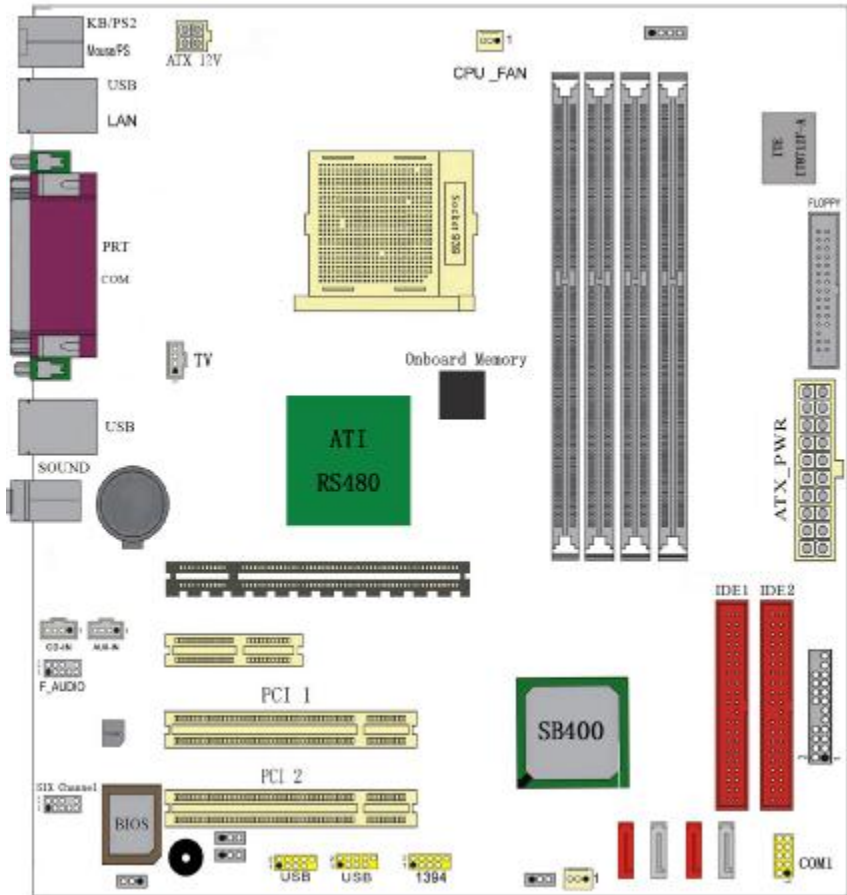



- ◇此主板有一个 20PIN 的电源接口和一个单独的 4PIN 12V 电源接口，可使用标准的 P4 电源和 24PIN 服务器电源。
- ◇请将连接线的红色端连接到连接头标记“1”脚的那一端。
- ◇建议不要在 CPU 座背面加金属片，以免造成短路。

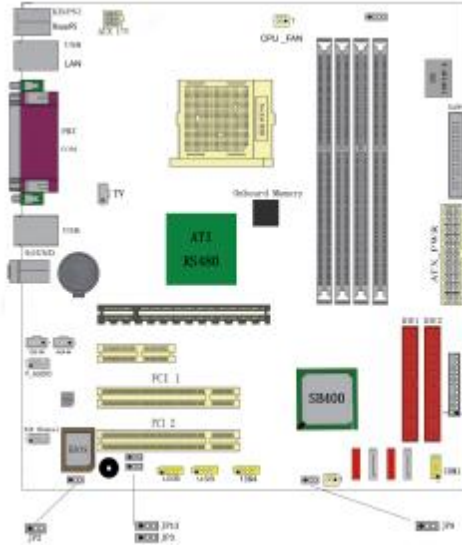

■跳线设置

此部分内容将指导您如何设定好主板上的硬件，在使用您的电脑前请确认这些设定是正确的。





JP9	Selection
 1-2*	正常模式
 2-3	清除 CMOS 设置 (请短接跳线 5-10 秒)



JP2-On Board AC97 Sound Select



JP2	Function
 1-2*	打开 AC97 声卡功能 *
 2-3	关闭 AC97 声卡功能

JP13-On Board LAN Select(optional)

JP13	Function
 1-2*	打开网卡功能*
 2-3	关闭网卡功能

JP3-On board IEEE1394 Select (optional)

JP3	Selection
 1-2*	打开 1394 功能 *
 2-3	关闭 1394 功能

 Close  Open * = Default setting.

■ 接口介绍

◇ 软驱（FDD）接口

该接口是 34 针的接口，用于连接软驱。

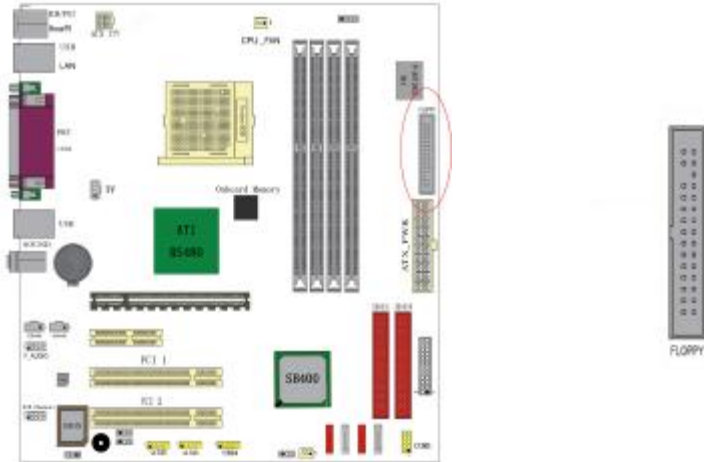

◇ 硬盘（IDE）接口

IDE1和IDE2是40pin的接口。系统支持两个IDE通道，IDE1是主通道，IDE2是从通道，每个通道最多支持两个IDE设备。建议将硬盘连接IDE1接口，光驱连接IDE2。

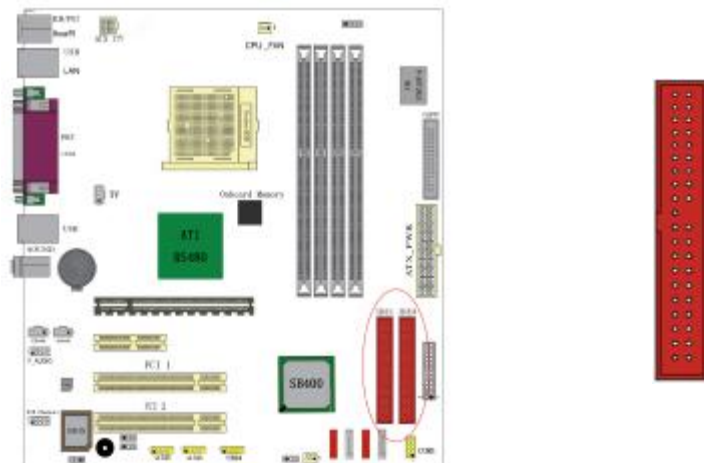

◇ATX 电源接口

请注意，先将AC交流电（220V）拔除，再将ATX电源接口插入主板的ATX接口，并连接好其他外设连接后才可将机箱电源的插头插入交流电源插座。此20针公头块接口用于连接ATX电源。因孔径不同，电源插头只能按某一特定方向插入，找到此方向后，将插头紧紧插入。

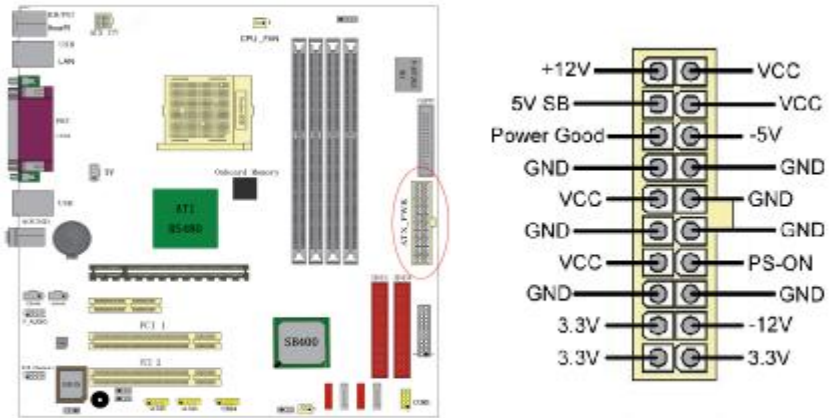

◇ATX_12V

请特别注意，此 ATX_12V 电源插座为提供 CPU 电源使用，若没有插上 ATX_12V 电源插头，系统可能不会启动。

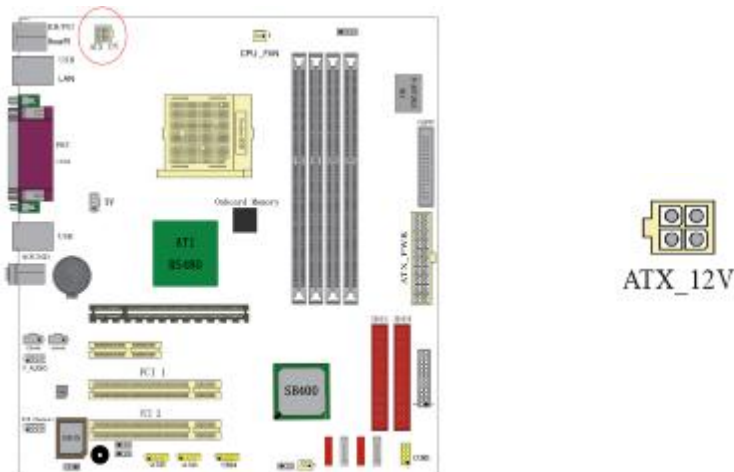

◇USB

请在安装 USB 设备时一定注意极性!!!

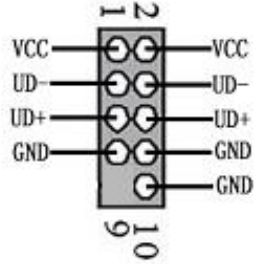
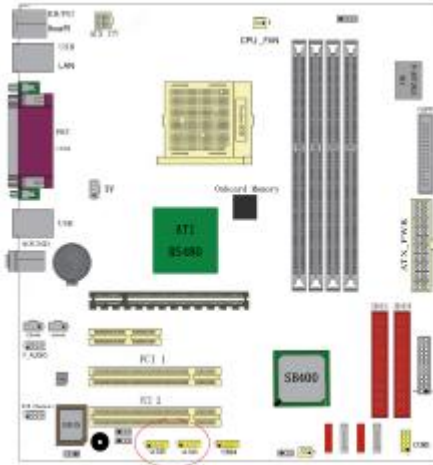

1394 接口（可选）

该主板有一个可选的 1394 针头，经由一个可选的支架和电缆(见下图)可连接两个有 1394 接口的外围装置。

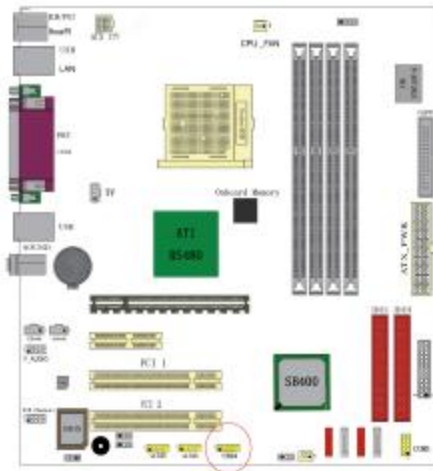

PIN	DEFINITION
1	TA+
2	TA-
3	GND
4	GND
5	TB+
6	TB-
7	+12V
8	+12V
9	Key
10	GND

◇ CD_IN/AUX_IN 接口

CD_IN 是一个内部音效连接器，可以直接将光驱输出的模拟音频信号输入到主板进行播放或采集。CD_IN 和 AUX_IN 接口可用作 CD-ROM 驱动器的音频仿真输入。Pin 1 在左边, Pin 2 和 3 接地, Pin 4 在右边。

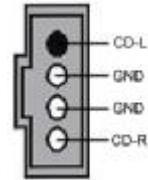
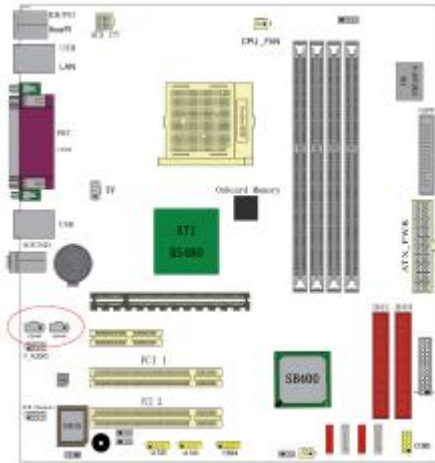

F_AUDIO 前置音频接口

可以使用此接口将音箱接到前置机箱音效面板。

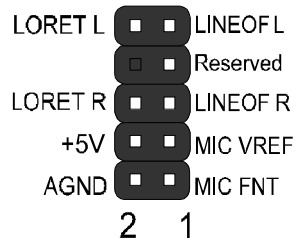
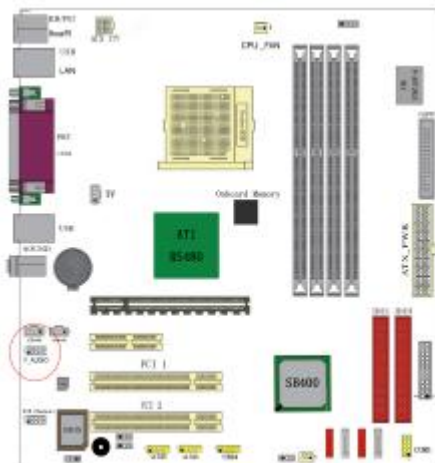

六声道扩展音频输出接口

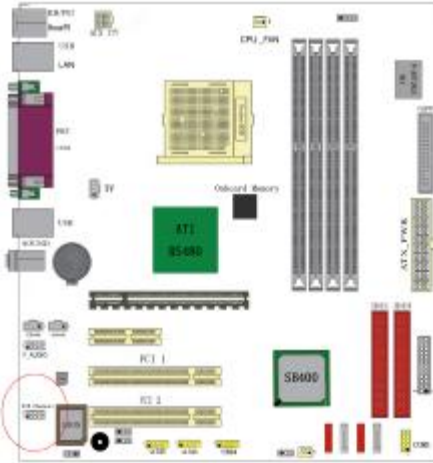

PN	SIGNAL	DESCRIPTION
1	SOUT-L	Audio left surrounding output
2	SOUT-R	Audio right surrounding output
3	GND	Ground
4	GND	Ground
5	CET-OUT	Audio center output
6	LFE-OUT	Audio bass output
7	GND	Ground
8	NC	Key
9	SPK L	Front left output
10	SPK R	Front right output

后面板连接器（可选）



TV Out 接口

主板提供了 TV Out 的连接口

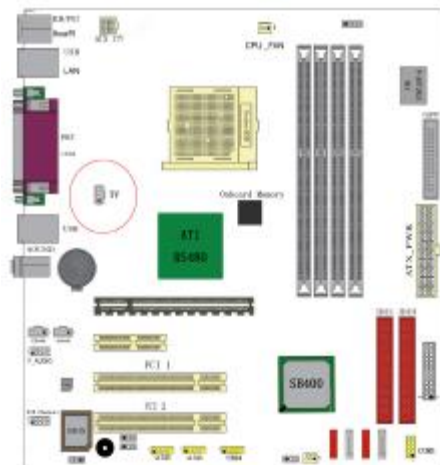

PIN	Assignment
1	C
2	GND
3	COMP/B
4	Y

TV Out 连接器



◇ 风扇接口

主板上有两个风扇接口“CPU_FAN、SYS_FAN”，给 CPU 风扇和机箱风扇提供电源。CPU_FAN 和 SYS_FAN 两接口分别连接 CPU 风扇和机箱风扇。CHIP_FAN 可用作核心芯片散热风扇。

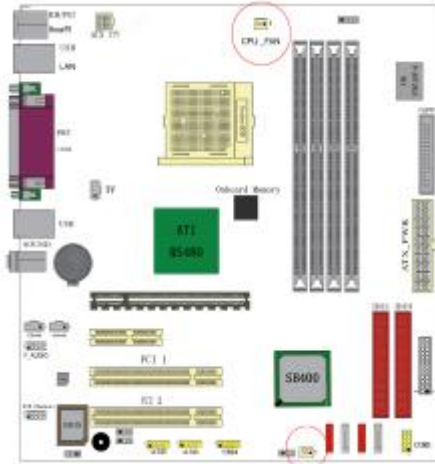

CPU_FAN SYS_FAN

CHIP_FAN:

Pin 1 接地, Pin 2 为+12V, Pin 3 为信号。



◇ Serial ATA 1-4 接口

4 个 SATA 接口可连接符合串行 ATA 规格的串行 ATA 设备。串行 ATA 支持所有的 ATA 和 ATAPI 设备。可以通过此接口连接高速 Serial ATA 硬盘。

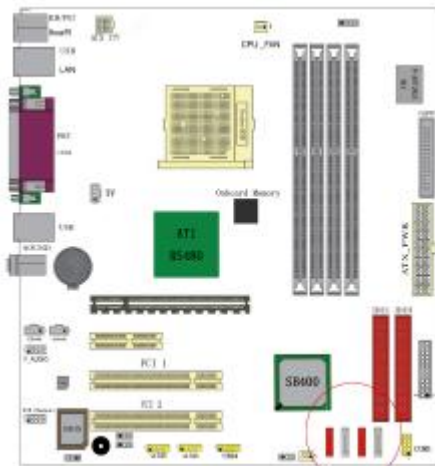

SATA 4 

SATA 3 

SATA 2 

SATA 1 

◇ 前面板插针接口

前置面板有如电源灯（POWER LED）、扩音器（SPEAKER）、重开机（RST SW）、硬盘指示灯（HDD LED）、电源开关（PWR SW）等连接器。 请参考接下来进一步的信息。

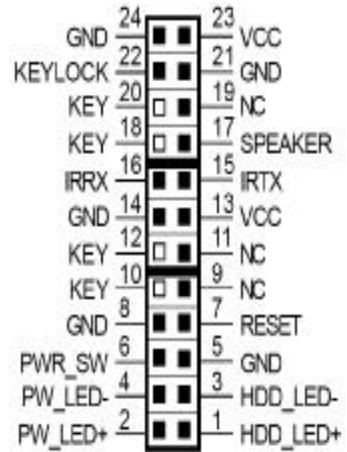
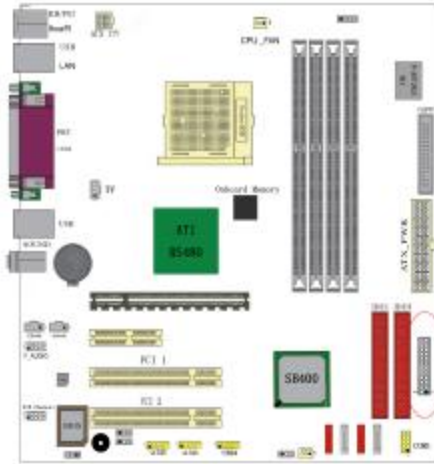

- **PWR-LED** 是 2pin 电源指示灯，用于显示当前电源和系统的状态。
- **SPEAKER** 是 4pin 的插针，它需要接到机箱的小喇叭上。
- **RESET (RST SW)** 是使系统复位，重新初始化。
- **HDD-LED** 是 2pin 的接口，接硬盘指示灯，表明硬盘当前工作状态。
- **PWR-SW** 是 2pin 的接口，是起电脑的开关机作用，应把它连接到机箱的 PW-BT 按钮上。
- **IRDA** 是 5PIN 的接口，可连接各种红外设备。

◇后面板接口

键盘/鼠标、USB、SPDIF、网络接口 LAN 、并口 LPT、MIC_IN、LINE_IN、LINE OUT、游戏口等接口都接在后面板上，详细情况见下图：

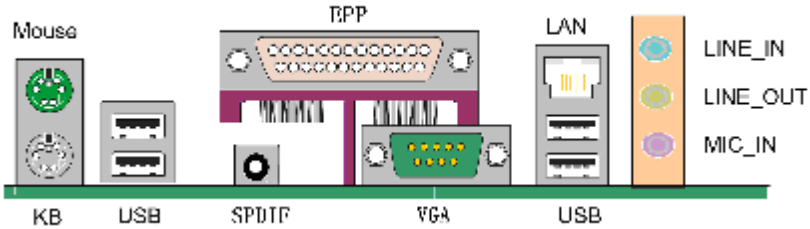

○键盘/鼠标

接口形式为 PS/2，上面印有“KEYBOARD”和“MOUSE”字样。

○USB（通用串行接口）

通用串行接口上印有“USB”字样，主板上后面板有 2 对 USB 接口，用于连接 USB 器件，另有两组为插针形式 USB4/5 和 USB6/7。

○LPT（并行口）

1 个 25-pin 的并行口，并印有“LPT”字样。

○LAN（网络接口）

1 个 10/100M 的网络接口,可以连接 RJ45 的接头。

○LINE IN、LINE OUT、MIC IN（音效接口）

line out 可以连接耳机或者音箱，MIC IN 可以连接麦克风。

○SPDIF 音频输出接口

数字音频接口，可连接高品质数字音箱。

硬件安装步骤

请依据下列方式，完成电脑的安装：

1. 安装中央处理器（CPU）
2. 安装内存
3. 装入机箱
4. 安装所有扩展卡
5. 连接所有讯号线、排线、电源线及面板控制线

安装 CPU

主板内建有开关式电压调节器（Switching Voltage Regulator），支持 CPU Vcore 自动检测。即本主板能检测及辨识 CPU 电压、时钟、倍频。用户通过 BIOS 设定屏幕中“频率/电压控制（Colorful Magic Control）”可查看 CPU 频率。

警告：

1. CPU 的散热器和风扇必须是经过 AMD 所认可的。
2. 板上安装散热器和风扇时，主板必须放在一个牢固的地方，以避免晃动。
3. 散热器必须紧紧地安装到 CPU 上端。
4. 散热器没有正确和牢固地安装，请不要运行处理器。否则可导致永久损害。

以下步骤显示如何安装 CPU、风扇和散热装置。首先，找到主板上的 CPU 插槽。

将锁杆向上抬起 90 度



1. 安装 CPU, 将插座拐角标记对准锁杆顶部最近的插座拐角, 确定管角 1 的方向正确。不要用力插 CPU, 确信 CPU 完全插入插槽中。

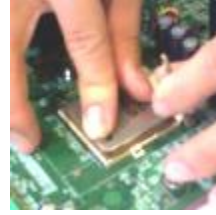

在 CPU 上面涂上一层散热物质, 如硅胶或硅脂, 然后安装经过 CPU 制造商认可的带散热片的风扇, 以避免损害 CPU。详情请参照 CPU 制造商网站。

向下按住控制杆以固定 CPU 并锁在旁边的卡槽中。

将带散热片的风扇放在 CPU

上面, 然后向下按两个金属夹以钩住支撑块两侧的孔。



2. 将风扇旁边固定用的卡扣往下压, 扣在 CPU 座的突出物上固定即可。



■ 安装内存

主板上提供 4 条 184 pin 2.5V 插槽，支持 4 根 PC1600/2100/2700 DDR SDRAM，最大内存容量可支持至 4 GB。

内存速度可以经由 BIOS 来控制，您可以在“Advanced Chipset Features Setup”页找到若干个关于 DDR SDRAM 速度的项目。详细信息请参考 BIOS 章节。

安装内存步骤如下：

- a. 将内存条插槽两端的白色固定卡掰开；

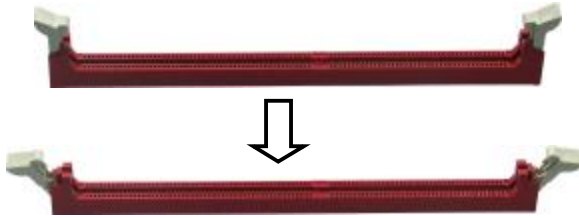

- b. 将内存条的金手指对齐内存条插槽，并且在方向上要注意金手指的两处凹孔要对上插槽的两处凸起点；

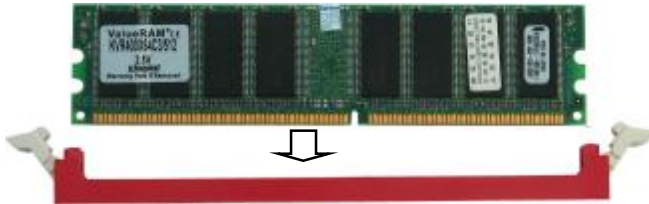

- c. 将内存条插入插槽中，插槽两端的白色卡子会因为内存条置入而自动扣到内存条两侧的凹孔中。



■ 安装主板到机箱

您很容易地将它安装到机箱上，请把随机箱提供的铜柱套入正确孔位，并锁上螺丝以固定主机板，以防止主机板与机箱之间造成短路而损坏主机板。

■ 安装所有扩展卡

您可以很容易的将你所需要的 **AGP** 或 **PCI** 扩展卡安装到主机板上，并锁上螺丝以固定扩展卡，以免造成扩展卡与主板之间的接触问题。

■ 连接所有讯号线、排线、电源线及面板控制线

具体细节请参考连接头介绍

驱动程序安装说明

插入七彩虹主板驱动程序安装光盘，安装程序自动运行，弹出下面窗口



驱动光盘能自动检测主板所使用的芯片组型号、声卡型号、板载显卡型号或者板载网卡型号，点击相应的按钮安装相应的驱动。

您可以点击菜单上的按钮直接安装有关驱动。关于 USB2.0 驱动，如果您使用 Win98 系统，请由附送驱动光盘安装；如果您使用 Win2000 系统，只需打上 SP4 的补丁；如果您使用 WinXP 系统，只需打上 SP1 的补丁。



如果以上窗口中没有您的主板型号或所需驱动，可以在系统设备管理器中指定光盘相关目录搜索安装，或者单击光驱盘符，右击打开光盘文件，进入相应目录，安装所需驱动程序。

注意：由于芯片组厂商的驱动程序不断更新以提高性能及解决兼容性问题，我们的驱动盘中尽量采用目前较新的驱动版本，今后用户驱动程序升级可关注我们网站中的更新，恕不另行通知。

BIOS 设定

!!!注意：由于主板的 **BIOS** 版本在不断的升级，所以，本手册中有关 **BIOS** 的描述仅供参考。我们不保证本说明书中的相关内容与您所获得的信息的一致性。

CMOS SETUP 会将设置好的各项数据储存在主板上内建的 **CMOS SRAM** 中。当电源关闭时，由主板上的锂电池继续为 **CMOS SRAM** 供电。**BIOS** 设置实用程序允许你配置：

- ◇ 硬盘驱动器，软盘驱动器，和周边设备
- ◇ 视频显示类型和显示选项
- ◇ 密码保护
- ◇ 电源管理特征
- ◇ 其它

进入 **CMOS SETUP** 设置

电源开启后，当 **BIOS** 开始进行 **POST**(Power On Self Test 开机自检) 时，按下 键便可进入 **AwardBIOS** 的 **CMOS SETUP** 主画面中。如果您来不及在 **POST** 过程中按 键进入 **CMOS SETUP**，您可以补按 <Ctrl>+<Alt>+ 热启动或按机箱上的 **Reset** 按钮，以重新开机再次进 **POST** 程序，再按下 键进入 **CMOS SETUP** 程序中。

功能键说明

á (向上键)	移到上一个项目
â (向下键)	移到下一个项目
ß (向左键)	移到左边的项目
à (向右键)	移到右边的项目
Esc 键	退出当前画面
Page Up 键	改变设定状态，或增加栏位中的数值内容
Page Down 键	改变设定状态，或减少栏位中的数值内容
F1 功能键	显示目前设定项目的相关说明
F5 功能键	装载上一次设定的值
F6 功能键	装载最安全的值
F7 功能键	装载最优化的值

F10 功能键	储存设定值并离开 CMOS SETUP 程序
----------------	-------------------------------

主画面的辅助说明

当您在 **SETUP** 主画面时，随着选项的移动，下面显示相应选项的主要设定内容。

设定画面的辅助说明

当您在设定各个栏位的内容时，只要按下<F1>，便可得到该栏位的设定预设值及所有可以的设定值，如 **BIOS** 缺省值或 **CMOS SETUP** 缺省值。如果想离开辅助说明窗口，只须按<Esc>键即可。

Award BIOS 设定主菜单

当您进入 **CMOS SETUP** 设定菜单时，便可看到如下的主菜单，在主菜单

中您可以选择不同的设定选项，按上下左右方向键来选择，按<Enter>键进入子菜单。

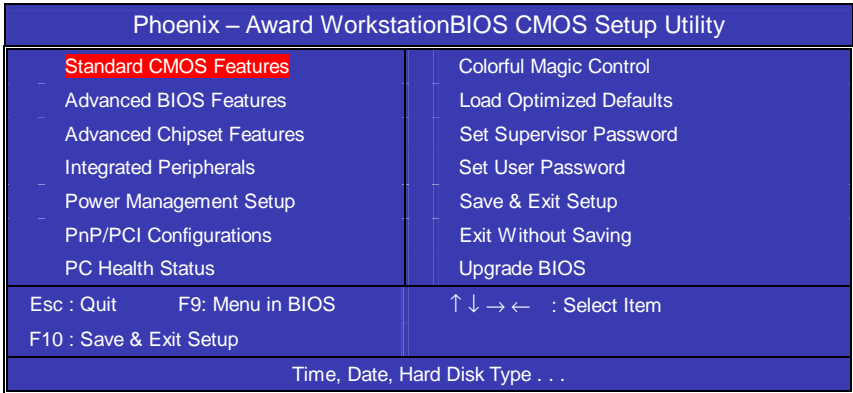

(以上选项可能与你实际的选项不同，仅供参考)

Standard CMOS Features(标准CMOS设定)

设定日期、时间、软硬盘规格及显示器种类。

Colorful Magic Control(频率/电压控制)

频率及电压设定。

Advanced BIOS Features(高级 BIOS 设定)

设定 BIOS 提供的特殊功能，例如病毒警告、开机引导磁盘优先顺序等。

Advanced Chipset Features(高级芯片设定)

设定主板所用芯片组的相关参数，例如 DRAM Timing、ISA Clock 等。

Integrated Peripherals(外部设备选项)

此设定菜单包括所有外围设备的设定。如 AC97 声卡、AC97Modem、USB 键盘是否打开、IDE 介面使用何种 PIO Mode 等

PnP/PCI Configurations(PNP/PCI 即插即用)

设定 ISA 的 PnP 即插即用介面以及 PCI 介面的相关参数

Power Management Setup(电源管理设定)

设定 CPU、硬盘、显示器等设备的节电功能运行方式。

PC Health Status(系统即时状态)

监控 PC 系统的健康状态。

Load Optimized Defaults(载入优化预设值)

Set Supervisor Password(设置管理者密码)

Set User Password(设置使用者密码)

Save & Exit Setup(离开 SETUP 并储存设定结果)

Exit Without Saving(离开 SETUP 但不储存设定结果)

Upgrade BIOS(更新 BIOS)

标准 CMOS 设定 Standard CMOS Features

在“标准 CMOS 设定”里您可以更改以下信息：

C.MK8AS

当前的时间（包括年、月、日、时、分、秒等），硬盘的信息，软盘的类型以及显示器的类型等。

屏幕下方有相应的操作提示，按提示您可以顺利地更改相应的设置。

Phoenix – AwardBIOS CMOS Setup Utility Standard CMOS Features		
Date (mm:dd:yy)	Fri, Feb 18, 2005	Item Help
Time (hh:mm:ss)	11 : 51 : 58	
IDE Channel 0 Master	None	Menu Level
IDE Channel 0 Slave	None	Change the day, month, year and Century
IDE Channel 1 Master	None	
IDE Channel 1 Slave	None	
IDE Channel 2 Master	None	
IDE Channel 3 Master	None	
Drive A	1.44M, 3.5 in.	
Drive B	None	
Video	EGA / VGA	
Halt On	All, But Keyboard	
Base Memory:	640K	
Extended Memory:	31744K	
Total Memory:	32768K	
↑ ↓ ← → : Move Enter: Select + / - / PU / PD: value F10: save ESC: Exit F1: General Help F5 : Previous Values F6 : Fail-Safe Defaults F7: Optimized Defaults		

此表显示了主菜单的可选项。

项目	选项	描述
Date	mm : dd : yy	设定系统日期。注意，当您设定日期后，日期会自动更改
Time	hh : mm : ss	设置系统内部时间
IDE Channel0 Master	选项位于子菜单中	按<Enter>键进入有详细选项的子菜单
IDE Channel0 Slave	选项位于子菜单中	按<Enter>键进入有详细选项的子菜单
IDE Channel1	选项位于子菜单中	按<Enter>键进入有详细

Master		选项的子菜单
IDE Channel1 Slave	选项位于子菜单中	按<Enter>键进入有详细选项的子菜单.
Drive A Drive B	360K, 5.25 in 1.2M, 5.25 in 720K, 3.5 in 1.44M, 3.5 in 2.88M, 3.5 in None	选择系统软驱类型
Video	EGA/VGA CGA 40 CGA 80 MONO	选择默认视频设备

硬盘的配置

CYL 硬盘柱的数量

HEA 硬盘磁头的数量

PRECOMP 磁柱在更改硬盘驱动器时写的时间

LANDZ Landing zone

SECTOR 磁区的数量，总共有“1”到“64”。

！注意：

AWARD BIOS 一般能自动识别硬盘的类型、容量并配置其具体参数，建议用户不要修改。

若系统引导时出现“halt on”则表明是 BIOS 在自检过程中出现系统设备出现错误。

高级 BIOS 设定 Advanced BIOS Setup Option

本菜单显示了所有关于 BIOS 高级设定的选项，对应项目按一下“F1”

会出现项目的帮助讯息，也可以按一下“F6”或“F7”载入 BIOS 的“安全设定”或“优化设定”。或参见菜单右边的提示可以进行相应的操作。

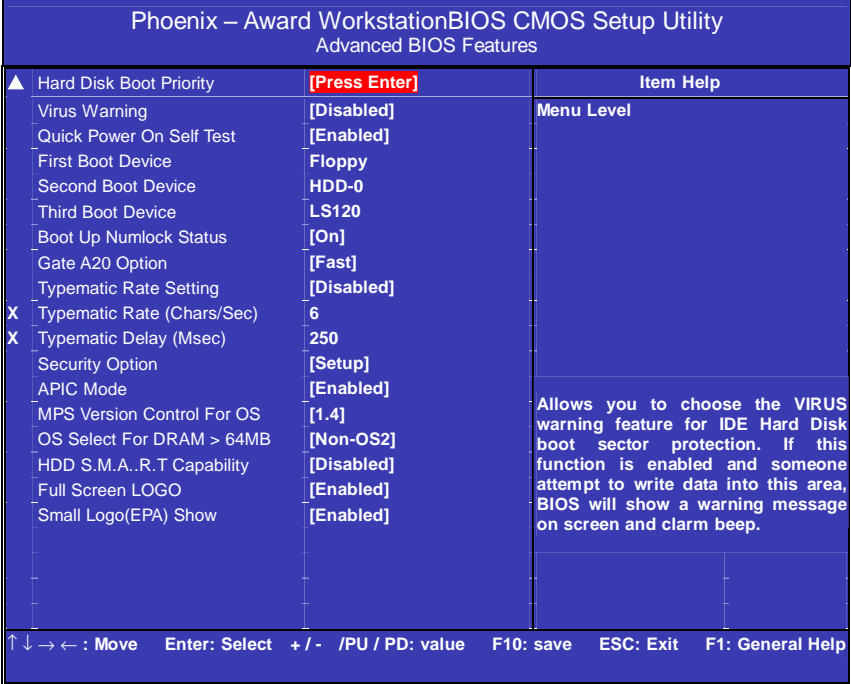

◆ **Hard Disk Boot Priority (硬盘引导的优先权)**

按 **Enter** 键来配置高级硬盘启动优先级

此功能将自动检测系统上所有引导装置的硬盘，也可由用户自己选择硬盘引导装置的优先权。

选项: Pri. Master, Pri. Slave, Sec. Master, Sec, Slave, USBHDD0, USB HDD1, USB HDD2, and Bootable Add-in Cards.

Virus Warning

病毒警告功能，保护 IDE 硬盘引导扇区。如果激活此功能，当病毒试图修改引导扇区时，BIOS 会在屏幕上显示警告信息并发出滴滴声警

告。

选项为：Disabled(默认)、Enabled

Quick Power On Self Test

激活此选项，开机后自动执行开机自检（POST）的缩减程序，减少开机时间。

选项为：Disabled、Enabled(默认)

First Boot Device

这个选项决定了系统将首先选择哪一个驱动器做为第一引导驱动，缺省设置是使用“FLOPPY”启动，可选的选项如下列表：

FLOPPY; LS120; HDD-0; SCSI; CDROM; HDD-1; HDD2; HDD-3; ZIP100; LAN; USB DRIVERS; Disabled

Second Boot Device

第二引导启动，当第一引导驱动器无法启动时使用第二引导驱动器启动。缺省设置是使用“HDD-0”启动，可选的选项如下列表：

FLOPPY; LS120; HDD-0; SCSI; CDROM; HDD-1; HDD2; HDD-3; ZIP100; LAN; USB DRIVERS; Disabled

Third Boot Device

第三引导启动，当第一和第二引导驱动器都无法启动时使用第三引导驱动器启动。缺省设置是使用“LS-120”启动，可选的选项如下列表：

FLOPPY; LS120; HDD-0; SCSI; CDROM; HDD-1; HDD2; HDD-3; ZIP100; LAN; USB DRIVERS; Disabled

Boot Up NumLock Status

开机后选择数字键工作状态

On(默认)

数字小键盘为数字键

Off

数字小键盘为光标控制键

Typematic Rate Setting

当一个键被按下去的时，此按键会以由键盘控制器决定的频率重复，激活此功能。可以配置键入率和键入延时。

选项: Disabled (默认), Enabled.

Typematic Rate (Chars/Sec)

设置持续按住某键时，按键每秒重复率。

选项: 6 (默认), 8, 10, 12, 15, 20, 24, 30.

Typematic Delay (Msec)

设置延迟时间.即持续按住某键超过多久,才开始重复输入相同的字符.

选项: 250 (默认), 500,750,1000.

Security Option

Setup 仅在进入 CMOS 时进行密码校验（缺省设置）

System 在进入系统和进入 BIOS 设定时都要进行密码校验。

MPS Version Control For OS)

此选项可以设定操作系统的 MPS 版本。

选项为 1.4(默认值)、1.1

OS Select For DRAM > 64M

如果使用 OS/2 操作系统且 RAM 超过 64MB 时，此选项设为 OS2。

其它情况皆设为 Non-OS2。

HDD S.M.A.R.T. Capability

一些硬盘有支持 SMART（硬盘自动侦测错误模式），允许硬盘告诉系统关于问题的一个诊断标准。如果您的硬盘有支持 SMART，设这个功能有作用。

Full Screen LOGO

是否显示全屏开机 LOGO

选项:Disabled、Enabled(默认)

Small Logo (EPA) Show

是否显示 EPA 图标.

选项: Disabled (默认), Enabled

高级芯片设定 Advanced Chipset Features Option

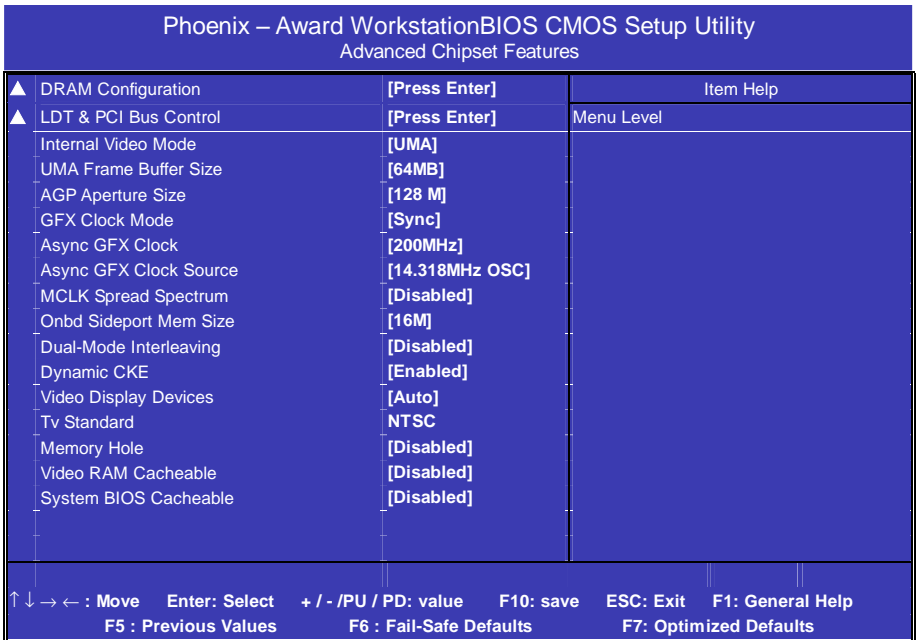

◆ DRAM Configuration

按 **Enter** 键来配置高级存储设备

Timing Mode

通过 SPD 或 ITEM 来设置 DDR 时钟。

选项: Auto (默认)、 Manual (手动调节)

Memclock Mode

在系统上放置一个虚拟内存时钟限度,防止内存运行速度比这个频率快。

选项: Limit(默认),Update

DDR value

可设定内存的运行频率

选项:DDR400,DDR333(根据CPU的外频决定)

CAS# Latency

This field specify the cas# latency, i.e. cas# to read data valid.

选项: CL=2.5 (默认), CL=3.0, CL=2.0

User Config Mode

用户设定内存参数的模式。

选项:Auto,Manual.

◆ LDT & PCI Bus Control

按 **Enter** 键来配置LDT&PCI总线

LDT Configuration

选项为: Enabled、Disabled.

Upstream/Downstream LDT Bus Width

上传/下传 LDT 总线的宽度

选项: 16bit (默认)、8bit.

LDT Bus Frequency

LDT 总线频率

选项: 1GHz、800MHz、600MHz、400MHz、200MHz。

PCIE Reset Delay

PCIE 延时重置

选项: Disabled(默认)、Enabled

Internal Video Mode

内置显示模式

选项: Disabled

UMA : 显存占用内存模式

UMA+SidePort: 内存+板载显存

SidePort: 独立使用板载显存

UMA Frame Buffer Size

可设定划分为显存的内存大小

选项: 16MB、32 MB、64 MB、128 MB。

AGP Aperture Size (MB)

选择 AGP Aperture 的目的是把内存空间的一部分作为图形处理的缓冲, CPU 会直接把这些区域内的信息分配给 AGP。

选项: 64M, 256M, 128M (默认), 32M, 16M, 8M, 4M.

GFX Clock Mode

图形显示核心显示模式是否同步

选项: Sync、Async

Async GFX Clock

可调节图形显示核心频率

选项: 200MHz、250MHz、266MHz、300 MHz、333 MHz、350 MHz、

MCLK Spread Spectrum

时钟频率展频功能。

选项: Disabled(默认)、Enabled.

Onbd Sideport Mem Size

可调节板载显存的大小。

选项: 16MB、32MB。

Video Display Devices

图象显示设备

选项: AUTO、CRT Only、CLD Only、DFP Only、TV Only、CRT、TV

TV Standard

TV 显示标准

选项：NTSC、PAL、PAL-M、PAL-60、NTSC-JAP、PAL-CN、PAL-N。

Memory Hole

为增加兼容性而设计。保留 15M-16M 区间的记忆给旧的 ISA 卡，如果不是使用旧 ISA 卡，请不要设为“Enabled”。

Video RAM cacheable

这个选项允许为了加快执行，在内存中建立系统的缓存。为了更好的性能，请使用默认值开启。

System Bios cacheable

这个选项允许为了加快执行，在内存中建立系统的缓存。为了更好的性能，请使用默认值开启。

每个IDE通道支持主和从两个驱动器，本主板支持UltraDMA。

UI-traDMA 技术是IDE设备存取最快的通道。本主板提供新一代接口技术UltraDMA/100 Bus Mastering IDE，提高IDE的传输速度，理论传输峰值可达100MByte/sec。UDMA可向下相容于ATA-2 IDE，因此现有的硬盘也可使用。默认值为Auto。

IDE Prefetch Mode

IDE设备预存取模式

选项：Enabled、Disabled。

◆ South Onchip PCI Device

按 **Enter** 键来配置PCI设备

Onboard AC97 Audio

打开或者关闭板载AC97声卡设备

选项：Enabled(默认)、Disabled.

Onboard SATA Control

打开或者关闭板载SATA控制器

选项：Enabled、Disabled。

Onboard SATA Mode

板载SATA模式

选项：IDE Controller、RAID Controller（默认）、Other Mass Storage。

Super IO Device

Init Display First

此选项可以决定使用PCI插槽还是AGP插槽显示。

选项为：PCI Slot(默认)、Onboard、OnchipVGA、PCIEX

USB EHCI Control

板载USB EHCI控制器

选项：Enabled（默认）、Disabled。

Onchip USB Control

板载USB控制器

选项: Enabled (默认)、Disabled。

Legacy USB Support

激活或关闭USB设备功能

选项: Enabled (默认), Disabled.

USB Mouse Support

是否支持USB鼠标

选项: Disabled (默认), Enabled.

IDE HDD Block Mode

设定IDE块传输模式。请使用默认值开启。

POWER ON Function (键盘开机功能)

默认为仅使用PC电源按钮开机。

选项: Hot Key (默认), Password, Mouse Move, Mouse Click, Any Key, Button Only, Keyboard 98.

KB POWER ON Password

使用键盘密码开机功能

选项: Enter.

HOT Key Power ON

热键开机功能

选项: Ctrl+F1—F12

Onboard FDC Controller

打开集成在主板上的软驱控制器。

Onboard Serial Port 1/2

设置COM1& COM2 I/O地址和中断口。默认为3F8/IRQ4和2F8/IRQ3。

UART Mode Select

这个选项允许设置主板上串口2不是DISABLE的任意选项。UART 模式允许您选择常规的红外线传输协议IrDA, 或 ASKIR, IrDA 是一个具有115.2K bps最大波特率的红外线传输协议。ASKIR是一个夏普的最大波特率为57.6K bps的快速红外线传输协议。默认设为Standard。

UART Mode Select

决定使用板载I/O芯片的何种红外线功能。

选项: Normal(默认), ASKIR, IrDA, SCR .

UR2 Duplex Mode

选择接至红外线接口的红外线设备的设定值,全双工模式允许双向传输,半双工模式在同一时间只允许单向传输。

选项: Half (默认), Full.

Onboard Parallel Port

设置并口输入输出 (I/O) 地址和中断 (IRQ) 。默认为378/IRQ7。

Parallel Port Mode

设置并口类型, 可选参数为:

SPP (standard Parallel Port)

EPP (Enhanced Parallel Port) +SPP

ECP (Extended Capability Port) 。

SPP仅允许数据输出。ECP和EPP支持双向的模式, 都允许数据输入和输出, ECP和EPP模式仅支持他们两者所能识别的外围设备。

ECP Mode Use DMA

选择ECP接口类型1或3.

选项: 3 (默认), 1.

PWRON After PWR-Fail

此部分可使系统在意外关机并恢复通电时,自动决定系统操作,有 3 个电源给保存开机指令的 CMOS 区供电.:主板电池(3V), Power Supply (5VSB)和 Power Supply (3.3V). 当 AC 电源不供电,主板使用 3V 主板电池电源.如果 AC 电源供电,但是 Power Supply 未开启,那么使用 Power Supply 5VSB 电源,当 Power Supply 开启,那么使用 Power Supply 3.3V 电源。

选项: “Former-Sts”, “On”, “Off” .

“Off” (默认) 交流电源恢复时,将 CMOS 设置为关闭状态

“On” 交流电源恢复时,将 CMOS 设置为打开状态

“Former-Sts” 交流电源恢复时,维持 CMOS 断电前的最后状态.

例如,当系统激活时,若设置为“Former-Sts”并且 AC 电源断开,当 AC 电源恢复后,系统会自动开机,若在系统关闭状态下, AC 电源断掉,接通电源后.系统仍为关机状态。

电源管理设定 Power Management Setup Option

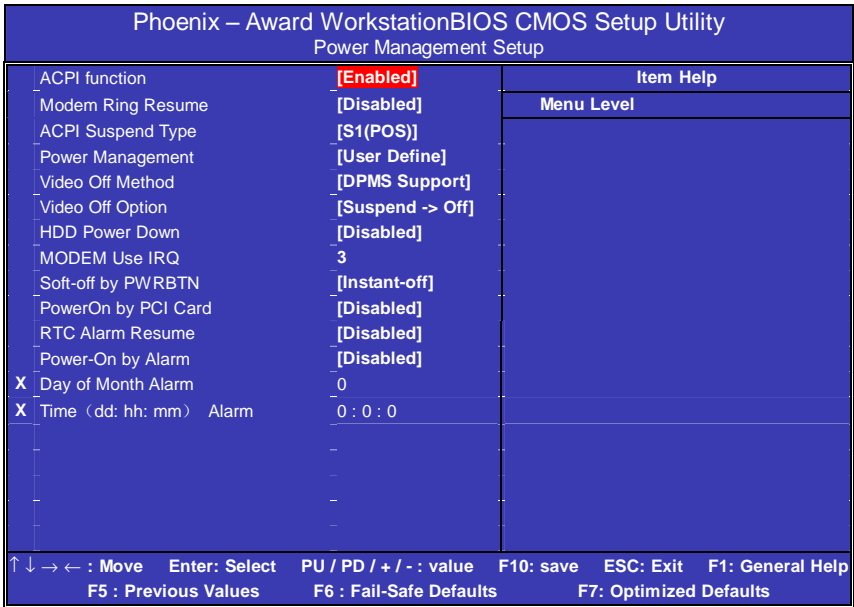

ACPI Function

此选项可以显示高级配置与电源管理状态。

选项为: Enabled、Disabled

ACPI Suspend Type

在ACPI操作系统中选择 Suspend (挂起) 类型。

选项:S1 (POS) (默认)

Power on Suspend

S3 (STR)

Suspend to RAM

S1 + S3

POS+STR

Power Management

此选项可以调节能方式 (程度), 可直接影响以下几个项目:

1、HDD Power Down.

2、Doze Mode.

3、Suspend Mode.

电源管理共有 4 种选择模式，其中 3 种已固定模式设置

Min. Saving

最小节能管理模式。

Doze Mode = 1 hr.

Standby Mode = 1 hr

Suspend Mode = 1 hr.

HDD Power Down = 15 min

Max Saving

只适用于 SI CPU 的最大节能管理模式

Doze Mode = 1 min

Standby Mode = 1 min.

Suspend Mode = 1 min.

HDD Power Down = 1 min.

用户定义 (默认)

自己设定每一种省电模式。

当不取消时，每种省电范围从 1 到 60 分钟。但硬盘驱动器除外，其范围从 1 至 15 分钟。

Video Off Method

设定显示器关闭方法。

V/H SYNC+Blank(默认)

此项可以使系统关闭水平和垂直同步接口，清空视频缓冲器。

HDD Power Down

此选项可以设置超过设定的系统静止时间后，硬盘驱动器将被关闭，其他设备仍然可以照常运作。

选项: Disabled (默认), 1Min, 2Min, 3Min, 4Min, 5Min, 6Min, 7Min,

8Min, 9Min, 10Min, 11Min, 12Min, 13Min, 14Min, 15Min.

Soft-Off by PBTN

设定系统延时关机，按住电源开关 4 秒钟，系统关闭。

选项：Delay 4 Sec、Instant-Off

Power-On by Alarm

可以设置每个月中的某一天，某一小时，某一分钟或某一秒去打开你的系统。如果你在某一天设置为 0，警报会在每一天的特定时间打开你的系统。

PNP/PCI 即插即用 PNP/PCI Configuration Option

Phoenix – Award Workstation BIOS CMOS Setup Utility		
PnP/PCI Configurations		
Reset Configuration Date	[Disabled]	Item Help
Resources Controlled By	[Auto(ESCD)]	Menu Level
X IRQ Resources	Press Enter	
PCI/VGA Palette Snoop	[Disabled]	
↑ ↓ → ← : Move Enter: Select + / - / PU / PD: value F10: save ESC: Exit F1: General Help F5 : Previous Values F6 : Fail-Safe Defaults F7: Optimized Defaults		

Reset Configuration Data

系统 BIOS 支持 PnP,此功能要求系统记录设定的资源并保护资源.每一周边配置都有一称为 ESCD 的节点.此节点记录每一设定资源.系统需要记录并更新 ESCD 在内存的位置.这些位置 (4K) 保留在系统 BIOS 里.如果选择 Disabled (默认值),那么系统 ESCD 只有在最新配置与上一次相异时才会更新.如果选择 Enabled,那么会迫使系统更新 ESCD,然后自动设定在 “Disabled”模式。

在 Resources Controlled by function 内选择 “Manual” 上述讯息会出现 在屏幕上。

Legacy 表明资源被分配至 ISA 总线,且传送至不具 PnP 功能的 ISA 附加卡.PCI/ISA PnP 表明资源被分配至 PCI 总线或传送给 ISA PnP 附加卡和外围设备。

选项： Disabled (默认), Enabled。

Resources Controlled By

选择 “Auto (ESCD)” (默认), 系统 BIOS 会探测系统资源并自动分配相关的 IRQ 和 DMA 信道给接口设备。

通过选择 Manual,用户需要为每一个附加卡分配 IRQ 和 DMA,确保 IRQ/DMA 和 I/O 接口没有冲突。

IRQ Resources

依据设备使用的中断类型,你可以对每一个系统中断类型进行分配. 键入 “Press Enter” 可进入设置系统中断的子菜单.只有在 ‘Resources Controlled By’被设置成 ‘Manual’时才可以进行配置.

IRQ-3	assigned to	PCI Device
IRQ-4	assigned to	PCI Device
IRQ-5	assigned to	PCI Device
IRQ-7	assigned to	PCI Device
IRQ-9	assigned to	PCI Device
IRQ-10	assigned to	PCI Device
IRQ-11	assigned to	PCI Device
IRQ-12	assigned to	PCI Device
IRQ-14	assigned to	PCI Device
IRQ-15	assigned to	PCI Device

PCI / VGA Palette Snoop

可选择激活或关闭操作.一些不与 VGA 兼容的图形控制器会将从 VGA 控制器发出的输出映像到显示器上,以此方式来提供开机信息和 VGA 兼容性. 若无特殊情况请遵循系统默认值.

另外,来自 VGA 控制器的色彩信息会从 VGA 控制器的内置调色板生成适当的颜色. 图形控制器需要知道在 VGA 控制器调色板里的信息,因此 non-VGA 图形控制器看 VGA 调色板的显存记录窥探数据. 在 PCI 系统中,当 VGA 控制器在 PCI 总线上并且 non-VGA 控制器在 ISA 总线上,如果 PCI VGA 控制对写入有反应,则调色板的写入缓存的信息不会显示在 ISA 总线上.

PCI VGA 控制器将不对写入做答复,只窥探数据,并允许存取到前置 ISA 总线. Non-VGA ISA 图形控制器可以窥探 ISA 总线的的数据. 除了以上情况,请关闭此选项

Disabled(默认) 关闭此功能.
Enabled 激活此功能.

系统即时状态 PCI Health Status Option

显示 CPU 温度及电压、风扇转速等项目，但不可改变。不同的系统表现出的数据有差异，这里仅介绍提供的侦测项目。

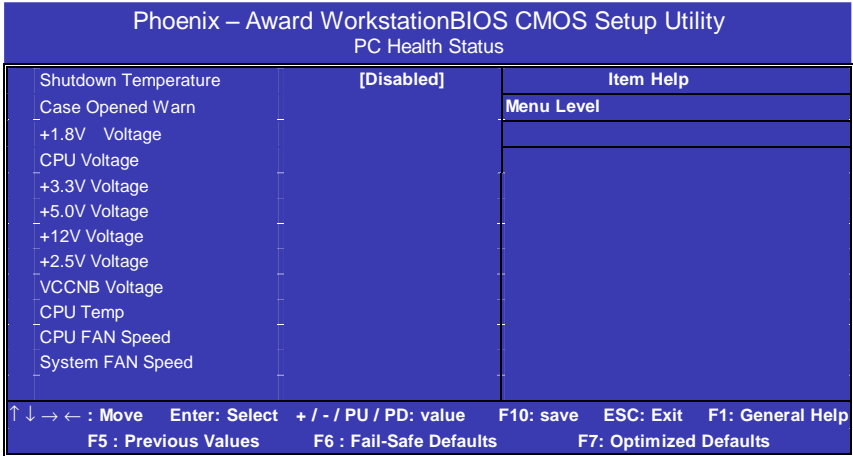

Shutdown Temperature

设置CPU关机温度，只有在WINDOWS 98 ACPI模式下有效。

CPU Vcore/ 3.3V/ +5.0V/ +12V/-12V/-5V/5V (SB)/Voltage Battery

自动检测系统电压/电池状态。

Current CPU Temperature

显示CPU当前温度。

Current CPU FAN Speed

显示当前CPU风扇的转速

Current SYS FAN Speed

显示当前系统风扇的转速。

频率/电压控制Colorful Magic Control

Phoenix – Award WorkstationBIOS CMOS Setup Utility Colorful Magic Control		
Item	Value	Item Help
Auto Detect PCI CLK	[Enabled]	Menu Level
Spread Spectrum	[Enabled]	
↑↓ → ← : Move Enter: Select + / - / PU / PD: value F10: save ESC: Exit F1: General Help F5 : Previous Values F6 : Fail-Safe Defaults F7: Optimized Defaults		

Auto Detect DIMM/PCI CLK

由用户设定是否由主板自动设定 DIMM/PCI 的频率

载入优化预设值Load Optimized Defaults

Phoenix – Award WorkstationBIOS CMOS Setup Utility		
Standard CMOS Features		Colorful Magic Control
Advanced BIOS Features		Load Optimized Defaults
Advanced Chipset Features		Set Supervisor Password
Integrated Peripheral s		Set User Password
Power Management Se		Setup
PnP/PCI Configurations	Load Optimized Defaults (Y/N) ? N	Saving
PC Health Status		Upgrade BIOS

使组件的性能更强。如果载入最优化设定值，当有硬件不支持它们时，可以引起致命错误或不稳定。如果您只想为某一特定的选项安装BIOS缺省值，选择该选项，然后按**F7**键。

注：“载入优化预设值”载入优化设定到BIOS中。这个自动配置设定只会影响“高级BIOS功能设定”和“高级芯片组设定”。

管理者/使用者密码 Set Supervisor/User Passwords Options

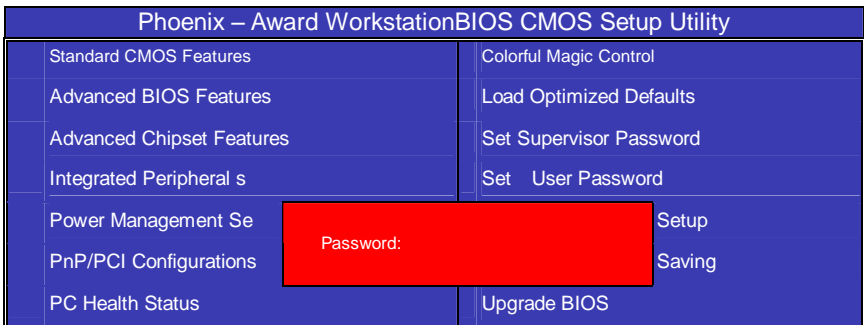

设定密码时，请于主画面下选择好项目，并按下 **Enter**，画面中间即出现的方框让您输入密码：**ENTER PASSWORD**。最多可以输入 **8** 个数字，输入完毕后按下 **Enter**，BIOS 会要求再输入一次，以确定刚刚没有输入错误，若两次密码吻合，便将之记录下来。

如果您想取消密码，只需在输入新密码是，直接按 **Enter**，这时 BIOS 会显示“**PASSWORD DISABLED**”，也就是关闭密码功能，那么下次开机时，就不会再被要求输入密码了。

SUPERVISOR（管理者）密码的用途：

当您设定了管理者密码时，如果“高级 BIOS 功能设定”中的“Security option”项目设成“SETUP”，那么开机后想进入 CMOS SETUP 就得输入 Supervisor 密码才能进入。

USER（使用者）密码的用途：

当您设定了使用者密码时，当如果“高级 BIOS 功能设定”中的“Security option”项目设成“SYSTEM”，那么一开机时，必须输入“USER”或者“Supervisor”密码才能进入开机程序。当您想进入 CMOS SETUP 时，如果输入的是“USER Password”，很抱歉，BIOS 是不会允许的，因为只有“Supervisor”可以进入 CMOS SETUP。

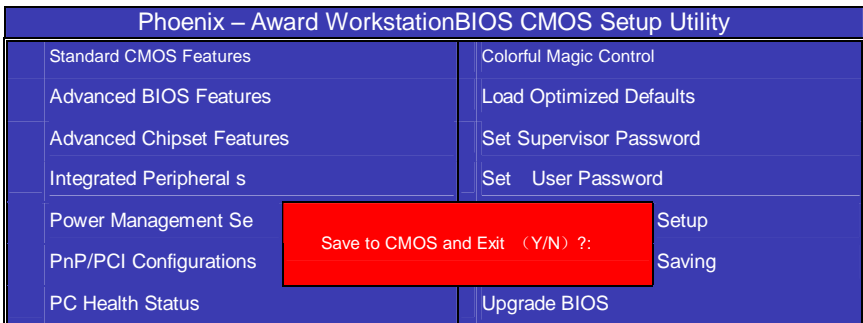
离开 SETUP 并储存设定结果 Save & Exit Setup Option

若按“Y”并按下“Enter”，即可储存所有设定结果到 RTC 中的 CMOS 中，并离开 SETUP ，重新启动。若按“N”或者“ESC”可以回到主画面中。

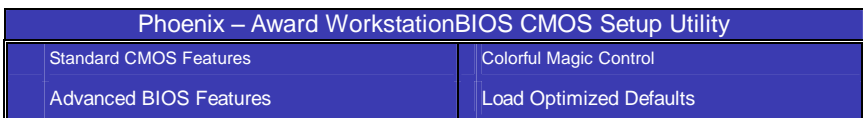
离开 SETUP 但不储存设定结果 Exit Without Saving

C.MK8AS

Advanced Chipset Features	Set Supervisor Password
Integrated Peripheral s	Set User Password
Power Management Se	Setup
PnP/PCI Configurations	Saving
PC Health Status	Upgrade BIOS

Quit without Saving (Y/N) ? N

若按“Y”并按下“Enter”，则离开 **SETUP** 但不储存刚才所做的修改。
若按“N”或者“ESC”可以回到主画面中

更新 BIOS Upgrade BIOS

Phoenix – Award Workstation BIOS CMOS Setup Utility	
Standard CMOS Features	Colorful Magic Control
Advanced BIOS Features	Load Optimized Defaults
Advanced Chipset Features	Set Supervisor Password
Integrated Peripheral s	Set User Password
Power Management Se	Setup
PnP/PCI Configurations	Saving
PC Health Status	Upgrade BIOS

BIOS UPDATE UTILITY (Y/N) ? N

选择“Y”，插入有 **BIOS** 文件的软盘，程序将会自动读取软盘里的 **BIOS** 文件，自动刷新。

IXP400 RAID 的组建

IXP400 支持 RAID 0、RAID 1 的磁盘阵列模式。

进入 BIOS RAID 自定义设置

开机时看到下面的信息，按”Ctrl+S or F4”键进入

```
Sil 3112A SATAraid BIOS Version 4.2.47
Copyright (C) 1997-2004 Silicon Image, Inc.

Press <Ctrl+S> or F4 to enter RAID utility
0  ST3120026AS          114473 MB
1  ST3120026AS          114473 MB

Sil Striped Set      ST3120026AS
                    ST3120026AS
```

RAID BIOS 设置界面如下：

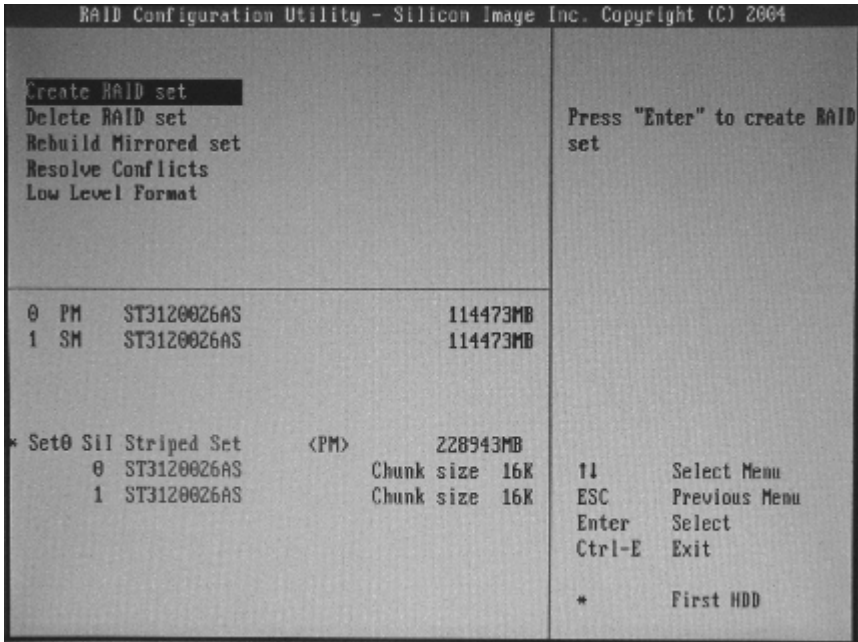

建立 RAID 盘

选中反色部分，用 Create RAID Set 命令，进入下面的设置：

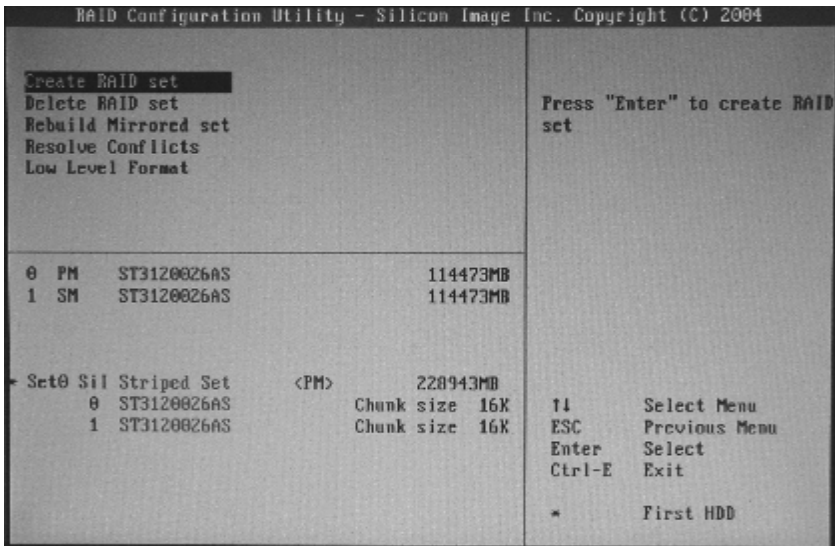

选择下面的反色部分，按 Enter,出现 RAID 菜单模式，如下图

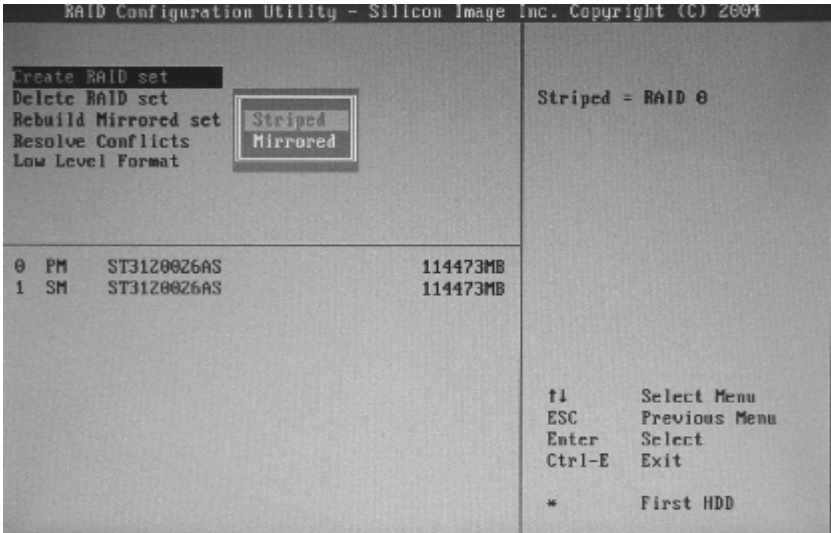

选择 RAID 模式后，会出现两个硬盘组成的 RAID.也可以选择 AUTO, 自动设置 RAID 的模式。如图：

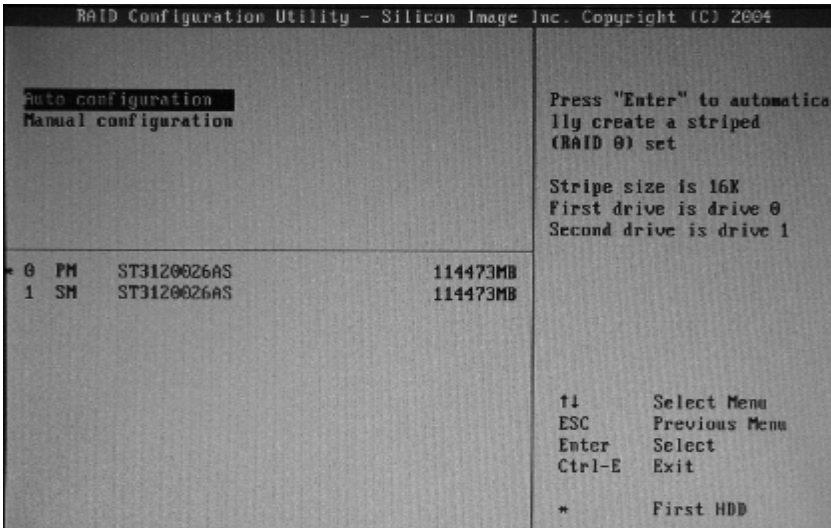

如果您选择 RAID 0 模式，您还可以选择启动模块大小。启动模块大小可以从 4K 到 128K 可以选择。

●删除 RAID 盘

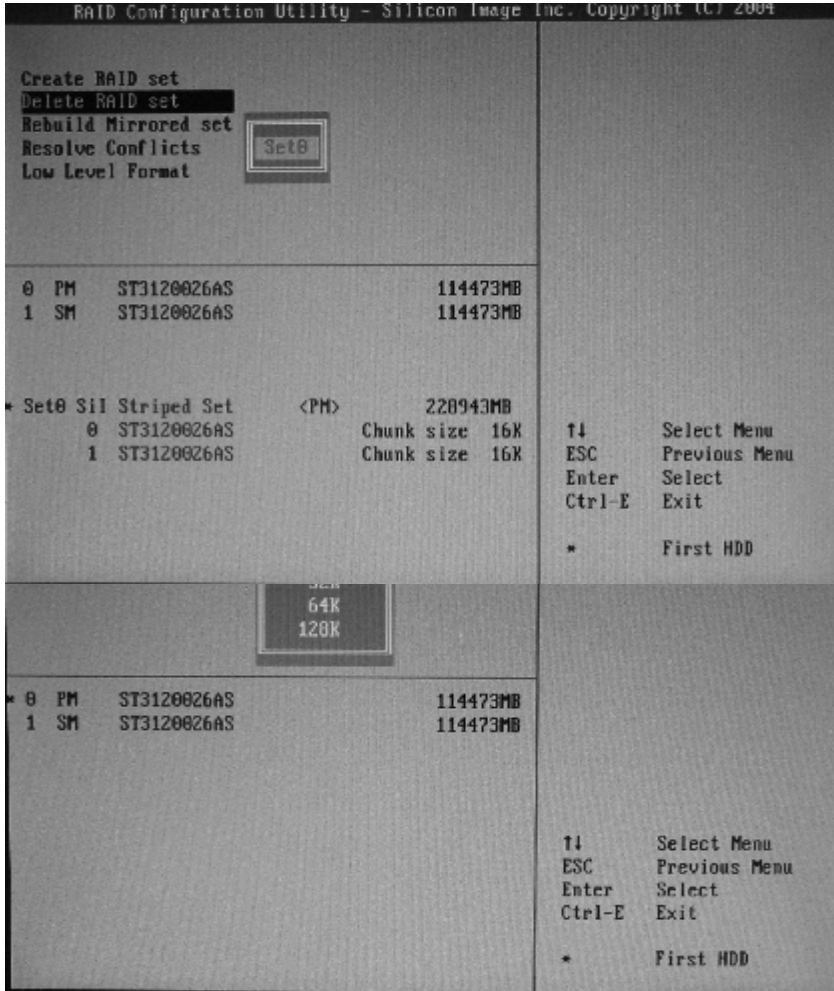

进入 Delete Array,按 Enter,就会有提示 Y or N ,以确定是否要删除 RAID

●RAID 驱动安装:

在 Windows 系统里面，您可以找到安装目录，点击 Setup 安装就可以

了。也可以按提示，用浏览的方式安装。如图:提示找到新硬件

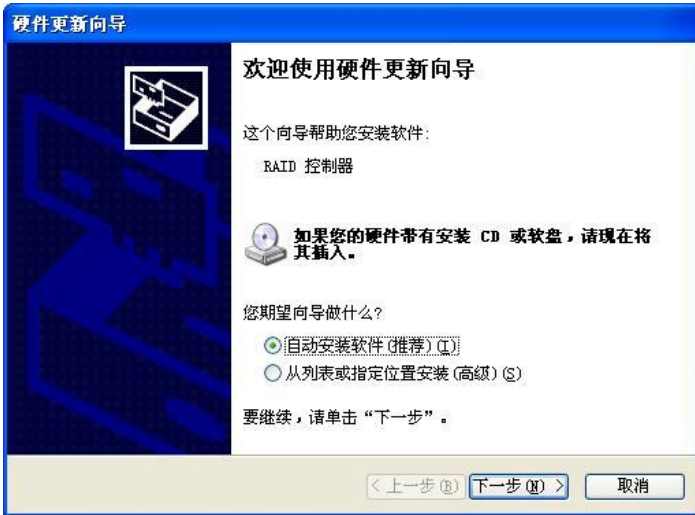

指定位置，找到驱动并安装好，如图

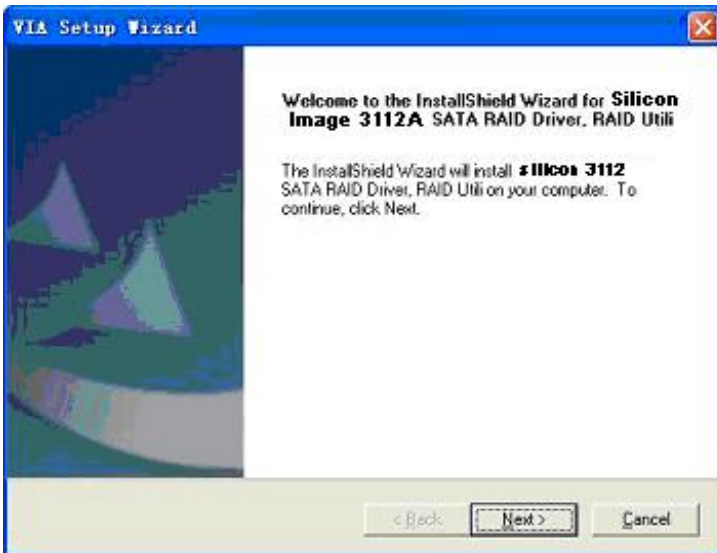

安装完成后，按 Finish 结束，重新启动

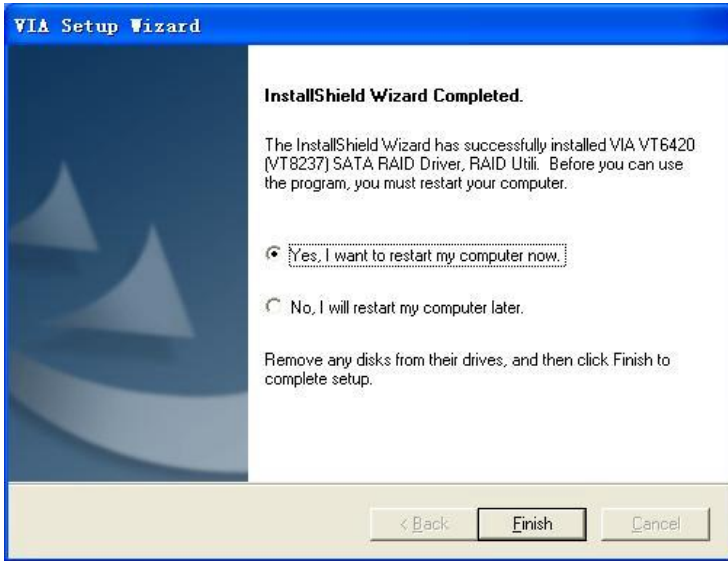

特别说明：

在安装 NT4.0/Win2000/XP/Server 2003 等系统，需要做 A 盘，将所需驱动拷贝入，作为驱动安装盘。安装系统时，按 F6 当系统提示” Press **F6** if you need to install a third party SCSI or RAID driver...”，插入所做的 A 盘，选择所要安装的系统，按 Enter，拷贝入 RAID 驱动，装要 RAID 驱动后，就可以顺利安装系统了，否则会出现系统安装蓝屏而导致无法安装系统的问题。

六声道音效设置

您本次选用的七彩虹主板是六声道声卡芯片，可以实现两声道，四声道，六声道的声音输出，下面介绍一下它们的几种不同的接法：

1. 两声道声音输出系统连接方法：

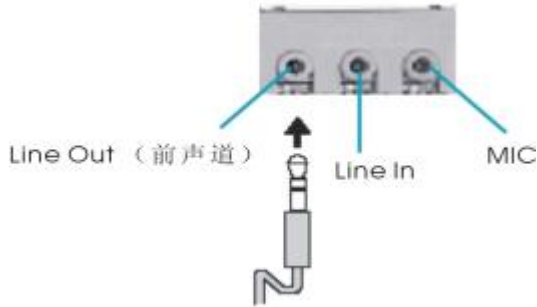

说明：Line Out，Line In 和 MIC 功能在 2 声道模式下都存在。

2. 四声道声音输出系统连接方法：

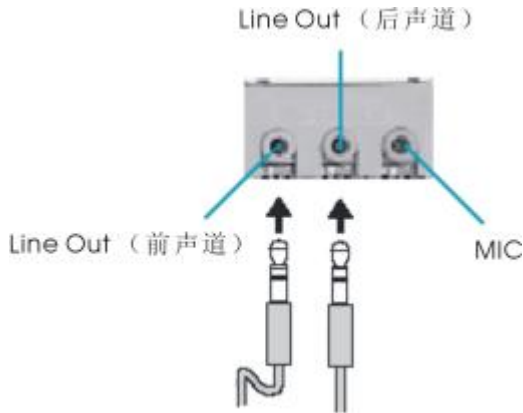

说明：在 4 声道设置下 Line In 被转换成 Line Out 功能。

3. 六声道声音输出系统连接方法:

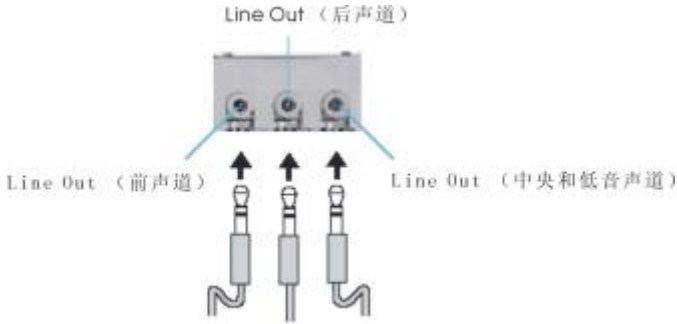

说明: 在 6 声道设置下 Line In 和 MIC 都被转换成 Line Out 功能。

● 选择六声道设置

1. 双击 Windows 任务条中音频图标;
2. 在音效栏目中的环境下拉菜单中选择任一环绕音效;

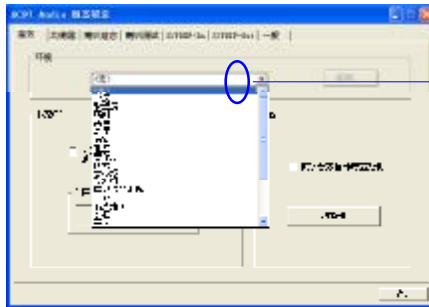

单击此处将出现
下拉菜单

3. 单击“喇叭组态”栏;

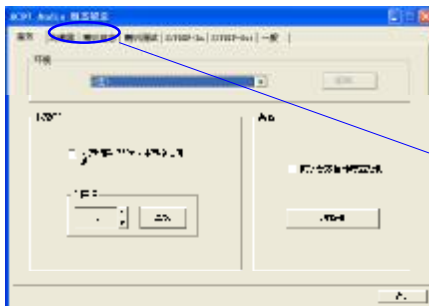

单击此处

4. 以下 Windows 菜单出现;



5. 从“喇叭数”中选择“5.1声道”;
6. 单击“确定”。

测试六声道喇叭

1. 双击 Windows 条中音频图标;
2. 单击“喇叭测试”栏;
3. 以下 Windows 菜单出现; 中置输出



4. 单击您想选择测试的音箱。

开机统自检常见错误讯息

●不正常的嘀声鸣叫

开机后，系统会发出不同嘀的声音来显示是否正常。若系统组装正确，则会发出一短音，若 VGA 卡或 DIMM 插槽安装不正确，则会发出持续的警告声。区分如下：

- 1 短：系统正常启动。表明机器没有任何问题。
- 2 短：常规错误，请进入 CMOS 安装，重新设置不正确的选项。
- 1 长 1 短：内存或主板出错。
- 1 长 2 短：显示器或显示卡错误。
- 1 长 3 短：键盘控制器错误。检查主板。
- 1 长 9 短：主板 BIOS 芯片错误，BIOS 损坏。更换 BIOS 芯片。
- 长响（长声）：内存条未插紧或损坏。重插内存条，或更换内存。

●BIOS ROM checksum error

BIOS 码为不正确。有此讯号时，系统会停止开机测试的画面。请与经销商联络换新的 BIOS。

●CMOS battery fails

CMOS 电池有问题不能正常运作。请与经销商联络换新电池。

●CMOS checksum error

CMOS checksum 错误。请重新加载 BIOS 内定值，若依然出现此讯号，请与经销商联络。

●Hard disk initialize

硬盘初始化。出现“Please wait a moment...”，有些硬盘需多点时间来做初始化的动作。

●Hard disk install failure

确定硬盘是否连接正常，若是硬盘控制器有问题，请与经销商联络。

● **Keyboard error or no keyboard present**

系统无法识别键盘，先检查键盘是否连接正常，并确定键盘在初始化前没有作键盘输入的动作。

● **Keyboard is lock out- Unlock the key**

确认主机“键盘锁 KEYLOCK”是否被激活。

● **Memory test fails**

内存侦测错误

● **Primary master hard disk fail**

第一组主要硬盘错误

● **Primary slave hard disk fail**

第一组次要硬盘错误

● **Secondary master hard disk fail**

第二组主要硬盘错误

● **Secondary slave hard disk fail**

第二组次要硬盘错误

DOS 模式下 BIOS 的刷新方法如下：

首先请确认您的主板名称、版本及 BIOS 厂商（AMI/Award）。

（一）创建 DOS 启动盘。

如果使用软盘，则将其放入软驱，在 DOS 模式下键入“Format A: /S”，此时会格式化软盘并复制系统文件。

A. 这个过程将会删除掉此软盘原有的文件。

B. 过程中将会复制 4 个文件至软盘中,但只看得到
COMMAND.COM 文件。

C. 软盘中请勿有 CONFIG.SYS 及 AUTOEXEC.BAT 文件。

D. 请将此软盘的防写孔设定为可写入状态。

（二）从网站上下载 BIOS 升级程序并解压，将解压出的 BIOS 文件和刷新工具存放在步骤（一）中的软盘（闪盘或硬盘）中。用该启动盘来重新启动，进入纯 DOS 模式。

（三）如果您的 BIOS 厂商为 AMI 请在 DOS 模式下键入：
AMINFxxx.exe filename.xxx，如果您的 BIOS 厂商为 Award 请在 DOS 模式下键入：Awd*.exe filename.xxx，其中的 filename.xxx 是您所解压出的 BIOS 文件，然后再按“ENTER”。

（四）如果是 Award BIOS，您会碰到的第一个选项，它会问您是否要将现在的 BIOS 程序存档，如果您可能在升级后想要恢复为现行的版本,请选“YES”，并输入文件名保存；如果您不想将现行版本的 BIOS 文档存档，请选“NO”。如果是 AMI BIOS 要保存原文件，请输入：AMI*.exe /S filename.xxx（注意 S 后面没有空格）。

（五）下来第二个选项问您：确定要升级吗?如果选择“YES”,在升级 BIOS 过程中,请不要按到键盘,电源开关或 RESET 键。

- (六) **BIOS** 升级完成时,升级程序会问您是否要按 **F1** 重新开机或关闭电脑。当您选择完毕后, 请将开机软盘取出。
- (七) 启动后, 新 **BIOS** 版本将会出现在开机画面,至此您的 **BIOS** 升级成功。
- (八) 接着请按 “**DEL**” 键, 进入 **COMS SETUP** 画面, 载入 **DEFAULT** 值, 或根据您的需要去修改 **BIOS** 内容。
- (九) 特别注意: 某些主板在刷 **BIOS** 前, 必须将主板上的 **BIOS** 写保护设为可写状态。硬件部分将 **BIOS** 写保护跳线设置为可写, 软件部分将 **BIOS Guardian** 设置为 **Disabled**。否则会出现刷不进去的现象。具体参看该主板手册的 **BIOS** 说明部分。

主板专有名词缩写对照

专有名词	全称
ACPI	Advanced Configuration and Power Interface
APM	Advanced Power Management
AGP	Accelerated Graphics Port
AMR	Audio Modem Riser
ACR	Advanced Communications Riser
BIOS	Basic Input/Output System
CPU	Central Processing Unit
CMOS	Complementary Metal Oxide Semiconductor
CRIMM	Continuity RIMM
CNR	Communication and Networking Riser
DMA	Direct Memory Access
DMI	Desktop Management Interface
DIMM	Dual Inline Memory Module
DRM	Dual Retention Mechanism
DRAM	Dynamic Random Access Memory
DDR	Double Data Rate
ECP	Extended Capabilities Port
EDO	Extended Data Output
ESCD	Extended System Configuration Data
ECC	Error Checking and Compatibility
EMC	Electromagnetic Compatibility
EPP	Enhanced Parallel Port
ESD	Electrostatic Discharge
FIR	Fast Infrared
FDD	Floppy Disk Device
FSB	Front Side Bus
HDD	Hard Disk Device
IDE	Integrated Dual Channel Enhanced

IRQ	Interrupt Request
I/O	Input/Output
IOAPIC	Input Output Advanced Programmable Input Control
LAN	Local Area Network
LBA	Logical Block Addressing
LED	Light Emitting Diode
KB	Kilo-Byte
MHZ	Megahertz
MIDI	Musical Interface Digital Interface
MPEG	Motion Picture Experts Group
MTH	Memory Translator Hub
MPT	Memory Protocol Translator
NIC	Network Interface Card
OS	Operating System
OEM	Original Equipment Manufacturer
PAC	PCI A.G.P Controller
PAL	Phase Alternating Line
POST	Power-ON Self Test
PCI	Peripheral Component Interconnect
RIMM	Rambus In-line Memory Module
SCI	Special Circumstance Instructions
SECC	Single Edge Contact Cartridge
SRAM	Static Random Access Memory
SMP	Symmetric Multi-Processing
SMI	System Management Interrupt
USB	Universal Serial Bus
VID	Voltage ID
TFT	Thin Film Transistor
EGA	Extended Graphics Array

客户技术支持

七彩虹网站 <http://www.seethru.com.cn>
<http://www.qicaihong.com>
<http://www.colorful.com.cn>

七彩虹信箱 support@seethru.com.cn

800 免费服务热线 800-830-5866

全国联保—请直接与各地分公司联系：

北京：010-82613970 上海：021-64389499 广州：020-87569016

沈阳：024-62125542 成都：028-85210310 南京：025-83692535

武汉：027-87851345 深圳：83754601