The Sampo logo features a small grey circle above the letter 'i' in 'SAMPO', which is rendered in a bold, black, sans-serif font.

**ES-D159P**

**ES-D149P**

**ES-D139P**

## **聲寶直驅變頻全自動洗衣機 使用說明書**

隨同產品發行保證書，請於購買時注意索取並要求經銷商  
填妥購買日期及蓋店章，以確保您的權益。

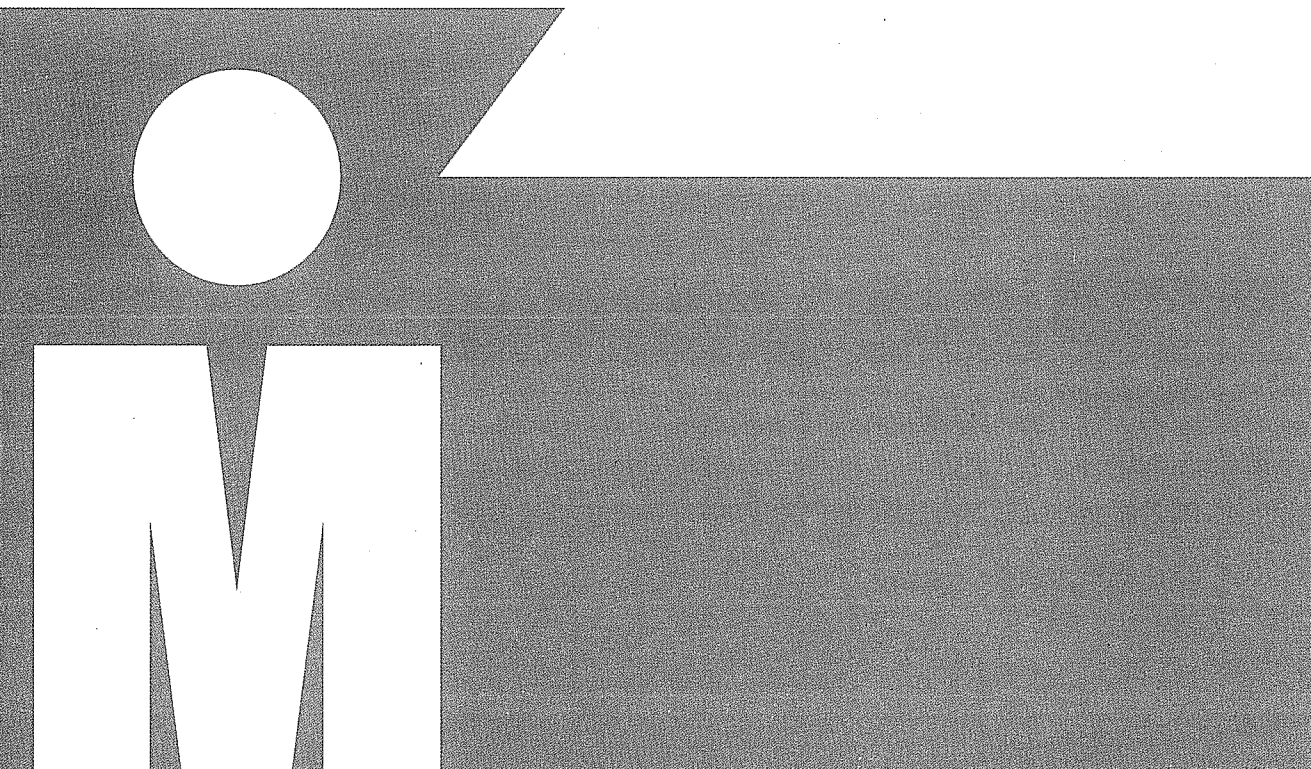

# 目錄

- 2 安裝前注意事項
- 3 安裝方法
- 4 使用方法
- 5 各部名稱及功能
- 6 控制面板操作說明
- 7 最簡單的洗衣方法 -- 標準行程的使用方法操作部的按鍵名稱及功能
- 8 柔洗行程的使用方法
- 9 強洗行程的使用方法
- 10 記憶行程的使用方法
- 11 浸洗行程的使用方法
- 12 預約洗衣完成的使用方法
- 13 複合使用：冷風風乾+洗衣行程的使用方法
- 14 複合使用：浸泡+洗衣行程的使用方法
- 15 複合使用：冷風風乾+浸泡+洗衣行程的使用方法
- 16 單獨浸泡 / 單獨冷風風乾的使用方法
- 17 槽洗淨的使用方法
- 18 關於各項洗衣行程之內容與時間
- 19 洗衣參考指南
- 20 清潔保養
- 20 安全及使用注意事項
- 21 緊急處理方法
- 21 故障檢修及排除
- 22 異常狀況時處理方法
- 23 規格

## 安裝前注意事項

### ① 水平儀氣泡的調整方法

- 請將洗衣機安裝於平坦且堅固的地面。
- 確認水平儀的氣泡位置。
- 如氣泡在圓的中心點，則不用調整。
- 如氣泡不在圓的中心點，請利用前面的調整腳來調整。

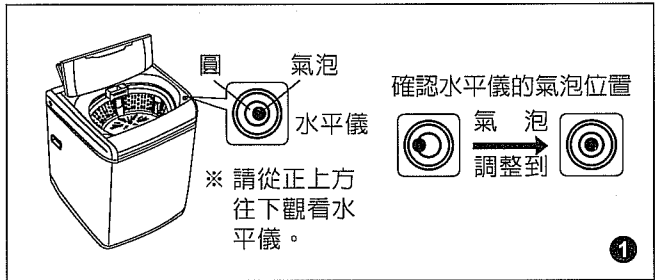

### ② 調整腳的調整方法

- 調整腳調整方法：
  - ① 調整腳順時針旋轉→機體調高。
  - ② 調整腳逆時針旋轉→機體調低。
- 若調整腳調整後無法使洗衣機維持水平時，請墊以適當木板後再調整調整腳。
- 調整後務必使 4 支腳與地面確定接觸，不可搖晃。

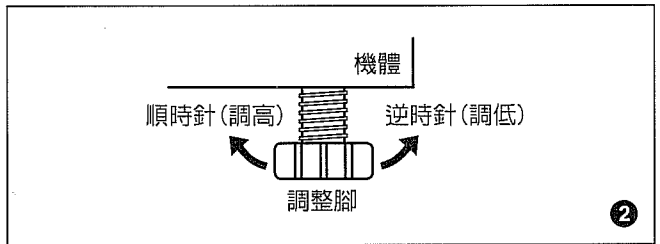

- ### ③ 移動洗衣機時，請務必將洗衣機抬起，移至適當位置後，再輕輕放下，切勿用推或拉之方式移動，以免損壞具吸震功能之腳墊。

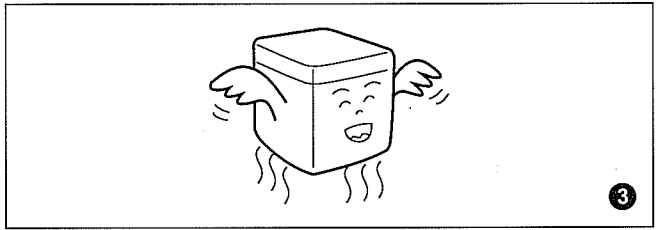

- ### ④ 請選擇給水及排水皆方便的場所放置。

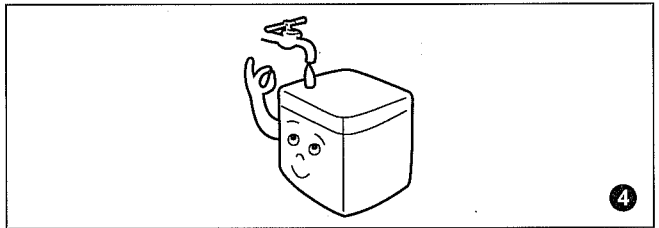

- ### ⑤ 請置於室內通風及乾燥的地方。

請勿安置在濕氣多的地方。(如：浴室……等潮濕地方) 因濕氣多的地方容易造成感電或故障。

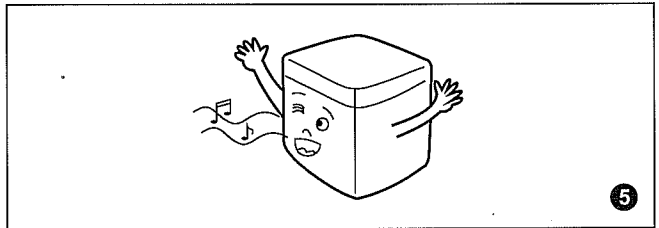

- ### ⑥ 請避免潮濕、雨淋或日曬，可防止故障及延長洗衣機使用壽命。

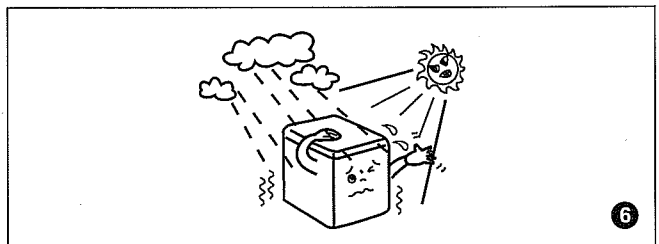

## 安裝方法

### ■ 給水管連接於水龍頭上之方法

- 將上固定具上端4只固定螺絲放鬆。下固定具向左旋轉使上下固定具之間產生約2mm寬的間隙。
- 上固定具對準水龍頭的中心，將4只螺絲鎖緊於水龍頭上。
- 將下固定具依箭頭方向旋轉，使它與上固定具密接且固定。
- 給水管插入固定具時，必需「女一丫」一聲才算固定。
- 接上給水管後，打開水龍頭查看是否有漏水的現象。若固定螺絲未鎖緊或傾斜，就會漏水。
- 欲鬆脫時，將給水管上之滑動片向下壓，「女一丫」一聲後，即可取下給水管，而將固定具留在水龍頭上。

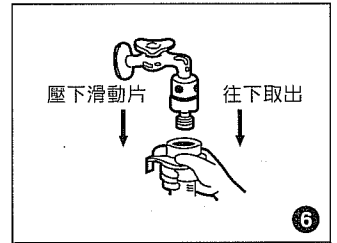
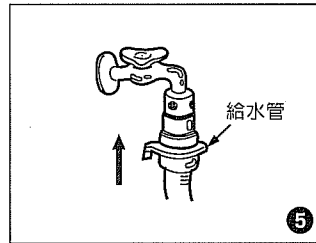
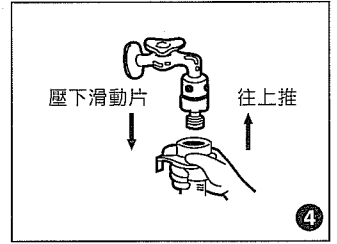
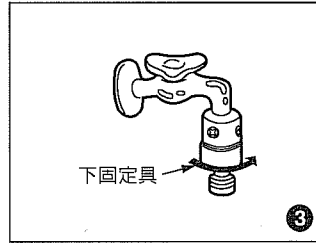
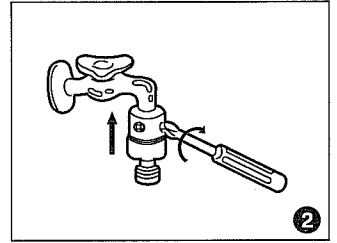
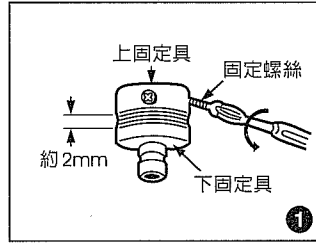

## 安裝方法

### ■ 排水管左右更換方法

- 先在地上墊上毯子，再將洗衣機往前傾倒，避免刮傷。
- 將排水管從右側拉出後，將排水管小心壓入左側。

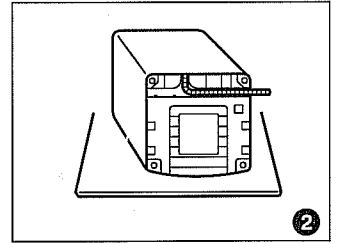
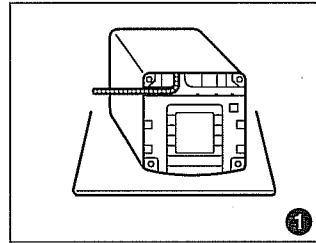

### ■ 使用排水管時請注意

- 排水管被壓扁、排水位置過高或延長的水管口徑過小、長度過長，均會影響排水時間，導致排水不良，或中途停止運轉。
- 洗衣機使用前請先放下排水管。

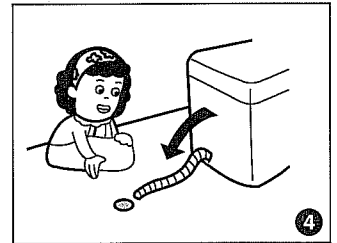
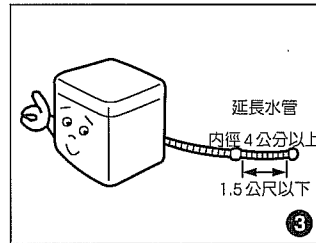

### ■ 合適的安裝場所

- 電源、給水、排水方便的地方。  
平坦的地面（不可設置於脆弱的台面）。  
濕氣少、淋不到雨的地方。  
日光無法直射的地方。  
遠離火氣、高熱。  
冬季不會結冰的地方。  
不可將洗衣機懸空或放置於懸空之平台上使用。

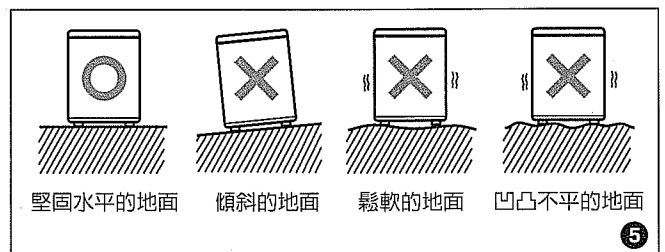

## 使用方法

① 插上電源插頭。請不要使用多分支插座或延長線插座（會發生插座燒毀或電壓過低的危險）。

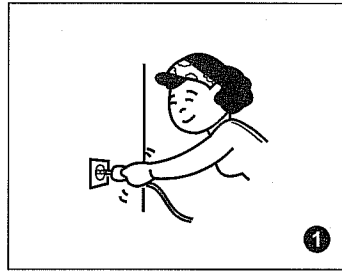

①

② 放下排水管，打開水龍頭。

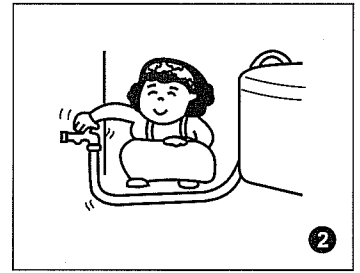

②

③ 將衣物一件一件的放入，避免打結成團狀。

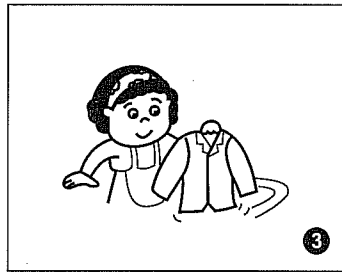

③

④ ① 押電源鍵，② 再按「啓動」鍵，待自動檢知完成後，依指示放入洗劑。（請參考第7頁）

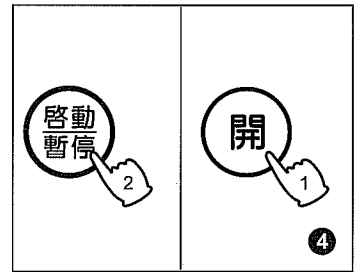

④

⑤ 依照水位顯示對應量倒入濃縮洗衣粉（濕衣服時，洗衣粉請酌量減少）如果放太多則易產生過多泡沫，不易將洗劑泡沫沖洗乾淨，最後蓋好上蓋。

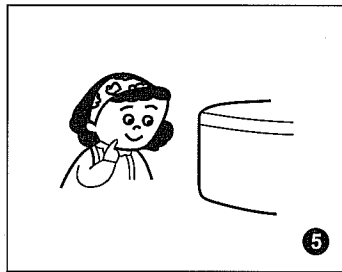

⑤

⑥ 不使用標準全自動行程時，可選擇其它行程或功能。（請參考第8-16頁）

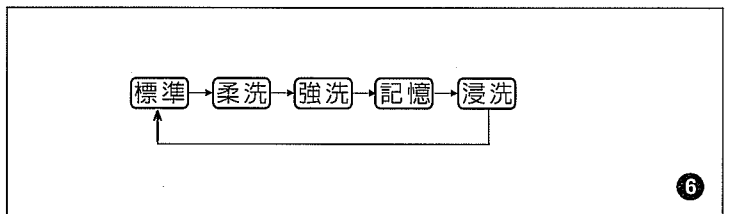

⑥

⑦ 不想現在洗衣，要在幾小時以後才洗衣，可利用「預約」功能來預約洗衣完成時間。（請參考第12頁）

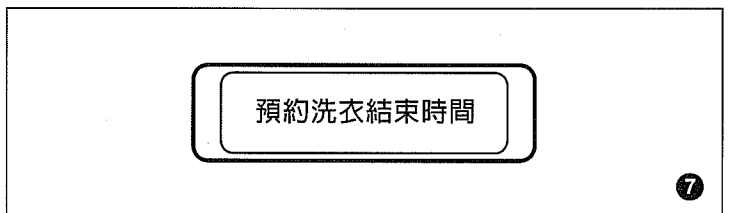

⑦

⑧ 當洗衣完成時，響笛會有「嗶、嗶」聲來提醒衣服已洗好。洗衣終了時，會自動斷電。

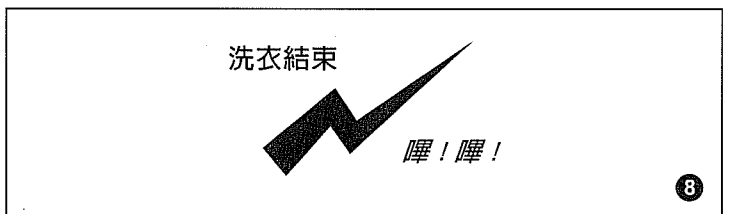

⑧

## 各部名稱及功能

### 前面

① 洗衣粉 / 衣物柔軟精投入裝置盒

② 排水管掛鉤

③ 過濾網

④ 漂白劑注入口

⑤ 扶手

⑥ 排水管

第一次使用時，排水管可能流出少量水份，此係工廠內做性能檢驗的殘留水份。

⑦ 液體自動平衡裝置

脫水時，衣物若不平衡，則此裝置內之液體可使其平衡。上蓋打開，脫水槽停止前發出「沙」的聲音，即此液體移動所造成。

⑧ 水平儀

⑨ 下過濾網

⑩ 迴轉盤

⑪ 控制面板

⑫ 把手

⑬ 夜間照明燈

洗衣過程中或洗衣終了，開啓上蓋，照明燈亮。若逾十分鐘，仍未關閉上蓋時，照明燈自動熄滅。若欲再使用照明燈時，請按“電源 開/關”鍵。

### ■防鼠靜音底蓋的安裝方法：

1. 將防鼠靜音底蓋插入塑膠底座的滑槽內。（凹槽的開口向上，薄邊朝內）
2. 由外往內平推，推到有「喀」一聲即可。

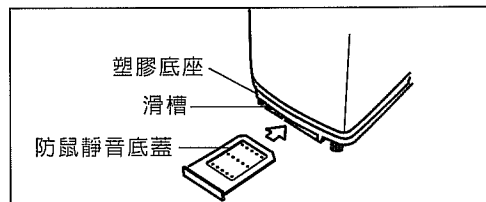

### 後面

① 上蓋

與剎車機構連動，脫水時若將上蓋打開，脫水槽即瞬間停止迴轉。又因排水後，緊接著進行脫水，為了您的安全，故在上蓋打開時，將不排水。所以在排水或脫水時，請務必將上蓋蓋好。

② 注水口

請將給水管一端之結合套鎖緊於注水口上。

③ 後蓋

④ 接地線

為防止漏電，請將接地線接在接地棒。

⑤ 電源線

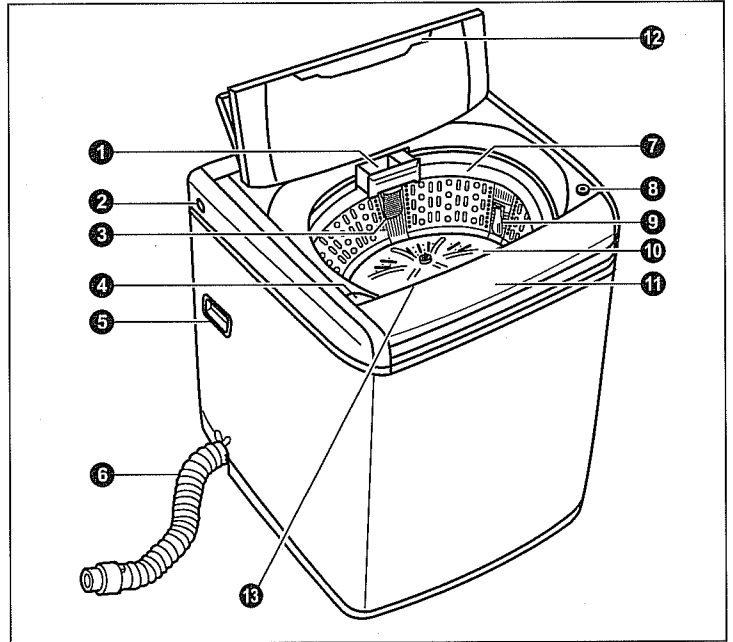

### 附屬品

⑭ 給水管

⑮ 防鼠靜音底蓋

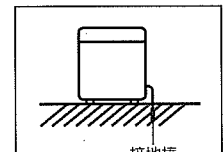
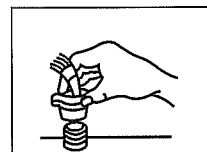
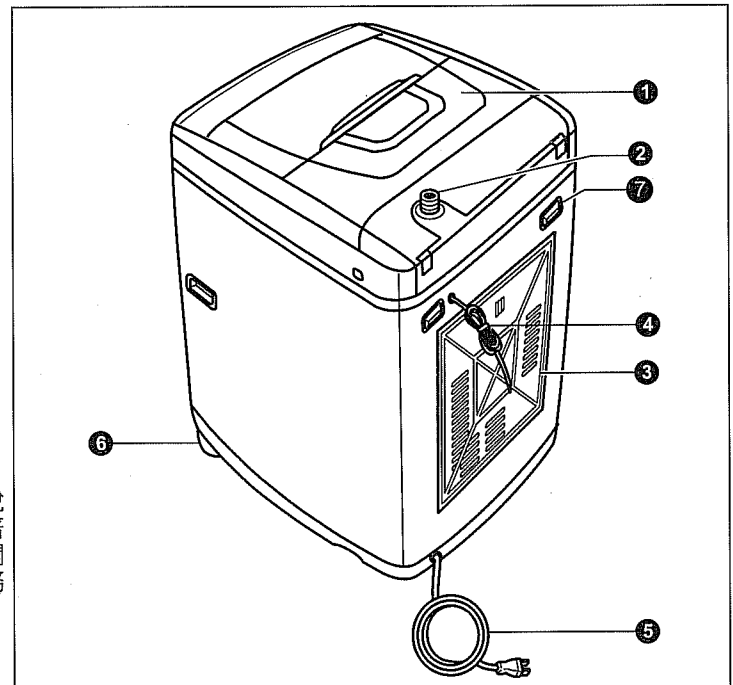
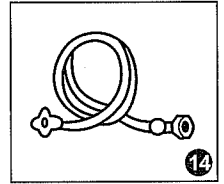
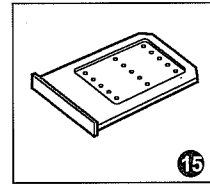

# 控制面板操作說明

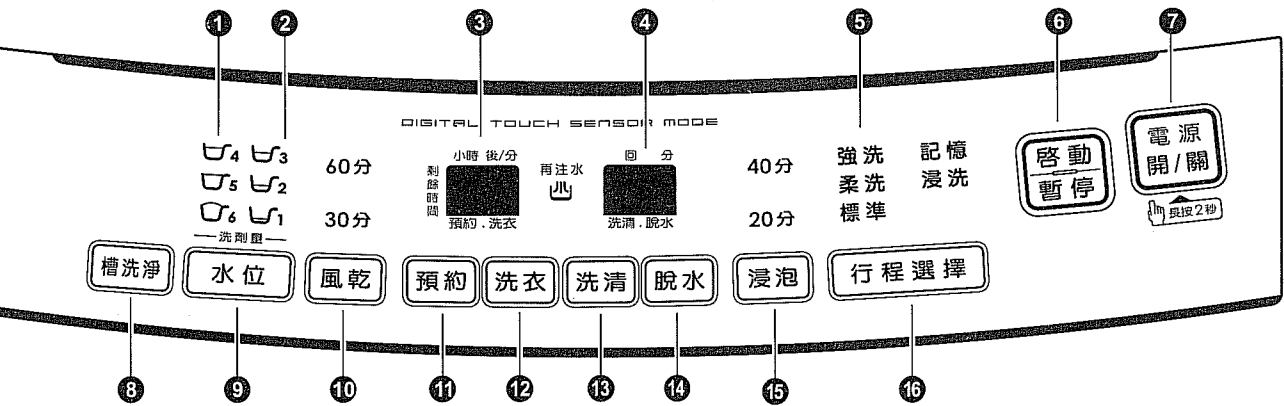

## 劑用量顯示燈

提供給您在使用濃縮洗衣粉時，對應放入衣物多寡所檢知後的水位，放入適量的濃縮洗衣粉。

在使用其他類型的洗劑時，請參照洗劑的使用說明。

## 水位顯示燈

配合衣物數量及種類，自動檢知並顯示水位。

欲使用①號水位(低水位)時，請以手動操作選擇。

## 時間顯示

在運轉中顯示洗衣總剩餘時間(分鐘)，燈滅表示洗衣行程執行完畢。

在預約中表示幾小時後的洗衣完成時間。

在運轉中，直接按壓洗衣、洗清、脫水任一鍵後將顯示行程剩餘時間，約5秒後跳回洗衣總剩餘時間。

洗衣總剩餘時間(分鐘)，含洗衣行程、注水及排水時間。

## 清回數/脫水時間顯示

在運轉中按壓洗清鍵顯示洗清剩餘回數，燈滅表示洗清行程執行完畢。

在運轉中按壓脫水鍵顯示脫水剩餘時間(分鐘)，燈滅表示脫水行程執行完畢。

## 洗衣行程顯示燈

顯示所選擇或是正在執行之行程。

## 啟動/暫停鍵

接通電源後，按下此鍵，即開始運轉。

運轉中若要改變行程或是暫時停止，則按此鍵；待改完行程或是要再繼續運轉時，再按此鍵。

## 電源鍵(開/關)

按住此鍵2秒，接通電源(ON)，再按住此鍵2秒後切斷電源(OFF)。

洗衣結束後自動關閉。

打開電源後，如不啟動，10分鐘之後便會自動關閉。

## 洗淨鍵

按下「槽洗淨」鍵，可以選擇槽洗淨。

槽洗淨標準時間為4小時，也可由「預約」鍵調整槽洗淨之時間(最多24小時)。

## 水位鍵

按下「水位」鍵，可以選擇水位高低。

循環設定洗衣水位：5→6→1→2→3→4。

## 風風乾鍵

按下「冷風風乾」鍵，可以選擇冷風風乾。

冷風風乾有30分及60分兩種選擇，並可搭配洗衣行程於洗衣完成時自動執行。

循環設定：複合使用30分+洗衣行程→複合使用60分+洗衣行程→單獨使用30分(不洗衣)→單獨使用60分

## 11 預約鍵

● 預約時按此鍵。

● 選擇從現在起24~4小時範圍內設定您所想要過幾小時後洗衣完成的時間。

● 循環設定：24→23→22→.....→4→燈滅→24.....小時，設定預約行程完成時間。

● 持續按下此鍵，可快速調整。

## 12 洗衣鍵

● 按下「洗衣」鍵，可以選擇洗滌時間。

● 循環設定洗衣時間：12分→15分→20分→燈滅→3分→5分→7分→9分→12分→15分→20分.....。

## 13 洗清鍵

● 按下「洗清」鍵，可以選擇再注水洗清次數。

● 循環設定洗清：再注水3回→再注水2回→再注水1回→節水3回→節水2回→節水1回→燈滅→再注水3回.....。

註1：再注水燈亮→表示注水洗清。(洗清時持續注水，直到洗清時間結束)

2：再注水燈滅→表示節水洗清。(洗清時只注水到該水位即停止注水)。

## 14 脫水鍵

● 按下「脫水」鍵，可以選擇脫水時間，當脫水開始時控制面板上的總剩餘時間會比脫水設定時間長；是因為要將槽內剩餘水排掉。

● 循環設定脫水時間：5分→7分→9分→燈滅→2分→3分.....。

● 可設定單獨脫水：按「電源」鍵→按「脫水」鍵選擇→按「啟動/暫停」鍵即可。

## 15 浸泡鍵

● 按下「浸泡」鍵，可以選擇浸泡時間。

● 循環設定浸泡時間：複合使用20分+洗衣行程→複合使用40分+洗衣行程→單獨使用20分(不洗衣)→單獨使用40分(不洗衣)→燈滅。

● 設定單獨浸泡，時間完成後需再手動設定單獨脫水，否則不會執行排水動作。

## 16 行程選擇鍵

● 按下「行程選擇」鍵，行程燈會亮，可以選擇適合的洗衣行程(有5種洗衣模式可選擇)。

● 循環設定：標準→柔洗→強洗→記憶→浸洗。

## 最簡單的洗衣方法 — 標準行程的使用方法

適合於洗平常一般衣物。

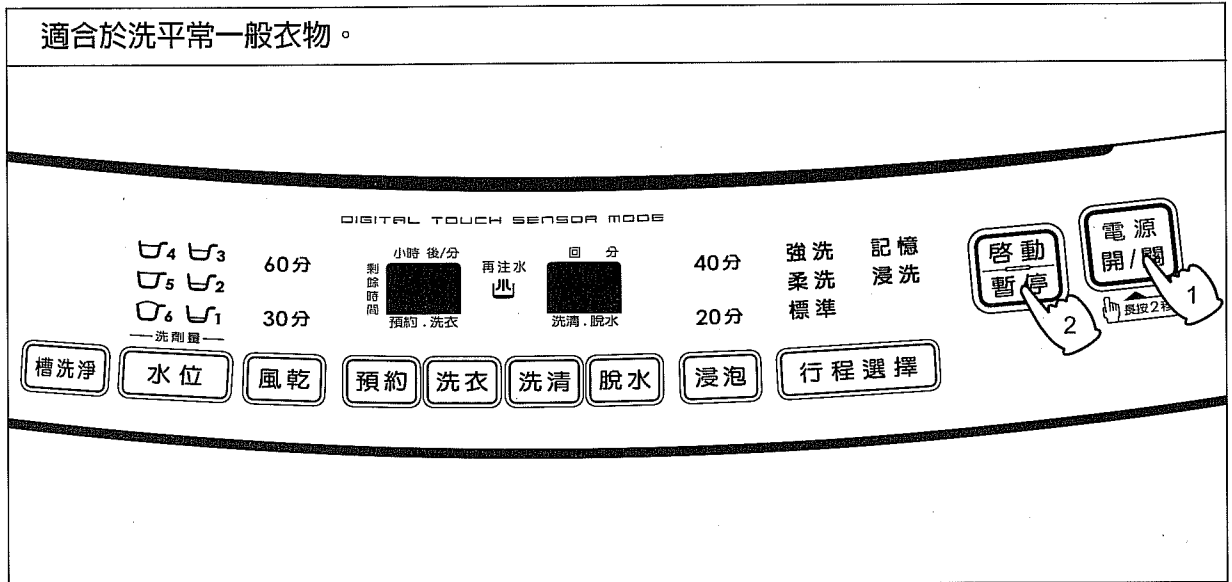

### 操作順序

- 按「電源 開/關」鍵兩秒，放入欲洗衣物。
- 按「啟動/暫停」鍵後，會進行無水檢知布量，運轉約6秒，檢知完畢後會自動顯示水位及行程之時間。
- 依照顯示，放入適當之洗潔劑（若放入濕衣服時，請酌量減少洗潔劑）。
- 蓋好上蓋後，自動開始洗衣。
- 洗衣結束
  - 當洗衣完成時，響笛會自動鳴叫。
  - 電源會自動關閉。

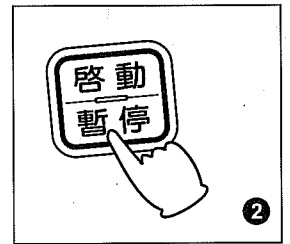
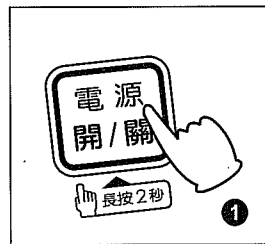

### ■ 水位檢知說明

- 水位檢知會因布質輕重而異，在洗滌被單或太空被時，因質輕不易平貼在迴轉盤上，會發生水位偏低現象，請適當調高1~2個水位。
- 桶內有水，接近「1水位」時，無法檢知布量，會自動設定在5水位。

### ■ Neuro Fuzzy 人工智慧全自動之優點

- 電腦會依照放入欲洗衣物的重量、質料檢測後，自動選擇最適當的水位、水流、洗衣時間、洗清次數及脫水時間。
- 具有記憶功能，下次洗衣方式會依照上次洗衣方式執行之。
- 在浸洗過程中，會間斷的攪拌水流與臭氧殺菌洗淨，以加快洗衣粉浸透衣物，讓衣物洗得更乾淨。
- 可預約洗衣。

### ■ 各種洗衣行程、均可搭配使用浸泡及冷風風乾功能，可視需求追加於洗衣行程中。

- 浸泡功能—較髒的衣服適合加入此行程，操作方法請參考第 14.15.16 頁說明。
- 冷風風乾功能—適合於梅雨季節使用，操作方法請參考第 13.15.16 頁說明。



# 柔洗行程的使用方法

適合於洗化學纖維製成的內衣或附有可放入洗衣機洗滌標籤的毛衣，水流柔和。

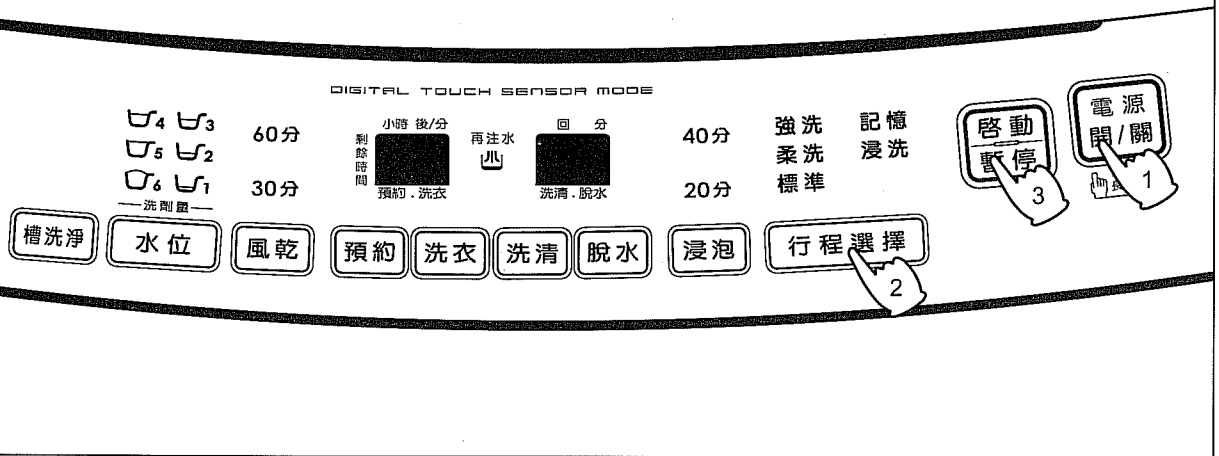

## 操作順序

- 按「電源 開/關」鍵兩秒，放入欲洗衣物。
- 按「行程選擇」鍵，選擇柔洗行程，順序如下：

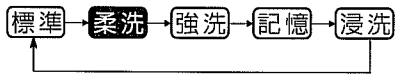

- 按「啟動/暫停」鍵後，會進行無水檢知布量，運轉約6秒，檢知完畢後會自動顯示水位及行程之時間。

- 依照顯示，放入適當之洗潔劑。

- 蓋好上蓋後，自動開始洗衣。

### 6 洗衣結束

- 當洗衣完成時，響笛會自動鳴叫。
- 電源會自動關閉。

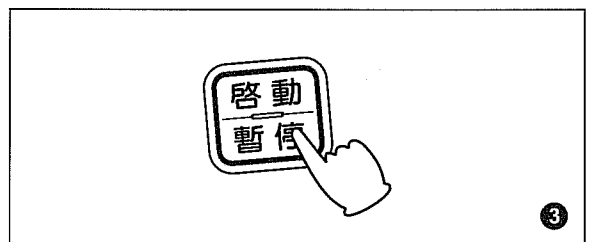
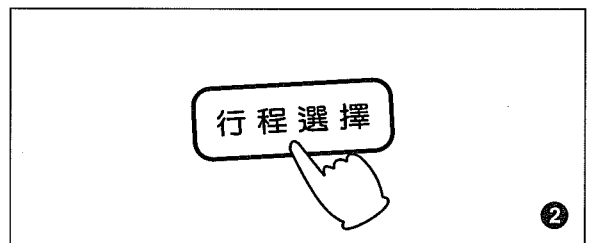
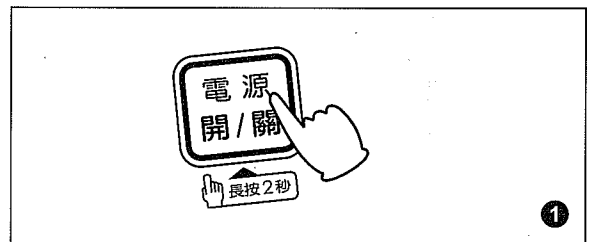

## 強洗行程的使用方法

適合於洗較厚或大件衣物，水流強而有力。

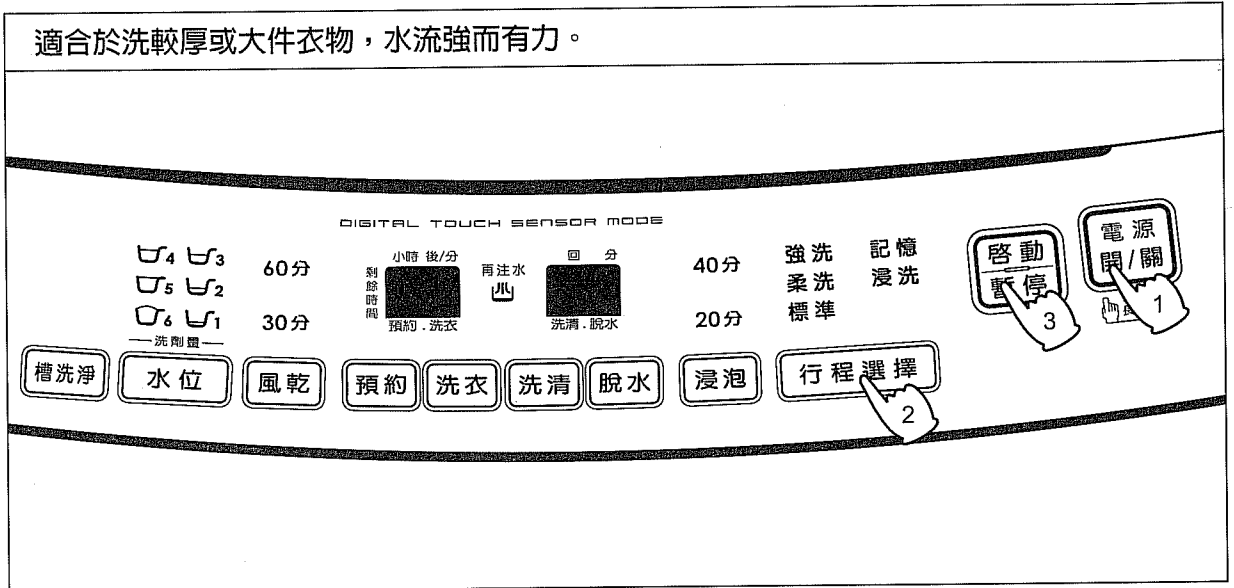

### 操作順序

- 按「電源 開/關」鍵兩秒，放入欲洗衣物。
- 按「行程選擇」鍵，選擇柔洗行程，順序如下：



- 按「啟動/暫停」鍵後，會進行無水檢知布量，運轉約6秒，檢知完畢後會自動顯示水位及行程之時間。
- 依照顯示，放入適當之洗潔劑。
- 蓋好上蓋後，自動開始洗衣。
- 洗衣結束
  - 當洗衣完成時，響笛會自動鳴叫。
  - 電源會自動關閉。

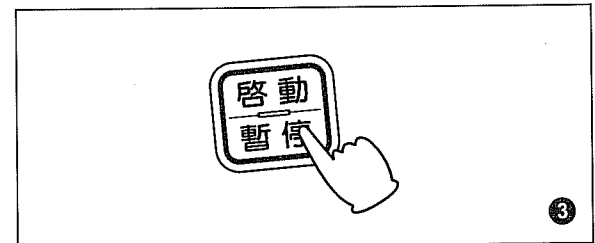
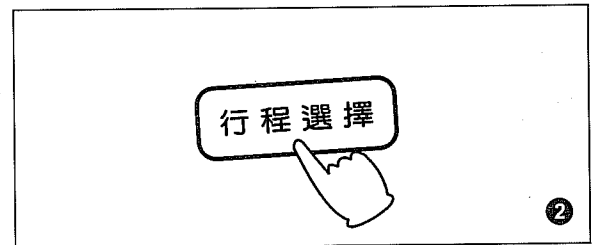
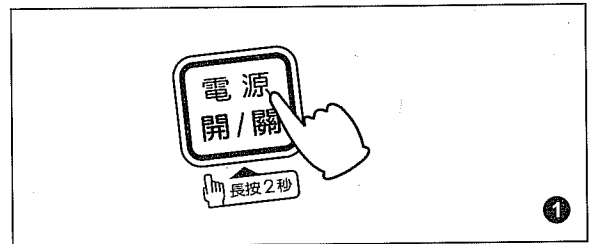

## 記憶行程的使用方法

針對使用者所偏好的洗衣方式設定。

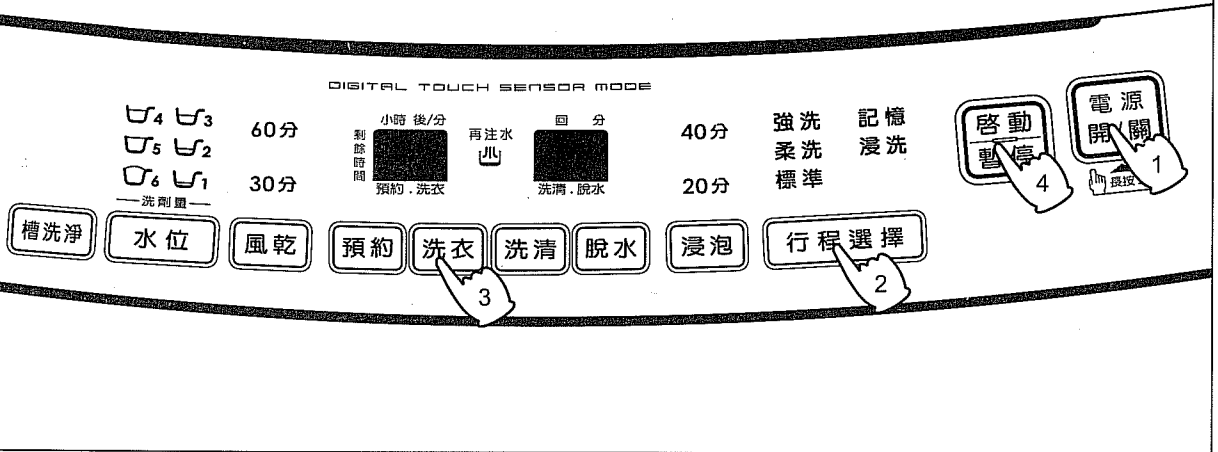

### 操作順序

- 按「電源 開/關」鍵兩秒，放入欲洗衣物。
- 按「行程選擇」鍵，選擇記憶行程，順序如下：  

- 按「洗衣、洗清、脫水」鍵，逐一設定洗衣時間及方式。
- 按「啟動/暫停」鍵，啟動行程。
- 依照顯示，放入適當之洗潔劑。
- 蓋好上蓋後，自動開始洗衣。

### 洗衣結束

- 當洗衣完成時，響笛會自動鳴叫。
- 電源會自動關閉。

### 注意

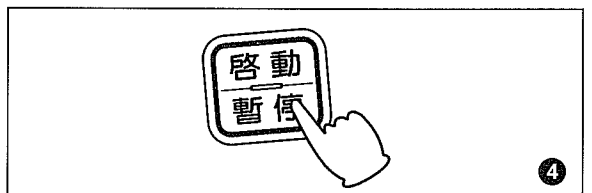
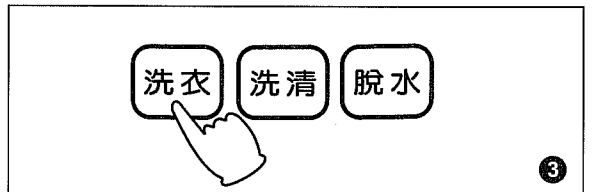
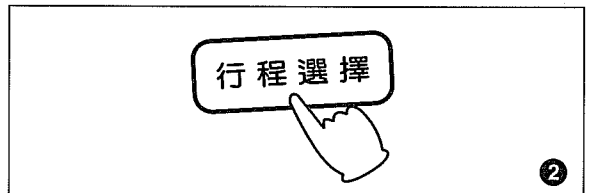
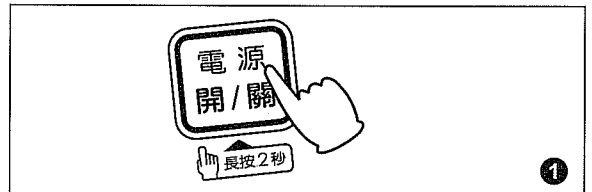
- 下次只要選擇記憶行程，就會執行手動設定過的洗衣動作。
- 記憶行程不包含水位、冷風風乾、浸泡功能的記憶。



## 浸洗行程的使用方法

適合於洗較髒的衣物，經適當時間的浸泡後，加以洗淨。

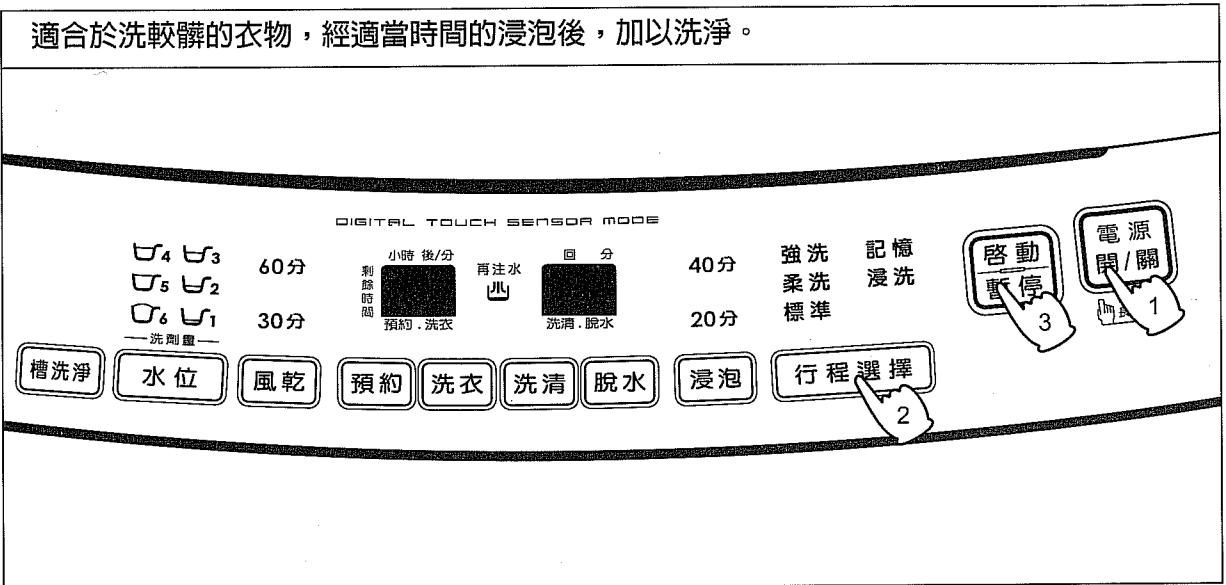

### 操作順序

- 按「電源 開/關」鍵兩秒，放入欲洗衣物。
- 按「行程選擇」鍵，選擇浸洗行程，順序如下：



- 按「啟動/暫停」鍵後，會進行無水檢知布量，運轉約6秒，檢知完畢後會自動顯示水位及行程之時間。

- 依照顯示，放入適當之洗潔劑。
- 蓋好上蓋後，自動開始洗衣。

### 6 洗衣結束

- 當洗衣完成時，響笛會自動鳴叫。
- 電源會自動關閉。

### 注意

本行程注水完畢後，會先進行短時間洗衣攪拌，浸泡10分鐘後，再進行洗衣、洗滌、脫水。

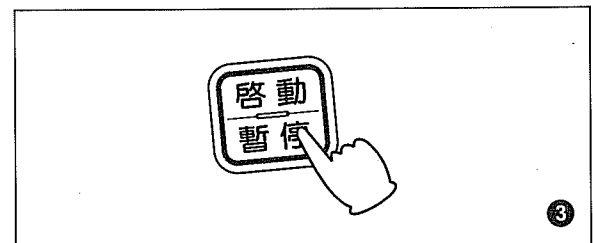
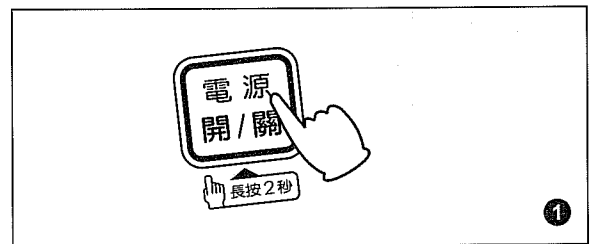

# 預約洗衣完成的使用方法

適合於想要在 4 ~ 24 小時後洗衣完成時使用。

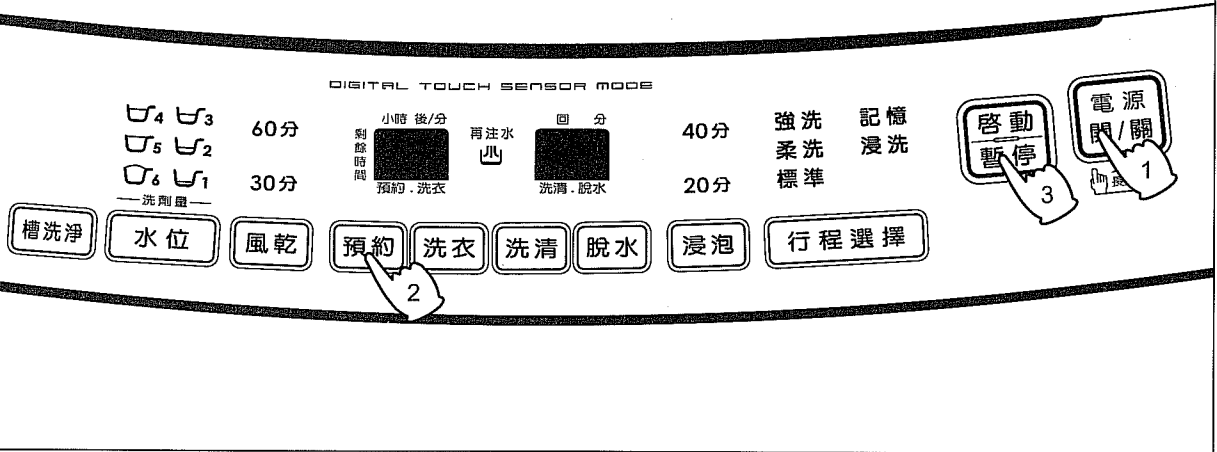

## 操作順序

- 按「電源 開/關」鍵兩秒，放入欲洗衣物，如不選擇其他行程，自動進入 Neuro Fuzzy 標準行程。
- 按「預約」鍵，選擇想要幾小時後洗衣完成，可設定 4 ~ 24 小時後洗衣完成。  
例如：現在晚上 7 時，想要預約明天早上 7 時洗衣完成，則選擇預約 12 小時。
- 按「啟動/暫停」鍵。當按下「啟動/暫停」鍵後，會自動檢知並顯示洗衣時間、洗清回數、脫水時間及水位，約 3 秒後，跳回預約時間顯示。除了預約所選擇幾小時及行程選擇燈亮外，其餘燈均不亮。
- 先拉出洗衣粉投入裝置，依照面板上洗劑量指示，放入適量的濃縮洗衣粉。  
請務必再將洗衣粉投入裝置推回定位。(未推回定位時，則洗衣粉在洗衣時無法投入洗衣槽，且有發生故障之慮)
- 蓋好上蓋，預約時間到即自動開始洗衣。(未蓋好上蓋，約 20 秒後，響笛鳴叫並顯示 E2 訊息。)

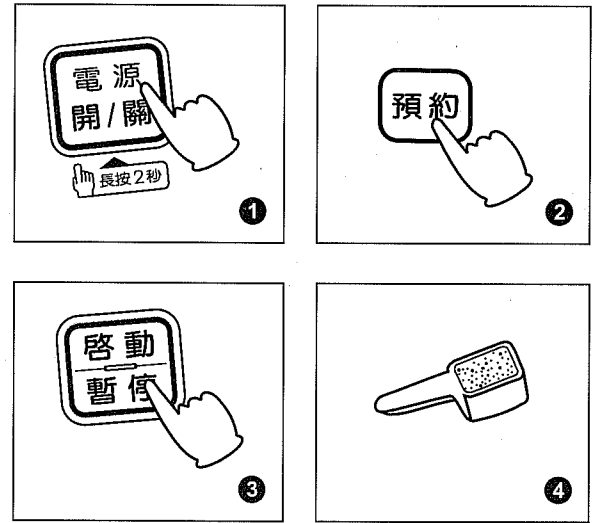

## 預約時刻的選擇方法：

- 按「預約」鍵會做如下的切換，由 24 小時依序遞減如下：24 → 23 → 22 → ..... 4 → 燈滅
- 核對預約內容時：  
按下「啟動」鍵，顯示 3 秒鐘預約運轉行程。顯示中，可更改運轉內容，更改後再按一下「啟動/暫停」鍵。
- 要取消預約洗衣時：  
按「電源」鍵以關閉電源或先按「啟動/暫停」鍵後再按「預約」鍵按至無預約狀態（預約視窗燈熄滅）。

## 複合使用：冷風風乾+洗衣行程的使用方法

適合於梅雨季節使用，可縮短曬衣時間。

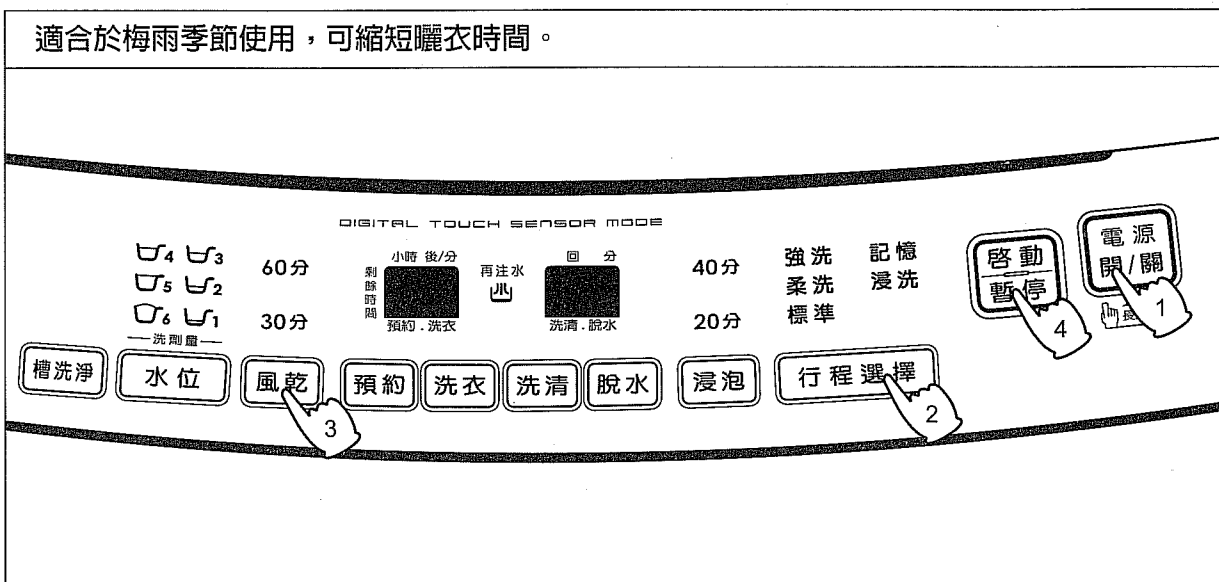

### 操作順序

- 1 按「電源 開/關」鍵兩秒，放入欲洗衣物。
- 2 按「行程選擇」鍵，選擇想要的洗衣行程。
- 3 按「冷風風乾」鍵，按1次顯示30分，按2次顯示60分。
- 4 按「啟動/暫停」鍵後，會進行無水檢知布量，運轉約6秒，檢知完畢後會自動顯示水位及行程之時間。
- 5 依照顯示，放入適當之洗潔劑。
- 6 蓋好上蓋後，自動開始洗衣。
- 7 洗衣結束
  - 當洗衣完成時，響笛會自動鳴叫。
  - 電源會自動關閉。

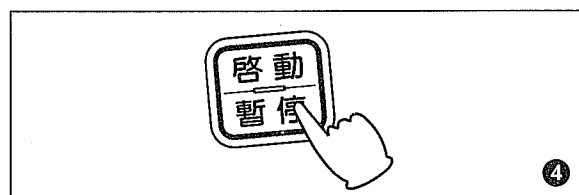
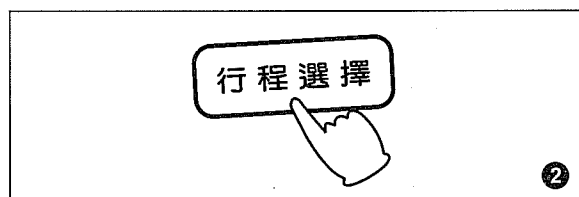
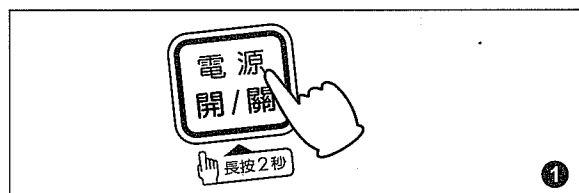

## 複合使用：浸泡+洗衣行程的使用方法

適合於清洗較髒衣物時使用。

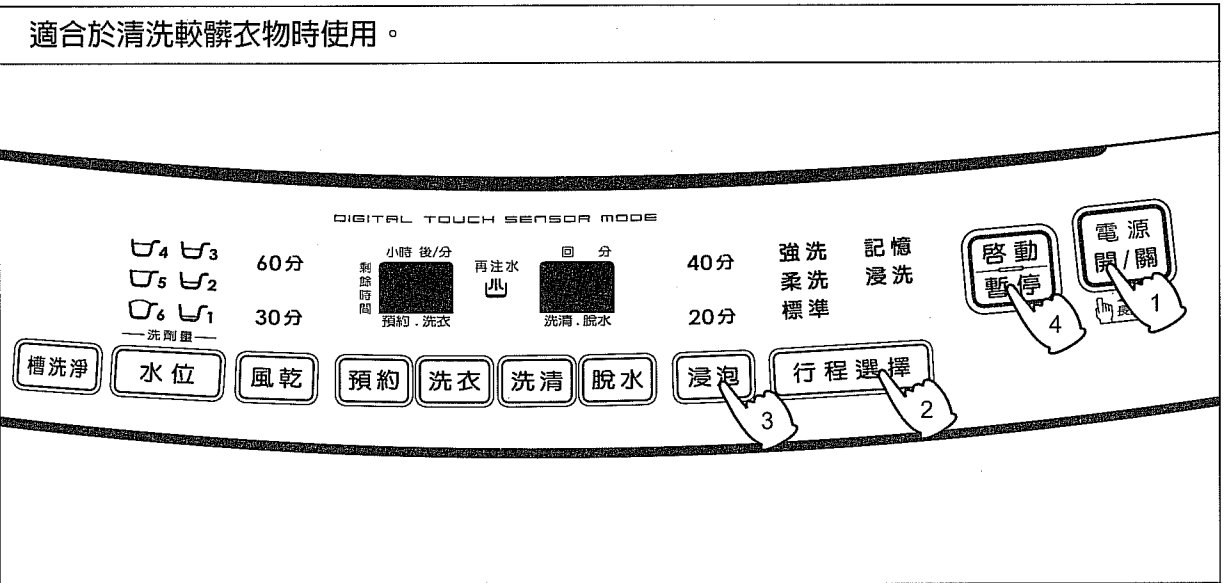

### 操作順序

- ① 按「電源 開/關」鍵兩秒，放入欲洗衣物。
- ② 按「行程選擇」鍵，選擇想要的洗衣行程。
- ③ 按「浸泡」鍵，按1次顯示20分，按2次顯示40分。
- ④ 按「啟動/暫停」鍵後，會進行無水檢知布量，運轉約6秒，檢知完畢後會自動顯示水位及行程之時間。
- ⑤ 依照顯示，放入適當之洗潔劑。
- ⑥ 蓋好上蓋後，自動開始洗衣。
- ⑦ 洗衣結束
  - 當洗衣完成時，響笛會自動鳴叫。
  - 電源會自動關閉。

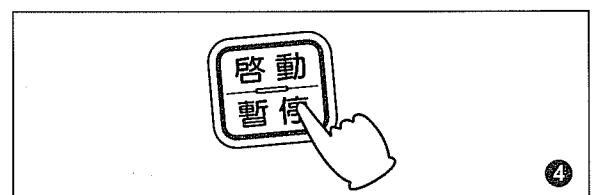
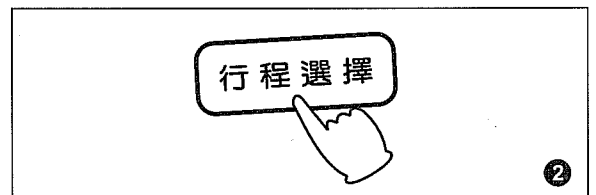
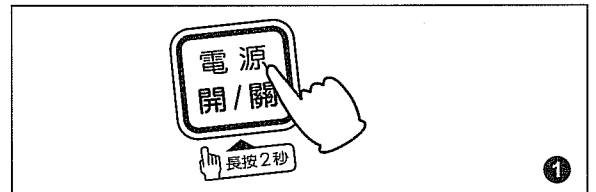

# 複合使用：冷風風乾+浸泡+洗衣行程的使用方法

適合於梅雨季節使用，可縮短曬衣時間。

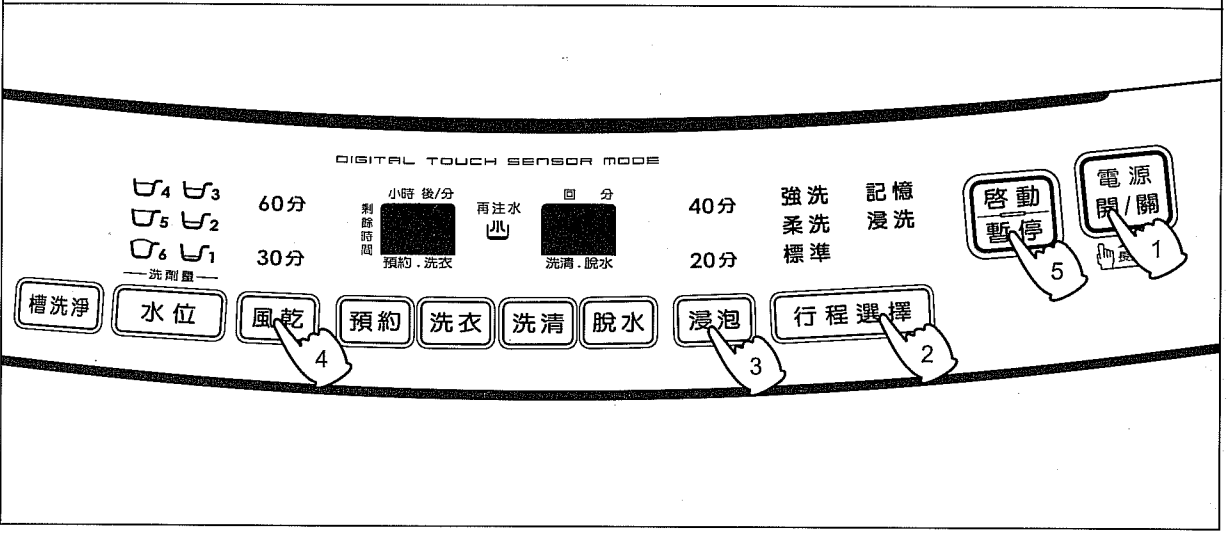

## 操作順序

- ❶ 按「電源 開/關」鍵兩秒，放入欲洗衣物。
- ❷ 按「行程選擇」鍵，選擇想要的洗衣行程。
- ❸ 按「浸泡」鍵，按1次顯示20分，按2次顯示40分。
- ❹ 按「冷風風乾」鍵，按1次顯示30分，按2次顯示60分。
- ❺ 按「啟動/暫停」鍵後，會進行無水檢知布量，運轉約6秒，檢知完畢後會自動顯示水位及行程之時間。
- ❻ 依照顯示，放入適當之洗潔劑。
- ❼ 蓋好上蓋後，自動開始洗衣。
- ❽ 洗衣結束
  - 當洗衣完成時，響笛會自動鳴叫。
  - 電源會自動關閉。

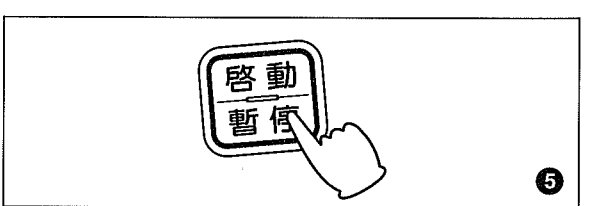
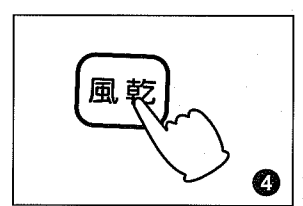
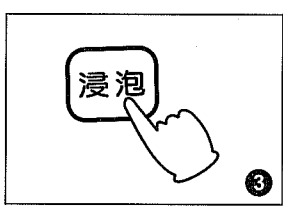
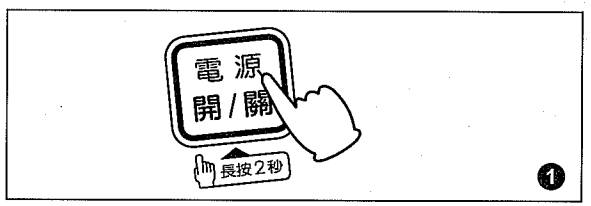



## 單獨冷風風乾/單獨浸泡的使用方法

單獨冷風風乾：可縮短曬衣時間。

單獨浸泡：可讓洗劑均勻滲入衣物內，洗得更乾淨。

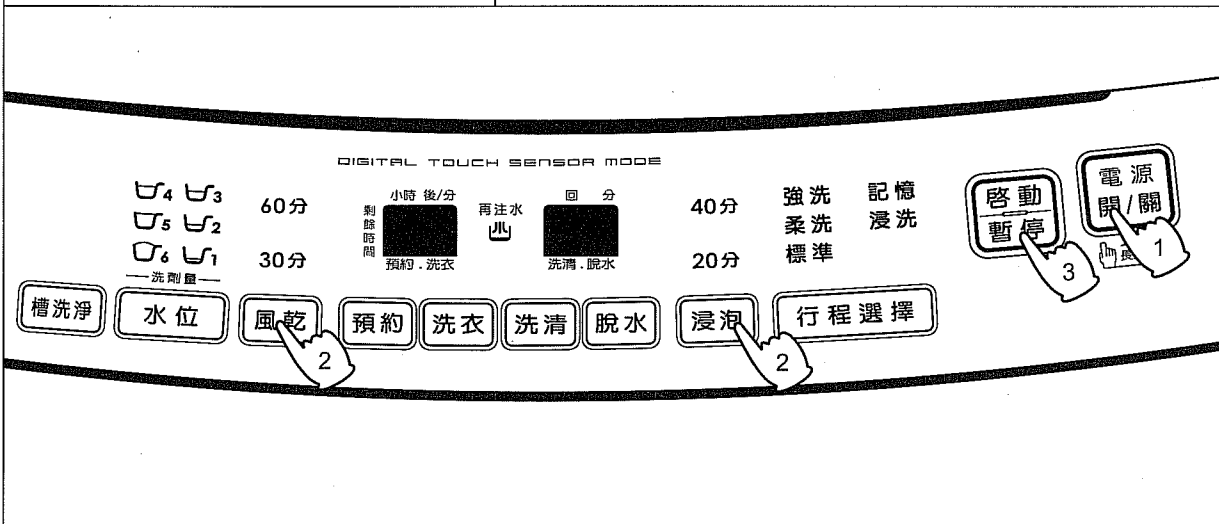

### 操作順序

- 按「電源 開/關」鍵兩秒，放入欲洗衣物。
- 單獨「冷風風乾」時：
  - 按「冷風風乾」鍵3次顯示30分，洗衣行程燈滅，按第4次顯示60分。
 單獨「浸泡」時：
  - 按「浸泡」鍵3次顯示20分，洗衣行程燈滅，按第4次顯示40分。
- 按「啓動/暫停」鍵，啓動行程。
- 單獨浸泡時，依照顯示，放入適當之洗潔劑。
- 蓋好上蓋後，自動開始動作。
- 當冷風風乾或浸泡結束
  - 當冷風風乾或浸泡完成時，響笛會自動鳴叫。
  - 電源會自動關閉。

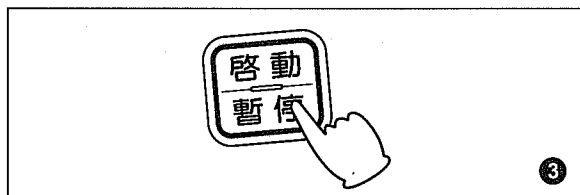
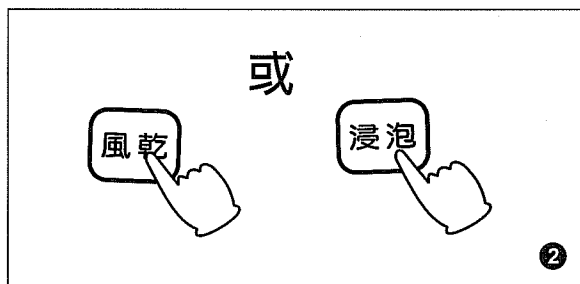
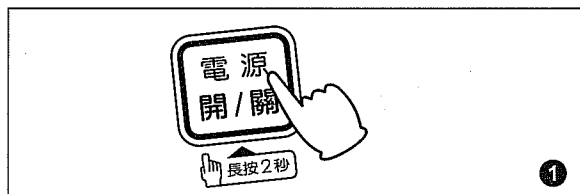

### 注意

- 單獨冷風風乾與單獨浸泡，無法同時複合使用。
- 設定單獨浸泡，時間完成後需再手動設定單獨脫水，否則不會執行排水動作。

## 槽洗淨的使用方法

適合於清洗脫水籠或水槽之行程。

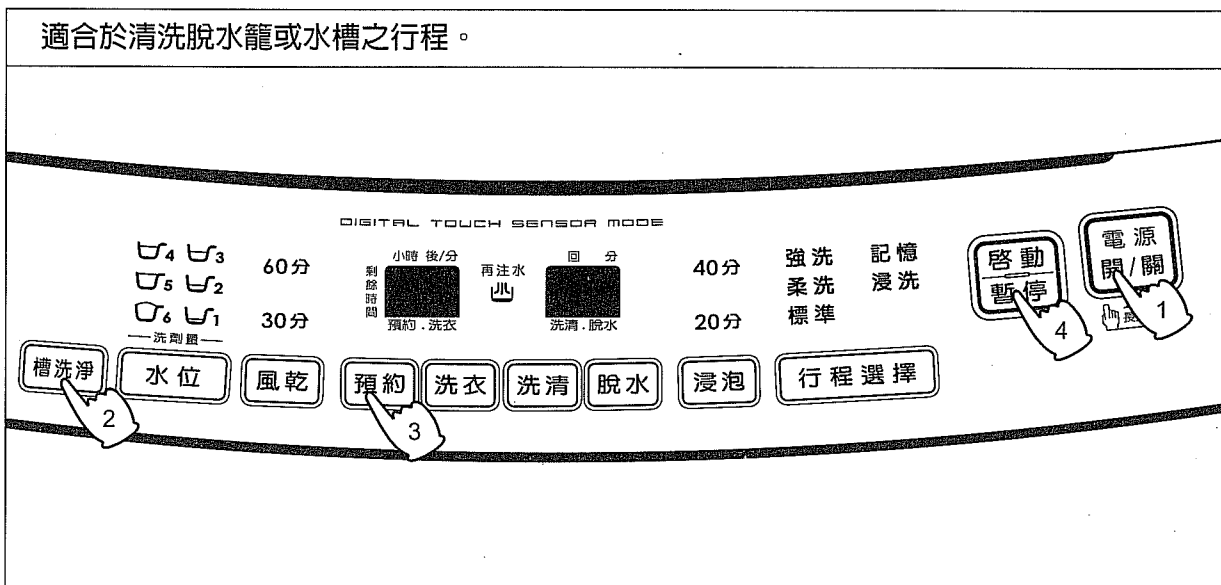

### 操作順序

- ① 按「電源 開/關」鍵兩秒。
- ② 按「槽洗淨」鍵，顯示4小時槽洗淨時間。
- ③ 若想清洗久一點，可按「預約」鍵，逐次調整槽洗淨時間。
- ④ 按「啟動/暫停」鍵，啟動槽洗淨行程。
- ⑤ 放入適量之洗衣槽專用洗潔劑。(請直接放入洗衣槽內)
- ⑥ 蓋好上蓋後，自動開始清洗。
- ⑦ 清洗完成
  - 當清洗完成時，響笛會自動鳴叫。
  - 電源會自動關閉。

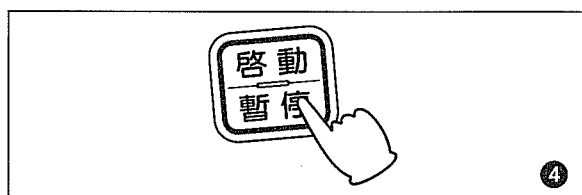
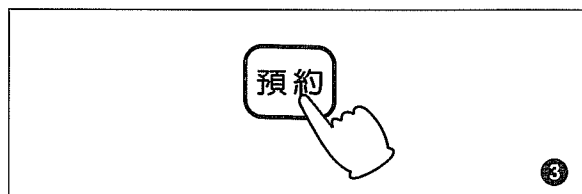
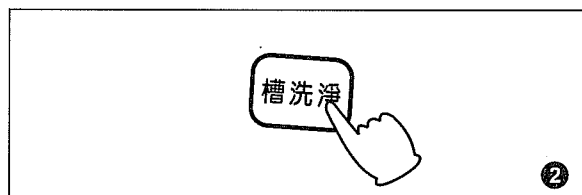
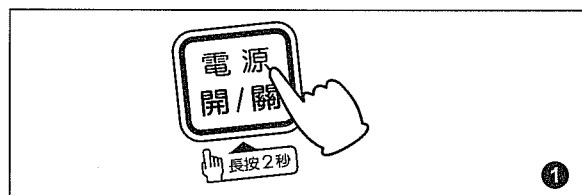

### 注意

- 本行程係在清洗不銹鋼脫水籠及水槽之污垢，不得放入衣物一起執行。
- 槽洗淨所排出之污水，請勿回收再利用。
- 請使用洗衣槽專用洗潔劑。
- 槽洗淨標準時間為4小時，也可由「預約」鍵

## 關於各項洗衣行程之內容與時間

	行程名稱	水位	浸泡時間	洗衣時間	節水洗清	注水洗清	脫水	大約所需時間	備註
全自動選擇的行程	標準	6 } 2	註	12分 } 7分	2回	—	7分 } 5分	57分 } 36分	
	柔洗	6 } 2	註	9分 } 5分	1回	1回	5分 } 3分	50分 } 32分	
	強洗	6 } 2	註	15分 } 7分	—	2回	7分 } 5分	60分 } 36分	
	記憶	6 } 2	註	依設定	—	依設定	依設定	依設定 變化	
	浸洗	6 } 2	40分 } 20分	12分 } 5分	—	2回	7分 } 5分	82分 } 51分	
	槽洗淨	6	—	12分	—	2回	7分 } 5分	4小時	

註：可選擇浸泡時間。

- 欲使用 1(低)水位時，請以手動操作選擇。
- 各行程所需時間會因各地區水壓不同（影響注水時間）而稍有區別，故上述為大約所需時間。
- 運轉中要改變行程，按「啟動/暫停」鍵後即可操作，改變後再按「啟動/暫停」鍵就重新開始。
- 全自動行程之洗清（注水 2 回、1 回）回數選擇，須等檢知完成後再進行設定。（洗清回數可手動調整為 3 回）
- 運轉中若要改變「洗衣、洗清、脫水」等設定時，請先按「啟動/暫停」鍵，然後按想要變更的按鈕，此時會恢復到原來的設定狀態，再按一次即可設定需要的模式。
- 當行程所需時間超過 100 分鐘時，會以 99 分顯示。
- 槽洗淨清洗時間，依雙八顯示時間內完成。
- 洗衣結束前，短時間快速迴轉，此動作係為了防止衣物偏心，所設計之平衡水流。
- 本洗衣機具有提前洗衣功能，會在未達到設定水位之前就開始邊注水邊洗衣，此乃正常現象。

# 洗衣參考指南

洗衣量、水量與洗劑量參考表

水 位		1 (低)	2	3	4	5	6 (高)
水 量 (ℓ)		35	47	59	71	83	86~95
洗衣量 (kg)		2	4	6	8	10	13~15
洗劑量	一般洗劑(g)	30	40	50	65	75	85
	濃縮洗劑(g)	15	20	25	35	40	45
	冷洗精(cc)	25	35	45	55	65	75
衣物柔軟劑(ml)		22	30	37	44	50	56

- 洗衣服時，請參考上表所列之各使用量，並視衣物髒污程度作適當之調整。
- 上表所列之使用量，會因洗衣粉製造廠牌不同而有所差異。
- 如使用肥皂絲，需先使肥皂絲溶解後再使用。

## ① 洗劑投入方法

- 先將「洗衣粉投入裝置」拉出，放入適當的濃縮洗衣粉於盒內。
- 再將「洗衣粉投入裝置」推回至定位水位表示燈自動點亮。

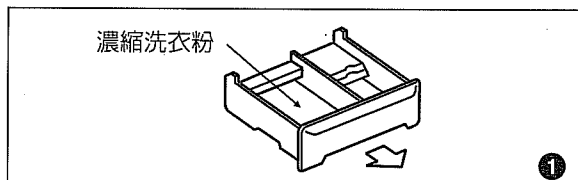

## ② 衣物柔軟精注入方法

- 請在洗衣開始，就須將衣物柔軟精注入。
- 將「洗衣粉投入裝置」拉出，放入適量的「衣物柔軟精」於柔軟精注入口。
- 再將「洗衣粉投入裝置」推回至定位。
- 在最後一次洗滌時，自動將衣物柔軟精注入洗衣槽。
- 若是濃縮型衣物柔軟精，請以2倍的水稀釋後再注入，以免殘留在注入口。

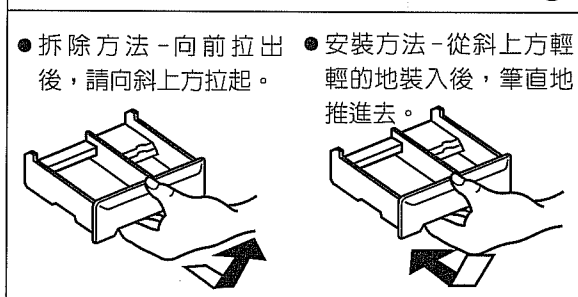

## ③ 漂白水注入方法

- 洗衣開始時，先稀釋漂白水再倒入漂白劑注入口。
- 漂白水的用量與用法，請參照漂白水說明書。
- 漂白粉不易溶解，請先溶解後再注入使用。
- 有褪色之慮的衣服，請勿使用漂白水。
- 漂白水原液請勿直接沾到衣物。

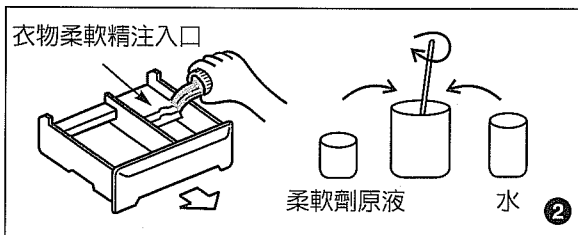

## ■ 注意事項和洗衣要點：

- 檢知布量時，由於迴轉盤是在無水狀態下運行，因鈕扣等的摩擦，有可能會出現響聲，但不會損傷衣物。
- 容易損傷的鈕扣類 — 為了小心起見，請將容易損傷的鈕扣類翻到裡側，以免其與迴轉盤摩擦造成損傷。
- 放入已濕的衣物時 — 由於水份會增加重量而造成檢知水位過高，請調節水位鍵至適當之水位。

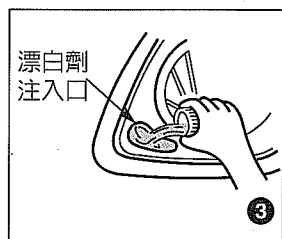

## 清潔保養

- 經常擦拭洗衣槽、上蓋及邊緣以保持美觀。
- 勿使用堅硬的刷子、去污粉、揮發性溶劑來清潔洗衣機，勿噴灑揮發性化學品如殺蟲劑，以免受損。
- 給水管組品的清潔：長期使用洗衣機後，注水口易被污垢堵塞，減低水速，因此須徹底清理，以免造成給水不良或故障。

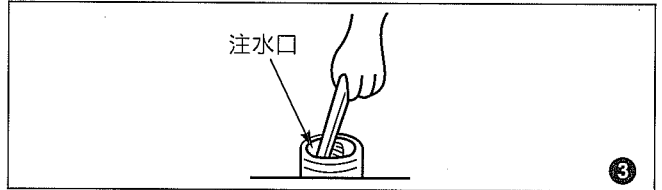
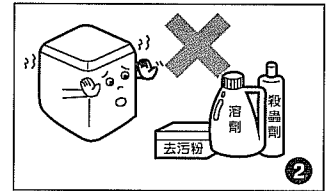
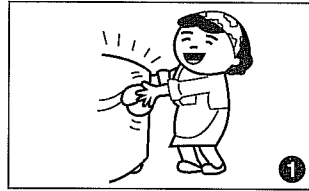

## 過濾網內棉絮的清除法

請經常在潮濕時清除過濾網的棉絮，如果過濾網塞滿棉絮、別針等雜物，其過濾效率將降低，清理的步驟如下：

- 過濾網
    - 請握住過濾網框往上拉，即可取出過濾網。
    - 將過濾網由裡往外翻，再置入水中，即可清除棉絮，棉絮清除後，須將過濾網翻回。
    - 握住過濾網框，確實置回定位後，洗衣機才可使用。
  - 下過濾網
    - 手按過濾網上側處，往下壓、往外拉，即可取出過濾網。
    - 將過濾網由裡往外翻，再置入水中，即可清除棉絮，棉絮清除後，須將過濾網翻回。
    - 將過濾網下側卡榫插入卡榫座，手按過濾網上側處，往下壓、往內推，確實置回定位。
- 請在過濾網內之雜物仍是濕的時候即予以清除，因為等乾了之後就不容易清除。

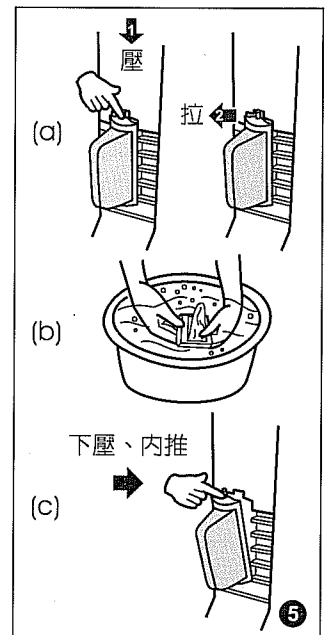
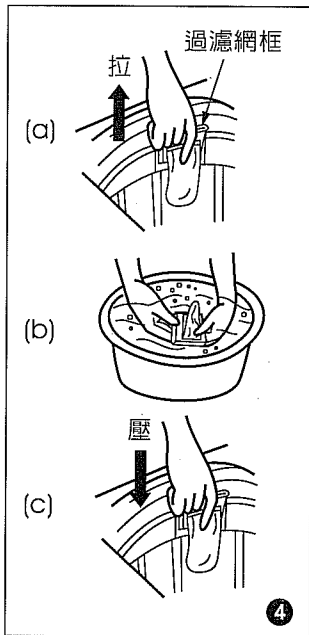

## 安全及使用注意事項

- 洗衣機請勿靠近瓦斯爐，點燃之香煙及蠟燭也請勿靠近洗衣機。
- 洗衣物沾有揮發性溶劑時，請勿放入洗衣或脫水，以防止火災發生。
- 洗衣時，請先清除口袋內的火柴、硬幣等東西及把衣服拉鍊拉上、防止洗衣槽損壞及排水不良。
- 洗衣機上請勿放置熱物（如茶壺），50°C以上的熱水也勿倒入槽內，以防塑膠部品變形。
- 衣物以外的東西，如鞋子等，請勿放入槽內洗濯，以免發生故障。
- 每次放入槽內的衣物，請勿超過負荷量以上。
- 洗衣機底部有通風口，請勿被地毯或其它物品阻塞。
- 防水性塑膠衣料等請勿洗衣，洗清，脫水，否則易造成洗衣機損壞，甚至造成人員受傷。
- 清洗小衣物、太空被及絲質衣料，請使用專用洗衣袋，以防止衣物掉入水槽或飛出損壞機器。

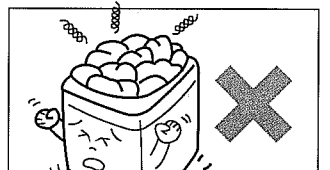
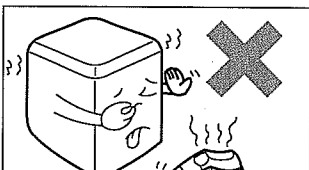
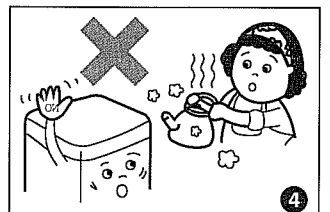
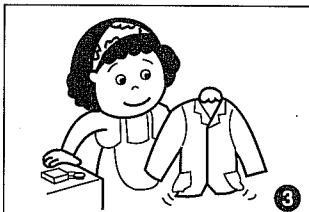
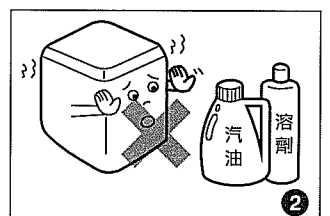
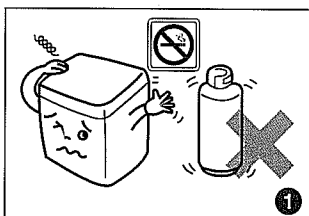

## 安全及使用注意事項

- 1 接地線不可接在瓦斯筒或瓦斯管上，以免發生危險。
- 2 脫水槽未完全停止前，手絕勿觸摸。在停止前速度雖慢，但如將手伸入，仍然危險。迴轉盤在迴轉時，手不可觸摸。
- 3 安裝接地線、排水管換邊或檢修洗衣機時，請先拔掉插頭，以策安全。
- 4 請勿讓小孩爬入洗衣槽內，以免發生危險。
- 5 操作面板的開關部份請勿以水直接沖洗，以防止感電現象。

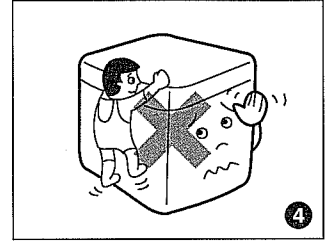
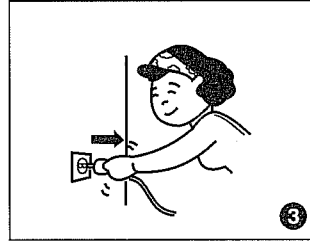
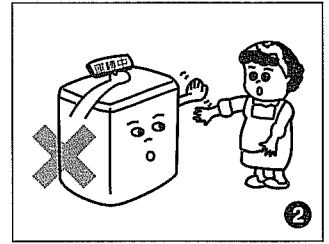
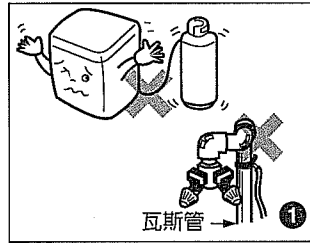

## 緊急處理方法

- 6 發生異常時（有燒焦味等）須立即停止運轉並拔掉電源插頭

若在異常狀態下繼續運轉，會因發熱等情形，造成火災及觸電的發生。  
請速與服務站或就近經銷商洽詢。

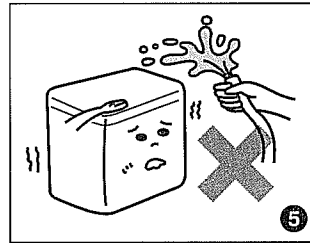

## 故障檢修及排除

有下列情形時未必是故障，在通知本公司特約維修服務中心修理前，請先查看一下

狀況	不是故障
● 運轉中控制面板感覺有熱溫。	● 電子零件之散熱作用所致。
● 水管或給水閥有聲音。	● 自來水壓過高地區所致，水龍頭加以調緊一些。
● 注水洗清時，會間歇注水。	● 為了減少溢水和防止給水濺水。
● 洗衣、洗清終了前，稍排水後，會再洗衣。	● 防止洗衣物擠到一邊，減少脫水時之震動所致。
● 進入脫水回轉時前，會間歇回轉。	● 洗衣後肥皂泡沫多，先間歇脫水，先排出肥皂泡沫再脫水，增加脫水效果。
● 水無法從過濾網流出時。	● 當使用水位為低（極少，少量）時，易產生過濾網不出水之現象。
● 脫水運轉中，會有又開始給水而形成洗衣的狀況。	● 剛開始脫水時，因洗衣物擠到一邊，使脫水偏心大，造成安全開關 OFF，此時洗衣機會自動注水與攪拌修正衣物位置後再脫水。（若洗衣物仍擠到一邊，使安全開關又 OFF 時會有異常「E4」顯示。）

狀況	檢查之處
不動時	● 停電時，重新操作開關。 ● 插頭有沒插好？ ● 保險絲，斷電器斷了沒？
有異音時	● 洗衣機傾斜、鬆動了沒？ ● 脫水時洗衣物是否擠在一邊？ ● 有沒有掉入髮夾或金屬物？
水龍頭滴水時	● 給水接頭的螺絲鬆了嗎？ ● 給水接頭有無傾斜或搖動？

## 異常狀況時處理方法

當洗衣機有異常發生時，控制面板的“時間顯示”會做下列之顯示，請依檢查方法檢視並處理

顯示	異常狀況時	檢查方法	再啟動方法
E1	洗衣或洗清行程按「啟動/暫停」鍵後，不能注水	<ul style="list-style-type: none"> <li>● 是否打開了水龍頭？</li> <li>● 是否停水？</li> <li>● 給水管連接口的濾網是否堵塞？</li> </ul>	● 處理完畢後，按下「啟動/暫停」鍵。
E2	上蓋開啓不能脫水不能排水	<ul style="list-style-type: none"> <li>● 蓋好上蓋，15秒後自動啟動。</li> </ul>	
E3	洗衣、洗清後不能排水	<ul style="list-style-type: none"> <li>● 排水管是否沒放下？</li> <li>● 排水位置是否太高或排水管被壓扁？</li> <li>● 延長水管是否太長？</li> </ul>	● 處理完畢後，按下「啟動/暫停」鍵。
E4	不能脫水	<ul style="list-style-type: none"> <li>● 衣物在槽內是否偏於一側？</li> </ul> <p>因為振動變大，安全開關(OFF) 待旋轉完全停止後，將衣物均勻放平。</p> <ul style="list-style-type: none"> <li>● 洗衣機是否傾斜？</li> </ul>	● 處理完畢後，蓋好上蓋。
E5	止水不良	<ul style="list-style-type: none"> <li>● 請拔下電源插頭，通知服務中心前來修理。</li> </ul>	
Ed	不能洗衣	<ul style="list-style-type: none"> <li>● 衣物是否過量？</li> <li>● 將衣物減量。</li> </ul>	● 處理完畢後，按下「啟動/暫停」鍵。
E9	不能洗衣或脫水	<ul style="list-style-type: none"> <li>● 大約等 15 分鐘後再按「啟動/暫停」鍵，若無法消除異常，請拔下電源插頭，通知服務中心前來修理。</li> </ul>	
E8 EA Eb Ec Ee	其他異常	<ul style="list-style-type: none"> <li>● 按「啟動/暫停」鍵，若無法消除異常，請拔下電源插頭，通知服務中心前來修理。</li> </ul>	

※ 依上述所示處理，異常狀況仍不消失時，或有「嗶、嗶...」聲時，請拔下電源插頭，通知特約維修服務中心前來修理。

另遇有下列情形時請立即通知本公司特約維修服務中心修理（自己分解修理易生危險）。特約維修服務中心電話號碼請參閱所附之服務中心一覽表，服務人員立刻會親切地為您服務。

- 剎車機構故障時：打開上蓋後，脫水槽應迅速停止迴轉，否則即為剎車機構故障。
- 有漏電情形時。
- 有漏水情形時。
- 電源若需更換時。

## 規格

項目 \ 機種名	ES-D139P	ES-D149P	ES-D159P
電 源	110V/60Hz		
消 耗 電 功 率	280W	290W	310W
水 壓	0.03~0.8MPa (0.3~8 kgf/cm <sup>2</sup> )		
洗 衣 方 式	洞捲式		
重 量	53 kg		
標 準 水 量	86 ℓ (高水位時)	93 ℓ (高水位時)	95 ℓ (高水位時)
標 準 使 用 水 量	約285 ℓ (標準行程基準)		
外 觀 尺 寸	642 × 657 × 1023 (寬 × 深 × 高) mm		
最 大 衣 物 容 量	13kg	14kg	15 kg
進 水 溫 度	常溫 (5~35°C)		

※注意：搬運時不得橫搬或倒置，以避免洗衣機結構受損產生危險。

