



海尔彩色电视接收机

使用说明书

# Haier

本说明书适用的型号为：

L37A9-AK

L37A9-A

请在使用本机之前，仔细阅读  
本说明书，并保存以供日后参  
考。

The Haier logo is presented in white text within a solid grey square. The word 'Haier' is in a clean, sans-serif font.

- \* 为了使您更好地使用本机，请详细阅读本说明书，并妥善保存以备日后参考。
- \* 由于产品的改进，本手册中的屏幕显示和图解可能与实际中的有所不同。
- \* 本机专为中国大陆用户设计，请注意选购、使用。

尊敬的海尔用户：

感谢您选择和使用海尔产品。

为方便您使用，请仔细阅读说明书，并按照说明书中的步骤操作。

自始至终，海尔的国际星级服务将伴随着您，使用时无论有什么问题，请按照保修证的电话、地址与我们联系，我们时刻恭候为您服务，再次感谢您使用海尔产品，介绍海尔产品。

为了我们共同的家园，请爱护地球。不要将电池、塑料袋等物品随意丢弃。

海尔—真诚到永远！



**CAUTION**  
RISK OF ELECTRIC SHOCK  
DO NOT OPEN



警告：

为了防止电击，请不要打开后盖。机壳内部无任何附加备件。

如有问题请和我们的服务人员联系。

三角形内含一闪电箭头符号：提醒您注意该处可能有高压，需要小心，以免受到电击。

三角形内含一感叹号：提醒您该处为非常重要的部件，如果需要进行更换等操作，需要参照相应的技术说明资料。



**警告：**

为了防止引起火灾或电击，请不要将电视放到有雨雾的场所。不要使用任何可能对液晶显示屏造成刮伤、毁坏的硬物体摩擦或敲击液晶显示屏。



**注意：**

禁止在未经授权的情况下以任何方式私自更改本产品。

# 目 录

## 操作之前

电视机使用注意事项.....	1
快速使用指南.....	3
遥控器的准备.....	4
按键及接口位置.....	5
电视机前面板.....	5
电视机侧面板.....	5
电视机后面板.....	6
遥控器控制键.....	7
屏幕显示菜单简介.....	8

## 基本操作

接通/关闭电源.....	9
观看电视节目.....	10
观看电视节目.....	10
快速节目回看、节目浏览功能.....	11
调谐.....	12
自动搜台.....	12
手动搜台.....	13
微调功能.....	14
跳过不要的频道号码.....	15
频道交换功能和节目编辑功能.....	16
图像调整功能.....	17
多种图像模式及图像效果设置.....	17
声音调整功能.....	18
多种声音模式及声音效果设置.....	18
声音限制及静音功能.....	19
时间设置功能.....	20
设置时钟及定时开/关机功能.....	20
开机频道设置.....	21
功能设置.....	22
屏幕菜单语言选择和屏显菜单的位置选择.....	22
屏幕菜单显示时间和屏显菜单透明度设置.....	23
画中画设置和童锁设置.....	24
逐行设置.....	25
电脑设置.....	26
电脑设置.....	26
其它功能.....	27
图像静止、睡眠时间设置功能、节目列表功能.....	27
流媒体播放系统.....	28
流媒体的安装.....	28
流媒体菜单操作方法.....	30
流媒体播放功能.....	31
文件复制功能.....	35
功能设置.....	36

## 技术性操作

外接设备的连接.....	37
天线的连接.....	38
如何将输出的信号与其他设备连接.....	39
如何连接视频输入端子.....	39
如何连接分量输入端子.....	39
如何连接PC输入端子.....	40
安装和连接外挂扬声器.....	41
安装和连接重低音箱.....	41

## 其它

简单故障排除法.....	42
规格.....	43

# 电视机使用注意事项

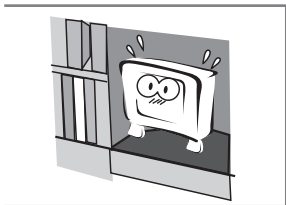

请将本机固定于稳固的位置，否则可能会跌落损坏，甚至着火。

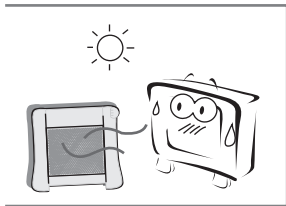

为防止机器着火，请不要在阳光直射的地方使用本机，并使其远离诸如加热器、火炉等热源。

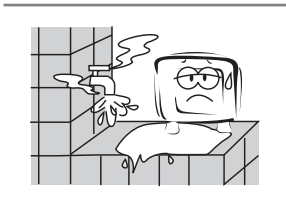

请不要将本机靠近水、油类等附近，否则有着火的危险。

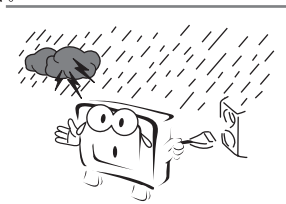

在暴雨，尤其雷电时，请不要使用本机，并按下电源插头和天线插头。

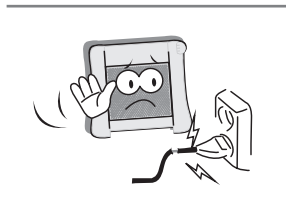

请不要使用破损的电源插头，也不要将电源线靠近热源附近，否则会引触电或着火。

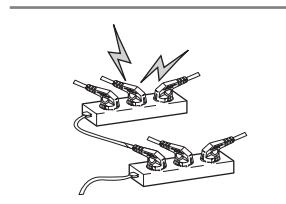

不要并联过多的插槽，也不要同一个插座中连接太多的插头，否则可能因功耗过大而着火。

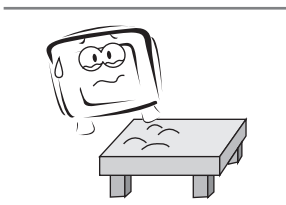

请将本机放在稳定的平面上，否则会跌落损坏。

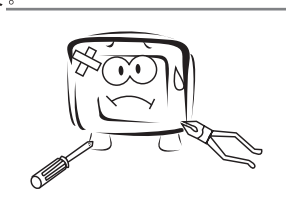

请不要自行拆卸本机，若出现故障应联系专业人员维修。若您自行拆卸可能会导致电击或着火。

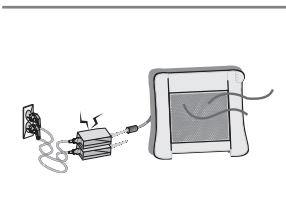

请不要让电源变压器靠近热源，这样可能会导致起火。

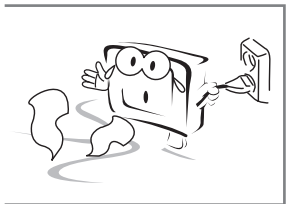

如果本机内有异常的气味或声音，应立即切断电源，同专业维修人员联系进行维修。

## 电视机使用注意事项（接上页）

操作之前

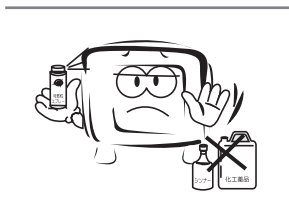

不要在本机附近使用或储存易燃物质，否则会引起爆炸或着火。

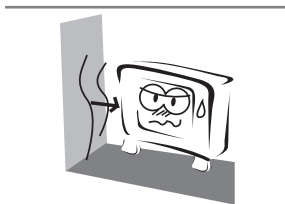

请不要靠近潮湿的墙面，否则会引起着火。

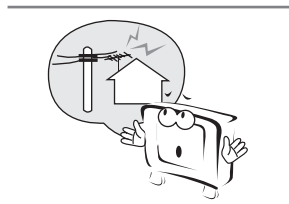

本机天线要远离电源线，以免风吹断电线而使两者接触。否则会引起电击。

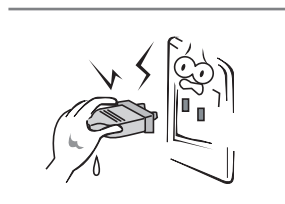

手上有水时不要使用插头，否则容易引起电击。

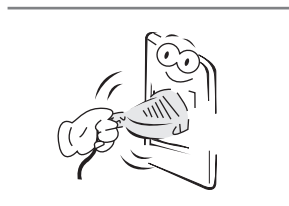

确保插头接触良好，不良的接触可能引起着火。



如果使用天线，请注意避免让雨水沿着线束进入机器，否则会电击或着火。

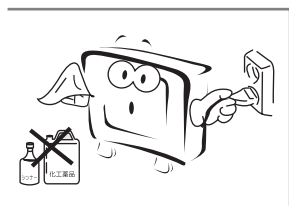

清洁时，请拔下电源插头，同时使用柔软的抹布，不能使用工业化学药品，注意不要有水进入机器内部。

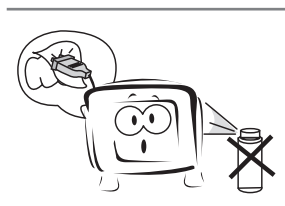

如果插头或输入线脏时，请立即清洗。否则会电击或着火。

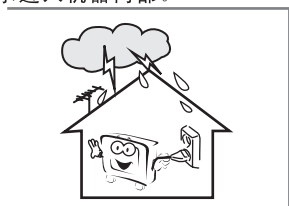

暴风雨或雷电时，请切断电源和天线。否则，可能电击或着火。

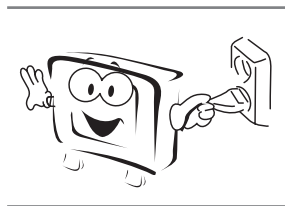

长时间不使用本机时，请切断本机的电源。否则，可能电击或着火。

## 快速使用指南

### 步骤一：打开包装箱

小心拔掉包装箱顶部的封箱钉后，打开包装箱，小心抬起电视机，避免划伤机壳。

（若使用分体式包装方式，请先取下两侧的塑料扣手，然后移去包装上体部分。）

### 步骤二：放置电视机

将电视机摆放在适当的位置（平稳、远离热源、通风良好、避免阳光直射）。

### 步骤三：安装遥控器电池

打开遥控器电池盒盖，将电池装入遥控器内（参照第4页—遥控器的准备，遥控器使用时请参照第7页—遥控器控制键）。

### 步骤四：安装电视机天线

将天线插头插入电视机后部天线端子，并将电源线插头插入交流电源插座。

### 步骤五：打开电视机

按下电视机上的电源开关，打开电视机。如果电视机处于待机状态，请按遥控器或本控上的开关键打开电视机。

### 步骤六：自动搜台

按遥控器上的菜单键呼出菜单，接着按音量-/+键选择调谐菜单，按节目+/-键在调谐菜单中选择“自动搜台”项，然后按音量+键进行自动搜台。

### 步骤七：频道号码调整

自动搜台结束后，即可根据个人的喜好交换电视节目的频道号码（参照第16页—节目交换功能）。

### 步骤八：观看电视节目

按遥控器上的数字直选键，选择自己喜爱的电视频道，开始欣赏（参照第10页—观看电视节目）。

### 注意：

要想了解更详细的操作，请根据目录提示仔细阅读本说明书中相应章节。

# 遥控器的准备

## 遥控器的准备

操作之前

### 遥控器安装

1. 根据上图的显示，把遥控器反置，推开电池舱。
2. 按照上图所示装入两节五号碱性电池。（电池的正负极必须与标注相符）。
3. 把电池舱的盖子盖好。

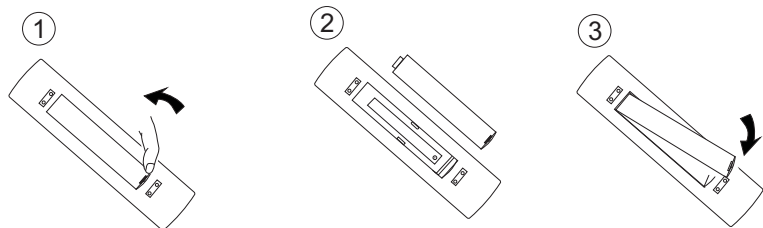

### 遥控器使用时的注意事项

确保遥控器与电视机接收窗之间没有其它物体。

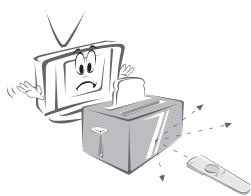

阳光或其它强光会干扰遥控器发出的信号。在这种情况下请把电视机转到其它方向。



遥控器不能放在发热或潮湿的地方，否则强烈的冲击将导致遥控器失效。

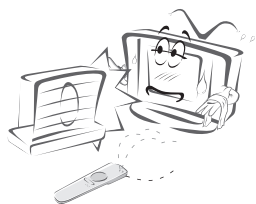

请使用两节7#型1.5V碱性电池。不同类型的电池不能混合使用。按照正确的极性安装电池。电池不能充电。

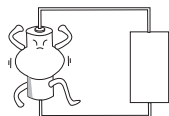

## 按键及接口位置

### 电视机前面板

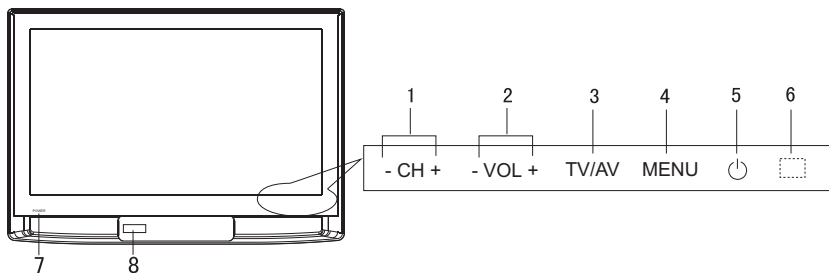

操作之前

- 1、CH+/-：节目加减键，可用于菜单项目选择
- 2、VOL-/+：音量减加键，可用于菜单项目调整和进入
- 3、TV/AV：信号源切换键，按此键可以依次选择：TV-VIDEO-SIDE VIDEO-S VIDEO-YUV-USB-VGA-DVI项目
- 4、MENU：菜单呼出键
- 5、遥控器开关指示灯：待机时显示红色
- 6、遥控器发射信号接收窗
- 7、POWER：电视机交流电源开关
- 8、流媒体输入接口

### 电视机侧面板

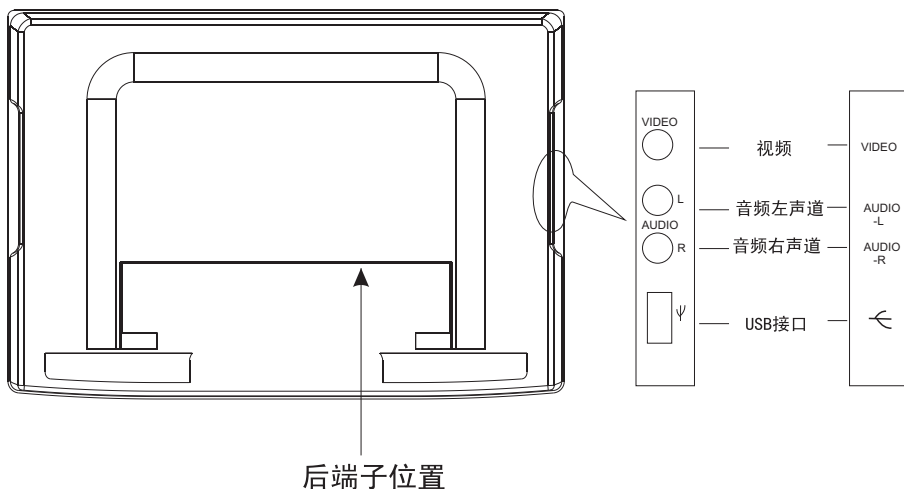



### 电视机后面板

操作之前

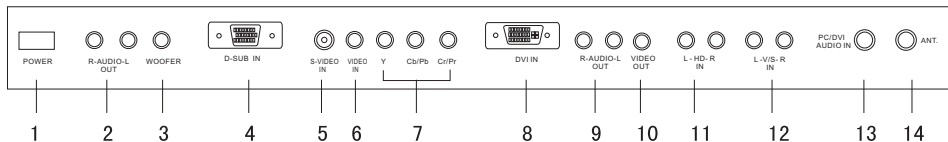

- 1、POWER: 交流电源输入插座
- 2、R-AUDIO-L OUT: 外接音频输出端
- 3、WOOFER: 外接重低音输出端
- 4、D-SUB IN: 计算机输入端（模拟RGB）
- 5、S-VIDEO IN: S端子输入端
- 6、VIDEO IN: 复合视频输入端
- 7、YCbCr, YPbPr: 分量输入端子
- 8、DVI IN: 数字RGB输入端
- 9、R-AUDIO-L OUT: 音频输出端子
- 10、VIDEO OUT: 视频输出端子
- 11、L-HD-R IN: YCbCr/YPbPr 音频输入端子
- 12、L-V/S-R IN: V、S端子音频输入端子
- 13、PC/DVI AUDIO IN: PC/DVI 音频输入端子
- 14、ANT.: 天线输入端

# 遥控器控制键

操作之前

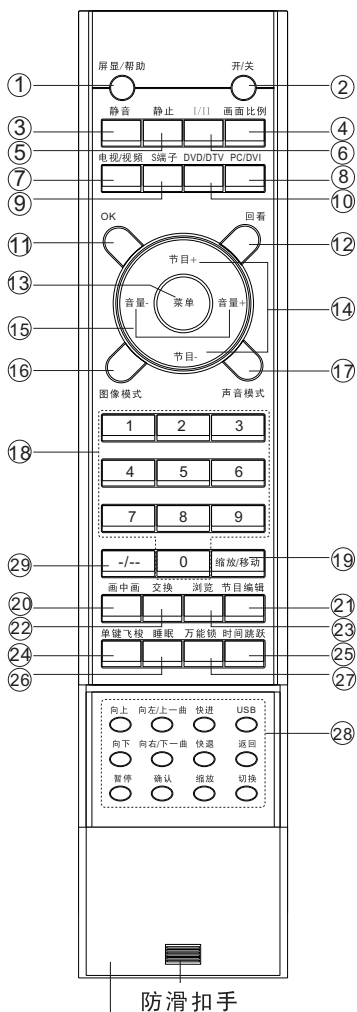

流媒体按键盖板（使用时请向下轻用力向下推开盒盖至合适的位置）

## 友情提示：

本说明书以遥控器为例介绍相关的功能，其中本机本控键的P+/-（CH+/-）、V-/+（VOL-/+）、MENU、TV/AV和POWER键分别对应遥控器上的节目+、节目-、音量-、音量+、菜单、信号源和开关键，您可以根据需要使用。

1. 屏显/帮助键：显示/关闭当前参数信息
2. 开关键：按此键可以从待机模式打开电视机，再按一次返回待机模式
3. 静音键：按此键消除声音。再按一次激活声音。如重新开机或者增加音量，声音也可以被激活
4. 画面比例键：按此键选择屏幕显示比例（注意：请不要长时间使用4:3画面，以免灼伤显示屏）
5. 静止键：用此键固定即时的画面。再按一次返回正常收看（注意：请不要长时间使用静止画面，以免灼伤显示屏）
6. I/II键：丽音选择键（在丽音信号下）
7. 电视/视频键：按此键可选择信号源
8. PC/DVI键：按此键可选择信号源（TV→VGA→DVI→TV）
9. S端子：S端子输入切换
10. DVD/DTV：YUV输入切换
11. OK键：用于确认选择
12. 回看键：返回前次收看的电视节目
13. 菜单键：按此键显示主菜单，或退出主菜单
14. 节目选择键：A、在屏幕菜单选择中作为上/下键使用。B、屏幕选择菜单关闭时可以选择电视频道。按节目+减频道，按节目-增频道
15. 声音调整键：A、在菜单选择中当作左/右键使用。B、屏幕菜单关闭时可以用来调节音量。按左键减小音量，按右键提高音量
16. 图像模式：连续按此键可选择图像模式
17. 声音模式：连续按此键可以选择声音模式
18. 数字选择按键：数字键用来选择电视频道
19. 缩放/移动键：画中画移动
20. 画中画键：画中画功能专用键，用于打开/关闭画中画
21. 节目编辑键：显示存储的频道列表
22. 交换键：画中画与主画面信号源交换按键
23. 浏览键：用此键自动浏览所有预设的频道
- 24./25./27./29.：（本机无此功能）
26. 睡眠键：用于设置时间，使电视机在预设的时间进入待机状态
28. 本系列按键为USB流媒体播放专用按键，仅适合具有流媒体功能的机器，按键的具体说明请参考流媒体播放说明

# 屏幕显示菜单简介

为了方便您的操作，这里列举了本机的屏幕显示菜单，可供您参考使用。

## 图像菜单

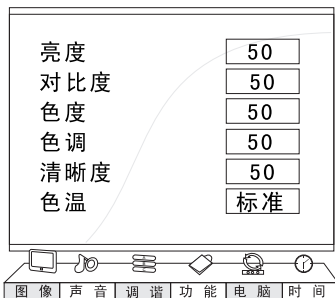

## 声音菜单

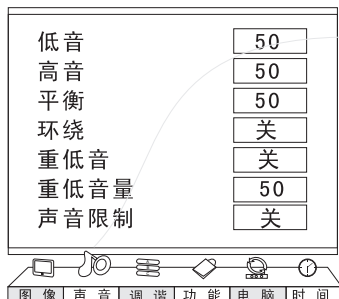

## 调谐菜单



## 功能菜单

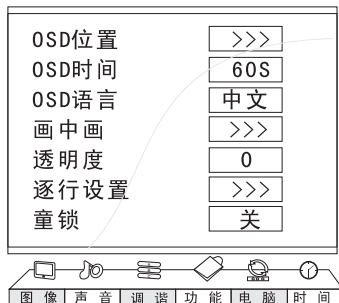

## 电脑菜单

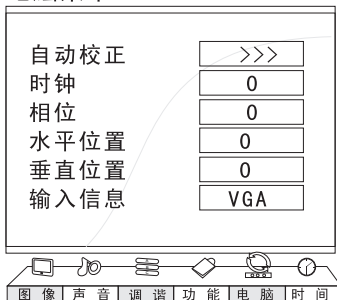

## 时间菜单

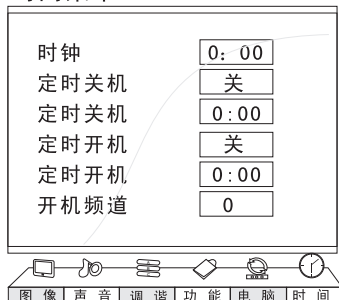

### 注意

当您开机时的屏幕显示可能与这里列举的有所不同，您可以根据需要进行调整，调整时可以参考下列步骤：

- 1、按菜单键进入主菜单画面。
- 2、按音量-/+键左右选择主菜单。
- 3、按OK键或节目+/-键进入子菜单。
- 4、按菜单键退一级菜单。
- 5、按音量-/+键可以调整子菜单中各项数值。

## 接通/关闭电源

- 下面是使用电视机的电源开关和遥控器来接通/关闭电源的方法。

### 接通/关闭电源

#### 接通/关闭电源

- 1、接通交流电源，请按下电视机电源开关。此时电源指示灯亮。
- 2、若电视机处于待机状态，按遥控器开键可解除待机状态。

注：

- 1、当您不使用遥控器进行操作时，也可以通过直接按压电视机上  键解除待机状态。



- 2、若要转换成待机状态，请按下遥控器上的开键。
- 3、若要完全关闭本机电源，请按下电视机的交流电源开关键。

# 观看电视节目

- 本机频道数（0-218）。

## 观看电视节目

### 基本操作

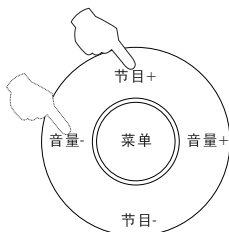
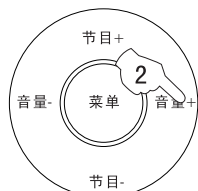
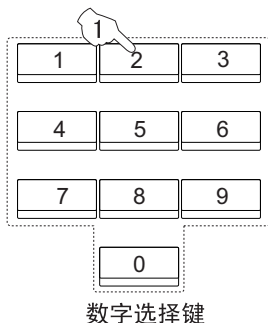

### 如何选择电视节目

#### 选择想看的节目

##### 1、使用数字选择键

- 一位数的节目号，请直接按数字键选择您所需要的节目。
- 多位数的节目号，请连续分别按所需要的数字即可。

##### 2、使用节目+/-键

- 按节目+键可以选择数字增加方向频道号码。
- 按节目-键可以选择数字减少方向频道号码。

#### 友情提示：

使用节目+/-键时，节目跳跃的设置为开的节目将不会出现。

#### 选择想听的音量

按音量-/+键，调整至您所需要的音量大小。

### 若某一频道的彩色或声音不正常

假如您所购买的电视机某一频道的彩色或声音不正常，可能由于彩色或声音制式设置不当而造成的。您可通过下面操作对其进行调整。按菜单键显示菜单，然后按音量-/+键，选择调谐菜单，屏幕显示如右图，按节目+/-键进入子菜单。

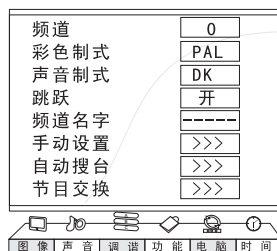

##### • 若图像的彩色不正常

按节目+/-键将光标移到“彩色制式”字样处，然后按音量-/+键选择正确的彩色制式。（自动、PAL、NTSC443和NTSC M字样将轮流出现。）一般情况下，设置为“自动”即可。

##### • 若频道的声音不正常

参照上述操作进入调谐菜单，按节目+/-键将光标移到“声音制式”字样处，然后按音量-/+键选择您需要的声音制式。（一般设为“DK”即可）



## 观看电视节目（接上页）

- 快速节目回看功能可以使您快速回到您最近一次观看的电视节目频道。
- 节目浏览功能是电视画面自动出现您预调好的频道节目，免去您不停按键的麻烦。

### 快速节目回看、节目浏览功能



回看

#### 快速节目回看功能

- 1、假如您刚才观看的电视节目的频道号码是8，而您现在观看的电视节目的频道号码是18（如右图所示）。
- 2、如果您想回到刚才观看的电视节目频道8，只要按一下回看键即可。
- 3、如果您又想立即回到18频道，只要再按一下回看键即可。也就是说，您可以在当前观看的电视节目频道与最近一次观看的电视节目频道之间随时切换，非常方便。

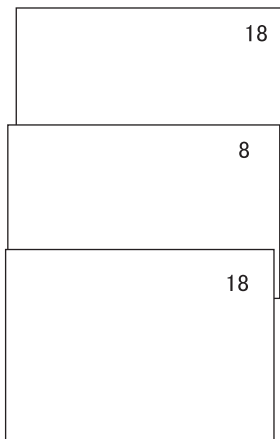

浏览

#### 节目浏览功能

使用节目浏览功能时，大约每3秒钟切换一次频道。

- 1、按浏览键，电视屏幕上按顺序逐个浏览电视节目的画面。

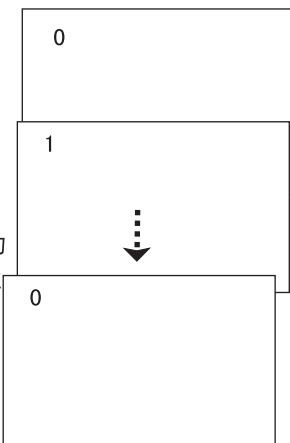

- 2、当电视屏幕上出现您所需要的节目（画面）时，按浏览键或菜单键进行选择确认。

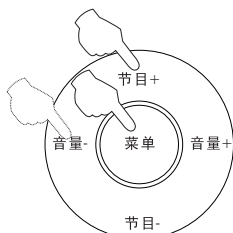

# 调谐

- 本机具有自动搜台、手动搜台、微调等调台方式。
- 本节说明用遥控器调出频道的方法。也可以用电视机上的按键进行操作。

## 基本操作

### 自动搜台

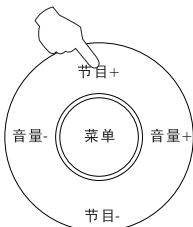
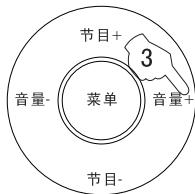
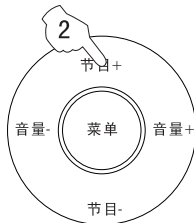
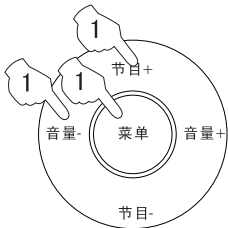

### 自动搜台

1. 按菜单键显示菜单，接着按音量-/+键选择调谐菜单，然后按节目+/-键进入调谐菜单。

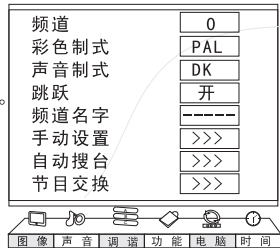

2. 按节目+/-键移动光标至“自动搜台”字样处。

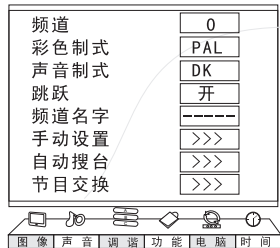

3. 按音量+键，使“自动搜台”开始工作。所有正在播放节目的频道将从0节目号开始按顺序自动存台。存台结束后将重新回到节目号上。

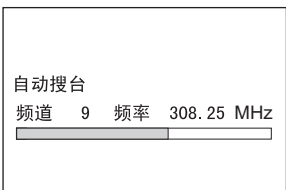

- 若要在自动搜台时终止此功能，只要按菜单键即可。
- “自动搜台”功能存台的节目是按信号的频率高低顺序排列的，一般情况下，只在第一次存台节目时使用，当您已按个人喜好排定节目次序后，就不必再使用“自动搜台”功能，否则您排定的节目次序将会改变。

### 自动搜台后

按节目+/-键，检查搜到的频道。

若某一频道的声音或色彩不正常，则可能是图像或声音制式选择不当而造成的，此时，选择适当的图像或声音制式即可（参阅第10页）。

## 手动搜台

### 手动搜台

- 1、按**节目+/-**键或**数字直选键** (0-9) 键选择所需的频道号码 (以频道 1 为例)。

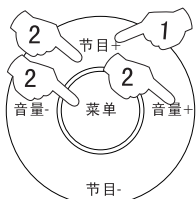
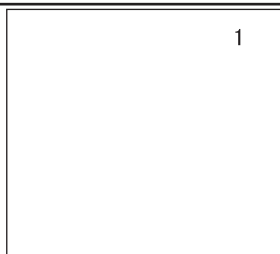

- 2、按**菜单**键显示菜单，接着按**音量-/+**键选择调谐菜单，然后按**节目+**键进入调谐菜单。

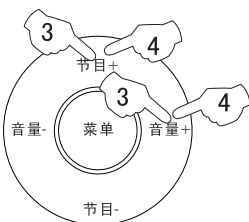
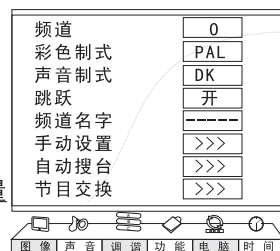

- 3、按**节目+/-**键移动光标至“手动设置”字样处，然后按**音量+**键进入手动设置菜单。

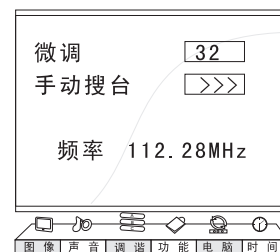

- 4、按**节目+/-**键移动光标至“手动搜台”字样处。

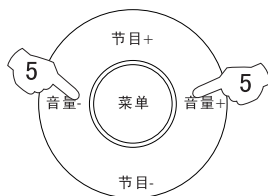

- 5、按**音量-/+**键开始搜索。  
**音量-**键用于向低频段搜索节目。搜索到节目后即停止。  
**音量+**键用于向高频段搜索节目。搜索到节目后即停止。  
 重复此步骤，直至找到您所需的频道。



## 微调功能

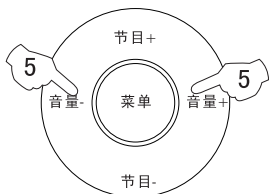
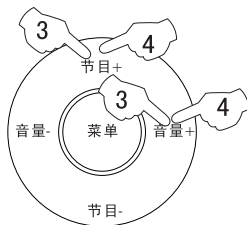
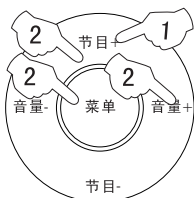

### 微调

下列调整操作一般情况下不必进行，但在接收不理想的状态，请用微调功能进行调整，以便接收到最佳的图像。

1. 按节目+/-键或数字直选键（0-9）键选择所需的频道号码（以频道 1 为例）。



2. 按菜单键显示菜单，接着按音量-/+键选择调谐菜单，然后按节目+键进入调谐菜单。

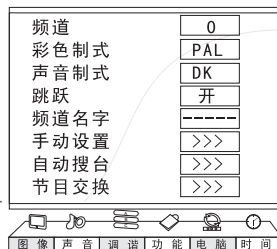

3. 按节目+/-键移动光标至“手动设置”字样处，然后按音量+键进入手动设置菜单。

4. 按节目+/-键移动光标至“微调”字样处。



5. 按音量-/+键进行调整。  
音量-键用于向低频段调整。  
音量+键用于向高频段调整。  
重复此步骤，直至图像清晰为止。

## 跳过不要的频道号码

### 如何跳过一个频道号码

预调频道后，您可以通过以下操作跳过不需要的频道号码，以便只选择您想看的频道的电视节目。

- 按**节目+/-**键或数字直选键（0-9）键选择所需的频道号码（以频道1为例）。当然您也可以**在菜单中进行选择您所需要的号码。**

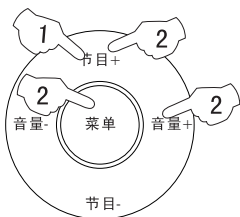

1

- 按**菜单**键显示菜单，接着按**音量-/+**键选择调谐菜单，然后按**节目+/-**键进入调谐菜单。



- 按**节目+/-**键移动光标至“跳跃”字样处。

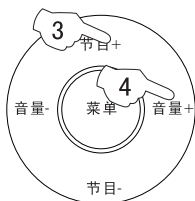

- 按**音量-/+**键，将“跳跃”设置为“开”。

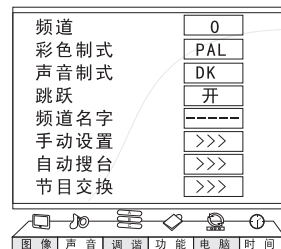

- 反复按**菜单**键，关闭菜单。

当您用**节目-/+**键选择频道时，该频道号码将被跳过。但您仍然可以用数字直选键选择被跳过的频道号码，此时该节目号将显示为红色。

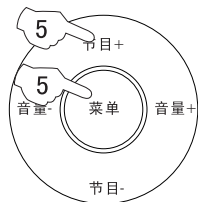

### 若要恢复被跳过的频道号码

- 用数字直选键选择要恢复的频道号码。
- 重复上述步骤2~3。
- 按**音量-/+**键，将“跳跃”功能设置为“关”即可。

## 调谐（接上页）

• 节目交换功能使您能够将任意二个频道号的节目互换位置。

### 节目交换功能和节目编辑功能

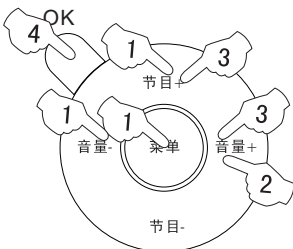
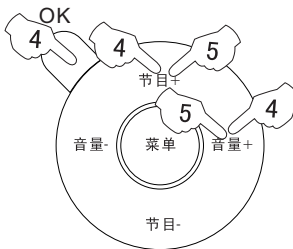
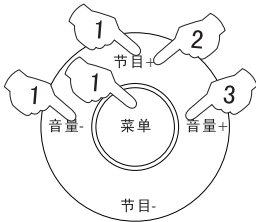

#### 节目交换功能

（例如：将频道号为“6”的节目和当前频道号为“9”的节目位置互换）

1. 按菜单键显示菜单，接着按音量-/+键选择调谐菜单，然后按节目+键进入调谐菜单。
2. 按节目+/-键移动光标至“节目交换”字样处。

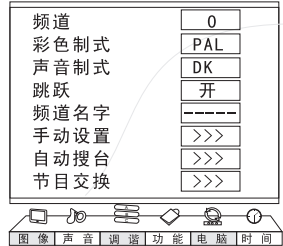

3. 按音量-/+键进入节目交换子菜单。

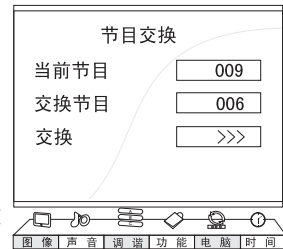

4. 按节目+/-键移动光标至交换节目字样处。然后，按数字键将交换频道的频道号设置为6，按OK键确认。
5. 按节目+/-键移动光标至“交换”字样处，按音量+键进行确认即可。

#### 节目编辑功能

使用此功能可以根据您的喜好对频道进行命名，以便您的使用。

1. 按菜单键显示菜单，接着按音量-/+键选择调谐菜单，然后按节目+键进入调谐菜单。
2. 按音量-/+键设置需要命名的频道。



3. 按节目+/-键选择频道名字，然后按音量-/+键选择需要调整的位数，按节目+/-键可以选择“A-Z”、“0-9”、“、”之间的字符。
4. 输入完毕，按OK键确认即可。

# 图像调整功能

## 多种图像模式及图像效果设置



图像模式

### 如何选择图像模式

您可以在三种预置和一种用户个人设定的模式中迅速选择出您想得到的图像模式。

按图像模式键以选择想要的图像品质。“标准”、“柔和”、“用户”、“明亮”四种图像模式可轮流被选择。

模式	图像品质
标准	图像亮度、色彩适中
柔和	图像柔和、浅淡
用户	您设定爱好的图像效果
明亮	图像色彩艳丽、动人

### 图像效果设置

您可以根据自己的喜好自定义图像的效果。

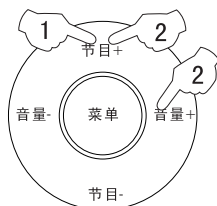

- 1、按菜单键屏幕上出现图像菜单，按节目+/-键进入图像菜单。

- 2、按节目+/-键，把光标移至想要调整的项目上（如，对比度），然后按音量-/+键调至您期望的效果。

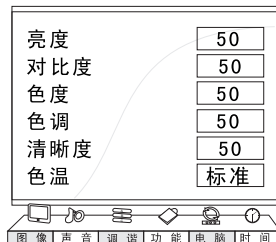

### 图像项目调整效果表

项目	按音量-键	按音量+键
亮度	暗	亮
对比度	弱	强
色度	浅	深
色调	偏紫	偏绿
清晰度	柔	锐
色温	标准→冷色→暖色	

**友情提示：**“色调”仅在NTSC制式下才可以使用。

# 声音调整功能

## 多种声音模式及声音效果设置

### 基本操作

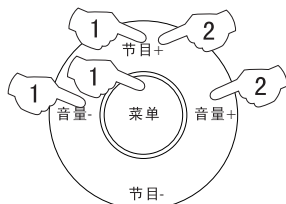

### 如何选择声音模式

您可以在四种预置和一种用户个人设定的模式中迅速选择出您想得到的声音模式。

按声音模式键以选择想要的声音效果。

### 声音模式效果表

模式	声音品质
剧院	剧场声音效果
新闻	清晰、明亮
音乐	适合丰富饱满的音乐
标准	标准的伴音品质
用户	您设定爱好的伴音效果

### 声音效果设置

当声音模式选择为用户模式时，您可以自定义声音的效果。

- 按菜单键屏幕上出现菜单，然后按音量-/+键选择声音菜单，再按节目+/-键进入声音菜单。

- 按节目+/-键，把光标移至想要调整的项目上，然后按音量-/+键调至您需要的效果。

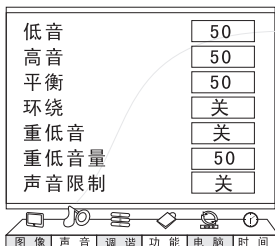

**友情提示：**“重低音”只有在“重低音”设置为开时才可以进行调整。

### 声音调整效果表

项目	按音量-键	按音量+键
低音	减弱	增强
高音	减弱	增强
平衡	减少右声道	减少左声道

### 特殊声音调整效果表

项目	设置为“开”时的效果
环绕	模拟环绕声
重低音	重低音效果加强

## 声音限制及静音功能

### 声音限制功能

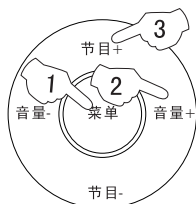

1、按菜单键屏幕上出现菜单。

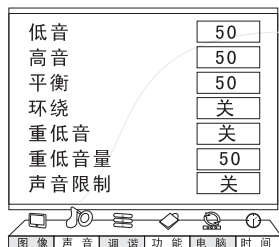

2、按音量-/+键选择声音菜单。

3、按节目+/-键进入声音菜单。

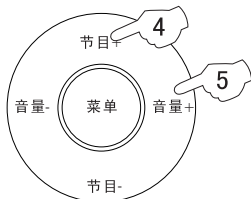

4、按节目+/-键选择声音限制项目。

5、按音量-/+键选择您所需要的数值或设置为关或开。

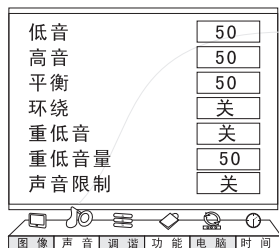

### 如何使用静音功能

当您需要注意周围的声音，或接到电话，或有客人来访时，使用静音功能，则极为便利。



1、按遥控器上静音键一次，屏幕右上方出现静音提示，此时电视节目伴音关闭。



2、若要恢复声音，再次按静音键或音量+键即可。

**友情提示：**在静音状态下，按音量-键时，音量的数值减小，但仍处于静音状态屏幕显示。

# 时间设置功能

- 本机提供了定时开机、定时关机，以及开机频道等时间设置方式。
- 本机“时间”菜单中的最小时间单位为分钟。
- 关闭本机电源后再开机，则“时钟”会恢复为“0:00”，“开机频道”的数值恢复为“0”。

基本操作

## 设置时钟及定时开/关机功能

### 设置时钟

使用时间设置功能时，您首先应检查本机的时钟显示的时间与您所在的时区的标准时间是否一致；如果不一致，您可按如下步骤对其进行调整。

- 1、按菜单键屏幕上出现菜单，然后按音量-/+键选择时间菜单。
- 2、按节目+/-键，将光标移至“时钟”字样处，按音量+进入数位区，然后按节目+/-键输入数值。

- 按音量-/+键可以选择需要调整的数字。

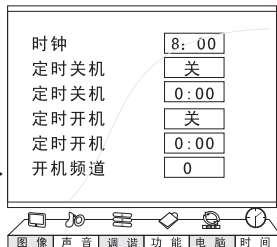

- 3、时间设置完成后，按OK键确认。

### 定时开/关机设置功能

使用定时开/关机设置功能，可以使电视机在预定的开机时间，自动播放开机频道的电视节目；同时又能在预定的关机时间，自动关机，结束节目播放。

- 1、按菜单键屏幕上出现菜单，然后按音量-/+键选择时间菜单。
- 2、按节目+/-键，将光标移至“定时开机 0:00”字样处，按音量+进入数位区，然后按节目+/-键输入需要的数值（如，18:00）。

- 调整方法同“设置时钟”中步骤2的介绍。

- 3、按节目+/-键，将光标移至“定时关机 关”字样处，然后按音量-/+键将此设置为开。

- 4、重复步骤1、2对关机时间进行设置（如，23:00）。

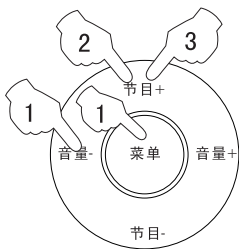
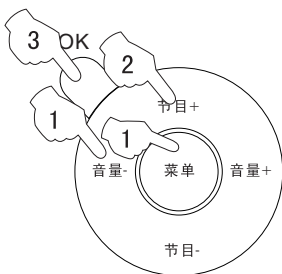
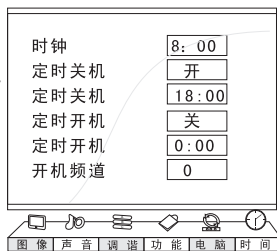
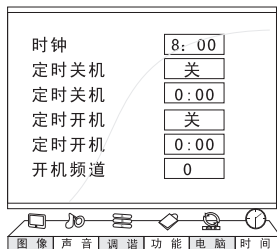

### 开机频道设置

使用开机频道设置功能，开机时自动回到您所设置的频道。

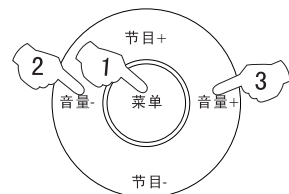

1、按菜单键屏幕上出现菜单。

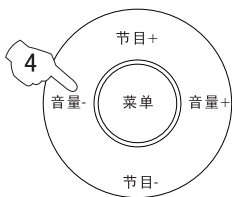

2、按音量-/+键选择时间菜单。

3、按节目+/-键，将光标移至“开机频道”字样处。

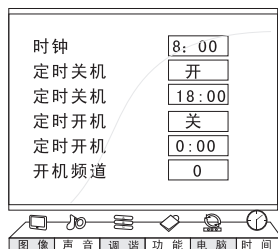

4、按音量-/+键选择您所预约的频道号（如，18）。

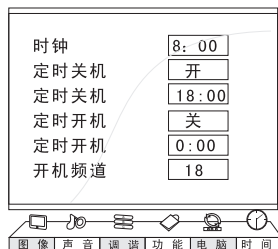

#### 友情提示：

本机“时间”菜单中的最小时间单位为分钟。



## 屏幕菜单显示语言选择和屏显菜单的位置选择

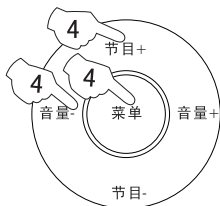
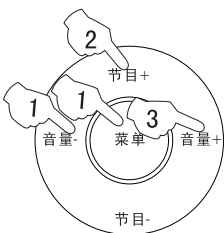
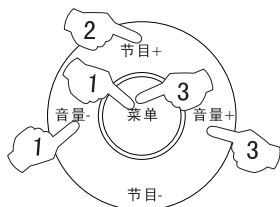

### 如何选择屏幕菜单显示的语言

- 本机提供了中/英文两种语言选择，通常出厂设置为中文，如果您需要使用英文菜单屏幕显示，请按下面步骤操作。

1、按菜单键屏幕上出现菜单，然后按音量-/+键选择功能菜单。



2、按节目+/-键进入功能菜单，接着按节目+/-键将光标移至“OSD语言”字样处。

3、按音量-/+键选择屏显的语种，此时屏幕上的文字会自动按所选定的语言显示。若要回到主菜单按菜单键即可。

### 屏显菜单的位置选择

使用此功能，您可以根据需要选择屏显菜单在电视屏幕上的显示的位置。

1、按菜单键屏幕上出现菜单，然后按音量-/+键选择功能菜单。



2、按节目+/-键进入功能菜单，接着按节目+/-键将光标移至“OSD位置”字样处。

3、按音量-/+键进入OSD位置子菜单。

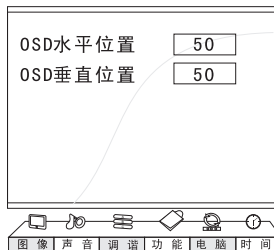

4、按节目+/-键选择需要调整的项，然后按音量-/+键进行调整，调整完毕后按菜单键返回功能主菜单。

## 屏幕菜单显示时间和屏显菜单透明度设置

### 屏幕菜单显示时间设置

- 通常调出菜单或显示信息后，若一段时间内无任何操作，显示将自动消失。使用此功能，可以设置这个时间段。

1、按**菜单**键屏幕上出现菜单，然后按**音量-/+**键选择功能菜单。



2、按**节目+/-**键进入功能菜单，接着按**节目+/-**键将光标移至“OSD时间”字样处。

3、按**音量-/+**键选择屏显的时间。若要回到主菜单按**菜单**键即可。

#### 友情提示:

本机OSD时间中的最小时间单位为秒。

### 屏显菜单透明度设置

1、按**菜单**键屏幕上出现菜单，然后按**音量-/+**键选择功能菜单。

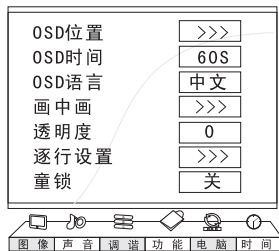

2、按**节目+/-**键进入功能菜单，接着按**节目+/-**键将光标移至“OSD透明度”字样处。

3、按**音量-/+**键选择您所需要的效果。若要回到主菜单按**菜单**键即可。

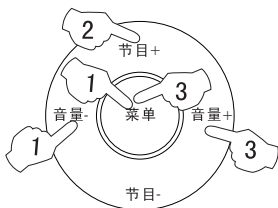
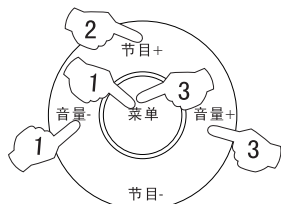
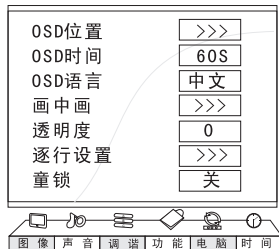

## 画中画设置及童锁设置

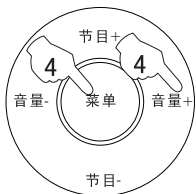
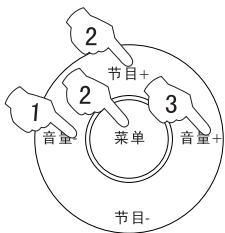

### 画中画设置

- 使用画中画设置功能可以对画中画的水平位置、垂直位置，以及画中画的尺寸等进行设置。

1、按菜单键屏幕上出现菜单，然后按音量-/+键选择功能菜单。

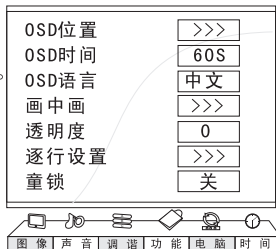

2、按节目+/-键进入功能菜单，接着按节目+/-键将光标移至“画中画”字样处。

3、按音量-/+键进入画中画子菜单。



4、按节目+/-键选择需要调整的项，然后按音量-/+键进行调整。调整完毕后，若要回到主菜单按菜单键即可。

**友情提示：**1、按遥控器上的信号源键切换主画面信号源。

2、画中画的信号源可在画中画子菜单中切换。

### 童锁设置

- 当童锁功能设置为开时，则可以锁定电视机前面板上的按键（即无法使用这些按键操作电视）。

1、按菜单键屏幕上出现菜单，然后按音量-/+键选择功能菜单。

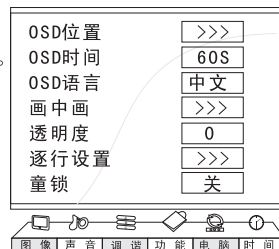

2、按节目+/-键进入功能菜单，接着按节目+/-键将光标移至“童锁”字样处。

3、按音量-/+键将其设置为“开”或“关”。若要回到主菜单按菜单键即可。

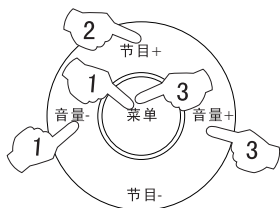

### 逐行设置

- 使用逐行设置功能可以改善画面的效果。

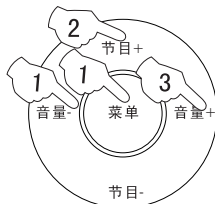

- 1、按菜单键屏幕上出现菜单，然后按音量-/+键选择功能菜单。

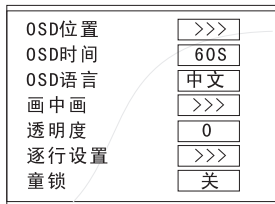

- 2、按节目+/-键进入功能菜单，接着按节目+/-键将光标移至“逐行设置”字样处。



- 3、按音量-/+键进入逐行设置子菜单。

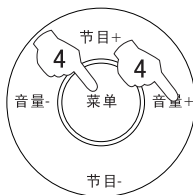

- 4、按节目+/-键选择需要调整的项，然后按音量-/+键进行调整。调整完毕后，若要回到主菜单按菜单键即可。

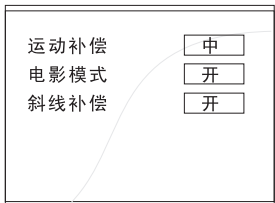

运动补偿	可以减小运动图像出现的拖尾模糊
电影模式	可以解决电视播放电影时产生的错行现象
斜线补偿	可以减小斜线产生的锯齿

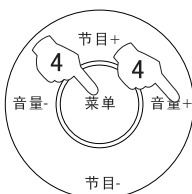
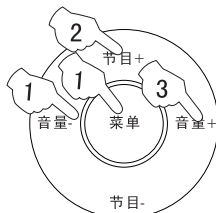

### 电脑设置

- 使用本机作为显示器，您可以对相关的设置进行调整

1、按菜单键屏幕上出现菜单，然后按音量-/+键选择电脑菜单。

2、按节目+/-键进入电脑菜单，接着按节目+/-键进行选择需要调整的项目。

3、按音量-/+键进行调整或进入子菜单。

4、若进入子菜单按节目+/-键选择需要调整的项，然后按音量-/+键进行调整。调整完毕后，若要回到主菜单按菜单键即可。

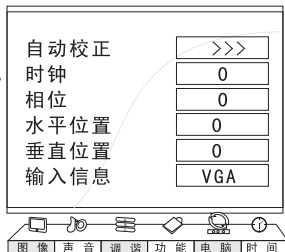

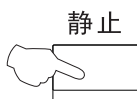

### 图像静止功能

在观看电视节目过程中，您可以按静止键，使电视画面处于静止状态，若要恢复再次按静止键即可。

静止



### 睡眠时间设置功能

在观看电视节目过程中，您可以按睡眠键，设置睡眠时间，当设置的时间到时，电视将自动进入待机状态。



### 节目列表功能

1、按节目编辑键显示当前的节目列表。

2、每页显示10个节目号，按节目+/-键可以在本页中选择，按音量-/+键可以翻页，此时节目号加十；也可以按节目+/-键选择您要收看的频道，然后按OK键可以切到要选的频道。按节目编辑键或菜单键可退出。

0	QTV-1
1	CCTV1
2	CCTV2
3	CCTV3
4	CCTV4
5	CCTV5
6	CCTV6
7	CCTV7
8	CCTV8
9	CCTV9

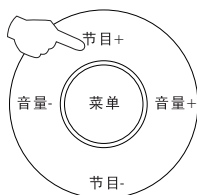

3、结合节目编辑功能，可以看到每个节目的节目名称，可以方便的选择您要收看的节目。

#### 友情提示：

节目名称最多可以使用5个字符。

注意：

1. 支持的文件格式：

- 1) 图片：Standard 和 Progressive JPEG, 如部分：  
\*.jpg\\*.jpeg文件；
- 2) 音乐：\*.mp3\\*.wma文件；
- 3) MPEG4: 遵从DIVX协议的\*.avi\\*.divx文件；
- 4) MPEG2: 部分\*.mpeg文件；
- 5) MPEG1: \*.dat和部分\*.mpeg文件。

注：由于文件编码的特殊性，可能会存在部分文件无法读取的现象

2. 支持的设备：

1) 支持Mass Storage协议，且文件系统为FAT/FAT16/FAT32的设备，如：部分优盘，部分移动硬盘，部分读卡器，部分MP3和部分数码相机。若文件系统不适合，导致USB设备不能够被识别，请将设备格式化以上文件系统；

2) 支持PTP协议的设备，如部分数码相机。

3. 在外接读卡器的情况下支持目前市面上的多数数码卡；能够读取的数码卡的种类与所选用的读卡器的性能有关；可外接标准移动硬盘（工作电压5.0V，工作电流不大于500mA）；在媒体播放的过程中，不要拔出存储介质，否则可能会造成死机、存储介质中文件的损坏或者USB设备的损坏；有时由于信息误码率太高，可能会造成死机，遇到这种情况，请重启系统；由于目前市面上有很多不标准的USB移动设备，在接入流媒体播放系统时，可能会存在不识别的问题；以上现象在电脑上也可能会出现，不属于电视故障现象。

4. 为达到流畅的播放效果，应注意保证以下两点：

- 1) 文件的码率应该在300KB/S以下；
- 2) 受USB信号传输距离的限制，建议尽量不要采用USB转接线，即使采用应保证转接线的长度不超过1m；采用符合USB1.1协议以上接口标准的USB设备。

### USB的安装

按照接口的指示，将USB插入USB的接口即可。

### 数码存储卡的安装

本机可兼容SD/MMC/CF/MS/SM等数码存储卡。

使用方法：

1、端子插入口介绍：

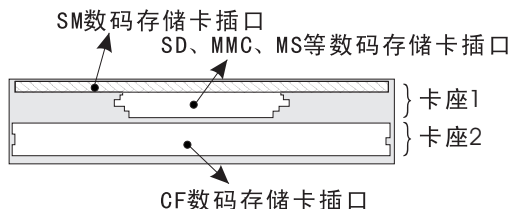

- 注意：
- 1、请注意选择与您所使用数码存储卡相对应插口。
  - 2、在图示的卡座1中不能同时插两种卡。

2、常用数码存储卡的插入方向示意：

1) CF卡：

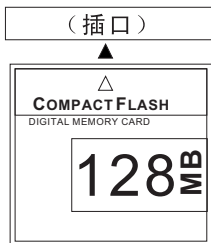

2) MMC卡：

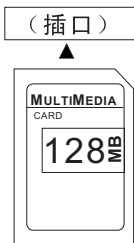

3) MS卡：

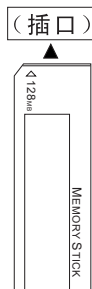

4) SM卡：

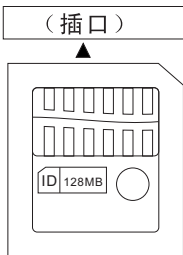

5) SD卡：

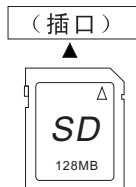

**注意：**1、卡的插入时间：在流媒体系统启动2S后再将卡插入数码卡端子中，不要带卡启动流媒体系统；

2、卡插入之后，指示灯会发光，并进入闪烁状态，经过一段时间指示灯进入常亮状态，表明已经识别完毕，此时方可进行播放等操作。

3、市场上数码卡的种类很多，请使用规范厂家的规范产品，遇到读取困难或者读取速度受限的情况，请更换数码卡。

### 启动流媒体播放系统

1、按遥控器上的**USB**键选择USB，按**音量+**键确认。

2、进入系统菜单后，按遥控器上的**向上/向下**键可以选择您所需要的菜单。

3、按**确认**键进入选择项目。

4、若退出多媒体播放系统，观看电视节目，必须首先退回主菜单（以保护USB设备），然后按步骤1选择TV项，按**音量+**键确认即可。

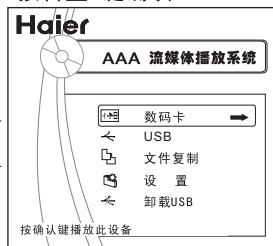

### 友情提示：

若在约2分钟内无任何操作，将会出现屏幕保护界面，此时按USB系统操作任何键即可退出。



## 流媒体菜单操作方法

向上



向下



向左/上一曲



向右/下一曲



确认



快进

快退



暂停



缩放



切换



返回



### 流媒体菜单操作方法

1、按向上/向下键可以在主菜单或子菜单中进行上下选择您所需要的项目。

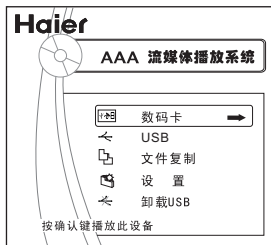

2、按向左/向右键可以在子菜单中或相关操作中进行左右选择您所需要的项目。

3、按确认键确认您所选择的项目、确认进入您已经选择的子菜单、快进/快退播放时恢复正常播放状态。

4、按快进/快退键可以在播放等过程中实现快进、快退。

5、按暂停键可以在播放等过程中实现暂停播放，再次按暂停键恢复继续播放。

6、按缩放键可以实现对图片的放大；在放大状态，按向左/向右键和向上/向下键可以欣赏画面的细节。

7、按切换键可以退出或呼出播放过程中的屏幕显示信息，或在操作文件复制时，按此键呼出或退出操作菜单。

8、按返回键可以返回上一级菜单并停止文件的播放，反复按此键可以退到主菜单。

## 流媒体播放功能

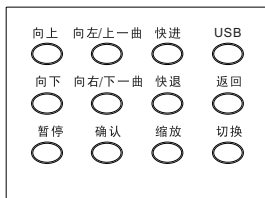

### 选择流媒体

如过您所购买的电视可以支持两个流媒体播放接口，播放前请进行选择。

- 1、按**向上/向下**键选择数码卡或USB端口。（在设备已插入且识别的情况下。）
- 2、按**确认**键确认，进入您所选择的流媒体播放界面。

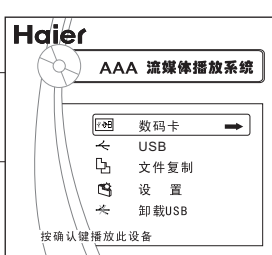

### 播放图片

- 1、按**向上/向下**键选择图片项。
- 2、按**确认**键确认，进入图片播放界面。

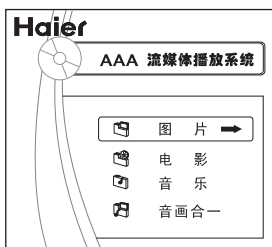

### 友情提示:

菜单的显示因您设备中的文件数量、名称不同而异（例如，“F-007.JPG”其中F-007为该图片的名称，JPG为文件的格式。）

- 3、按**向上/向下**键选择您需要欣赏的图片，按**确认**键进入播放显示界面。
- 4、在屏显状态下，按**向上/向下**键选择您所需要的播放速度（本系统有正常、慢和快等三种播放速度）。

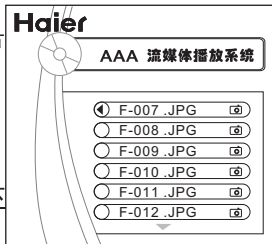

- 5、在非屏显状态，按**向左/向右**键实现上下图片的切换。若要退出画面显示则按**返回**键即可。



### 欣赏图片的细节

- 1、选择想要播放的图片后，您也可以欣赏画面的细节，连续按**缩放**键选择您所需要的放大倍数。
- 2、按**切换**键退出屏幕显示，然后分别按**向上/下**、**向左/右**键进行上下、左右移动欣赏图片的细节。

### 友情提示:

欣赏1024X768及以上分辨率的大图片时，速度可能会缓慢一些。

### 画面翻转欣赏

按**快进**键可以实现画面的右转，每按一次旋转90度；按**确认**键画面自动恢复滑动播放。

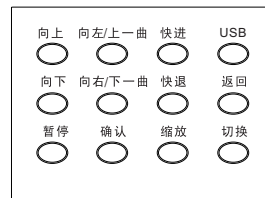



### 欣赏音乐

1、按向上/向下键选择音乐项。

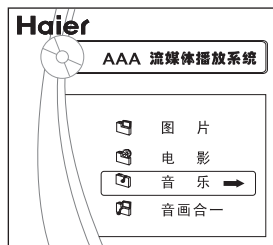

2、按确认键确认，进入音乐播放界面。

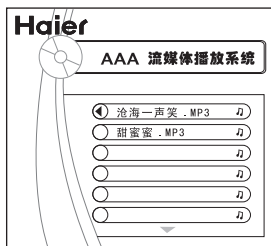

#### 友情提示:

菜单的显示因您设备中的文件数量、名称不同而异。

3、按向上/向下键选择您所需要欣赏的音乐（如，选择“沧海一声笑”），按确认键进入播放显示界面。



4、在音乐播放时，按向上/向下键选择您所需要的播放模式（正常播放、文件重复、盘重复、目录重复、随机播放、编程播放），按确认键确认播放模式。

#### 友情提示:

1、盘重复模式：按向上/向下键，在状态条中选择“盘重复”，然后按确认键确认。

2、编程播放：按向上/向下键在左边的列表中选择相应的歌曲，按确认键依次进行，编程完毕后，按向右键选择“完成”，然后按确认键即可按编程播放。

5、若要退出音乐播放，按返回键即可。

### 播放电影

1、按**向上/向下**键选择电影项。

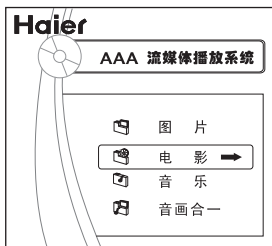

2、按**确认**键确认，进入电影播放界面。

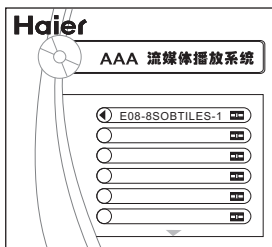

#### 友情提示:

菜单的显示因您设备中的文件数量、名称不同而异。

3、按**向上/向下**键选择您需要播放的电影，按**确认**键进入播放显示界面。

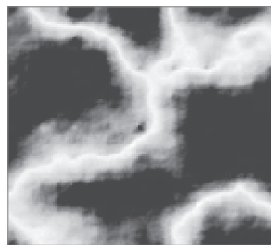

4、在屏显状态下，按**向左/向右**键依次选择：文件-章节-序幕-音频-播放模式-回放控制-音频-声道（因文件压缩方式不同，会显示不同的选项），颜色为蓝色的为可选项，按**向上/向下**键进行调节，播放模式需要按**确认**键确认。

#### 友情提示:

播放模式有正常播放、文件重复、盘重复、目录重复、随机播放、编程播放等六种，按**向上/向下**键选定后，按**确认**键确认播放模式。

5、按**快进/快退**键进行快进、快退，按**确认**键恢复正常播放。

6、若要退出电影播放，反复按**返回**键即可。

#### 友情提示:

在进行多媒体菜单操作之后，通常字幕条显示会持续一段时间，然后自动消失。若要立即退出显示按**返回**键即可。

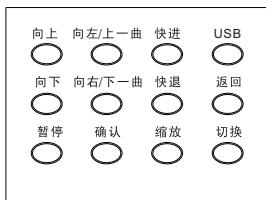

## 流媒体播放功能

高级功能

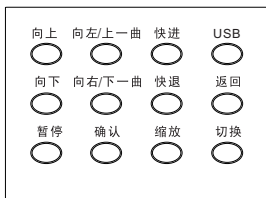

### 音画合一

1、按**向上/向下**键选择音画合一。

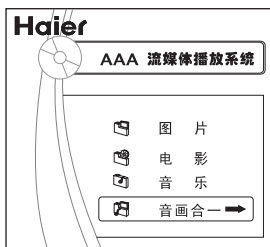

2、按**确认**键确认，进入音画合一播放界面。

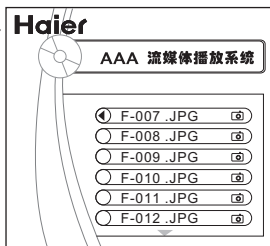

#### 友情提示:

菜单的显示因您设备中的文件数量、名称不同而异（例如，“F-007.JPG”其中F-007为该图片的名称，JPG为文件的格式。）

3、按**向上/向下**键选择您需要文件（音乐和图片），按**向右**键确认（此时按**向左**键撤消选择）；用同样的方法可以选择多个文件，然后按**确认**键确认，进入播放状态。



#### 友情提示:

播放过程中，按**向左/向右**键可以切换音乐，按**快退/快进**键可以切换图片。

4、在屏显状态下，按**向上/向下**键选择您所需要的图片播放速度（本系统有正常、慢和快等三种播放速度）。

#### 友情提示:

播放过程中，按**暂停**键，可以控制图像的暂停。

5、若要退出播放状态，反复按**返回**键即可。

#### 注意:

1、音画合一状态下，播放的音乐只能为\*.mp3。

#### 友情提示:

在进行流媒体菜单操作之后，通常字幕条显示会持续一段时间，然后自动消失。若要立即退出显示按**返回**键即可。

# 流媒体播放系统（接上页）

使用文件复制功能可以完成把数码卡流媒体中的文件复制到USB流媒体中，或把USB流媒体中的文件复制到数码卡流媒体中。

## 文件复制功能

高级功能

### 文件复制功能

1、按向上/向下键选择文件复制项。

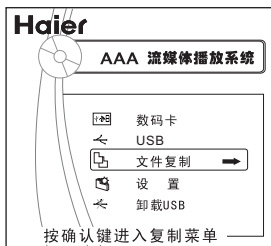

2、按确认键确认，进入文件复制菜单。



3、按确认键确认，进入数码卡（或USB）文件目录中，然后按向上/向下键选择您所需要的项目。

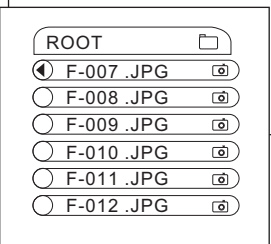

#### 友情提示:

- 1) 如果有多个分区，请首先选择您所需要的分区，按确认键进入相应的分区，然后选择您所需要的项目。
- 2) 按向右键可以全选文件，按向左键可以取消选择。

4、按切换键呼出操作菜单，然后按向上/向下键选择复制项目，再按确认键确认即可。

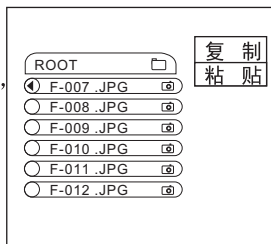

5、按返回键，退到“选择USB设备”的界面，按向上/向下键选择USB（或数码卡）。

6、按确认键确认进入USB（或数码卡），并选择相应的文件夹，按切换键呼出操作菜单，选择粘贴项；按确认键确认即可。

7、如果被粘贴的内容与粘贴区有相同的文件名，文件系统会提示是否覆盖，请按向左/向右键进行选择，然后按确认键确认。

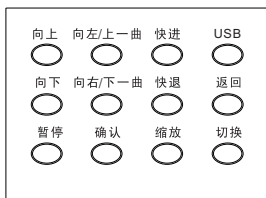

## 功能设置

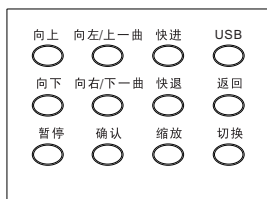

### 菜单显示语言

1、按向上/向下键选择设置选项。

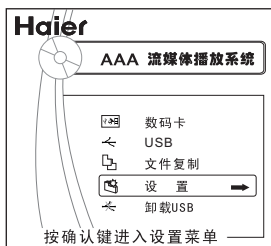

2、按确认键确认，进入设置选择界面，再次按确认键进入语言选项菜单。

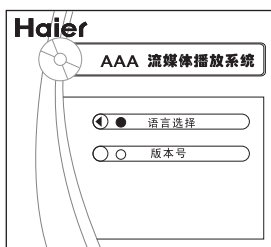

3、按向上/向下键选择您所需要语言，按确认键进行确认。

### 显示流媒体播放系统的版本

1、重复上述步骤进入选择界面，按向上/向下键选择版本号项。

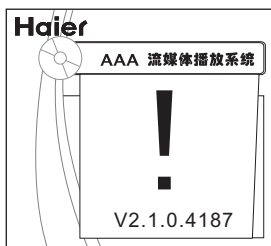

2、按确认键确认，显示流媒体播放系统的版本号。

### 移除USB设备

在移走USB之前请进行这项操作，以保证设备的安全性。

1、按向上/向下键选择卸载USB。

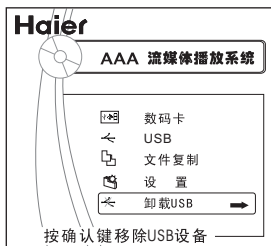

2、按确认键确认即可

#### 友情提示：

如果移除数码存储卡，请先退回右图所示的界面，然后拔出数码存储卡即可。

#### 注意：

若规格更改和软件升级恕不另行通知；菜单显示界面和介绍，请以您所购买的实物为准

## 外接设备的连接

### 天线的连接

若要正确接收VHF/UHF信号，则需要外部天线或有线信号。若要达到最佳接收性能，建议采用有线信号。

技术性操作

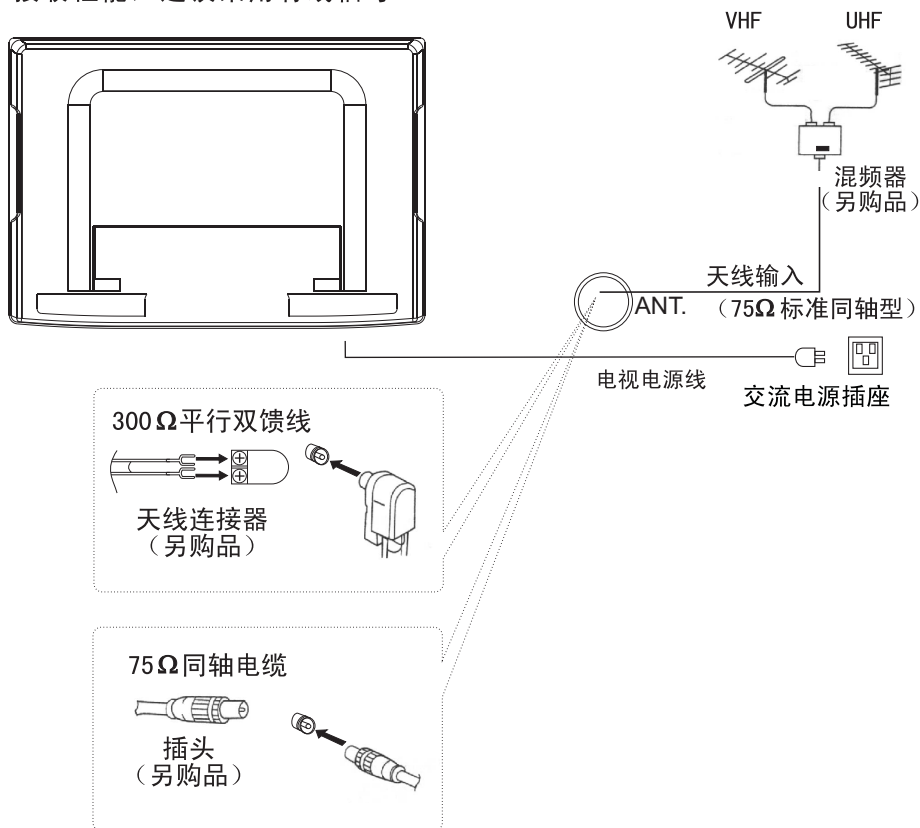

说明：

切勿将同轴电缆放置于离电源电缆较近的地方，以免产生干扰。

切勿将同轴电缆放置于电视机下。

图中所示其他设备，电缆及适配器插头均非本设备随带产品。

若要获得最佳画质和音效，则需要合适的电缆（75欧姆同轴电缆）和适当的端子插头。

如果采用共用天线系统，您可能要在您的电视接收器和墙壁天线插座之间采用恰当的连接电缆和插头。

当地的电视服务中心或经销商可能会有助于您找到适于特殊地区的天线系统和所需配件。

天线安装、现有系统升级或所需附件以及发生成本均由客户承担。



## 外接设备的连接(接上页)

各种附加设备均可以与这款电视机连接。以下几页详细描述了如何将外部设备连接到这款电视机的后部。一旦您将设备连接完毕，您可以按以下方法查看输入情况：

电视/视频：所有信号源

电视/视频



S端子



S端子：S端子信号

DVD/DTV



DVD/DTV：YUV信号

PC/DVI



PC/DVI：PC和DVI 信号



说明：

您也可以使用电视机前面板上的TV/AV切换您所选择的输入信号源。

## 如何将输出的信号与其他设备连接

输出信号源的例子

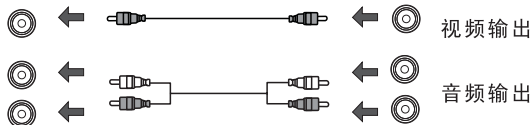
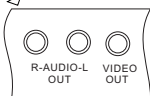
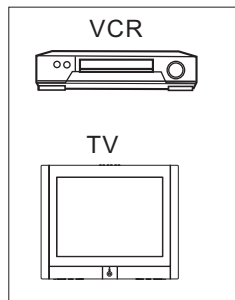

# 外接设备的连接(接上页)

## 如何连接视频输入端子

输出信号源的例子

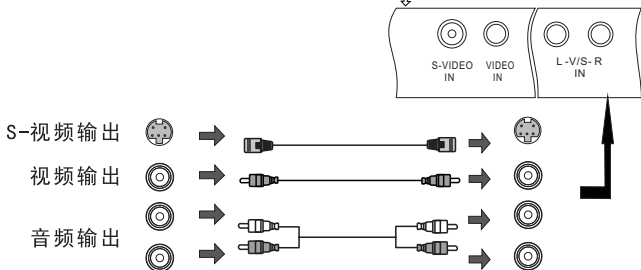
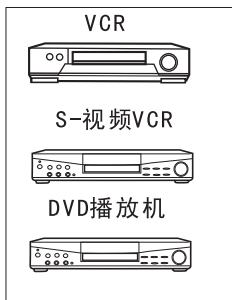

技术性操作

## 如何连接分量输入端子

输出信号源的例子

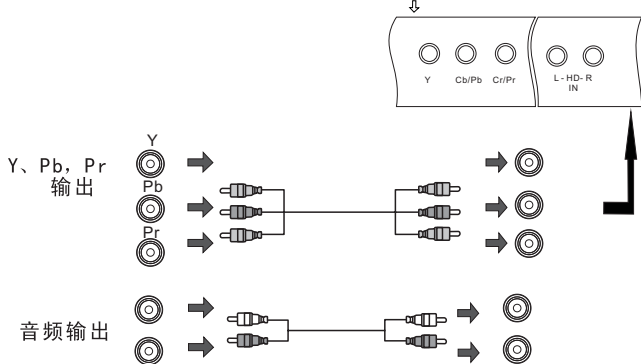
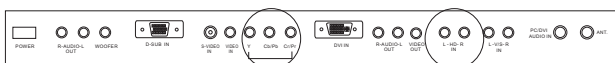
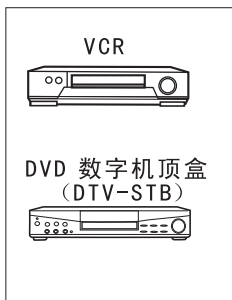

## 外接设备的连接(接上页)

### 如何连接PC输入端子

技术性操作

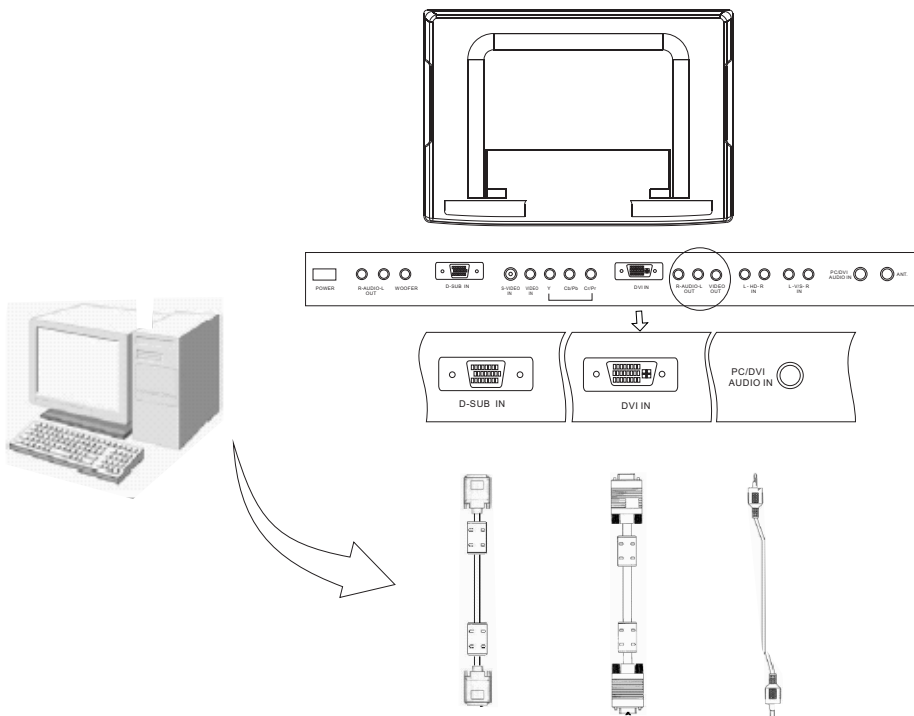

说明:

图中所示计算机仅作为例子。

图中所示其他设备和电缆均非本设备随带产品。

PC输入端子为具备兼容性的DDC1/2B。如果所连接的计算机并非具备兼容性DDC1/2B，您需要在连接的时候对计算机的设置进行调整。

一些PC型号不能和本设备相连接。

DOS/V兼容式D-sub 15P端子的计算机无须使用适配器。

切勿使PC信号的水平和垂直扫描频率超出规定频率范围之外。

### 安装和连接外挂扬声器

- 1、将图示的扬声器组件中的连接件按在后壳上，然后将连接孔对准，轻轻按住扬声器（如图示）。
- 2、用附件中的4个内六角螺钉将左右音箱打紧。
- 3、将扬声器连接线接在扬声器和整机的扬声器端子接口：按住扬声器端子，将连接线插入端子槽中，松开手，注意红接线头插入红色端子槽，黑色接线头插入黑色端子槽，确保正负极连接正确。

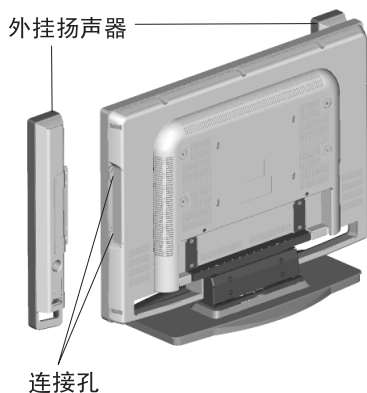

### 安装和连接重低音箱

- 1、将重低音箱取出，按所示挂在整机后背（如图示）。
- 2、将重低音和本机的重低音输出端子（WOOFER）相连接。



## 简单故障排除法

其它

• 异常情况时，请根据下表判断并进行简单的检查，看看能否消除。

异常现象		检 查
图 像	伴 音	
 雪花效应	 杂 音	天线的方向或天线的连接 如果您所使用的为有线电视，请检查有线电视输出信号的强度是否符合国家标准（60dB-74dB），如果不符请同当地电视台联系。
 重 影	 正 常	天线的方向和位置
 干 扰	 杂 音	是否有电器、汽车、摩托车、荧光灯等影响
 正常图像	 无 声	音量是否太小 请检查是否使用了静音功能
 无图像	 无 声	是否插入交流插座 是否打开电视机电源开关 对比度和亮度/音量设定
 无色彩	 正 常	色彩控制调节是否合适
 扰 频	 正常或声弱	重调频道，是否可以消除
电视出现“失控”现象		请拔下电源插头，过10秒钟后再重新接通电源，看是否消除；如果还未消除，请与当地维修部门联系。

注意：

- 1、如采取上述措施后，异常不能消除，请与当地售后服务中心联系，切勿自行打开后盖。
- 2、由于环境温度变化，电视机机壳因热胀冷缩可能偶尔发出“咔咔”响声，属正常现象，请放心使用。

## 规格

- 这里提供的本机器的部分规格仅供您参考，由于产品的改进可能与实际有所不同。设计及规格若有更改恕不另行通知。

### 基本规格和参数

型号	L37A9-AK、L37A9-A	
电源	~110V-240V, 50/60Hz	
功率	平均: 180W 待机: <2W	
液晶显示屏	分辨率: 1366x768 显示屏尺寸: 37.02 inch (94.03cm) 视角: 176°	
电视接收制式	PAL, DK, I, BG TV  NTSC 3.58 NTSC 4.43 PAL 50, PAL 60 } 视频	
环境条件	工作温度 5°C - 35°C 工作湿度 20%-80%  存储温度 -25°C - 45°C 存储湿度 5%-90%	
连接端子	Video (RCA) 1.0P-P (75ohm) S-video(微型D2N4针) Y1.0P-P (75ohm) C 0.286Vp-p(75ohm) Audio L-R(RCA针X2) 0.5Vrms Y 1.0Vp-p(包括同步) PbPr ±0.35Vp-p VGA Analog RGB 07.Vp-p;75ohm,TTL(同步) DVI DVI-D USB 2.0	
机器净尺寸	1151mmX124mmX664mm	
附件	使用说明书 X1 遥控器 X1 保修证 X1 电源线 X1 外挂扬声器 X1 (套) 重低音箱 X1 (套)	

## 规格（接上页）

其它

### DVI支持的基本格式

信号格式	刷新频率 (Hz)	备注
640x480	60	/
800x600	60 , 75	
1024x768	60 , 75	

### PC支持的基本格式

分辨率	场频 (Hz)	行频 (KHz)	时钟频率 (MHz)
640x480	60	31.5	25.2
	75	37.5	31.5
800x600	60	37.9	40.0
	75	46.9	49.5
1024x768	60	48.4	65.0
	75	60.0	78.75
1600x1200	60	75.0	162.0

## 备查事项

购买商场:

地址:

电话:

联系人:

购买时间:

年

月

日

产品执行标准: Q/02 HDZ 157-2004



真诚到永远

## 合格证

Certificate of Quality

检验员:

海尔集团

青岛海尔电子有限公司

地址: 青岛市高科园海尔信息产业园 邮编: 266101

电话: (0532) 88939999 传真: (0532) 88939466

http: //www.haier.com

网上商场: www.ehaier.com

海尔客服直通信箱: 9999@haier.com

版次: 02

专用号: 0090506279