

请在我们的官方网站上注册您的产品，并可获得相关的技术支持

www.philips.com/welcome

VOICE TRACER

LFH0615

LFH0625

LFH0635



中文 使用手册

PHILIPS

目录

1	欢迎	3	6	播放	11
	产品特点	3		播放录音或音乐文件	11
<hr/>					
2	重要须知	4			
	安全	4			
	听力保护	4			
	旧产品销毁	4	7	删除	14
<hr/>					
3	您的数字录音笔 Voice Tracer	5			
	供货范围	5			
	概览	6	8	个性化设置	15
<hr/>					
4	开始使用	7			
	放入电池	7			
	电池充电	7			
	电源开 / 关	8			
	按键锁定 (HOLD 功能)	8	9	固件更新	17
	连接电脑	8			
<hr/>					
5	录音	9			
	使用内置麦克风录音	9			
	使用外置麦克风录音	10			
	插入索引标记	10	10	常见问题	18
<hr/>					
					11
					技术参数

1 欢迎

欢迎来到飞利浦世界！您能选择和购买飞利浦的产品，我们非常高兴。您可在我们的官方网站上获得飞利浦公司的全方位技术支持，如：使用手册、软件下载、保修信息等。

www.philips.com

产品特点

- 清晰话音 - 动态捕获低音，改善低音音质。
- 一键录音 - 仅仅按下一个按键即可实现录音！
- 以常见的 MP3 格式录音
- 使用高速 USB 2.0 快速存取录音和数据
- 适用于免提听写的声控即录功能
- 可作为大容量的 USB 存储设备，确保最大的兼容性
- 快速、简易的文件管理（四个文件夹）

2 重要须知

安全

- 为了避免短路，切勿将产品放置在触水受潮处。
- 不要将产品放在加热设备附近或阳光直射的地方。
- 请注意，切勿挤压电缆，特别是插头处。
- 备份文件。飞利浦对数据丢失不承担任何责任。

听力保护

使用耳机时请遵守下列原则：

- 调整至合适的音量，切勿长时间使用耳机。
- 特别需要注意，切勿将音量调至耳朵所能承受的范围之外。
- 切勿将音量调至盖过周边环境的声音。
- 在危险情况下请小心或暂停使用耳机。
- 在驾驶汽车、骑自行车、玩滑板时，切勿使用耳机。否则会导致交通意外，且违反法律法规。

重要须知（对提供耳机的机型）：

飞利浦保证原装耳机遵守相关部门对最大声音的规定。如需更换耳机，我们建议您向飞利浦零售商购买相同型号的耳机。

旧产品销毁

- 本产品使用的高品质材料和部件可以回收和再利用。
- 右图中带划线的垃圾桶符号表示本产品符合欧洲标准 2002/96/EC。
- 请查阅当地电器及电子产品的回收规定。
- 请遵守地方性法规，切勿将本产品与生活垃圾一同销毁。旧产品的正确销毁可避免对环境和健康造成危害。
- 电池（包括充电电池）里的物质会污染环境。您须将废旧电池弃于指定回收站。



3 您的数字录音笔 Voice Tracer

供货范围

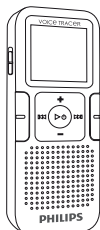

数字
录音笔



说明书



1 节 AAA
碱性电池



USB 数据线

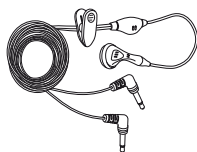

免提耳机 (仅 LFH0635)

概览

- ① 录音/播放指示灯
- ② 显示
- ③ 锁定开关
- ④ 索引、目录、重放 (INDEX/■)
- ⑤ 快退、选取文件、更改菜单项 (⏮)
- ⑥ 菜单 (MENU)
- ⑦ 电源开/关、播放/暂停、播放速度 (▶⏸)
- ⑧ 扬声器
- ⑨ 手带孔
- ⑩ 音量增大、选择菜单项 (+)
- ⑪ 录音、暂停、开机 (●/||)
- ⑫ 快进、文件选择, 更改菜单项 (⏭)
- ⑬ 停止、屏幕显示、删除 (■/DEL)
- ⑭ 音量减小、选择菜单项 (-)
- ⑮ 麦克风插孔 (MIC)
- ⑯ USB 接口
- ⑰ 耳机插孔 (EAR)
- ⑱ 内置麦克风

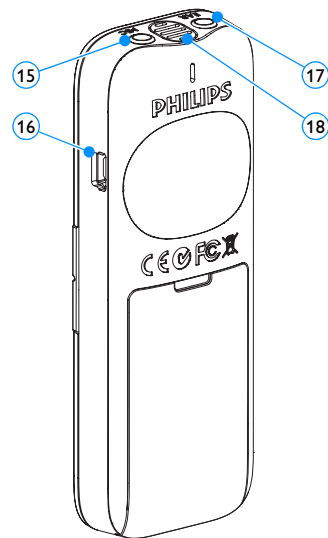
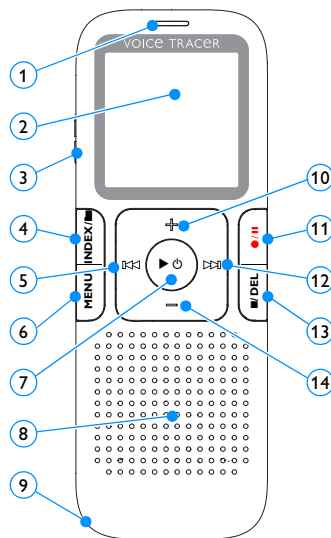

4 开始使用

放入电池

- 1 取下电池盖。
- 2 如图，将电池放入。请注意电池极性。

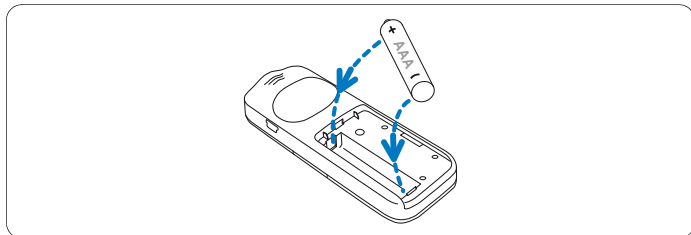

- 3 关闭电池盖。

⊖ 提示

- 如果长时间不使用录音笔，请取出电池。电池泄露会损坏录音笔。
- 如果录音笔无法正常工作，请取出电池，并再次放入。
- 更换电池前，请先关闭录音笔。录音笔工作时取出电池会损坏文件。
- 如果电量不足，电池批示灯闪烁。

电源开 / 关

- 1 开机请长按 ▶⊕ 键，直至屏幕上显示开机动画 []。
- 2 关机，请在停止模式下按 ▶⊕ 键，直至屏幕上显示 BYE 字样。

按键锁定（HOLD 功能）

- 1 将 HOLD 开关向上推至锁定位置，锁定录音笔上的所有按键。
 - 屏幕上短暂显示 “On Hold” 后，随即关闭。

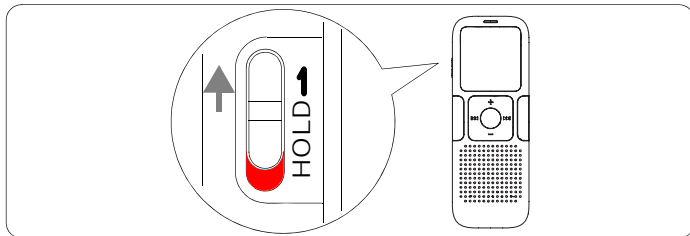

- 2 要解除按键锁定，请将 HOLD 开关向下推至 Off 位置。

连接电脑

录音笔可作为大容量的 USB 存储设备，并可方便地对文件进行存储、备份和移动。可使用 USB 数据线将录音笔与电脑相连。且无须安装软件。录音笔会自动显示为可移动设备。

提示

- 在文件移入或移出录音笔时，请不要断开录音笔与电脑的连接。数据传输时，录音 / 播放指示灯闪烁成橙色 ①。

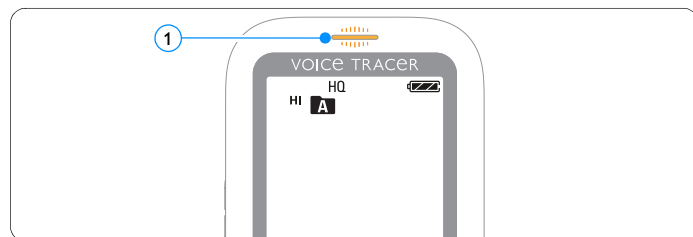

- 请不要在电脑上格式化录音笔。录音笔格式化将使用正确的文件系统，并自动建立所需的目录。

5 录音

当您初次使用录音笔录音时，请注意本节中的内容说明！

使用内置麦克风录音

- 1 在停止模式下，按 INDEX/■ 键，选择所需目录。
- 2 按 ●/|| 键开始录音。
 - 录音 / 播放指示灯将亮红灯。
 - 请将内置麦克风对准音源。
- 3 按 ●/|| 键暂停录音。
 - 录音 / 播放灯闪烁，显示屏显示 PAUSE 并闪烁。
- 4 再次按下 ●/|| 键，继续录音。
- 5 按 ■/DEL 键结束录音。

提示

- 录音前，请先设置所需的声控即录功能和录音模式（详细信息请参见第 8 章，个性化设置 页 15）。
- 请先测试录音，以确保录音笔设置正确。
- 录音时长按 ►⊖ 键，以显示剩余录音时间。
- 录音时按 ►► 键，以创建一个新文件。
- 每个目录最多可存储 99 个文件，总共可容纳 396 个文件（99 文件 x 4 目录）
- 当录音时间超过录音笔可用容量或达到最大 396 个文件数量的上限时，录音停止，并在屏幕上显示“FULL”。请删除部分录音或将其移至电脑。
- 录音时请勿取出电池。这会导致录音笔故障。
- 如果需要长时间录音，请在录音前更换电池。

使用外置麦克风录音

当您使用外置麦克风录音时，请先将麦克风插入麦克风插座，并按照内置麦克风的录音程序进行录音。当您连接到外置麦克风时，内置麦克风将关闭。

插入索引标记

索引标记可以用来在录音的特定位置插入标记，以作为参考点（如：标记一个新话题的开始）。

- 1 录音时按 **INDEX/■** 键，以插入索引标记。
 - 索引号会在屏幕上显示 1 秒。

提示

- 该符号 **INDEX** ① 表示，录音中包含索引标记。

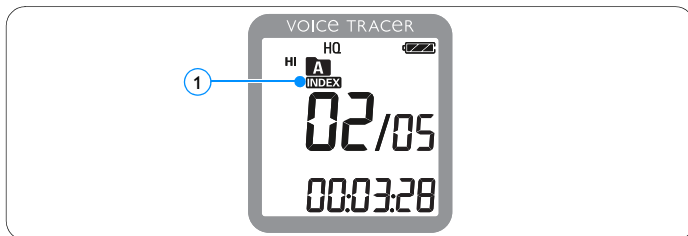

- 每个文件允许插入最多 32 个索引标记。

6 播放

- 1 **播放录音**在停止模式下，按 INDEX/■ 键，选择所需目录。
- 2 按 ◀◀ 或 ▶▶ 键，选择要播放的文件。
- 3 按 ▶⏻ 键。
 - 屏幕上会显示播放时间，且绿色录音/播放指示灯亮。
- 4 使用 + 和 - 键调节音量。
- 5 按 ■/DEL 键结束播放。
 - 屏幕上显示文件的总播放时间。
- 6 再次按下 ▶⏻ 键，将继续先前位置的播放。

⊖ 提示

- 当耳机插入插孔内，录音笔扬声器被关闭。

播放功能

选择文件

- 1 在停止模式下，快按 ▶▶ 键跳转至文件头部。
- 2 在停止模式下，快按 ◀◀ 键跳转至文件头部。

慢速、快速、正常播放

- 1 播放时长按 ▶⏻ 键一秒以上，可在正常、慢速 ⏪ 和快速 ⏩ ① 播放之间进行切换。



搜寻

- 1 播放时长按 **⏮** 或 **⏭** 键，可快进或快退当前正在播放的文件。
- 2 若要回到所选定的播放速度，请释放按键。

快退和快进 / 搜寻索引标记

- 1 播放时按 **⏮** 或 **⏭** 键，可回到当前播放文件的头部或跳转至下一个文件。如果文件中包含索引标记，将会在下一个索引标记处开始播放。

重复播放

您可将录音笔设置为重复播放。

重复播放录音片断

- 1 重复或循环播放一个文件的录音片断，请在起始点处按 **INDEX/■** 键。
 - 屏幕上符号 **A-B** ① 闪烁且出现循环符号 **↻** ②。
- 2 在终止点处再次按 **INDEX/■** 键。
 - 开始播放片断。
- 3 如果您想结束播放，请按 **■/DEL** 键，或按 **INDEX/■** 键恢复正常播放速度。

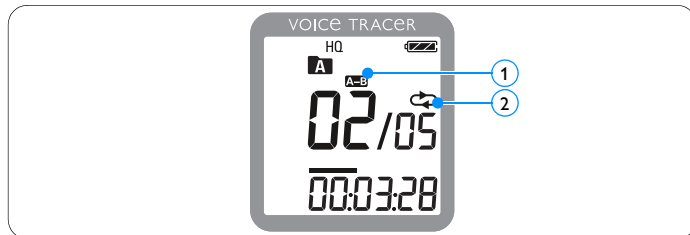

重复播放一个文件或一个目录

- 1 播放时长按 **INDEX/■** 键一秒以上，可在播放模式之间进行切换（重复播放文件、重复播放目录或随机播放目录）。
- 2 选择播放模式：

符号	含义
FILE	重复播放一个文件。
FOLDER	重复播放同一目录下的所有文件。

7 删除

删除文件和索引标记

- 1 在停止模式下，按 **INDEX/■** 键，选择所需目录。
- 2 长按 **■/DEL** 键一秒以上。
 - 屏幕上会显示 *DELETE*。
- 3 按 **◀◀** 或 **▶▶** 键，选择删除选项：

符号	含义
FILE	删除单个文件。
FOLDER	删除同一目录下的所有文件。
INDEX	删除单个文件中的所有索引标记。

- 4 按 **▶○** 键。
- 5 按 **◀◀** 或 **▶▶** 键，选择目录、带索引标记的文件或/要删除的文件。
- 6 再次按 **▶○** 键。
 - 屏幕上显示 *NO* (否)。
- 7 按 **◀◀** 或 **▶▶** 键，选择 **YES** (是) 选项。
- 8 按 **▶○** 键确认。

提示





文件将自动重新编号。



8 个性化设置

您可将录音笔的设置调整至数字录音模式，或根据个人喜好进行相应设定。

- 1 在停止模式下，按 **MENU** 键打开菜单项。
 - 屏幕上显示 *MODE*，当前录音模式闪烁。
- 2 按 **+** 或 **-** 键，在符号设置栏内上下选择。
- 3 按 **◀◀** 或 **▶▶** 键，修改设置。新设置会被自动确认（特例：在设置 **FORMAT** 和 **SPLIT** 功能时，必须按 **▶⏻** 键来确认）。
- 4 您可继续进行设置或按 **MENU** 键退出菜单。

符号 / 显示	选项	描述
SLP (超长)		您可在不同的录音模式之间进行选择： HQ、SP、LP 或 SLP（支持长时间的录音）。详细信息请参见第 11 章，技术参数 页 19。
LP (特长)		
SP (标准)		
HQ (高质量)		
 MIC (录音)	HI (高) LO (低)	设置录音灵敏度，消除背景噪音以适应录音环境。

符号 / 显示	选项	描述
 VA (声控)	On (开) Off (关)	实用的声控即录功能，无需按键。声控即录功能一旦被激活，当您说话时，录音笔会自动开始录音。当说话停止时，录音笔在 3 秒后将自动停止录音。但当继续说话，录音笔又会自动开始录音。
 CLVOICE (清晰话音)	On (开) Off (关)	动态捕获低音，改善低音音质。
 BEEP (哔哔声)	Yes (开) No (关)	录音笔在按键或出错时发出“哔哔”的声音。
 AUTOOFF (自动关机)	5 15	录音笔在待机 5 或 15 分钟后将自动关机。

符号 / 显示	选项	描述
 FORMAT (格式化)	No (关) Yes (开)	删除录音笔上的全部文件。格式化前， 请将所有重要的文件备份至电脑。 按 ▶ Ⓞ 键确认。
 INFO (本机信息)		显示固件版本和出厂日期。 举例： 100 06/01/2010

9 固件更新

录音笔的内部控制程序称为固件。在产品维护方面，我们会不断地升级固件或修正版本中已存在的错误。

您在购买本产品后，可能会出现一个新版本的固件（我们称之为“更新”）。在这种情况下，您可将录音笔的固件更新至最新版本。

- 1 您可使用随机附带的 USB 数据线将录音笔与电脑相连。
- 2 您可从我们的官方网站 www.philips.com 下载录音笔的固件更新。
- 3 请将固件文件拷贝至录音笔的根目录。
- 4 断开录音笔与电脑连接后，固件文件将自动更新。

ⓘ 提示

- 请注意，固件文件必须放在录音笔的根目录下才可实现自动更新。
- 更新完毕后，固件文件会被自动删除。文件删除后，录音笔自动关机。

10 常见问题

此处列举了常见问题的解答，可帮助解决录音笔出现的简单问题。如果故障仍无法排除，请咨询经销商或访问我们的官方网站：

www.philips.com/support

无法启动录音笔。

- 电池电量已耗尽或电池未正确放入。更换新电池，并检查电池是否正确放入。

录音笔无法录音。

- 录音笔可能处于锁定模式 (HOLD)。将 HOLD 开关推至 “Off” 位置。
- 超出录音笔允许的最大文件数量或录音笔存储空间已满。请删除部分录音或将其移至外部存储设备。

无法用扬声器收听录音。

- 耳机已插入。请取下耳机。
- 音量已设置为最低值。调整扬声器音量。

录音笔无法播放录音。

- 录音笔可能处于锁定模式 (HOLD)。将 HOLD 开关推至 “Off” 位置。
- 电池电量已耗尽或电池未正确放入。更换新电池，并检查电池是否正确放入。
- 但仍无法录音。请检查录音文件数量。

录音笔无法停止、暂停、播放或录音。

- 录音笔可能处于锁定模式 (HOLD)。将 HOLD 开关推至 “Off” 位置。

无法用耳机收听录音。

- 耳机未正确插入。重新将耳机正确插入。
- 音量已设置为最低值。调整扬声器音量。

11 技术参数

接口

耳机	3,5 mm 插头 电阻: 16 Ω 或以上
麦克风	3,5 mm 插头 电阻: 2,2 k Ω
USB	高速 USB 2.0, 迷你插座

显示

类型	液晶显示器
对角线	34,5 mm / 1.4 "

存储器

内置存储空间	2 GB
内置存储器类型	NAND Flash 闪存
移动存储器 (PC)	是

录音

格式	MPEG1 Layer 3 (MP3)
麦克风	内置高灵敏度、麦克风, 单声道
录音模式	HQ, SP, LP, SLP (MP3/单声道)
比特率	HQ 模式: 64 kbits/s SP 模式: 48 kbits/s LP 模式: 32 kbits/s SLP 模式: 8 kbits/s
录音时间 (约)	SLP 模式: 22 天 LP 模式: 5,5 天 SP 模式: 4 天 HQ 模式: 3 天天
采样率	HQ 模式: 22 kHz SP/LP/SLP 模式: 16 kHz

扬声器

类型	内置动态扬声器
直径	23 mm / 0.9 "
输出功率	110 mW
音质改善	清晰话音功能

电池

类型	AAA/LR03 碱性电池
数量	1 块
电池使用寿命（最大）	15 (LFH0635: 22) 小时 (SLP 录音模式)

系统要求

操作系统	Windows 7/Vista/XP/2000, Mac OS X, Linux
接口	USB 接口

运行条件

温度	5° - 45° C
空气湿度	10% - 90%, 不凝结

尺寸和重量

宽 × 高 × 深	38 × 105 × 16,4 mm / 1,5 × 4,1 × 0,6 "
重量（含电池）	55 g (0.12 lb)

Digital recorder | Enregistreur numérique | Digitaler Recorder | Цифровой рекордер

Produced by
Philips Austria GmbH,
Speech Processing,
Gutheil-Schoder-Gasse
12, 1102 Vienna, Austria

Imported by/Importé par
Philips Speech Processing
North America,
66 Perimeter Center East,
Atlanta, GA 30346
or/ou 281 Hillmount Road,
Markham, ON L6C 2S3

Εισαγωγέας: Φίλιπς Ελλάς
Α.Ε.Β.Ε., 25ης Μαρτίου 15,
177 78 Ταύρος
Χώρα προέλευσης: Κορέα
Importator: Philips Romania SRL,
Str. Fabrica de Glucoza Nr. 17,
Bucuresti - 020331

Forgalmazó: Philips
Magyarország Kft., Fehérvári
út 84/a, 1119 Budapest
Származási ország: Korea
Dystrybutor: Philips Polska Sp.
z o.o., Al. Jerozolimskie 195B,
02-222 Warszawa

Цифровой диктофон
Philips Произведено под
контролем:
Philips Austria GmbH,
Speech Processing,
Гутхайль-Шодер-Гассе
12, 1102 Вена, Австрия

Импортер: ООО
«Филипс», Российская
Федерация, 119048 г.
Москва, ул. Усачева,
д. 35А. Товар не
подлежит обязательной
сертификации.

Dovozce:
Philips Česká republika s.r.o.,
Šafránkova 1, 155 00 Praha 5
Dovozca:
Philips Slovakia s.r.o.,
Plynárenská 7/B,
821 09 Bratislava

Made in Korea • Fabriqué en Corée • Hergestellt in Korea • Сделано в Корее

Register your product and get support at

www.philips.com/welcome



1 GB/Go = 1 000 000 000 bytes/octets, available storage capacity will be less | la capacité de stockage disponible sera inférieure | der tatsächlich verfügbare Speicherplatz ist geringer

© 2011 Koninklijke Philips Electronics N.V. All rights reserved. Trademarks are the property of Koninklijke Philips Electronics N.V. or their respective owners.



本说明书如有变更，恕不另行通知。
商标是皇家飞利浦公司或其所有者的财产。
© 2011 皇家飞利浦电子公司。版权所有。
文档版本 3.0, 2011-02-01。