

SAMPO

ES-136SBR

聲寶全自動洗衣機・使用說明書

隨同產品發行保證書，請於購買時注意索取並要求經銷商
填妥購買日期及蓋店章，以確保您的權益



SAMPO

聲寶股份有限公司 桃園縣龜山鄉大崗村頂港路 26 號 免費諮詢專線：0800-005438 | 0800 - 鈴鈴 - 我是聲寶 | <http://www.sampo.com.tw>
TINSC2331E2R0...

目錄

- 2 安裝前注意事項
 - 3 安裝方法
 - 5 使用方法
 - 6 各部名稱及功能
 - 8 控制面板操作說明
 - 10 最簡單的洗衣方法--標準行程的使用方法操作部的按鍵名稱及功能
 - 11 污濁行程的使用方法
 - 12 快洗行程的使用方法
 - 13 夜洗行程的使用方法
 - 14 高級衣物行程的使用方法
 - 15 厚重衣物行程的使用方法
 - 16 記憶行程的使用方法
 - 17 預約洗衣完成的使用方法
 - 18 關於各項洗衣行程之內容與時間
 - 19 洗衣參考指南
 - 20 清潔保養
 - 21 安全及使用注意事項
 - 22 緊急處理方法
 - 23 故障檢修及排除
 - 24 異常狀況時處理方法
- 封底 規格

安裝前注意事項

1 水平儀氣泡的調整方法

- 請將洗衣機安裝於平坦且堅固的地面。
- 確認水平儀的氣泡位置。
- 如氣泡在圓的中心點，則不用調整。
- 如氣泡不在圓的中心點，請利用前面的調整腳來調整。

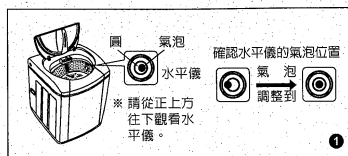

2 調整腳的調整方法

- 調整腳調整方法：
 - ① 調整腳順時針旋轉→機體調高。
 - ② 調整腳逆時針旋轉→機體調低。
- 若調整腳調整後無法使洗衣機維持水平時，請墊以適當木板後再調整調整腳。
- 調整後務使 4 支腳與地面確定接觸，不可搖晃。

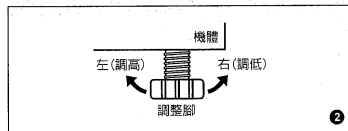

- ### 3 移動洗衣機時，請務必將洗衣機抬起，移至適當位置後，再輕輕放下，切勿用推或拉之方式移動，以免損壞具吸震功能之腳墊。

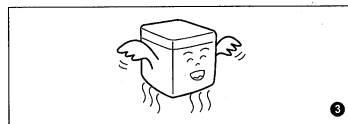

- ### 4 請選擇給水及排水皆方便的場所放置。

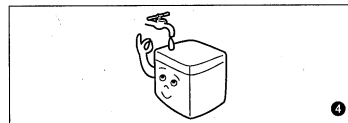

- ### 5 請置於室內通風及乾燥的地方。

請勿安置在濕氣多的地方。(如：浴室...等潮濕地方) 因濕氣多的地方容易造成感電或故障。

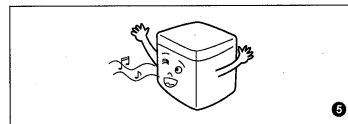

- ### 6 請避免潮濕、雨淋或日曬，可防止故障及延長洗衣機使用壽命。

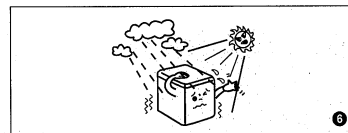

安裝方法

■ 給水管連接於水龍頭上之方法

- #### 1
- 將上固定具上端 4 只固定螺絲放鬆。下固定具向左旋轉使上下固定具之間產生約 2mm 寬的間隙。

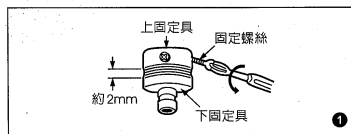

- #### 2
- 上固定具對準水龍頭的中心，將 4 只螺絲鎖緊於水龍頭上。

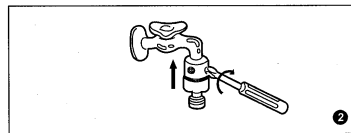

- #### 3
- 將下固定具依前頭方向旋轉，使它與上固定具密接且固定。

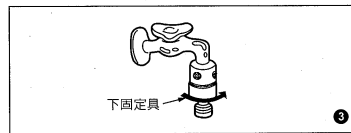

- #### 4
- 給水管插入固定具時，必需「女-Y」一聲才算固定。

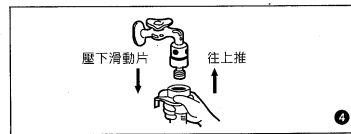

- #### 5
- 接上給水管後，打開水龍頭查看是否有漏水的現象。若固定螺絲未鎖緊或傾斜，就會漏水。

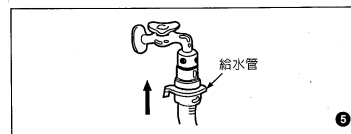

- #### 6
- 欲鬆脫時，將給水管上之滑動片向下壓，「女-Y」一聲後，即可取下給水管，而將固定具留在水龍頭上。

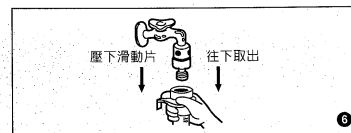

安裝方法

■ 排水管左右更換方法

- 1 先在地上墊上毯子，再將洗衣機往前傾倒，避免刮傷。

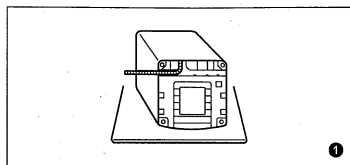

- 2 將排水管從右側拉出後，將排水管小心壓入左側。

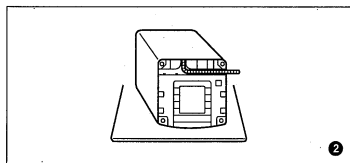

■ 使用排水管時請注意

- 3 排水管被壓扁、排水位置過高或延長的水管口徑過小、長度過長，均會影響排水時間，導致排水不良，或中途停止運轉。

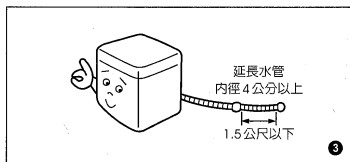

- 4 洗衣機使用前請先放下排水管。

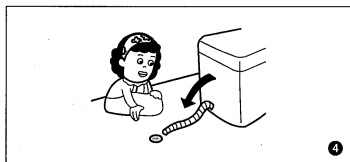

■ 合適的安裝場所

- 5 ● 電源、給水、排水方便的地方。
 - 平坦的地面 (不可設置於脆弱的台面上)。
 - 濕氣少、淋不到雨的地方。
 - 日光無法直射的地方。
 - 遠離火氣、高熱。
 - 冬季不會結冰的地方。
 - 不可將洗衣機懸空或放置於懸空之平台上使用。

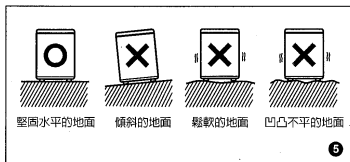

使用方法

- 1 插上電源插頭。請不要使用多分支插座或延長線插座 (會發生插座燒毀或電壓過低的危險)。

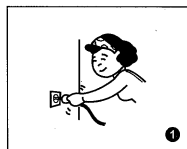

- 2 放下排水管，打開水龍頭。



- 3 將衣物一件一件的放入，避免打成團狀。



- 4 ① 押「電源」鍵和弦鈴聲響起，② 再按「啓動」鍵，放入洗劑。(請參考第9頁)

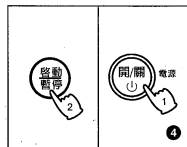

- 5 依照水位顯示對應量倒入濃縮洗衣粉 (濕衣服時，洗衣粉請酌量減少) 如果放太多則易產生過多泡沫，不易沖洗乾淨，最後蓋好上蓋。

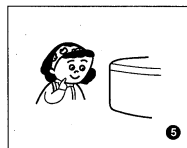

- 6 不使用標準全自動行程時，可選擇其它行程或功能。(請參考第11-16頁)



- 7 不想現在洗衣，要在幾小時以後才洗衣，可利用「預約」功能來預約洗衣完成時間。(請參考第17頁)

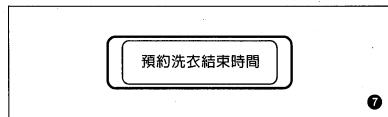

- 8 當洗衣完成時，和弦鈴聲自動響起來提醒衣服已洗好。洗衣終了時，會自動斷電。

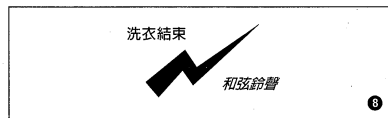

各部名稱及功能

前面

- ① 洗衣粉 / 衣物柔軟精投入裝置盒
- ② 排水管掛鉤
- ③ 過濾網
- ④ 漂白劑注入口
- ⑤ 扶手
- ⑥ 排水管
第一次使用時，排水管可能流出少量水份，此係工廠內做性能檢驗的殘留水份。
- ⑦ 液體自動平衡裝置
脫水時，衣物若不平衡，則此裝置內之液體可使其平衡。上蓋打開，脫水槽停止前發出「沙」的聲音，即此液體移動所造成。
- ⑧ 水平儀
- ⑨ 下過濾網
- ⑩ 迴轉盤
- ⑪ 控制面板
- ⑫ 兒童安全鎖
- ⑬ 把手！ 拿取衣物時，小心碰撞。

附屬品

- ⑭ 給水管
- ⑮ 防鼠靜音底蓋

■防鼠靜音底蓋的安裝方法：

1. 將防鼠靜音底蓋插入塑膠底座的滑槽內。(凹槽的開口向上，薄邊朝內)
2. 由外往內平推，推到有「喀」一聲即可。

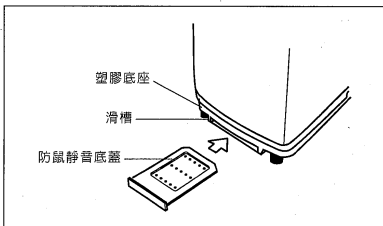
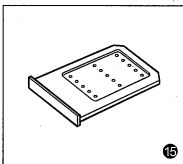
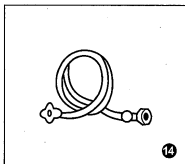
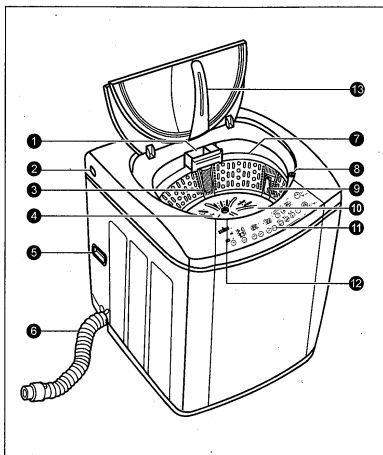

各部名稱及功能

後面

- ① 上蓋
與利車機構運動，脫水時若將上蓋打開，脫水槽即瞬間停止迴轉。又因排水後，緊接著進行脫水，為了您的安全，故在上蓋打開時，將不排水。所以在排水或脫水時，請務必將上蓋蓋好。
- ② 注水口
請將給水管一端之結合套鎖緊於注水口上。
- ③ 後蓋
- ④ 接地線
為防止漏電，請將接地線接在接地棒。
- ⑤ 電源線
- ⑥ 調整腳
- ⑦ 後側扶手

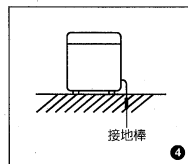
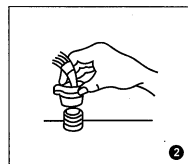
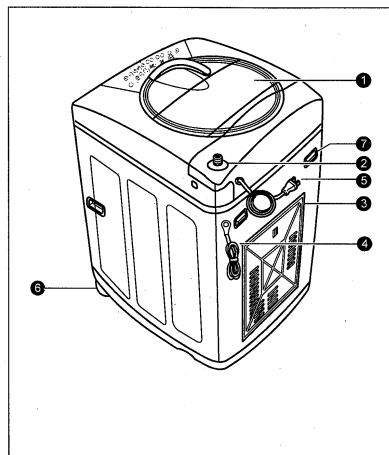

控制面板操作說明

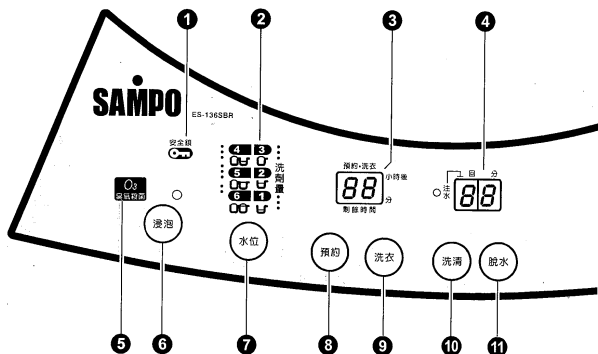

1 兒童安全鎖

- 行程進入洗衣或脫水時，安全鎖將自動上鎖，此時安全鎖燈亮表示安全鎖鎖住上蓋。脫水結束，洗衣槽完全靜止時，安全鎖自動解除，此時燈滅表示安全鎖解除，上蓋可開啟。
- 脫水運轉中要打開上蓋，請先按暫停鍵，等洗衣槽完全靜止並聽到「隆」一聲後再開蓋，切勿強行打開。
- 安全鎖於脫水時自動鎖住上蓋，當停電或拔掉插頭時，為了安全起見，上蓋將保持上鎖狀態，通電後立即自動開鎖。

2 水位顯示

- 配合洗衣物之數量及種類，自動偵知並顯示水位。
- 欲使用 1(低)水位時，請以手動操作選擇。

3 時間顯示

- 在運轉中顯示洗衣剩餘時間(分鐘)，燈滅表示洗衣行程執行完畢。
- 在預約中要幾小時後的洗衣完成時間。
- 在運轉中，直接按壓洗衣、洗滌、脫水任一鍵後將顯示總剩餘時間，約 5 秒後返回洗衣行程剩餘時間。

4 洗滌回數/脫水時間顯示

- 在運轉中顯示剩餘回數，燈滅表示洗滌行程執行完畢。
- 在運轉中顯示剩餘時間(分鐘)，燈滅表示脫水行程執行完畢。

5 臭氧燈

- 臭氧燈亮一表示選定行程將執行臭氧殺菌功能。

6 浸泡鍵

- 按下「浸泡」鍵，浸泡燈亮，執行浸泡 20 分鐘。
- 按下「浸泡」鍵，浸泡燈滅，不執行浸泡。

7 水位鍵

- 按下「水位」鍵，可以選擇水位高低。
- 循環設定洗衣水位：
3→4→5→6→1→2→3 水位→.....

8 預約鍵

- 預約時按此鍵。
- 選擇從現在起 24~2 小時範圍內設定您所想要過幾小時後洗衣完成的時間。
- 循環設定：24→23→22→.....→4→3→2→燈滅→24...小時，設定預約行程完成時間。
- 持續按下此鍵，可快速調整。

9 洗衣鍵

- 按下「洗衣」鍵，可以選擇洗滌時間。
- 循環設定洗衣時間：12分→15分→20分→25分→燈滅→3分→5分→7分→9分→12分→15分→20分→25分.....

10 洗滌鍵

- 按下「洗滌」鍵，可以選擇注水清洗次數。
- 循環設定洗滌：節水 1 回→注水 1 回→節水 2 回→注水 2 回→注水 3 回→注水 4 回→燈滅→節水 1 回.....
- 註 1：注水燈亮→表示注水清洗。
- 2：注水燈滅→表示節水清洗。
- 3：注水 3 回；第 1.3 回為注水清洗。第 2 回為節水清洗。
- 4：注水 4 回；第 1.4 回為注水清洗。第 2.3 回為節水清洗。

11 脫水鍵

- 按下「脫水」鍵，可以選擇脫水時間，當脫水開始時控制面板上的脫水時間會比設定時間長；是因為要將槽內剩餘水排掉。
- 循環設定脫水時間：5分→7分→9分→燈滅→2分→3分→5分.....

控制面板操作說明

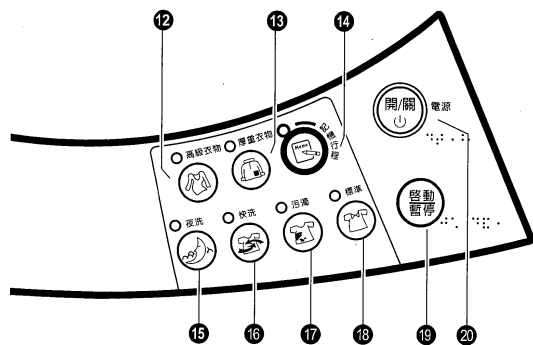

12 高級衣物鍵

- 按下「高級衣物」鍵，該鍵燈亮，即選擇執行高級衣物洗衣行程。

13 厚重衣物鍵

- 按下「厚重衣物」鍵，該鍵燈亮，即選擇執行厚重衣物洗衣行程。

14 記憶行程鍵

- 當開始啟動後電腦將自動記憶前次行程數據。
- 重新開機後按下「記憶行程」鍵，該鍵燈亮，即自動選擇前次使用之行程數據。
- 註 1：第一次使用時，按下「記憶行程」，將執行洗衣 13 分、洗滌 2 回、脫水 7 分。
- 2：電源線拔起或停電時，已記憶行程將消失。

15 夜洗鍵

- 按下「夜洗」鍵，該鍵燈亮，即選擇執行夜洗洗衣行程。

16 快洗鍵

- 按下「快洗」鍵，該鍵燈亮，即選擇執行快洗洗衣行程。

17 污濁鍵

- 按下「污濁」鍵，該鍵燈亮，即選擇執行污濁洗衣行程。

18 標準鍵

- 按下「標準」鍵，該鍵燈亮，即選擇執行標準洗衣行程。

19 啟動/暫停鍵

- 接通電源後，按下此鍵，即開始運轉。
- 運轉中若要在暫停時停止或改變行程，則再按此鍵；待完成行程或暫停後再繼續運轉時，再按此鍵。
- 按鍵下方之浮點專為盲人點字印刷設計。

20 電源鍵

- 按下此鍵，接通電源[ON]，再按一次切斷電源[OFF]。
- 洗衣結束後會自動OFF電源。
- 按鍵下方之浮點專為盲人點字印刷設計。

■ 和弦鈴響復/取消操作方式

- 欲取消和弦鈴響步驟。
 - 電源線先插在插座上。
 - 關閉 20 電源鍵，並確認操作面板上所有指示燈均熄滅。
 - 請同時按 6 浸泡鍵和 8 預約鍵，持續約 3 秒後，雙八顯示器上會呈現「-- --」，即表示已取消和弦鈴響。

- 欲恢復和弦鈴響步驟。
 - 當您完成鈴響取消時，若欲恢復鈴響請依上述 1.2.3.之步驟操作，當雙八顯示器出現「50 99」即表示鈴響恢復設定完成。

最簡單的洗衣方法 — 標準行程的使用方法

適合於洗平常一般衣物。

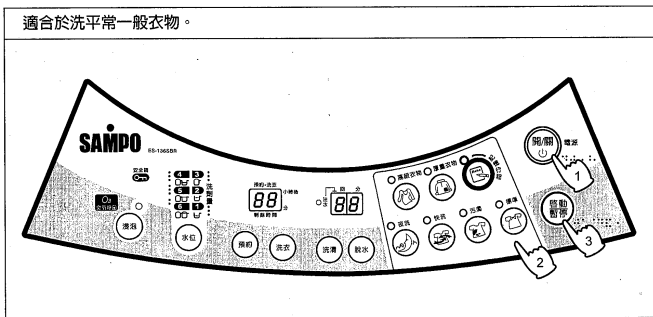

操作順序

- 1 按「電源」鍵，放入欲洗衣物。
- 2 按「標準」鍵，選擇  行程。
- 3 按「啟動/暫停」鍵後，即無水檢知布量，運轉約6秒後，會自動顯示檢知水位。
- 4 依照顯示，放入適當之洗潔劑。
- 5 蓋好上蓋後，自動開始洗衣。



洗衣結束

- 當洗衣完成時，和弦鈴聲自動響起。
- 電源會自動關閉。

■ Neuro Fuzzy 人工智慧全自動之優點

1. 電腦會依照放入欲洗衣物的重量、質料檢測後，自動選擇最適當的水位、水流、浸洗時間、洗衣時間、洗清次數及脫水時間。
2. 具有記憶功能：1. 按下「記憶行程」鍵，將自動選擇前次使用「自行設定或修改」之行程數據。
2. 若不按「記憶行程」鍵時，則會依照上次洗衣方式執行之。
3. 在浸洗過程中，有間斷的攪拌水流與臭氧殺菌洗淨，以加快洗衣粉浸透衣物，讓衣物洗得更乾淨。
4. 可縮短洗衣。

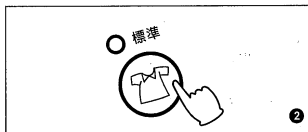

污濁行程的使用方法

適合於洗較髒的衣物，經適當時間的浸泡後，加以洗淨。

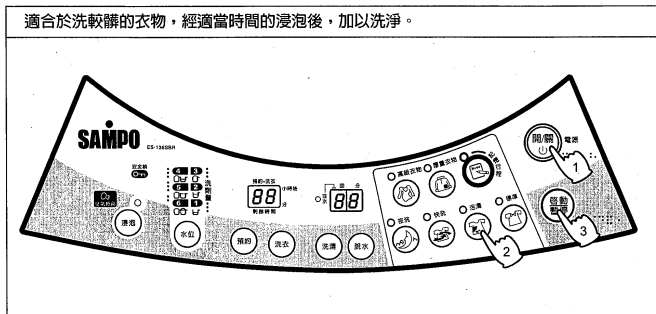

操作順序

- 1 按「電源」鍵，放入欲洗衣物。
- 2 按「污濁」鍵，選擇  行程。
- 3 按「啟動/暫停」鍵，啟動行程。
- 4 依照顯示，放入適當之洗潔劑。
- 5 蓋好上蓋後，自動開始洗衣。



洗衣結束

- 當洗衣完成時，和弦鈴聲自動響起。
- 電源會自動關閉。



快洗行程的使用方法

針對省水、省洗劑、省時間之設計，適合洗微髒的衣物。

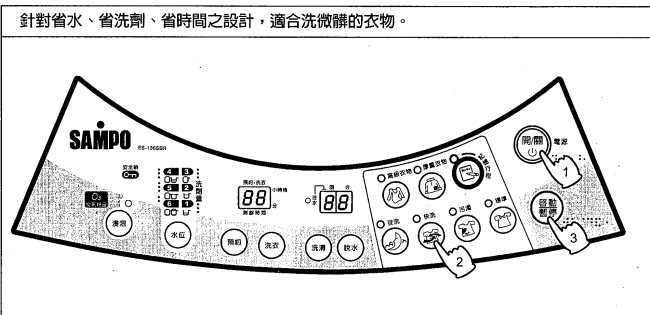

操作順序

- 1 按「電源」鍵，放入欲洗衣物。
- 2 按「快洗」鍵，選擇  行程。
- 3 按「啟動/暫停」鍵，啟動行程。
- 4 依照顯示，放入適當之洗潔劑。
- 5 蓋好上蓋後，自動開始洗衣。



洗衣結束

- 當洗衣完成時，和弦鈴聲自動響起。
- 電源會自動關閉。

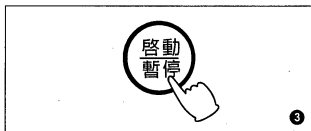
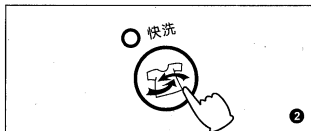

夜洗行程的使用方法

適合於夜間洗衣之行程。

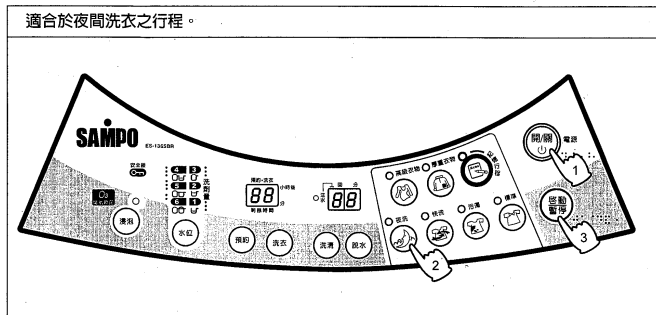

操作順序

- 1 按「電源」鍵，放入欲洗衣物。
- 2 按「夜洗」鍵，選擇  行程。
- 3 按「啟動/暫停」鍵，啟動行程。
- 4 依照顯示，放入適當之洗潔劑。
- 5 蓋好上蓋後，自動開始洗衣。



洗衣結束

- 當洗衣完成時，和弦鈴聲自動響起。
- 電源會自動關閉。



高級衣物的使用方法

適合於洗化學纖維製成的內衣或附有可放入洗衣機洗滌標識的毛衣，水流柔和。

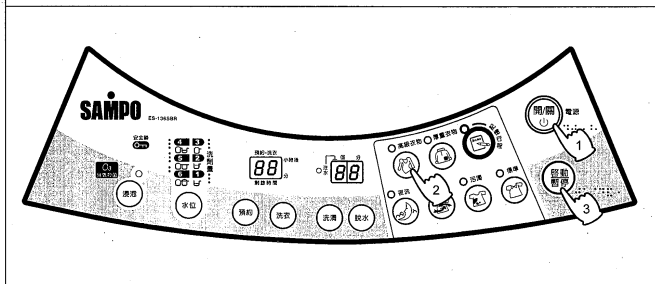

操作順序

- 1 按「電源」鍵，放入欲洗衣物。
- 2 按「高級衣物」鍵，選擇  行程。
- 3 按「啟動/暫停」鍵，啟動行程。
- 4 依照顯示，放入適當之洗潔劑。
- 5 蓋好上蓋後，自動開始洗衣。



洗衣結束

- 當洗衣完成時，和弦鈴聲自動響起。
- 電源會自動關閉。



厚重衣物的使用方法

適合於洗較厚或大件衣物，水流強而有力。

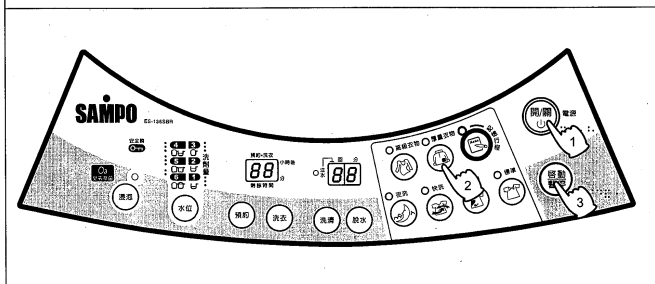

操作順序

- 1 按「電源」鍵，放入欲洗衣物。
- 2 按「厚重衣物」鍵，選擇  行程。
- 3 按「啟動/暫停」鍵，啟動行程。
- 4 依照顯示，放入適當之洗潔劑。
- 5 蓋好上蓋後，自動開始洗衣。



洗衣結束

- 當洗衣完成時，和弦鈴聲自動響起。
- 電源會自動關閉。

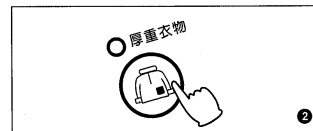
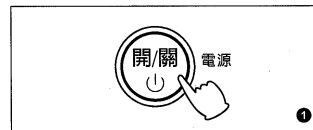

記憶行程的使用方法

可自動選擇上次使用之行程數據。

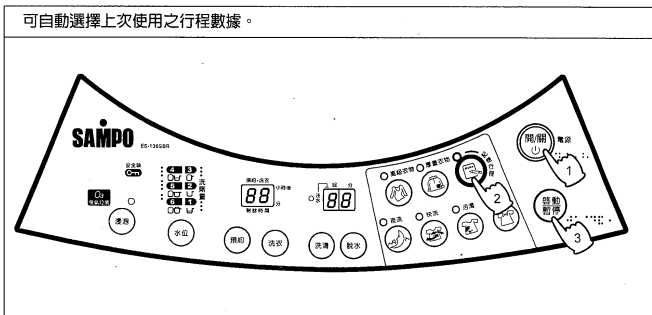

操作順序

- 1 按「電源」鍵，放入欲洗衣物。
- 2 按「記憶行程」鍵，選擇 行程。
- 3 按「啟動/暫停」鍵，啟動行程。
- 4 依照顯示，放入適當之洗潔劑。
- 5 蓋好上蓋後，自動開始洗衣。



洗衣結束

- 當洗衣完成時，和弦鈴聲自動響起。
- 電源會自動關閉。

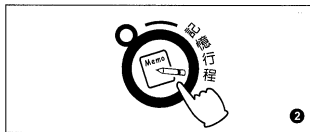

預約洗衣完成的使用方法

適合於想要在2~24小時後洗衣完成時使用。

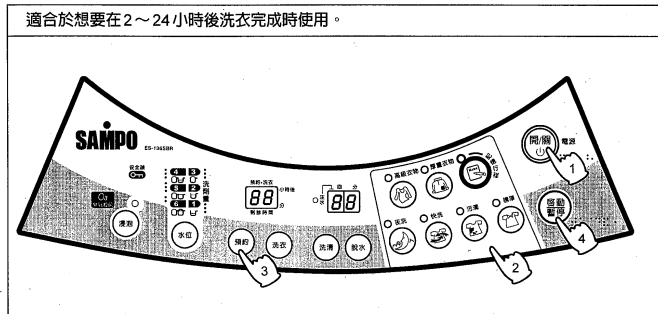

操作順序

- 1 按「電源」鍵，放入欲洗衣物。
2 按下您所需之行程。
- 2 按「預約」鍵，選擇想要幾小時後洗衣完成，共有24~2小時後洗衣完成。
例如：現在晚上7時，想要預約明天早上7時洗衣完成，則選擇預約12小時。
- 3 按「啟動」鍵。當按下「啟動」鍵後，會顯示5秒鐘預約運轉行程數據，5秒鐘後，恢復預約狀態。即預約雙八燈、行程燈會亮。
- 4 先拉出洗衣粉投入裝置，放入適量的濃縮洗衣粉。
請務必再將洗衣粉投入裝置推回定位。(未推回定位時，則洗衣粉在洗衣時無法投入洗衣槽，且有發生故障之慮)
- 5 蓋好上蓋，預約時間到即自動開始洗衣。

■ 預約時刻的選擇方法：

- 按「預約」鍵會做如下的切換，由24小時依序遞減如下：24→23→22→……→4→3→2→燈滅→24……
- 核對預約行程內容時：
預約中，按壓「啟動/暫停」鍵，會顯示預約時間。此時您可選擇洗衣、洗滌或脫水鍵來更改行程數據，更改後，再按壓一下「啟動/暫停」鍵。
- 要取消預約洗衣時：(有兩種方法)
1. 將電源按「OFF」即可取消預約設定。
2. 按「暫停」鍵後，再按「預約」鍵按至兩個雙八顯示器呈現出「原先設定之洗衣行程數據」即表示取消設定。

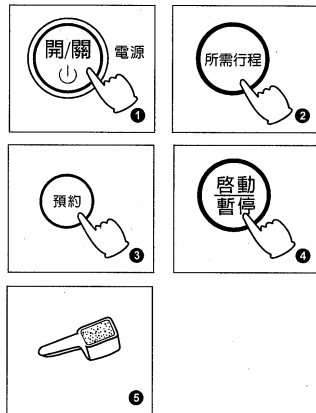

關於各項洗衣行程之內容與時間

	行程名稱	水位	浸泡時間	洗衣時間	節水洗清	注水洗清	脫水	大約所需時間	備註
全自動選擇的行程	標準	6 } 2	註1	13分 } 5分	2回	—	6分 } 2分	65分 } 36分	
	污濁	6 } 2	25分 } 12分	13分 } 5分	1回	2回	7分 } 3分	106分 } 61分	
	厚重衣物	6 } 2	註1	13分 } 5分	1回	2回	7分 } 3分	81分 } 49分	
	快洗	6 } 2	註1	13分 } 5分	—	1回	6分 } 2分	49分 } 26分	
	高級衣物	6 } 2	註1	8分 } 5分	—	2回	4分 } 2分	57分 } 36分	
	夜洗	6 } 2	25分 } 12分	13分 } 2分	1回	2回	6分 } 2分	105分 } 59分	

- 欲使用1(低)水位時，請以手動操作選擇。
- 各行程所需時間會因地區水壓不同(影響注水時間)而稍有區別，故上述為大約所需時間。
- 運轉中要改變行程，按「暫停」鍵後即可操作，改變後再按「啓動」鍵就重新開始。
- 全自動行程之洗清(節水1回→注水1回→節水2回→注水2回→注水3回→注水4回)回數選擇，須等檢知完成後再進行設定。
- 當行程所需時間超過100分鐘時，則以99分顯示。

註1:除污濁及夜洗行程會自動執行浸洗外，其餘之行程須採手動選擇之。

洗衣參考指南

洗衣量、水量與洗劑量參考表

水位	1, (低)	2	3	4	5	6, (高)
水量 (L)	35	47	59	71	83	95
洗衣量 (kg)	2	4	6	8	10	13
洗劑量	一般洗劑(g)	45	65	85	110	130
	濃縮洗劑(g)	30	45	60	70	80
	冷洗精(cc)	20	35	50	60	70
	衣物柔軟劑(mL)	22	30	37	44	50

- 洗衣服時，請參考上表所列之各使用量，並視衣物髒污程度作適當之調整。
- 上表所列之使用量，會因洗衣粉製造廠牌不同而有所差異。
- 如使用肥皂絲，需先使肥皂絲溶解後再使用。

1 洗劑投入方法

- 先將「洗衣粉投入裝置」拉出，放入適當的濃縮洗衣粉於盒內。
- 再將「洗衣粉投入裝置」推回至定位水位表示燈自動點亮。

2 衣物柔軟精注入方法

- 請在洗衣開始，就須將衣物柔軟精注入。
- 將「洗衣粉投入裝置」拉出，放入適量的「衣物柔軟精」於柔軟精注入入口。
- 再將「洗衣粉投入裝置」推回至定位。
- 在最後一次洗清時，自動將衣物柔軟精注入洗衣槽。
- 若是濃縮型衣物柔軟精，請以2區的水桶釋後再注入，以免殘留在注入口。

3 漂白水注入方法

- 洗衣開始時，先稀釋漂白水再倒入漂白劑注入入口。
- 漂白水的用量與用法，請參照漂白水說明書。
- 漂白粉不易溶解，請先溶解後再注入使用。
- 有褪色之慮的衣服，請勿使用漂白水。
- 漂白水原液請勿直接沾到衣物。

■ 注意事項和洗衣要點：

- 檢知布量時，由於迴轉盤是在無水狀態下運行，因鈕扣等的摩擦，有可能會出現響聲，但不會損傷衣物。
- 容易損傷的鈕扣類 — 為了小心起見，請將容易損傷的鈕扣類翻到裡側，以免其與迴轉盤摩擦造成損傷。
- 放入已濕的衣物時 — 由於水份會增加重量而造成檢知水位過高，請調節水位鍵至適當之水位。



清潔保養

- 經常擦拭洗衣槽、上蓋及邊緣以保持美觀。
- 勿使用堅硬的刷子、去污粉、揮發性溶劑來清潔洗衣機，勿噴灑揮發性化學品如殺蟲劑，以免受損。
- 給水管組件的清潔：長期使用洗衣機後，注水口易被污垢堵塞，減低水速，因此須徹底清理，以免造成給水不良或故障。

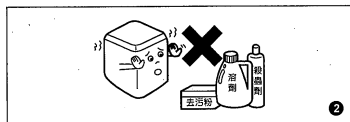

■ 過濾網內棉絮的清除法

請經常在潮濕時清除過濾網的棉絮，如果過濾網塞滿棉絮、別針等雜物，其過濾效率將降低，清理的步驟如下：

4 過濾網

- 請握住過濾網框往上拉，即可取出過濾網。
- 將過濾網由裡往外翻，再置入水中，即可清除棉絮，棉絮清除後，須將過濾網翻回。
- 握住過濾網框，確實置回定位後，洗衣機才可使用。

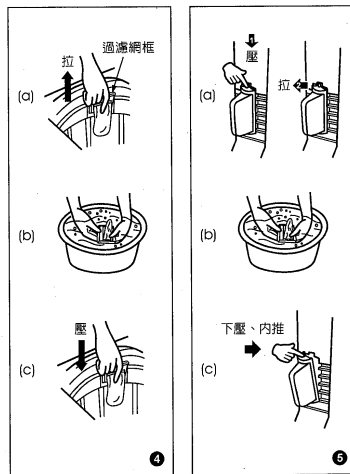

5 下過濾網

- 手按過濾網上側處，往下壓、往外拉，即可取出下過濾網。
- 將過濾網由裡往外翻，再置入水中，即可清除棉絮，棉絮清除後，須將過濾網翻回。
- 將過濾網下側卡筍插入卡筍座，手按過濾網上側處，往下壓、往內推，確實置回定位。

■ 請在過濾網內之雜物仍是濕的時候即予以清除，因為等乾了之後就不容易清除。

安全及使用注意事項

- 洗衣機請勿靠近瓦斯爐，點燃之香燭及蠟燭也請勿靠近洗衣機。
- 洗衣物沾有揮發性溶劑時，請勿放入洗衣或脫水，以防止火災發生。
- 洗衣時，請先清除口袋內的火柴、硬幣等東西及把衣服拉鍊拉上、防止洗衣槽損壞及排水不良。
- 洗衣機上請勿放置熱物（如茶壺），50°C以上的熱水也勿倒入槽內，以防塑膠部品變形。
- 衣物以外的東西，如鞋子等，請勿放入槽內洗濯，以免發生故障。
- 每次放入槽內的衣物，請勿超過負荷量以上。
- 洗衣機底部有通風口，請勿被地毯或其它物品阻塞。

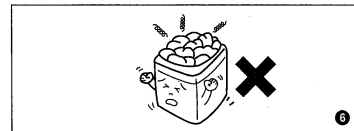
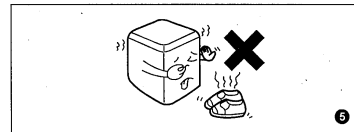
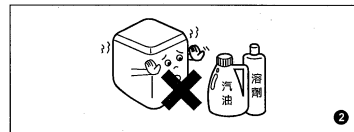
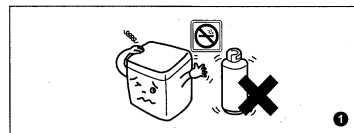

安全及使用注意事項

- ❶ 接地線不可接在瓦斯筒或瓦斯管上，以免發生危險。

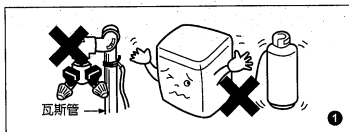

- ❷ 脫水槽未完全停止前，手絕勿觸摸。在停止前速度變慢，但如將手伸入，仍然危險。

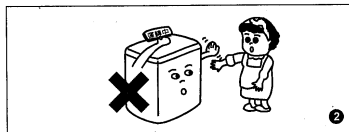

迴轉盤在迴轉時，手不可觸摸。

- ❸ 安裝接地線、排水管換邊或檢修洗衣機時，請先拔掉插頭，以策安全。



- ❹ 請勿讓小孩爬入洗衣槽內，以免發生危險。

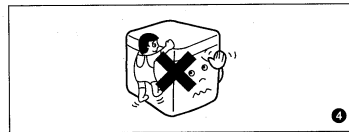

- ❺ 操作面板的開關部份請勿以水直接沖洗，以防止感電現象。

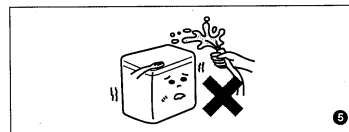

緊急處理方法

- ❻ 發生異常時（有燒焦味等）須立即停止運轉並拔掉電源插頭



- 若在異常狀態下繼續運轉，會因發熱等情形，造成火災及觸電的發生。
- 請速與服務站或就近經銷商洽詢。



故障檢修及排除

有下列情形時未必是故障，在通知本公司特約維修服務中心修理前，請先查看一下

狀況	不是故障
● 運轉中控制面板板感覺有熱溫。	● 電子零件之散熱作用所致。
● 水管或給水閥有聲音。	● 自來水壓過高地區所致，水龍頭加以調緊一些。
● 注水洗清時，會間歇注水。	● 為了減少溢水和防止給水澀水。
● 洗衣、洗清終了前，稍排水後，會再洗衣。	● 防止洗衣物擠到一邊，減少脫水時之震動所致。
● 進入脫水回轉時前，會間歇回轉。	● 洗衣後肥皂泡沫多，先間歇脫水，先排出肥皂泡沫再脫水，增加脫水效果。
● 脫水運轉中，會有又開始給水而形成洗衣的狀況。	● 剛開始脫水時，因洗衣物擠到一邊，使脫水偏心大，造成安全開關 OFF，此時洗衣機會自動注水與攪拌修正衣物位置後再脫水。（若洗衣物仍擠到一邊，使安全開關又 OFF 時會有異常〔E4〕顯示。）

狀況	檢查之處
不動時 	<ul style="list-style-type: none"> ● 停電時，重新操作開關。 ● 插頭有沒插好？ ● 保險絲，斷電器斷了沒？
有異音時 	<ul style="list-style-type: none"> ● 洗衣機傾斜、鬆動了沒？ ● 脫水時洗衣物是否擠在一邊？ ● 有沒有推入髮夾或金屬物？
水龍頭漏水時 	<ul style="list-style-type: none"> ● 給水接頭的螺絲鬆了嗎？ ● 給水接頭有無傾斜或搖動？

異常狀況時處理方法

當洗衣機有異常發生時，控制面板的「時間顯示」會做下列之顯示，請依檢查方法檢視並處理

顯示	異常狀況時	檢查方法	再啟動方法
E1	洗衣或洗滌行程按「啟動」鍵後，不能注水	<ul style="list-style-type: none"> ●是否打開了水龍頭？ ●是否停水？ ●給水管連接口的濾網是否堵塞？ 	●處理完畢後，按下「啟動/暫停」鍵。
E2	脫水行程，請蓋好上蓋，若上蓋開啓不能脫水時及不能排水時	●蓋好上蓋，15秒後自動啟動。	
E3	洗衣、洗滌後不能排水	<ul style="list-style-type: none"> ●排水管是否沒放下？ ●排水位置是否太高或排水管被壓扁？ ●延長水管是否太長？ 	●處理完畢後，按下「啟動/暫停」鍵。
E4	脫水行程不能脫水	<ul style="list-style-type: none"> ●衣物在槽內是否偏於一側？  <p>因為振動變大，安全開關(OFF)待旋轉完全停止後，將衣物均勻放平。</p> <ul style="list-style-type: none"> ●洗衣機是否傾斜？ 	●處理完畢後，蓋好上蓋。
E5	止水不良	●請拔下電源插頭，通知服務中心前來修理。	

※ 依上述所示處理，異常狀況仍不消失時，或有「嘩、嘩...」聲時，請拔下電源插頭，通知特約維修服務中心前來修理。

另遇有下列情形時請立即通知本公司特約維修服務中心修理（自己分解修理易生危險）。特約維修服務中心電話號碼請參閱所附之全省服務中心一覽表，服務人員立刻會親切地為您服務。

- 剎車機構故障時：打開上蓋後，脫水槽應迅速停止迴轉，否則即為剎車機構故障。
- 有漏電情形時。
- 有漏水情形時。
- 電源若需更換時。
- 若電源線損壞時，須由製造廠或其服務處或具有類似資格之人員更換以避免危險。

規格

項目	機種名	ES-136SBR
電 源		110V/60Hz
消 耗 電 功 率		750W
水 壓		0.03~0.8MPa (0.3~8 kgf/cm ²)
洗 衣 方 式		渦捲式
重 量		55 kg
標 準 使 用 水 量		285 l
外 觀 尺 寸		642 × 700 × 1098 (寬 × 深 × 高) mm
最 大 衣 物 容 量		13 kg
進 水 溫 度		常溫 (5~35°C)

※ 注意：搬運時不得橫搬或倒置，以避免洗衣機結構受損產生危險。