

日立 **好用** 全自动洗衣机 XQB55-FZ

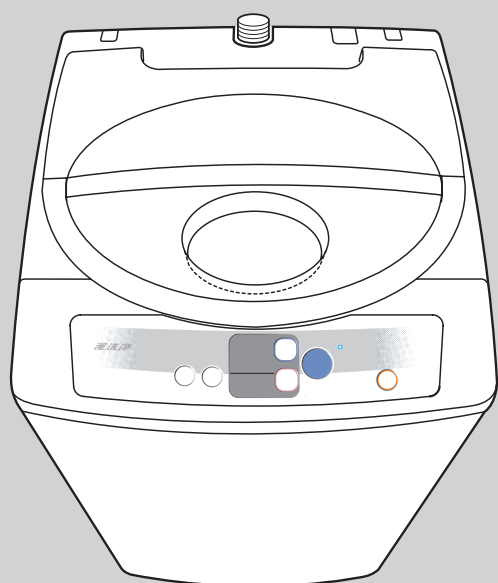

承蒙您选购日立的全自动洗衣机，谨在此致以谢意。

请仔细阅读本说明书，以便您能正确使用。
在仔细阅读完毕后，请与保修卡及维修单位一览表一起妥善保管，以便将来查阅。

请妥善保存好机器和保修卡上的条形码。

目录

| | |
|-------------------------|----|
| 前言 | 2 |
| 安全方面的注意事项 | 3 |
| 安装指南 | 6 |
| 安装 | 9 |
| 保修和售后服务 | 9 |
| 控制面板 | 10 |
| 各部件名称 | 12 |
| 开始洗涤前 | 13 |
| 洗涤量的检测和洗涤剂量（大致用量） | 14 |
| 洗涤剂·漂白剂·柔软剂的使用方法 | 15 |
| 洗涤量和洗涤剂量 | 17 |
| 洗涤程序的选择方法 | 18 |
| 标准程序 | 19 |
| 节水程序 | 20 |
| 勤快程序 | 21 |
| 浸泡程序 | 22 |
| 丝绒程序 | 23 |
| 被毯程序 | 25 |
| 缩短干燥时间（『劲脱水』） | 27 |
| 使用洗涤盖 | 28 |
| 洗涤程序的内容 | 29 |
| 按照您喜欢的方式进行洗涤 | 30 |
| 预约时间 | 32 |
| 再次使用洗涤剂 | 33 |
| 使用中的注意事项 | 33 |
| 维护保养的方法 | 34 |
| 有故障发生时 | 37 |
| 另售部件 | 40 |
| 产品规格 | 40 |

前言

后面的数字表示具体说明的页数。

渗透清洗

让洗涤剂渗入到衣料内部，使污垢从布料纤维上脱落。

洗涤剂充分溶解，形成高浓度洗涤液，对衣物进行渗透清洗，使污垢更易从布料纤维上分离。

1) 加入洗涤剂

从注入入口加入的洗涤剂将落在波轮下方。

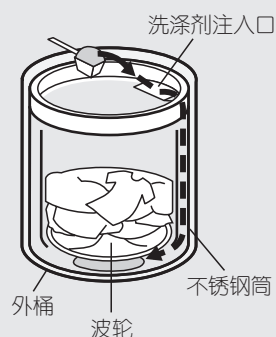

2) 供给少量水



3) 溶解洗涤剂使其渗入衣物

浓缩洗涤剂在波轮强力搅拌下溶解，充分渗透到衣物内部。

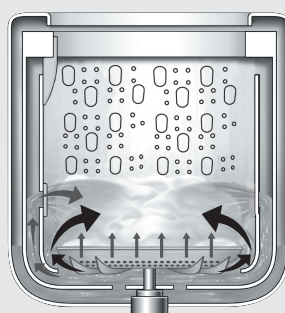

2,3,4 三步洗涤

加入少量水，污垢在高浓度洗涤液作用下脱落；再加水到通常水位处进行洗涤。



※ 请使用浓缩合成粉末洗涤剂进行洗涤。

『丝绒』、『被毯』、『筒清洗』程序不能进行渗透清洗。（因为没有溶解洗涤剂的过程）

理衣脱水

疏松脱水后的衣物使之易于取出。



※当洗涤量超过4kg时，有可能无法进行理衣工序。



※手动设定“漂洗、脱水”或“仅脱水”等时，不进行理衣工序。





安全方面的注意事项

在您使用之前，请仔细阅读这部分的内容，以便正确使用。

★ 这里所说的注意事项根据误操作而引起的伤害大小以及紧迫程度，分为“警告”和“注意”两种，并且按照以下标识进行区分说明。

| | |
|---|---------------------------------|
|  警告 | 表示如果无视此标记，误操作后，可能引起死亡或重伤事故。 |
|  注意 | 表示如果无视此标记，误操作后，可能引起人身伤害或物体损坏事故。 |

图形表示例子

| | |
|--|----------------------|
|  | 该记号告诉您有敦促警告以及注意的内容。 |
|  | 该记号告诉您这是一种禁止行为。 |
|  | 该记号告诉您这是一种必须执行的强制行为。 |

|  警告 | |
|---|--|
|  <p>禁止拆卸</p> <p>除指定的专业维修人员以外，应绝对禁止他人拆卸，修理或改造洗衣机。</p> <ul style="list-style-type: none"> 避免因不恰当行为而导致触电、火灾及人身伤害。 |  <p>电源</p> <p>请单独使用额定值为交流 220V、10A 以上容量的电源插座。</p> <ul style="list-style-type: none"> 若与其他电器设备共用同一插座，可能因异常发热而导致火灾事故。  |
|  <p>接地连接</p> <p>本品采用二极带接地插头电源线，请使用二极带接地电源插座。可能的话，最好使用漏电保护器。</p> <ul style="list-style-type: none"> 避免因漏电或故障引起伤害。 |  <p>禁止潮湿场所</p> <p>请勿将洗衣机安装在潮湿的地方或受到风吹雨淋的场所。</p>  <ul style="list-style-type: none"> 避免触电或因漏电而引发火灾事故。 |
|  <p>禁止湿手触摸</p> <p>严禁使用湿手插拔电源插头。</p>  <ul style="list-style-type: none"> 否则可能导致触电事故。 |  <p>禁止</p> <p>进行维护保养时，请勿直接将水淋洒在洗衣机的各个部位。</p>  <ul style="list-style-type: none"> 否则可能造成短路而导致触电事故。 |



安全方面的注意事项 (续)

警告



在脱水筒完全停止转动前，严禁将手伸进筒内拿取衣物。

禁止

- 即使旋转缓慢，手部仍有被衣物缠绕的危险。儿童尤需注意。



洗涤和漂洗过程中，严禁将手伸入洗涤·脱水筒内。

禁止

- 即使旋转缓慢，手部仍有被衣物缠绕的危险。(若必须将手伸入筒内时，请按下暂停按钮，待洗涤·脱水筒完全停止旋转后再伸入筒内)。



严禁使用已损伤的电源线、插头或松动的插座。

禁止

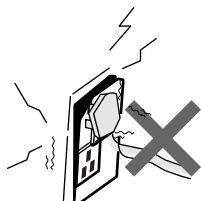

- 否则可能导致触电、短路或起火现象。



严禁损坏电源线。

禁止

请勿随意进行改装、强行弯曲、拉伸、扭曲及捆扎电源线。此外，亦请勿将重物压在其上，或夹于其中。



- 若电源线遭受损伤，可能导致触电或火灾事故。



严禁让儿童探看洗涤·脱水筒。也请勿在洗衣机旁放置台架等物品。

禁止

- 儿童可能因掉入洗涤·脱水筒中造成人身伤害。



电源插头的插片以及插片的夹紧面上，若有尘垢附着时，请擦拭干净后再使用。

清扫

- 可能会引起火灾。

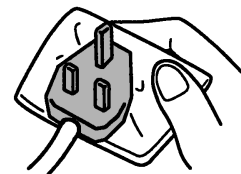

本洗衣机严禁靠近蜡烛、蚊香或烟头等有明火的场所。

禁止烟火

- 可能会引起火灾。

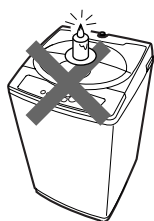

严禁将沾有易燃物的衣物放入洗涤筒内。

禁止

严禁将汽油、轻质汽油、香蕉水、酒精、烧碱或沾有上述液体的衣物放入洗衣机中。

- 否则可能引发爆炸或火灾事故。

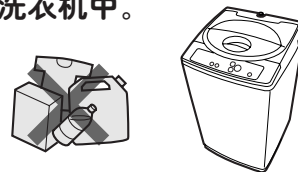

严禁用螺丝刀插入洗衣机的童锁机构部位的孔内。

禁止

- 避免因机构损坏而招致意想不到的伤害。

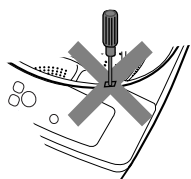

严禁强行打开处于锁定状态的机盖。

禁止

- 否则将会损坏机盖或锁紧装置，导致洗涤·脱水筒无法停止旋转，造成人身伤害。



⚠ 注意



拔电源插头时，切勿拉拔电源线，务必抓住插头本体向外拉。

禁止

- 避免触电或因短路导致火灾事故。

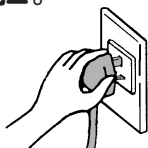

请勿站立在洗衣机上，或者在其上放置重物。

禁止

- 可能因变形或损坏而造成人身伤害。



用温水进行洗涤时，水温严禁超过 50℃。

禁止

- 可能因塑料部件的变形受损而导致触电或漏电事故。

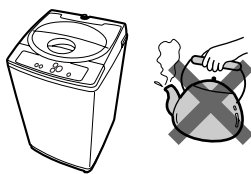

运转过程中，请勿将手或脚伸至洗衣机的下部。

禁止

- 旋转部件可能会引起人身伤害事故。



不使用洗衣机时，请务必将电源插头拔出。

- 可能因绝缘老化而引发触电、漏电或火灾事故。



不使用洗衣机时，请务必关闭水龙头。

漏水

- 以防产生漏水。



进水管连接机体的螺母必须拧紧。

漏水

- 可能导致漏水。
- 长期使用后，可能会因连接螺母松动造成漏水而遭受不必要的损失。因而请务必定期检查并重新拧紧已松动的螺母。

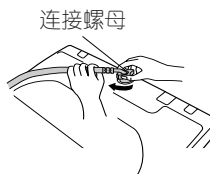

**请勿洗涤防水性的苫布或衣物。
(睡袋、雨衣、滑雪用具以及自行车、轿车、摩托车的车罩等。)**

禁止

- 可能在脱水时产生异常振动而引起人身伤害，或者导致洗衣机、墙壁、地板以及衣物的损坏。



开始洗涤前，请务必打开水龙头，检查进水管的连接状况。

漏水

- 如果螺钉松脱，会因漏水而招致不必要的损失。



维修保养时，请务必将电源插头从插座拔出。

禁止

- 避免因漏电而招致伤害。

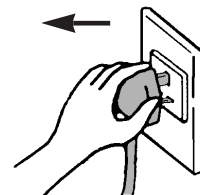

安装洗衣机时，请务必将排水管拉出至黑色或紫色标记处。

漏水

- 如果排水管没有完全拉出，会与其它部件碰撞而导致破损。引发漏水等意想不到的损失。



严禁倾斜安装洗涤盖，并绝对禁止在『丝绒』、『被毯』程序以外使用洗涤盖。

禁止

- 可能会因水滴飞溅或洗涤盖弹飞而造成洗衣机受损或人身伤害事故。

安装指南

洗衣机的安装

安放场所

■ 请安放在坚硬、平整的地面上。

- 安放在易于滑动、柔软的地面上，将会产生振动和噪音。



坚硬、平整的地面上



柔软的地面



凹凸的地面

■ 请勿靠近墙壁安放。

- 为了防止异常振动和噪音。

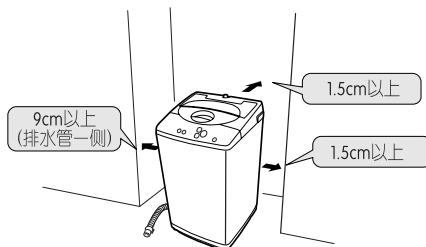

安装方法

■ 请水平安装洗衣机。

若安装得不水平，会导致脱水时停机或产生异常声音。

1 用可调机脚来调整洗衣机的不平稳。

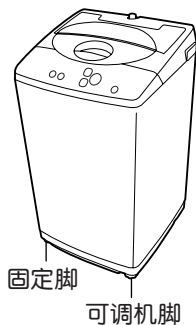

2 请确认机体的水平度。

- 如图所示，用悬挂重物的细绳来观察，即可轻易地确认其水平度。

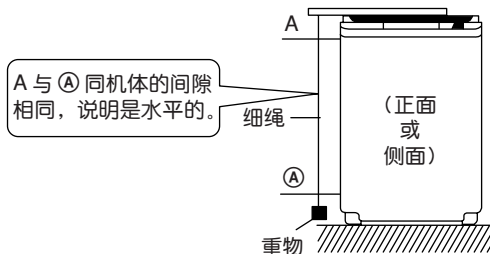

试运转的检查

在洗涤筒内放些水，请再一次确认其水平度。

- 脱水孔相对于水面的高度差(B与C的差)，如果前后左右均在3mm以内，就表明地面是水平的。

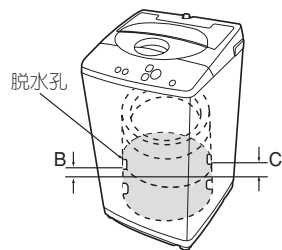

可调机脚的使用

1 将锁紧螺母沿箭头方向①旋松，再旋转可调机脚调整机身的平稳。

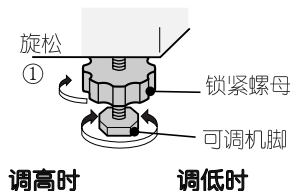

调高时

调低时

2 调整完毕后，将锁紧螺母沿箭头方向②旋紧。

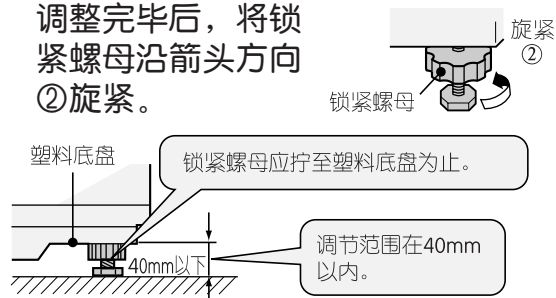

排水管的转换方法及底板的安装

■ 产品出厂时，排水管安装在机身左侧，请视排水位置的具体情况将其换至右侧。

1 请将机体轻轻地放倒。

- 放倒机体时，请在地面上放置一些瓦楞纸类的衬垫，以免损伤机身。

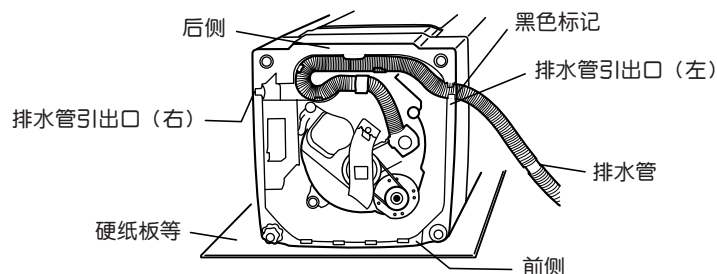

2 排水管从右面引出。

- ① 将机体右面的排水管盖拆下。
- ② 把排水管“黑色”标记部从机体左侧的凹槽内引出，“紫色”标记部应嵌入机体右侧对应的凹槽内。
- ③ 排水管从右面引出时，排水管应通过相应的软管固定夹后再引出。

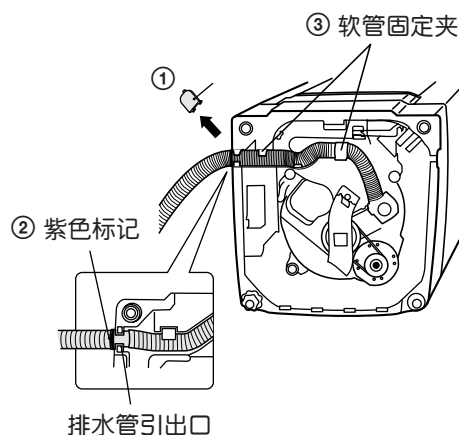

⚠ 注意

❗ 安装洗衣机时，请务必将排水管的“黑色”或“紫色”标记部嵌入机体相对应的凹槽内。

- 排水管在机体内的部分，不应与其他部件碰触，以免因破损产生漏水而导致不必要的损失。

- 排水管固定夹必须夹紧。
- 排水管机内部分必须经固定夹固定后再引出。

■ 排水管插入排水口时

排水口较浅或排水管前端与地面碰触时，可将排水管的前端沿斜向切除一部分。

- 若不切除，在漂洗及脱水时，由于排水状况的不良，将会引起漂洗不充分或因肥皂沫而影响电机运转。

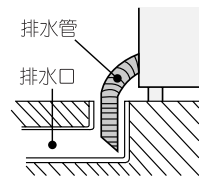

■ 底板的安装(底板安放在洗衣机顶部的发泡上)

将底板上的倒钩对准底盘上方孔插入，然后将螺丝拧紧。

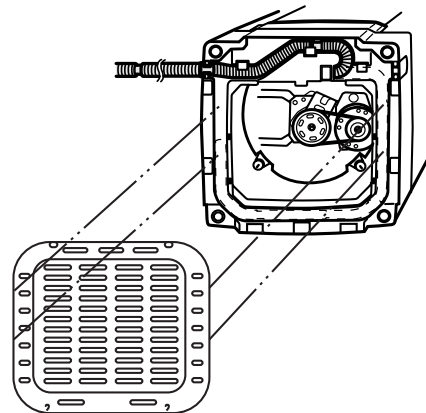



安装指南(续)

排水管的相关部品

当排水管因排水而引起振动，或排水口较大或排水口较浅时，应确保排水管不得脱出排水口。

排水管的延长 请使用延长软管。

- 为了有效地排水，请遵照下列的指示。

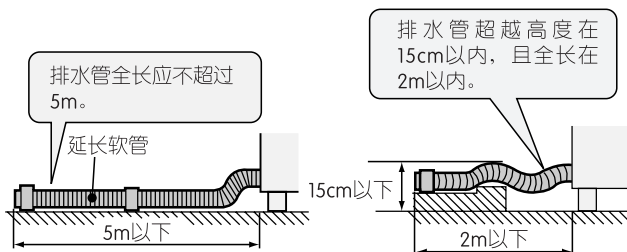

- 如果使用市场上销售的其他延长管，那么您选择的软管的内径不应太小。否则将会降低排水性能，导致洗衣机不能正常运转。

注意

- 下图所示的排水管取出方式应绝对禁止。否则会造成漏水或产生异音。

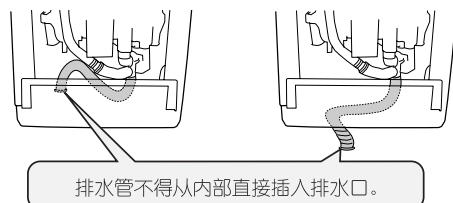

进水管的安装

进水管与机体的连接

沿箭头方向旋转连接螺母，使其与进水口紧紧相连。

- 请务必拧紧进水管与机体的连接螺母。否则，将会漏水。
- 拆卸进水管时，先松开连接螺母，再进行拆卸。

连接螺母

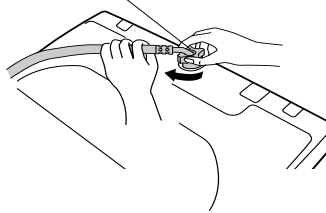

进水管的延长

请使用另行销售的延长进水管。

欲接长进水管，请到日立用户咨询服务中心或各特约维修站去购买。供购买的延长进水管有1m、2m、3m三种规格。

便捷接头的安装

1 确认水龙头直径。

- 若水龙头的外径超过2cm，可将连接环取出。

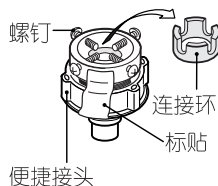

2 确认接头A、B之间的间隙。

- 沿箭头方向旋转接头B调整间隙。

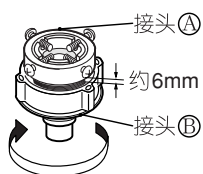

3 将密封垫均匀地压在水龙头上，再将4个螺钉均等地拧紧。



靠近墙壁的螺钉，可预先用手拧进一些。

4 沿箭头方向拧紧接头B，使接头A、B之间的间隙在4mm以内。

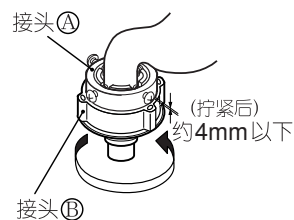

- 进水管的安装参阅本说明书中『安装』一章。
- 长时间使用后，可能会因松脱而引起漏水，此时请按2~4的步骤重新安装。(搬家等需重新安装便捷接头时，也请按照相同的步骤进行。)

适用的水龙头 横式A、B型水龙头最为适宜。

横式A型水龙头



横式B型水龙头



方口水龙头

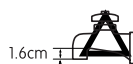

若无1.6cm以上的距离将无法安装。

万能水龙头



便捷接头安装后，可能会脱落。

万向水龙头



有可能会漏水。

安装

⚠ 注意



开始洗涤前，请务必打开水龙头，检查进水管的连接状况。

- 如果螺钉松动，会因漏水而招致不必要的损失。

进水管的安装方法和拆卸方法

水龙头

安装水龙头、便捷接头以及快装夹头时，注意别让它们碰到洗衣机机体。

■ 安装方法

- 1 将快装夹头下压，然后插入便捷接头内。
- 2 放开快装夹头，向上推压进水管，直至发出“叭”的锁紧声为止。
 - 拉一拉进水管，确认进水管不会脱落。

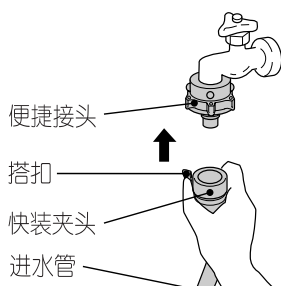

■ 拆卸方法

- 1 关闭水龙头。
- 2 按下启动按钮，运转10秒钟。
 - 为了防止拆卸时水花四溅。
- 3 松开搭扣，拉下快装夹头，同时将进水管拔下。

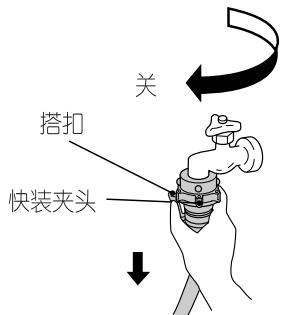

机体

沿箭头方向旋转连接螺母，使其与进水口紧紧相连。

⚠ 注意



请务必旋紧进水管与机体的连接螺母。

- 如果螺母松脱了，可能会漏水。

连接螺母

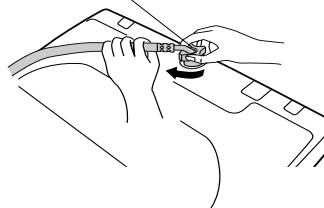

- 连接螺母如不拧紧，可能产生漏水现象。
- 拆卸时，拧下连接螺母，即可拆除。
- 请使用随机配套的进水管和便捷接头。

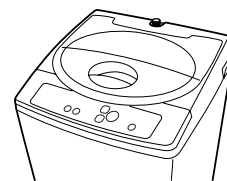

保修和售后服务 (请务必仔细阅读)

保修卡

从销售商店购买本洗衣机时，随机附保修卡一张。仔细阅读后，请您妥善保管好。详细内容参阅保修卡。

有不明确之处或维修方面的问题时

您可以向本公司 [日立用户咨询服务中心] 或 [维修单位一览表] 中所提及的就近特约维修站咨询。

委托修理时

按照 37~39 页的内容检查后仍然有异常时，请立即停止使用。拔下电源插头，然后与本公司用户咨询服务中心或特约维修站进行联系。修理按照国家颁布的『三包』条例进行。



控制面板

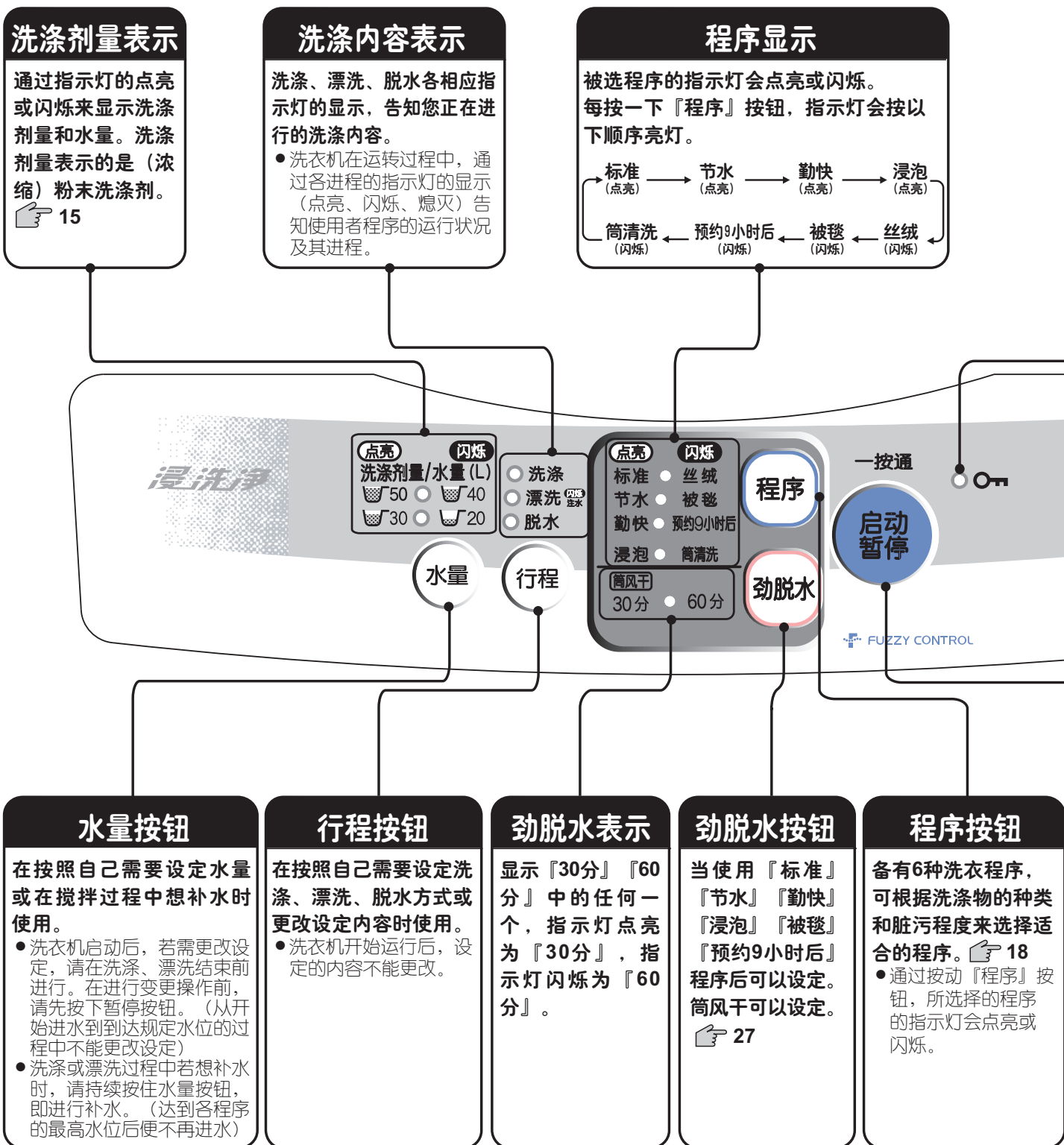

当手动设定为下述状态之一时,洗衣机都会发出2声表示接收的声响(以告知您指示基准点):

- ①水量为『50L』; ②洗涤行程为『洗涤+漂洗+脱水』; ③程序为『标准』程序; ④劲脱水为『无设定』。

童锁机构

当机盖紧锁时，指示灯亮灯。

- 开始进水前，机盖处于锁紧状态。

童锁功能

为防止意外伤害及保护儿童的安全，洗涤过程中进水开始后，洗衣机会自动将机盖锁紧。

想打开机盖时

按下  按钮  旋转结束，锁紧解除，可打开机盖。



再启动时

在设定为安全保护模式时，洗衣机再启动时机盖会立即被锁紧。
若没有设定安全保护模式，在脱水时机盖会自动锁紧。



设定安全保护模式

1 关闭机盖，按下电源开关按钮 。

2 持续按住“”3秒钟以上。

 蜂鸣器发出“啾”声响告知设定已完成。
童锁标志指示灯被点亮。● 

- 要解除童锁功能，再一次重复上述操作。

 蜂鸣器发出“啾”声响告知设定已解除。
童锁标志指示灯熄灭。○ 

3 切断电源。

注意

- 设定童锁功能后，洗衣机不能在机盖处于开启状态时运转。（机盖处于开启状态时，控制面板将发出警报）

希望消除洗涤结束蜂鸣声时

按以下顺序进行操作，可消除洗涤结束蜂鸣声。

1 接通电源开关。

2 持续按住启动按钮3秒钟以上，蜂鸣声消除。

- 接通电源开关后，持续按住启动按钮3秒钟以上，可将蜂鸣声恢复。

注意

- 请勿同时按住2个以上(包括2个)的按钮，以免造成误操作。



启动/暂停按钮 「一接通按钮」

控制洗衣机启动或暂停时使用。

- 选择好需要的程序后，按此按钮可启动或暂停执行程序。
- 如脱水过程中按下暂停按钮后，到盖锁开关解除为止，都不再接收任何按钮信号，机盖亦不能打开。

电源开关按钮

用于电源的『开』和『关』。

- 电源自动关闭功能运转结束后，洗衣机发出蜂鸣声并自动切断电源。接通电源后，不启动洗衣机，将其放置5分钟后也会自动关闭电源。



37



各部件名称

后面的数字表示具体说明的页数。

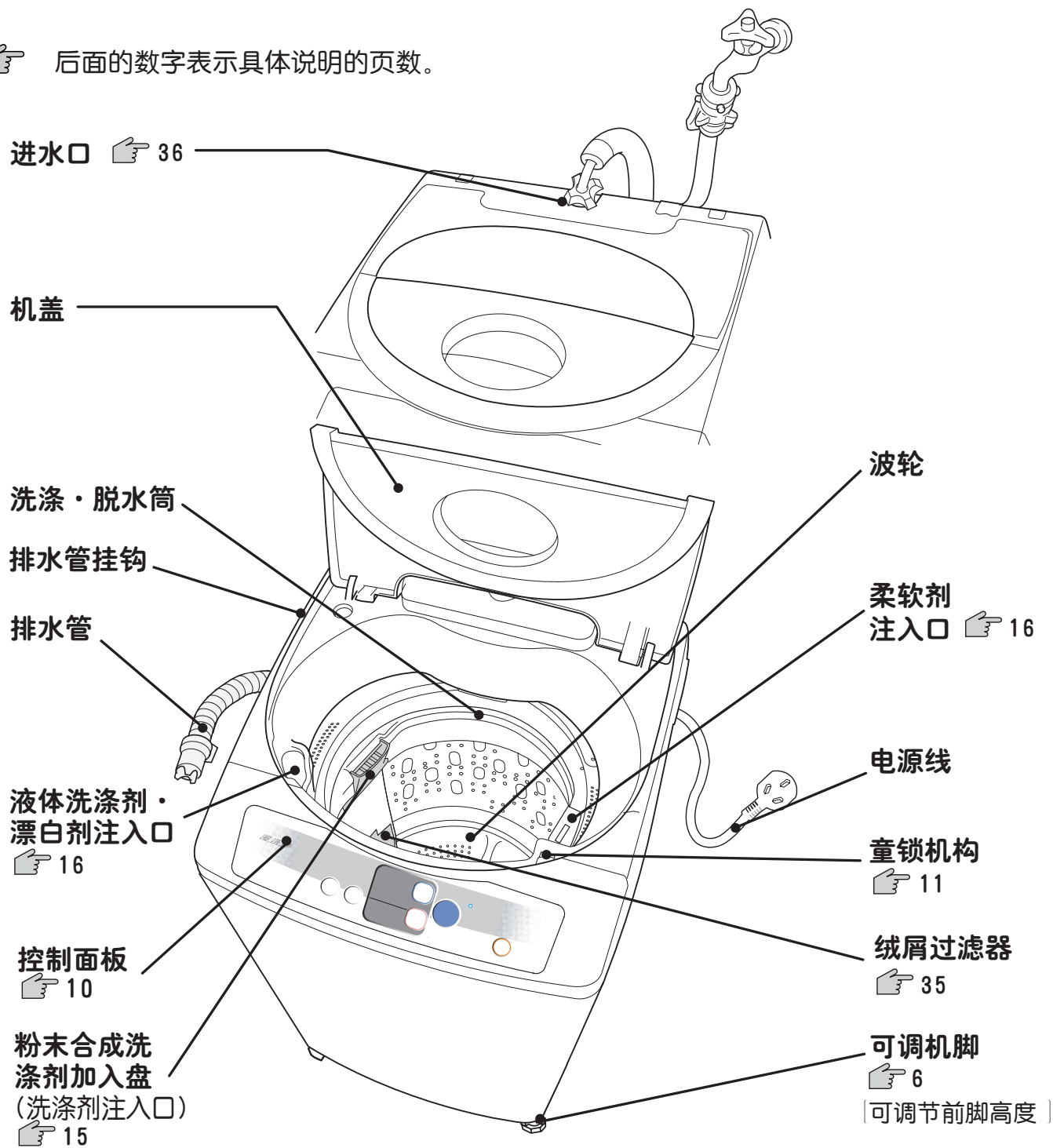

附件(请参照【安装指南】)

| 进水软管 | 便捷接头 | 底板 (带螺钉) |
|---|---|---|
|  |  |  |
| (1根) | (1个) | (1块) |

开始洗涤前

● 洗衣机的准备

第一次使用时

按照“安装指南”，确定将洗衣机安装好后才可使用。

日常的使用

- 1 排水管的前端应牢固地插入排水口内。
- 2 接好进水管并缓慢打开水龙头。
- 3 将电源插头插入插座。

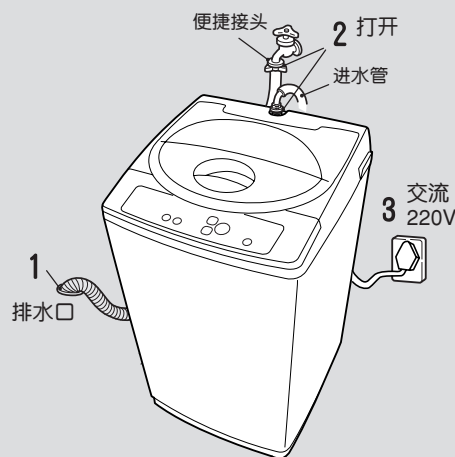

● 洗涤物的准备

洗涤带带子或拉链的衣物时，请先系好带子或将拉链完全拉上洗衣（有益的提示）



- 防止损伤衣物和拉链。

易起球或脱丝的衣物，请先翻至内面再进行洗涤。



洗涤前，请先将衣物上的泥砂除去。



洗涤前，请先取出衣服中的异物。（不要忘记口袋中的东西）



取出火柴棍、发夹、硬币等硬物。

- 以免损伤衣物或导致洗衣机出现故障。

易褪色的衣物应分开洗涤。

如牛仔裤等衣物

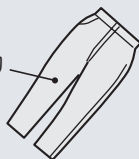

- 洗涤易褪色的蓝色牛仔裤可能会引起脱色现象。

洗涤容易损伤的衣物时，请放入洗涤用网袋中进行洗涤。

慎重起见，请将带蕾丝的衣物或带钢丝的女性内衣放入市售洗涤网袋中清洗。

- 防止衣物意外受损。

易抽丝的衣物请放入网袋中清洗。

象灯芯绒等特殊布料或黑色长统袜等对脱丝很敏感衣物，请将其放入市售的防脱丝洗涤网袋中再清洗。

请尽早处理污垢。

污垢长时间附着在衣物上会很难脱落，在洗涤前先清洗污垢并用洗涤剂处理，洗涤时效果更加明显。

● 洗涤物的放入方法

尽可能均匀地放入待洗衣物。

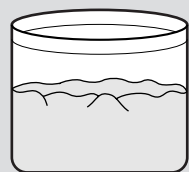

大件衣物或易浮起的衣物应先放入洗涤筒内。



- 有利于衣物的良好旋转。
- 防止水滴飞溅。

将牛仔裤等厚布料衣物均匀地放入洗涤筒内再进行清洗。（防止脱水时衣物溢出）

- 防止水滴飞溅。





洗涤量的检测和洗涤剂量（大致用量）

● 洗涤量的检测

放入洗涤物后选择洗涤所需程序，按下启动按钮，传感器开始检测洗涤物的重量，并相应显示所需的洗涤剂量（大致用量）和水量。（『丝绒』、『被毯』、『筒清洗』程序不进行检测。）

- 1** 放入洗涤物，按下电源开关按钮。
选择洗涤所需程序，
按下启动按钮。



- 波轮在无水状态下旋转，检测洗涤量。（不会损伤衣物）

- 2** 显示所需的洗涤剂量和水量。



- 3** 放入洗涤剂。
(☞ 14~15)

- 放入洗涤剂、柔软剂、漂白剂后，请关闭洗衣机机盖。
- 显示洗涤剂量和水量后，请在1分钟内放入洗涤剂，并关闭机盖，否则将报警。
(此时若按下“水量”按钮，则洗衣机不再等待而立即开始运转)
- 洗涤筒中有水或运转开始后，要增加投入洗涤剂时，请将洗涤剂直接投入洗涤筒中。

● 洗涤剂量（大致用量）

洗涤剂量（大致用量）的显示是指按浓缩粉末洗涤剂包装盒中计量匙的加入量。

- 洗涤剂量（大致用量）的使用量是以计量匙一匙（约37克）为基准。
(其它洗涤剂 ☞ 17)
- 计量匙的大小按洗涤剂品牌不同而不同，具体请参照洗涤剂包装上的说明。
- 洗涤剂计量匙的图示只表示大致用量。





洗涤剂·漂白剂·柔软剂的使用方法

在洗涤筒有水时启动洗衣机，此时不能进行渗透清洗。请将洗涤剂放入洗涤·脱水筒内。

粉末合成洗涤剂

■将洗涤剂放入洗涤剂加入盘内。

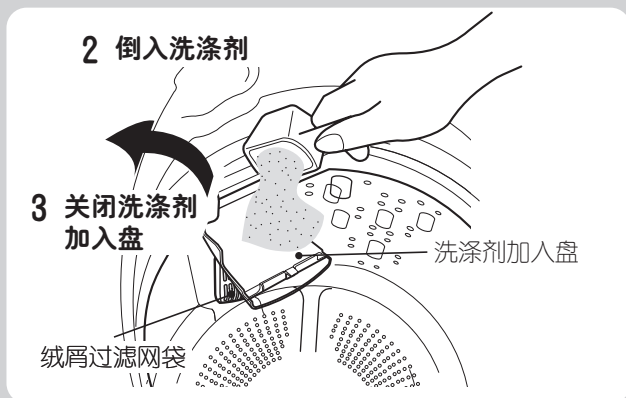
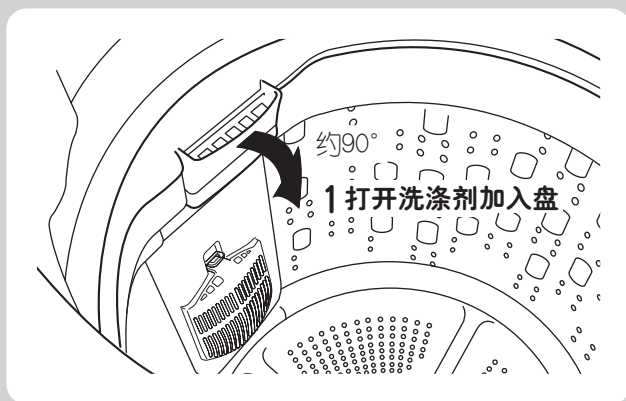

备注

- 洗涤剂加入盘有水滴时，请擦干水滴后注入洗涤剂。
 - 洗涤剂粘附在盘上时，即使关闭，洗涤剂也会残留在加入盘内。反复开关2、3次后仍然附着在加入盘上时，请进行清洗。
- ☞ 35
- 请注意避免将洗涤剂注入柔软剂注入口内，以免导致发生故障。
 - 有些种类的洗涤剂可能较难溶解。此时，待洗涤剂充分溶解后请直接将其注入洗涤筒内。
 - 根据洗涤量情况，有可能出现难以打开洗涤剂加入盘的现象。此时，请将衣物拨向注入口的对面一侧，再打开加入盘。
 - 请务必关闭洗涤剂加入盘后进行运转。在加入盘开启状态下运转，很可能会损伤衣物。
 - 洗涤剂加入盘只能打开约90°的角度。强行打开可能会造成损坏。

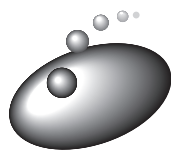

洗涤剂·漂白剂·柔软剂的使用方法 (续)

液体洗涤剂/漂白剂

液体洗涤剂

将液体洗涤剂用水均匀稀释，由注入口慢慢倒入。

漂白剂

开始洗涤时，先用水稀释，然后由注入口慢慢倒入。

液体洗涤剂、
漂白剂注入口

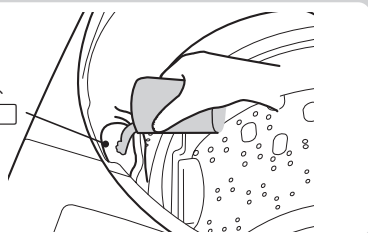

注意

- 关于液体洗涤剂和漂白剂的使用量和使用方法，请参照其相关说明。
- 请避免将漂白剂直接用于洗涤物上，以免引起变色或布料损坏。

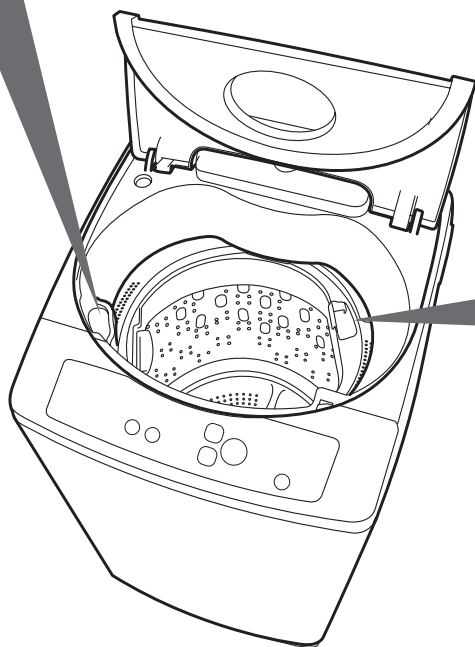

备注

- 浓缩型柔软剂易于固化，因此请用2倍清水将其稀释后再使用。
- 柔软剂的“一次使用量”应低于45mL，使用过多的柔软剂反而不能有效发挥作用。
- 请勿让柔软剂长时间（超过12小时）停留在洗涤筒内，以免柔软剂在注入口中固化，导致洗衣机运转不良。
- 若洗衣机倾斜或进水时洗涤筒倾斜时，水可能会流进柔软剂注入口。（导致柔软剂失去其应有的作用）
- 请使用适量的洗涤剂，使用量过多会降低漂洗效果和柔软剂的效果。

柔软剂

1 打开柔软剂注入口的盖子。

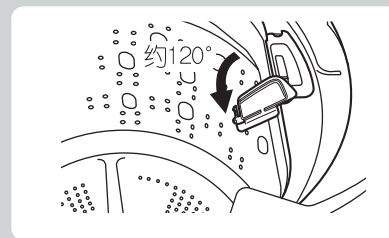

- 柔软剂注入口只能打开约120°的角度。强行打开可能会损坏注入口。

2 洗涤开始前，按照水量表示，将柔软剂倒入柔软剂注入口内。

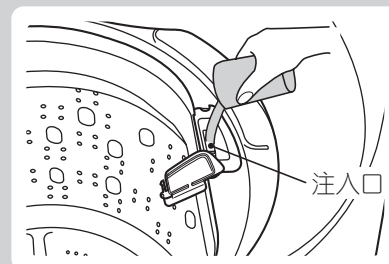

- 当柔软剂不易倒入注入口时，请将洗涤筒偏向一侧后再倒入柔软剂。

3 关闭柔软剂注入口的盖子。

- 请务必关闭柔软剂注入口的盖子后进行运转。

4 柔软剂会在最后一次漂洗前自动投入筒内。

- 柔软剂是利用脱水筒旋转而自动投入筒内的，在中间脱水过程中，柔软剂从注入口移向内部，直至最终脱水结束前投入筒内。





<柔软剂大致用量>

| 水 量 | | 20L | 30L | 40L | 50L |
|-----|-----|-------|-------|-------|-------|
| 柔软剂 | 浓缩型 | 4 mL | 7 mL | 9 mL | 11 mL |
| | 普通型 | 13 mL | 20 mL | 27 mL | 33 mL |

- 浓缩型柔软剂：水量30L使用量6.6mL
- 普通型柔软剂：水量30L使用量20mL



洗涤量和洗涤剂量



| 洗涤量 | 水量 | 合成洗涤剂 | | |
|-------|-----|---|-----------------------|--------------------------------|
| | | 浓缩型洗涤剂 | | 一般洗涤剂 |
| | | 水量 30L 需 20g (粉末) | 水量 30L 需 25mL (液体) | 水量 30L 需 40g 或 40mL (粉末、液体) |
| 5.5kg | 50L | 33g  | 42mL | 67g(67mL) |
| 3.5kg | 40L | 27g  | 33mL | 53g(53mL) |
| 1.5kg | 30L | 20g  | 25mL | 40g(40mL) |
| 0.5kg | 20L | 13g  | 17mL | 27g(27mL) |

- 洗涤剂的使用量，详细情况请参照洗涤剂生产厂家的说明。
- 本表中洗涤剂量(大致用量)的表示，以浓缩合成洗涤剂包装中的计量匙为基准。(水量 30L 使用 20g 洗涤剂)
- 如果衣物只是轻微有些脏，则洗涤剂量为上表所示值的一半为宜。
- 使用过多的洗涤剂并不能增加洗涤洁净度，相反会引起漂洗不充分而导致弊端。

■ 洗涤量

- 表中()内所示的是一件衣物的大致重量。
- 由于洗涤的衣物的种类、大小、厚度各有不同，因此洗涤量也有所不同。
- 如为一般衣物，其洗涤量为表中所示值 70%~80% 最为恰当。
- 如果搅拌停止的话，表示放入的衣物过多，请检视衣物旋转情况并予以调整。

洗涤物的大致重量

| | | | | | |
|---|------------------|---|--------------------|---|----------------------|
|  | 男用内裤 (棉约 50g) |  | 长袖内衣 (棉约 150g) |  | 浴巾 (棉约 300g) |
|  | 袜子 (棉约 50g) |  | 女式衬衫 (混纺约 200g) |  | 睡衣(上·下) (棉约 500g) |
|  | 毛巾 (棉约 70g) |  | 男式衬衫 (混纺约 200g) |  | 床单 (棉约 500g) |

洗涤程序的选择方法

本洗衣机备有 6 种洗涤程序。
请参照下表，根据洗涤物种类和脏污程度选择适合的洗涤程序。

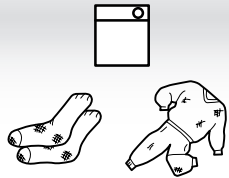
| 洗涤物种类 | 推荐的全自动程序 | 推荐的洗涤剂 | |
|--|--|---|--|
| 很脏的衣物  | 领子、袖口、袜子 等顽固污垢 标准 用强水流充分洗涤。 19 | 粉末合成洗涤剂 液体洗涤剂 (请倒入液体洗涤剂·漂白剂注入口) | |
| 一般的衣物  | 对不太脏污的衣物 进行普通的洗涤 节水 以最节约的方式来洗净 衣物。 20 | | |
| 轻微污渍的衣物  | 对轻微污渍的衣物 进行普通的洗涤 勤快 以最快速的方式来洗净 衣物。 21 | | |
| 严重污垢的衣物  | 工作服等严重 污垢的衣物 浸泡 用强劲的水流洗涤后， 通过浸洗来去除污垢。 22 | | |
| 有[Ⓢ]干洗或有[Ⓢ]干洗标志的衣物  | 有干洗标志的羊毛 衣物及混纺织品 丝绒 利用柔和水流精心洗涤。 23 | | 干洗标志衣物 专用洗涤剂 液体中性洗涤剂 (请倒入液体洗涤剂·漂白剂注入口) |
| 大件衣物  | 被子或毛毯等 被毯 利用被毯水流精心洗涤。 25 | | 液体洗涤剂 (羽毛等材料使用液 体中性洗涤剂 请倒入液体洗涤剂·漂白剂注入口) |

不能在『丝绒』、『被毯』程序中使用洗涤剂加入盘。

● 『丝绒』、『被毯』程序必须使用洗涤盖。 28



标准程序

有效清除顽固污垢

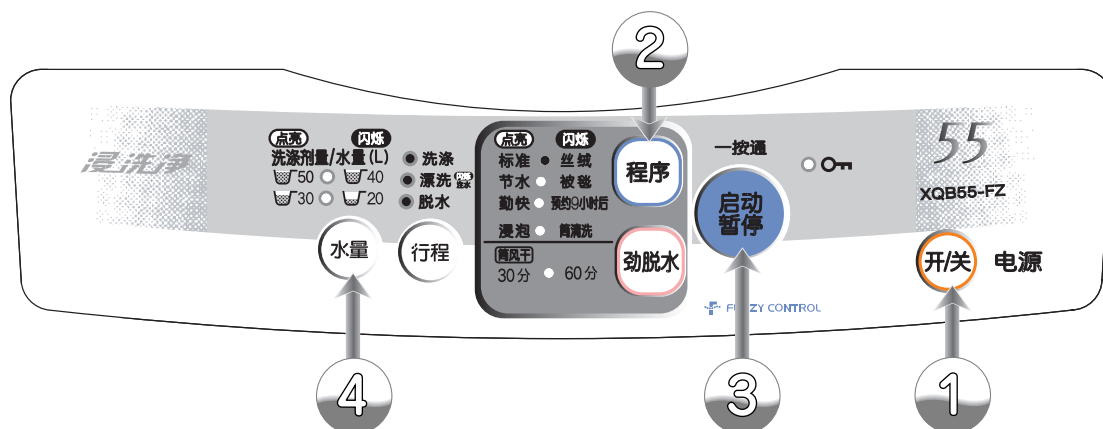

1 放入洗涤物，按下电源开关按钮 **开关**

2 按下『程序』按钮 **程序**，选择『标准』
• 若非标准程序时，请按动『程序』按钮进行切换。

3 按下启动按钮 **启动/暂停**

4 根据洗涤剂量（大致），投入洗涤剂
投入洗涤剂，关闭机盖
(蜂鸣声响起表示洗涤完毕)

- 波轮旋转检测出洗涤量并由控制面板显示出来。
➡ 14
- 显示出洗涤剂量和水量后，洗衣机会为投放洗涤剂而等待 1 分钟左右。
(此时按下“水量”按钮，则洗衣机会立即开始运转)
- 关闭机盖后，为溶解洗涤剂并了解洗涤物质地，洗衣机会在低水位和规定水位处进行检测，然后决定所需的洗涤方式。

使用洗涤剂：粉末合成洗涤剂、液体洗涤剂。

- 关于洗涤剂的投入方法 ➡ 15-16

『标准』程序的洗涤过程

| 溶解洗涤剂 | 洗涤 | 第一次漂洗 | 第二次漂洗 | 脱水 |
|--------|----|---|---|---------|
| 约 2 分钟 | 搅拌 | (储水漂洗) 排水后进行脱水 ↓ 进水到规定水位并进行搅拌 ↓ 平衡搅拌 | (储水漂洗) 排水后进行脱水 ↓ 进水到规定水位并进行搅拌 ↓ 平衡搅拌 | 排水后进行脱水 |

■使用液体洗涤剂、柔软剂、漂白剂时 ➡ 16

注意

- 对长期附着在衣物上的污垢或黄斑，即使浸泡清洗也不一定能将其完全清除。
(推荐事先清洗或使用漂白剂)。



节水程序

省水省电省时洗涤

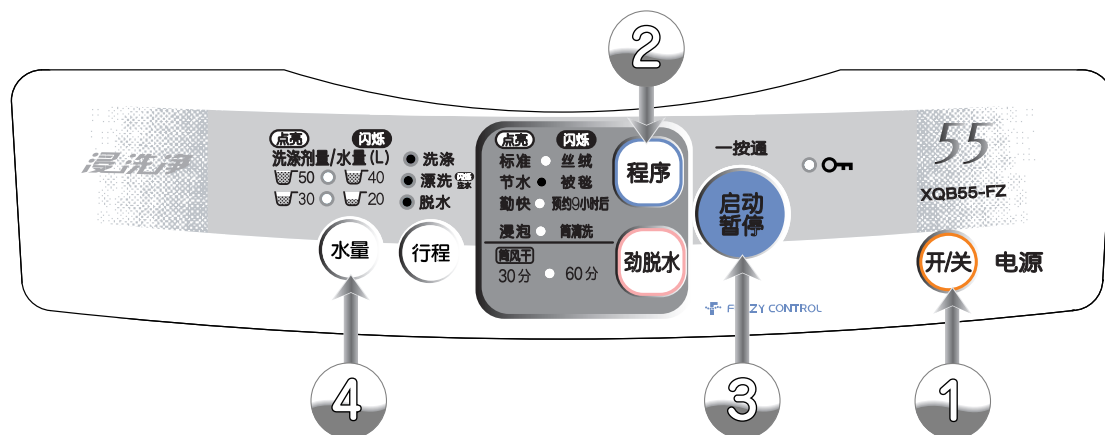

1 放入洗涤物，按下电源开关按钮 **开关**

2 按下『程序』按钮 **程序**，选择『节水』
• 每按动一次程序按钮，各指示灯依次点亮或闪烁。

3 按下启动按钮 **启动/暂停**

4 根据洗涤剂量（大致），投入洗涤剂
投入洗涤剂，关闭机盖
(蜂鸣声响起表示洗涤完毕)

- 波轮旋转检测出洗涤量并由控制面板显示出来。
➡ 14
- 显示出洗涤剂量和水量后，洗衣机会为投放洗涤剂而等待 1 分钟左右。
- 关闭机盖后，为溶解洗涤剂并了解洗涤物质地，洗衣机会在低水位和规定水位处进行检测，然后决定所需的洗涤方式。

使用洗涤剂：粉末合成洗涤剂、液体洗涤剂。

- 关于洗涤剂的投入方法 ➡ 15-16

『节水』程序的洗涤过程

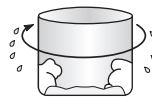
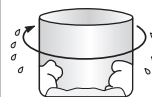
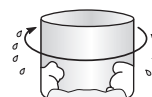
| 溶解洗涤剂 | 洗涤 | 第一次漂洗 | 第二次漂洗 | 脱水 |
|--------|----|---|---|--|
| 约 2 分钟 | 搅拌 | (喷淋漂洗)  排水后进行脱水 ↓ 洗涤筒缓慢旋转的同时，开始进水。 | (储水漂洗 + 注水漂洗)  排水后进行脱水 ↓ 进水到规定水位并进行搅拌，然后再进水同时排水并搅拌。 ↓ 平衡搅拌 | 排水后进行脱水  |

■使用液体洗涤剂、柔软剂、漂白剂时 ➡ 16

注意

- 化纤或聚脂纤维等材料的衣物重量轻，水位可能较低。因此请将大件衣物或厚重衣物先放入洗涤筒内。
- 担心水量过少时，请按下水量按钮将水量调节到合适水位。



勤快程序

快速清洗衣物

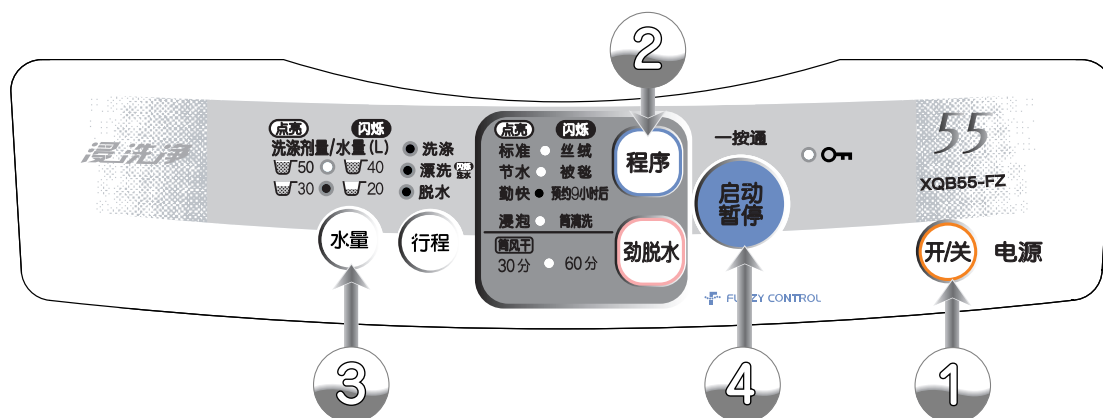

1 放入洗涤物，按下电源开关按钮 **开关**

2 按下『程序』按钮 **程序**，选择『勤快』
• 每按动一次程序按钮，各指示灯依次点亮或闪烁。

3 洗衣机自动设定水量为“30L”，也可根据洗涤物的多少在“20L~30L”之间切换。
投入相应洗涤剂，关闭机盖

4 按下启动按钮 **启动/暂停**
(蜂鸣声响起表示洗涤完毕)

- 显示出水量后，洗衣机会为投放洗涤剂而等待1分钟左右。
- 洗涤量在1.2kg以下。

使用洗涤剂：粉末合成洗涤剂、液体洗涤剂。

- 关于洗涤剂的投入方法 15-16

『勤快』程序的洗涤过程

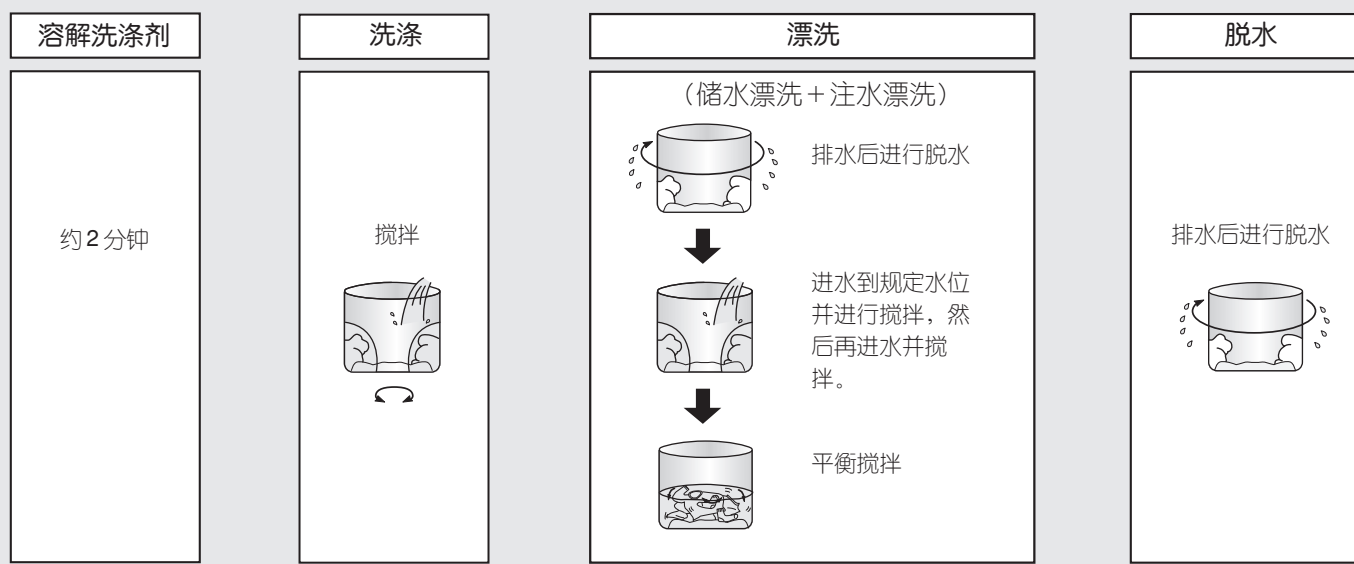

■使用液体洗涤剂、柔软剂、漂白剂时 16

注意

浸泡程序

仔细地洗涤

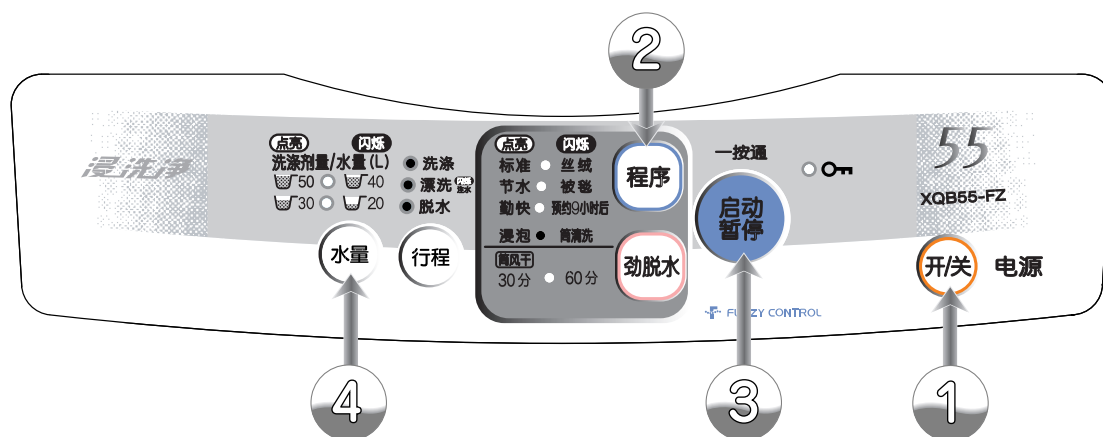

1 放入洗涤物，按下电源开关按钮 **电源**

2 按下『程序』按钮 **程序**，选择『浸泡』
 • 每按动一次程序按钮，各指示灯会依次点亮或闪烁。

3 按下启动按钮 **启动/暂停**

4 根据洗涤剂量（大致），投入洗涤剂
 投入洗涤剂，关闭机盖
 （蜂鸣声响起表示洗涤完毕）

• 波轮旋转检测出洗涤量并由控制面板显示出来。
 14

• 显示出水量后，洗衣机会为投放洗涤剂而等待1分钟左右。

使用洗涤剂：**粉末合成洗涤剂、液体洗涤剂。**

• **关于洗涤剂的投入方法** 15-16

• 关闭机盖后，为溶解洗涤剂并了解洗涤物质地，洗衣机会在低水位和规定水位处进行检测，然后决定所需的洗涤方式。

『浸泡』程序的洗涤过程

| 溶解洗涤剂 | 洗涤 | 第一次漂洗 | 第二次漂洗 | 脱水 |
|-------|------------------------------|--|--|-------------|
| 约2分钟 | 搅拌 浸洗 搅拌 浸洗 | （储水漂洗） 排水后进行脱水 ↓ 进水到规定水位并进行搅拌。 ↓ 平衡搅拌 | （储水漂洗） 排水后进行脱水 ↓ 进水到规定水位并进行搅拌。 ↓ 平衡搅拌 | 排水后进行脱水 |

■使用液体洗涤剂、柔软剂、漂白剂时 16

注意 • 请勿清洗易褪色的衣物。



丝绒程序

洗涤带干洗标志的衣物

开始洗涤前

■用『丝绒』程序洗涤衣物时，请务必使用洗涤盖

- 不用洗涤盖进行洗涤时，可能会造成衣物损伤及洗衣机损坏。

洗涤盖的安装和拆卸方法 28

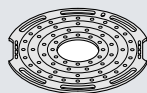

■『丝绒』程序采用洗涤筒旋转的方式，利用筒内的旋转水流，对有 标志的精细衣物和有 标志的衣物进行柔和的洗涤。

- 也有因布料原因而不能进行洗涤的衣物。
- 由于本程序模仿干洗，不使用外力对衣物进行洗涤，因此请事先除掉衣物上的油污、泥垢及色斑等。

能洗涤和不能洗涤的衣物

能洗涤的衣物

衣物的洗涤标志中

有 标志的
有 标志的

- 毛衣、羊毛衫（高级羊绒、马海毛等）
- 西裤、裙子
- 罩衫、衬衫、连衣裙（丝绸、麻等）
- 学生服、海员服

※ 即使有 标志的衣物也可能不能洗涤。
请参照右边的“不能洗涤的衣物”。

不能洗涤的衣物

- 皮革制品和皮革装饰品
- 带装饰品（羽毛、皮毛等）的衣物
- 人造丝、铜氨纤维及其混纺物
- 易脱色衣物
- 领带、西装和大衣
- 进行了涂层加工、树脂加工（使用粘合剂）、轧纹加工（有凹凸花纹）的衣物
- 采用丝绸、羊毛等强力扭曲纤维（强捻线）的衣物（尤其是提花等）
- 天鹅绒、灯芯绒等毛料
- 没有洗涤标志图的衣物

注意

- 除上述衣物之外的洗涤物，请参照洗涤剂说明书进行洗涤。

洗涤物的准备

衣物的准备

- 衣物上有色斑或严重污垢时，请事先将其清除掉。
- 对带纽扣或有刺绣的衣物，请先翻至内面再进行洗涤。
- 请将衣物纽扣扣上并将拉链完全拉上。

确认有否脱色

- 请事先确认可能脱色的衣物是否会脱色。用白色毛巾沾上洗涤剂，在衣物不显眼处用力擦拭，观察毛巾是否带上颜色。不能对脱色的衣物进行洗涤。
- 围巾等容易脱色的衣物，应特别注意。

使污垢或色斑等易于清除

领子或袖口处的油垢

- 对领子、袖口、下摆或口袋边缘等处污垢，可用沾上洗涤液的刷子在上述位置用力擦拭来清除。



色斑

- 可在衣物内面垫上毛巾，用沾上洗涤液的刷子在色斑处轻轻拍打，使色斑脱落。



洗涤剂的使用

■洗涤剂的使用

- 洗涤标志中有 标志的衣物，请用干洗衣物专用洗涤剂（液体）进行洗涤。
- 有 标志的衣物，也可用中性洗涤剂（液体）进行洗涤。
- 洗涤剂使用量请参照洗涤剂说明书。
- 除液体洗涤剂外，请勿使用其他洗涤剂。

■请勿使用漂白剂

- 漂白剂具有强碱性，会损伤布料。

对洗涤后缩水严重的衣物，事先应准备好其纸样，以便将衣物重新恢复到原有尺寸。



丝绒程序 (续)

洗涤的方法

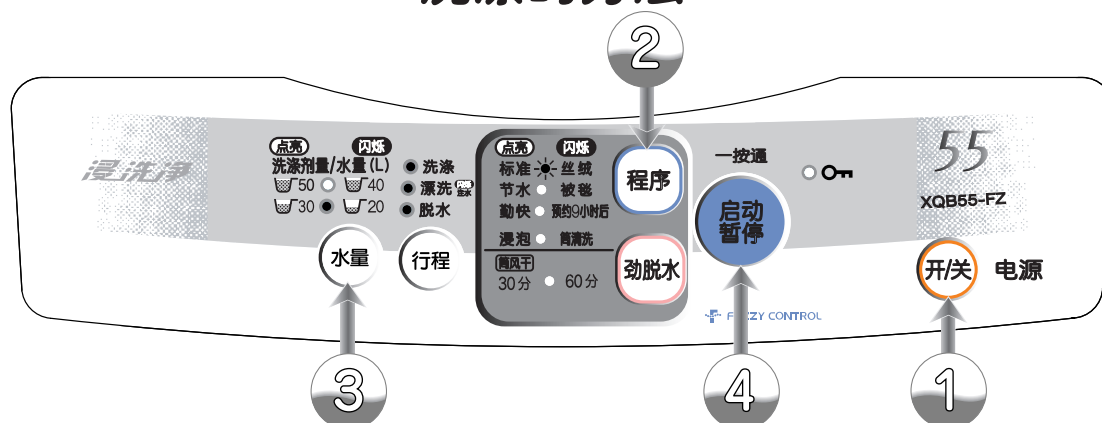

请勿使用洗涤剂加入盘

进行准备 23

- 洗涤量在 1.2kg 以下。

1 放入洗涤物，安装好洗涤盖，按下电源开关按钮 **开关**

- 将洗涤物均匀展开并折叠平整后，放入洗涤筒内，将洗涤盖压在其上。
- * 防止脱水时衣物偏斜及变形。
- 洗涤盖的安装方法 28

2 按下程序按钮 **程序**，选择『丝绒』

- 每按动一次程序按钮，各指示灯会依次点亮或闪烁。

3 洗衣机自动设定水量为“30L”，也可根据洗涤物的多少在“20L”~“30L”之间切换。

加入液体洗涤剂后，关闭机盖（不会显示出洗涤剂的大致用量）

- 除水量按钮外，其余按钮都无效。
- 启动后，约 1 分钟后开始进水。

4 按下启动按钮 **启动/暂停**（蜂鸣声响起表示洗涤完毕）

『丝绒』程序的洗涤过程

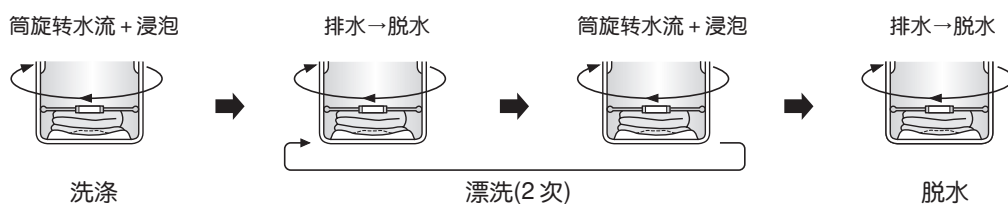

洗涤结束后

■ 晾干方法

- 羊毛、安哥拉羊毛和山羊绒等毛衣应在整形后放置于阴凉处阴干。
- 可将羊毛衫摊平在平整的木板上晾晒，以防止其变形。
- 罩衫或连衣裙应整形，挂置于衣架上阴干。

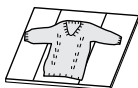

■ 处理方法（缩水或变形的恢复方法）

- 将蒸汽熨斗轻悬于衣物上，使之喷出蒸汽并整理衣物形状。
- 充分喷过蒸汽后，按样纸平铺衣物并整理其形状。

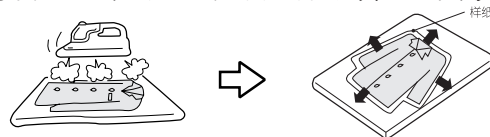

- “丝绒”程序不能进行预约运转。
- 请务必使用洗涤盖。
可能会造成衣物缩水更为严重或变色。请务必使用洁净的水洗涤。
- 使用适量的洗涤剂。
使用过量洗涤剂会导致漂洗不充分，并有可能损伤衣物。

被毯程序

洗涤被褥和毛毯

开始洗涤前

■洗涤筒旋转产生洗被毯水流，使被褥等物不会遭受过大的力，从而对床罩、被褥、毛毯进行柔和地洗涤。



■『被毯』程序洗涤时，请务必使用洗涤盖。

- 不用洗涤盖进行洗涤时，可能会造成衣物损伤及洗衣机损坏。

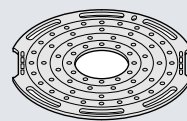
洗涤盖的安装和拆卸方法  28



■能洗涤的被子

- 内部棉絮材质为化纤（聚脂纤维）的被子（长 200cmX 宽 140cm 以下，内部棉絮重量不超过 1kg）
- 内部棉絮材质为羽毛，有 、 标志的被子（例：贴身轻被内部棉絮重量为 0.5kg）



注意

- 请勿洗涤内部棉絮材质为羊毛或被套材质为丝绸的被子。

■能洗涤的毛毯

- 有  标志的毛毯
- 腈纶或聚脂纤维的双幅尺寸弹力毛毯、毛圈毛毯、编织毛毯（长 200cmX 宽 140cm 以下，单件重量在 2.4kg 以下）
- 电热毯的洗涤请参照电热毯使用说明书进行。

■其他能洗涤的物品

- 有  标志的床垫
- 有  标志的枕头、坐垫（内部棉絮材质为化纤（聚脂纤维））

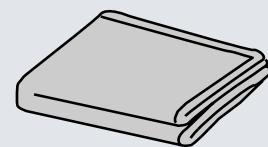
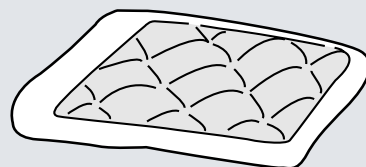

被子和毛毯的放入方法

1 从被角开始，将被子逐渐放入洗涤筒内。



2 将被子内部棉絮中的空气挤出，然后逐渐将其放入洗涤筒内。





缩短干燥时间（『劲脱水』）

- 洗涤结束后，可以直接进行『30分』和『60分』的劲脱水，利用空气的流动进行干燥。吹干衣物中的水分，使衣物在易干燥的状态下结束洗涤。
当使用『标准』『节水』『勤快』『浸泡』『被毯』『预约9小时后』程序时可以设定。

劲脱水按钮的使用方法

| 劲脱水按钮的按下次数 | 指示灯表示 ● 点亮 ✨ 闪烁 | 内容 |
|---------------|-----------------------|-----------------------------------|
| 基准点 (👉 10) | | • 未设定劲脱水 |
| 1 | | • 设定劲脱水『30分』 |
| 2 | | • 设定劲脱水『60分』 |
| 3 | | • 「只脱水」情况下设定劲脱水『30分』 (筒风干 30分) |
| 4 | | • 「只脱水」情况下设定劲脱水『60分』 (筒风干 60分) |

- 按下『劲脱水』，再按『程序』，可以取消『劲脱水』。再按『劲脱水』，就可以设定『劲脱水』。
如果『行程』内容中未设定脱水的话，就无法进行『劲脱水』的设置。

使用洗涤盖

进行『丝绒』或『被毯』程序时，请务必使用洗涤盖。洗涤盖为另行销售的部品。

洗涤盖的安装方法

- 1 洗涤盖内有文字一面朝上，如图所示将其弯曲并先放入洗涤筒内侧。

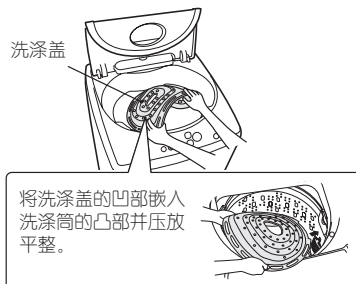

- 2 ① 压下靠近身旁的洗涤盖，将洗涤盖整体压入洗涤筒内。
② 用力将洗涤盖整体向下压，摆放平整。

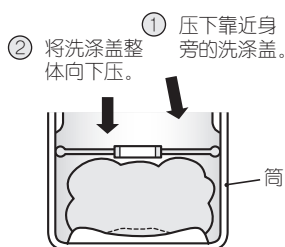

注意

- 请正确安装洗涤盖，避免造成不必要的伤害。

调整洗涤盖的位置高度

『丝绒』程序时

- 洗涤盖的安装位置（高度）应根据洗涤物的种类、大小、厚度决定，请将洗涤盖安装在可轻压住洗涤物的高度。
- 洗涤筒内壁上有表示安装位置的突起标志，安装时可供参考。
- 洗涤罩衫等轻薄衣物时，可在洗涤筒内放入毛巾等物，以调节洗涤物高度，避免脱水时衣物偏斜。

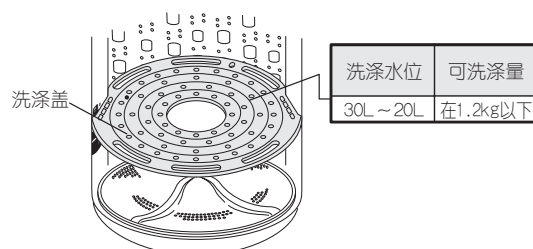

『被毯』程序时

- 把洗涤盖放入洗涤筒内，握住中圈将其拉到平衡环正下方。
- 安装洗涤盖时，请勿夹住衣物。

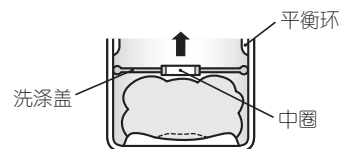

注意

- 洗涤盖安装完毕后，请不要在洗涤盖上再加入衣物。

⚠ 注意



禁止

严禁倾斜安装洗涤盖。另外，除『被毯』、『丝绒』程序外，严禁在其他程序中使用洗涤盖。



- 以免水滴飞溅或洗涤盖飞出造成人身伤害或洗衣机损坏。

- 保管洗涤盖时，请注意防止其变形。
- 洗涤盖属于消耗品，若有损坏请另购。👉 40

洗涤盖的取出方法

- 1 将洗涤盖向下压。

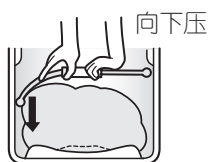

- 2 如图抓住中圈，将洗涤盖向箭头方向弯曲。

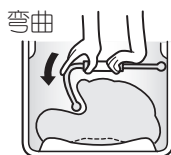

- 3 然后顺势将洗涤盖拉起，取出。





洗涤程序的内容

■ 本部分对各洗涤程序的过程进行说明。



| 程序 | 自动设定的水量 | 洗涤 | 漂洗 | | 脱水 | 所需时间 (大约) |
|----|--------------------|-----|-------------------|-------------------|----|--------------|
| | | | 第一次 | 第二次 | | |
| 标准 | 50~20L (50~20L) | 30分 | 储水漂洗 | 储水漂洗 | 6分 | 70分 |
| 节水 | 50~20L (50~20L) | 9分 | 喷淋漂洗 | 储水漂洗 + 注水漂洗 | 6分 | 44分 |
| 勤快 | 30L (50~20L) | 3分 | 储水漂洗 + 注水漂洗 | | 6分 | 31分 |
| 浸泡 | 50~20L (50~20L) | 60分 | 储水漂洗 | 储水漂洗 | 9分 | 105分 |
| 丝绒 | 30L (30~20L) | 9分 | 储水漂洗 | 储水漂洗 | 1分 | 39分 |
| 被毯 | 50L (50~20L) | 25分 | 储水漂洗 | 储水漂洗 | 9分 | 73分 |

■ 洗涤所需时间

- 洗涤时间包括进水时间（进水量每分钟 15L）和排水时间（标准状态）。
- 所需时间随水压、洗涤量和排水条件等因素变化而变化。
- 在『标准』、『节水』、『浸泡』程序中，洗衣机通过自动检测洗涤量和洗涤物的质地，决定最佳洗涤方式。上表所示时间为标准状态（用 ■■■ 表示）下的时间。
- “洗涤时间”、“脱水时间”与实际运转时间存在一定误差。
- 『标准』、『节水』、『勤快』、『浸泡』程序在最终结束后，会进行搅拌以理顺衣物，达到疏松效果。（有的洗涤量不能进行此搅拌）

■ 关于切换程序

- 不能在启动后切换程序。如需更改，请切断电源后再进行程序切换。



按照您喜欢的方式进行洗涤

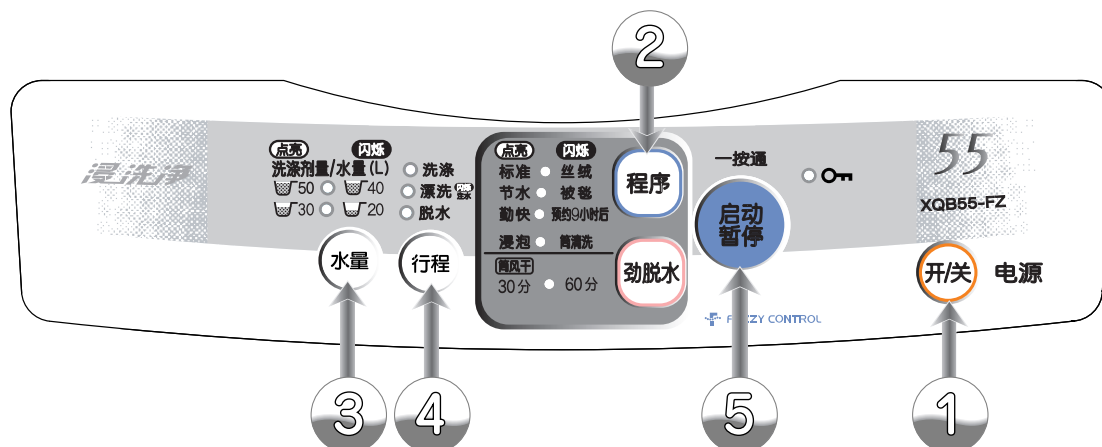





■可以单独设定洗涤、漂洗、脱水中任一行程，亦可将各个行程组合运转。
(洗涤物内容将不会被储存)

注意

- 除“洗涤→漂洗→脱水”及“洗涤→脱水”设定外，设定其他洗涤方式时，最后排水结束后不会为疏松衣物而进行理衣搅拌。

在下列情况下

| | 1 | 2 | 3 | 4 | |
|-----------------------------------|---|---|---|---|--------------------|
| 想设定注水漂洗时 洗涤→注水漂洗→脱水 | <p>电源</p>  <p>按下电源开关</p> | <p>程序</p>  <p>选择“标准”程序</p> | <p>水量</p>  <p>选择水量</p> <p>没有设定水量时，由传感器自动决定水量多少。</p> | | |
| 再次使用洗涤剂时 仅洗涤 | | | | | |
| 担心衣物起皱而不需脱水时 洗涤→漂洗 | | | | | |
| 担心衣物起皱而不需脱水时 洗涤→注水漂洗 | | | | | |
| 仅进行脱水时 仅脱水 | | | | 仅脱水时无需设定水量。 | |
| 希望将已洗过的衣物漂洗并脱水时 漂洗→脱水 | | | | <p>水量</p>  <p>选择水量</p> <p>没有设定水量时，自动设定为『50L』</p> | 排水和脱水结束后，开始进水准备漂洗。 |
| 想将洗过的衣物进行漂洗及脱水时 注水漂洗→脱水 | | | | <p>水量</p>  <p>选择水量</p> <p>没有设定水量时，由传感器自动决定水量多少。</p> | |
| 仅用清水进行洗涤时 洗涤→脱水 | | | | | |

水量按钮的使用

每按一次水量按钮，指示灯会沿着箭头方向移动。

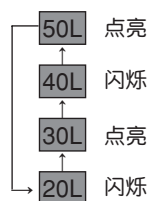

简要说明

洗涤或漂洗过程中要加水时按下水量按钮，持续按住即可加水。
(到达最高水位后，将无法再度加水)

行程按钮的使用

每按一次行程按钮，指示灯会沿着箭头方向移动。

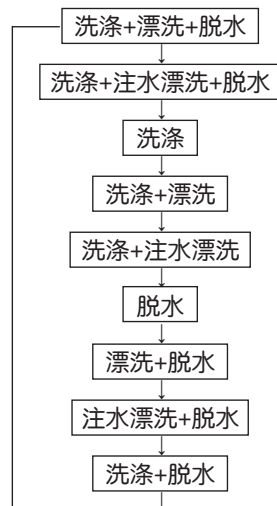

行程按钮的按下次数

按1次

按2次

按3次

按4次

按5次

按6次

按7次

按8次

5

启动
暂停

按下启动按钮

结束

蜂鸣声响起表示洗涤结束

仍有洗涤剂时停止运转。

仍有漂洗液时停止运转。

仍有漂洗液时停止运转。

预约时间

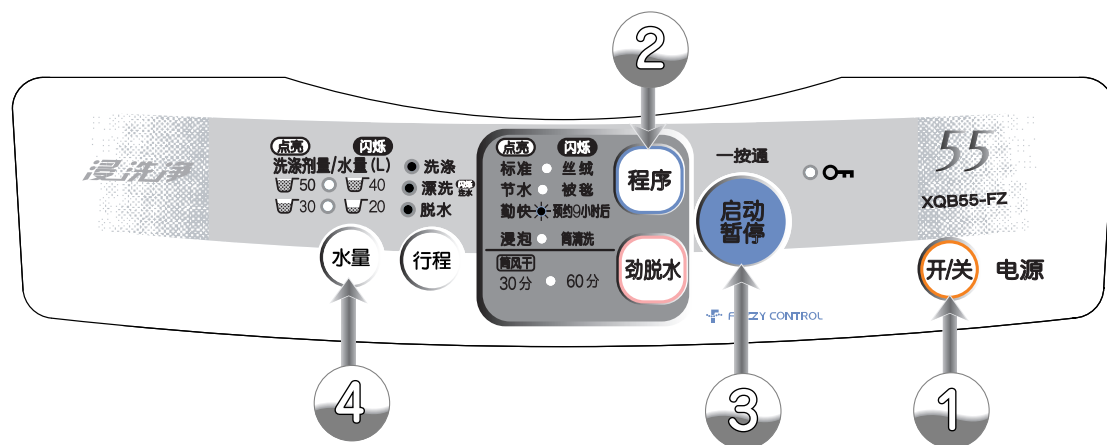

- 1 放入洗涤物，按下电源开关按钮 (开关)
- 2 按下程序按钮 (程序)，选择『预约9小时后』程序
- 3 按下启动按钮 (启动/暂停)
- 4 根据洗涤剂量（大致），投入洗涤剂
投入洗涤剂后，关闭机盖
(蜂鸣声响起表示洗涤完毕)
 - 波轮旋转检测出洗涤量并由控制面板显示出来。👉 14
 - 使用粉末合成洗涤剂时，请将洗涤剂加入洗涤剂加入盘。👉 15
 - 预约洗涤时，请勿使用液体洗涤剂。

『预约9小时后』的运行内容为预约『标准』程序，程序在9小时后完成。

注意

- 预约运转时，请勿将容易脱色的衣物混在一起洗涤。
- 拔掉电源插头或停电时，预约程序将被取消。
- 洗涤所需时间随洗涤量和质地及进水量的变化而变化。
- 为防止衣物起皱，洗涤结束后应尽早取出晾干。

再次使用洗涤剂

再次使用洗涤剂

- 1** 对第一批的衣物仅进行“洗涤”。



- 2** 放入第二批衣物，选择喜欢的洗涤方式进行洗涤。
- 设定适合洗涤剂的水量。
 - 当您选择与第一批衣物不同的洗涤方式，设定为「丝绒」和「被毯」程序运行时，因离合器调整，会有短暂的排水现象。



- 3** 对第一批已经洗过的衣物进行漂洗和脱水。
- 设定适合洗涤剂的水量。



使用中的注意事项

运转过程中，请勿拔掉电源插头。

- 以免引起洗衣机故障。请务必暂停运转或切断电源开关后，再拔掉电源插头。

结露时应注意。

- 由于夏天湿度较高，当用冷水进行洗涤时，会在洗衣机外侧出现结露现象，有可能会将地板弄湿，请加以注意。

请勿投入过量洗涤剂。

- 投入过多洗涤剂，洗涤效果并无多大改变。
- 相反会造成漂洗不充分，以及因泡沫过多而引起某些问题。

请勿投入过多衣物。

- 有可能造成衣物在洗涤过程中溢出。
洗涤物的放入方法  13

请勿靠近电视机或收音机。

- 可能会对电视机或收音机构成干扰。

脱水结束后，机盖锁紧功能被解除，但洗涤筒还会旋转15秒钟以上。

- 立即停止使用并联系用户维修中心进行修理。

切断电源后，程序指示灯尚未熄灭前，电源开关处于无效状态。

- 想再次接通电源时，应待指示灯熄灭后再次按下电源开关。

请勿使用锋利的物品来按按钮。

- 以免造成破损或故障。

连续运转时应注意。

- 连续运转3个循环以上时，保护装置可能会起作用而使马达停止运转。
- 需连续运转时，请隔30分钟左右再让洗衣机重新运转。

只洗涤运动衫等厚衣物时，由于衣物在筒内偏斜，较易导致安全开关动作。

维护保养的方法

洗涤筒的维护 (为保持其清洁) ... 筒清洗程序

虽然肥皂碱垢和霉菌很难附着在不锈钢筒内，但长时间使用后，有可能形成肥皂碱垢。
请定期进行维护，大约 2 个月对洗涤筒进行一次清洗。

定期的维护

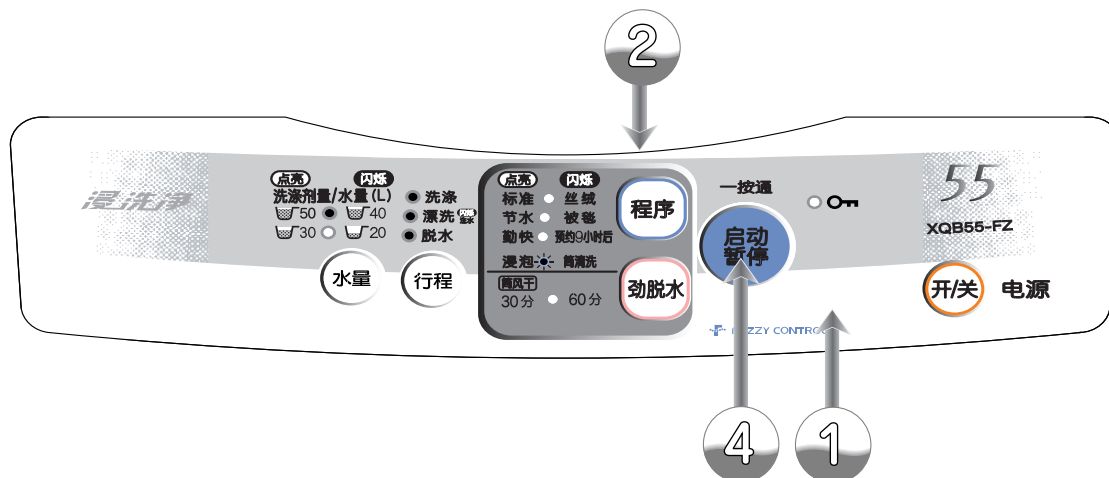

1 按下电源开关按钮 

2 按下程序按钮 , 选择『筒清洗』程序

3 水量自动设定为“50L”，投入洗涤剂后，关闭机盖

筒清洗程序完毕

※ 最终的脱水约运转 30 分钟，可对筒内进行干燥，从而抑制黑色霉菌的产生。

4 按下启动按钮 
(蜂鸣声响起表示洗涤完毕)

• 每按动一次程序按钮，各指示灯会顺次点亮或闪烁。

• 经过约 2 小时 30 分钟的搅拌和停顿，最后进行脱水。

• 洗涤剂为市售的氧化型漂白剂，请在洗涤筒内倒入 250g (约 1 瓶) 漂白剂。

• 请勿使用日常使用的洗涤剂，因为不能达到清洗筒的目的。

• 请勿在洗涤筒内放入衣物。

筒风干程序

经常风干洗涤筒可抑制黑色霉菌的产生。(使用频率：约每周 1 次)

『筒风干』程序的使用方法： (👉 27)

按下劲脱水按钮 , 设定为『筒风干』后便可运转。(运转时间约 30 分钟)

出现黑色霉菌时，可用市售的氧化型漂白剂进行清洗处理。

注意 • 筒风干时，请勿在洗涤筒内放入衣物。

注意洗涤筒内的锈迹

虽然不锈钢筒具有难以生锈的性质，但在以下场合还是有可能生锈。

- ① 发夹或针等容易生锈的铁制品留在筒内，与不锈钢内壁接触时。
- ② 混有红锈或铁粉等杂质的水流进洗涤筒内，从而附着在不锈钢内壁上。

对于铁锈，可将市售的乳状清洁剂倒在海绵或布上，反复擦拭将其清除。
(详细内容请参阅洗涤剂的使用说明)

- 请勿使用金属刷清洗洗涤筒，以免损伤洗涤筒或使之生锈。

为防止生锈，必须确保以下内容。

- 严禁水或氯类漂白剂长时间停留在洗涤筒内。



洗涤剂加入盘的维护 (拆下时易损坏，操作时请加以注意)

拆下洗涤剂加入盘进行维护。

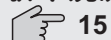

15

- 有洗涤剂或柔软剂等物残留时，请擦拭干净并用水冲洗。
- 有严重污垢时，可用40℃左右的温水浸泡5分钟，然后用牙刷等工具清洗干净。
- 安装洗涤剂加入盘前，请擦拭干上面附着的水分。

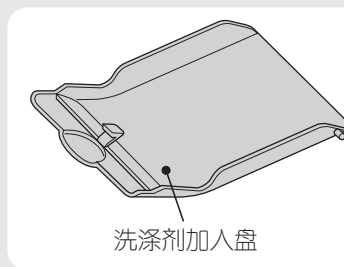

绒屑过滤器的维护 (每次使用后都必须进行)

1 按住搭扣并顺势将其拉出，取下绒屑过滤器。

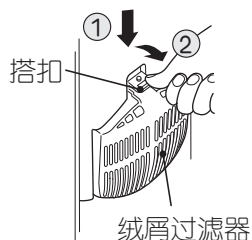

2 将过滤网袋从外壳上拆下

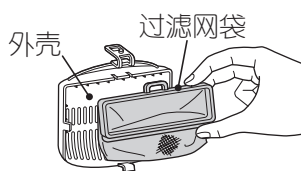

3 除掉绒屑并清洗网眼。若网眼被严重堵塞，可用牙刷等物将绒屑清除干净。

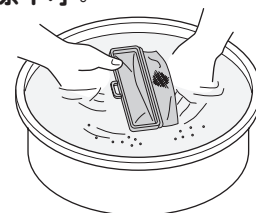

4 将网袋角孔套进外壳凸部，然后对好左右两边搭扣。(将网袋的角孔突起部分推进外壳内部)

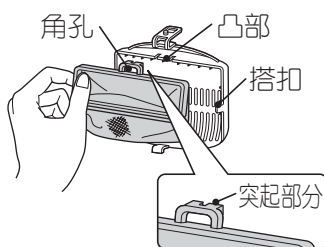

5 安装绒屑过滤器。

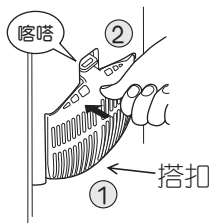

- ① 将外壳下部搭扣塞入。
- ② 将外壳压入，直到听到“喀嗒”的声音。

备注

- 绒屑过滤器属于消耗品。网袋破损时，可向就近特约维修站购买。

注意

- 取出绒屑过滤器时，请勿让发夹或硬币等物掉入洗涤筒底部。
- 请勿在拆下绒屑过滤器后洗涤衣物，以免损伤衣物。
- 若不正确安装绒屑过滤器，则洗涤时可能会损伤衣物或损坏过滤器。

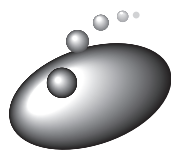

维护保养的方法 (续)

有可能结冰时

- 1 关闭水龙头，拆下进水管。
(拆卸方法 ➤ 9)
- 2 将进水管朝下，但不能让其弯曲。
• 以免残留在进水管中的水流出。
- 3 选择『筒清洗』程序，运转 30 秒钟后停止运作。
• 可将残留在进水管中的水全部排出。
- 4 放下排水管。
- 5 只设定『脱水』，运转约 30 秒钟。 ➤ 30
- 6 关闭电源开关。
• 为排出筒内和排水管中的水，应使排水阀保持开启状态。

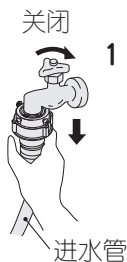

如果已经结冰时

- 1 卸下进水管，将其放入 40°C 左右的温水中。
- 2 在筒内倒入 40°C 左右的温水。
- 3 再将进水管接至水龙头，检查洗衣机是否正常进行进水、排水动作。



进水口的保养

进水口积有脏物会影响进水效果。

- 1 关闭水龙头，卸下进水管。
(拆卸方法 ➤ 9)
- 2 清除进水口滤网处积留的污物。
• 若污物不易清除时，可将滤网拆下以便清洗。

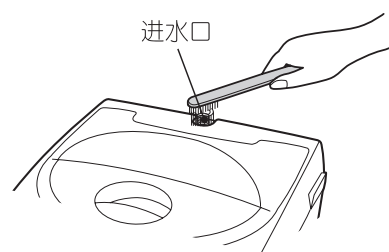

注意

- 进水口滤网清洗后，请务必恢复原状，以免引起进水阀的故障。

机体的保养

请用软布将机体和控制面板上的污垢擦拭干净。



警告



进行维护保养时，请勿将水直接浇洒到机体的各个部位。

- 以免造成短路或触电。

注意

- 请勿用汽油、稀释剂、清洁剂、碱性或弱碱性洗涤剂以及蜡等物质擦拭机体，也请勿用刷子来擦洗机身。
- 使用化学抹布时，请遵照其使用说明。
- 清洁剂沾到机盖等塑料部件时，应立即擦除，否则长时间会损伤机身。

警告



断水后或拆掉进水管又再次装上时，应先关闭水龙头，选择『被毯』程序，再按下开始按钮后再缓慢打开水龙头。(长时间停止使用时也同样处理)

- 进水管、水管中有残留空气，洗衣机有可能因压缩空气而受损，从而造成漏水或伤害事故。



有故障发生时

关于异常警报

出现下列情况时，将通过指示灯的闪烁和蜂鸣器声响告知您发生异常。

但若洗衣机出现意外的错误警报时，应先暂停机器，然后再次启动；

若再次出现同样的错误警报，请按以下步骤进行检查。

| 指示灯闪烁 | 警报内容 | 检查部位 | 处理方法 |
|-------|--|---|---|
| | 无法进水时 (经过 40 分钟还无法达到满水位，或经过 8 分钟还没有达到规定水位 (10L) 时) | <ul style="list-style-type: none"> 水龙头是否打开？ 自来水管是否冻结或停水？ 进水口滤网是否被污物堵塞？ | <p>启动暂停</p> <p>排除异常</p> <p>启动暂停</p> <p>再次启动运转</p> |
| | 无法排水时 (经过 5 分钟还无法排水完毕) | <p>请对排水管进行检查</p> <ul style="list-style-type: none"> 排水管是否被放下？ 排水管是否被压扁？ 排水管端部是否浸没于水中而被堵塞？ 排水管中是否被泥砂或绒屑堵塞？(排水口也需检查) 排水管是否有冻结？ 是否正确安装了排水管？ | <p>再次启动运转</p> |
| | 脱水过程中停止 | <ul style="list-style-type: none"> 洗涤物是否偏置于一侧？ | <p>请按下暂停按钮暂停运转，调整衣物平衡后，关闭机盖重新启动</p> |
| | 机盖没有完全锁紧 (机盖没有完全关闭时) | <ul style="list-style-type: none"> 机盖下有异物？ | <p>排除异常</p> <p>再次启动运转</p> |
| | 洗涤筒无法旋转 (洗涤、漂洗、脱水) | <ul style="list-style-type: none"> 洗涤物有无偏斜？ 洗衣机是否放置水平？ | <p>请按下暂停按钮暂停运转，调整衣物平衡后，关闭机盖重新启动</p> |
| | 机盖锁紧无法解除 | <ul style="list-style-type: none"> 按下暂停按钮，然后重新启动 | <p>若仍出错，请联系维修中心进行修理</p> |

● 若出现上述之外的异常警报，有可能是外来干扰导致的。

此时请按下暂停按钮暂停运转，然后重新启动，若仍出现相同的异常警报，请停止使用并请联系维修中心进行修理。

■ 电源自动关闭功能

■ 运转结束后，电源开关将自动切断。

■ 在下列情况中，若将洗衣机放置 1 小时以上，则电源开关将自动切断。

- ① 暂停状态
- ② 机盖开启的状态
- ③ 如同 37 页的异常警报状态

■ 接通电源后，若不按下启动按钮，则 5 分钟之后电源开关将自动切断。



有故障发生时 (续)

请求修理前

请再次检查以下项目

| 现象 | 原因 |
|---------------------------|---|
| 不运转 | <ul style="list-style-type: none"> ● 是否停电? ● 保险丝或熔断器是否烧断? ● 电源插头是否可靠地插入电源插座? ● 电源开关是否打开? ● 水龙头是否打开? ● 是否设定了“预约洗涤程序”? 32 ● 有无按下启动按钮? |
| 不进水 不脱水、洗涤筒无法旋转 不搅拌 | 请参照“关于异常警报”中的 检查部位 。 37 |
| 机盖打不开 | <ul style="list-style-type: none"> ● 电源开关是否打开? (运转过程中出现断电或停电时, 洗衣机将发出异常警报并自动切断电源, 机盖仍处于锁定状态。再次接通电源后, 机盖锁定将解除。) |
| 发出异常声音 | <ul style="list-style-type: none"> ● 洗衣机是否有倾斜或摇晃? 6安装指南 ● 有无发夹或金属物体混入洗涤筒内? |
| 洗涤结束后无蜂鸣声 | <ul style="list-style-type: none"> ● 是否已设定取消洗涤结束蜂鸣声? 11 |
| 运转过程中, 机盖无法打开 | <ul style="list-style-type: none"> ● 是否进行了童锁功能(安全保护模式)的设定? 11 |
| 漏水 | <ul style="list-style-type: none"> ● 水龙头的形状是否合适? 8 ● 便捷接头和连接螺母是否出现松动? 8、9 |
| 不能储水 (用水桶等容器倒入水时) | <ul style="list-style-type: none"> ● 电源开关是否打开? (原因在于排水过程中出现断电或停电时, 排水阀会保持开启状态。再次接通电源后, 排水阀将关闭。) |

以下现象并非故障

| | | |
|------|---------------------------|---|
| 关于进水 | 洗涤过程中进水 | <ul style="list-style-type: none"> ● 洗涤过程中若水位下降, 便会自动补水。 |
| | 从漂洗开始洗涤时, 无法进水 | <ul style="list-style-type: none"> ● 排水和脱水之后才开始进漂洗用水。 |
| | 进水管连接后, 打开水龙头, 有水从进水管口处流出 | <ul style="list-style-type: none"> ● 由于采用了减压阀, 阀门关闭需要一定的时间。 |
| 关于声音 | 进水过程中波轮停止旋转, 进水停止约1分钟 | <ul style="list-style-type: none"> ● 可能受到了外来干扰的影响, 而传感器检测干扰需要一定时间。 |
| | 用手转动洗涤筒, 发出“沙沙”声音 | <ul style="list-style-type: none"> ● 这是降低脱水振动的液体平衡器中水流的声音。 |
| | 洗涤或脱水开始时发出“咔嚓”声音 | <ul style="list-style-type: none"> ● 这是离合器进行模式切换时的声音。 (声音大小随发生时间而变化) |
| 关于漂洗 | 运转过程中发出“嗡-”或“嗡嗡”声音 | <ul style="list-style-type: none"> ● 这是电机通断电或电闸的电磁音。 |
| | 高速洗涤或脱水过程中发出“嗡-”或“哗啦啦”声音 | <ul style="list-style-type: none"> ● 这是为了控制脱水转速而给电机通断电所发出的声音。 |
| | 节水漂洗变为储水漂洗或注水漂洗 | <ul style="list-style-type: none"> ● 由于衣物偏斜导致童锁开关动作的缘故。 |
| | 洗涤量较少时, 节水漂洗无法将水浇到衣物上 | <ul style="list-style-type: none"> ● 洗涤量较少时, 虽然难以将水浇到衣物上, 但漂洗功能并无问题。 |

| 现 象 | | 原 因 |
|---------|------------------------------|--|
| 关于脱水 | 脱水过程中进水 | <ul style="list-style-type: none"> ● 由于衣物偏斜导致童锁开关动作的缘故。下次漂洗将自动变为注水漂洗。 |
| | 脱水过程中开始进水并漂洗 | <ul style="list-style-type: none"> ● 由于衣物偏斜导致童锁开关动作的缘故。漂洗后进行脱水和搅拌运转，消除衣物偏斜后还会继续脱水。 |
| | 脱水开始后，间歇性地脱水 | <ul style="list-style-type: none"> ● 这是为提高脱水效率，由于传感器控制脱水次数的缘故。 |
| | 脱水过程中，即使按下暂停按钮也无法立即打开机盖 | <ul style="list-style-type: none"> ● 当断开电源，脱水筒完全停止下来后，机盖锁定将被解除。 |
| | 脱水过程中即使按下电源开关按钮，电源开关也不会立即起作用 | <ul style="list-style-type: none"> ● 直到脱水筒的惯性旋转停止下来后，电源开关才会起作用。 |
| 关于水位 | 水位相对于洗涤量较低 | <ul style="list-style-type: none"> ● 洗衣机以洗涤物稍微露出水面为依据设定水位，由波轮搅拌衣物可以上下翻动。 ● 由于化纤、聚酯纤维等衣物较轻，因此水位设定也较低。 |
| | 水位相对于洗涤量较高 | <ul style="list-style-type: none"> ● 洗涤已湿透的衣物或洗涤筒中事先放了水时，洗涤时水位会较高。 |
| 关于绒屑过滤器 | 绒屑较多时 | <ul style="list-style-type: none"> ● 标准程序中出现较多绒屑时，可用提高水量，延长洗涤时间和设定2次漂洗等方法提高过滤绒屑的效率。 |
| 关于洗涤时间 | 超过设定时间洗涤仍未结束 | <ul style="list-style-type: none"> ● 进水量很少的情况下，洗涤时间有可能超过预约时间。 |
| 关于电源开关 | 电源开关由“断开”转换到“接通”时，可能不会立即起作用 | <ul style="list-style-type: none"> ● 从切断电源开关到程序指示灯熄灭为止，电源开关不起作用。若要再次接通电源，请待指示灯熄灭后再按下电源开关。 |
| | 电源开关“接通”后，指示灯不会立即点亮 | <ul style="list-style-type: none"> ● 接通电源开关后，洗衣机发出“哗哗”的声音，大约1秒种后指示灯点亮。（由于使用软件开关，而微电脑进行内部处理需要时间） |
| | 电源开关“断开”后，4个程序指示灯点亮 | <ul style="list-style-type: none"> ● 排水阀开启状态下切断电源开关时，排水阀关闭，同时程序指示灯点亮。 |
| | 电源开关“断开”后，发出“嗡嗡”的声音 | <ul style="list-style-type: none"> ● 脱水过程中切断电源开关后，运转停止并发出“嗡嗡”声。这是离合器进行模式切换时的声音。 |
| 关于机盖锁定 | 脱水过程中，即使按下暂停按钮也无法立即打开机盖 | <ul style="list-style-type: none"> ● 当断开电源，脱水筒完全停止后，机盖锁定将被解除。 |
| 关于气味 | 初期使用时有气味 | <ul style="list-style-type: none"> ● 这是初期使用时从电机中的绝缘漆产生的气味。该异味仅存在于初期，使用约1周后气味会自动消失。 |
| | 脱水时有气味 | <ul style="list-style-type: none"> ● 排水条件恶劣或泡沫过多（因放入过多洗涤剂等）会造成脱水负荷过大，使得气味更加强烈。 |
| 其他 | 第一次使用时，有水从排水管中流出 | <ul style="list-style-type: none"> ● 这是工厂做性能测试时剩下的水。 |
| | 按下启动按钮后，波轮转动但没有显示洗涤量和水量 | <ul style="list-style-type: none"> ● 这是由于外来干扰的影响而导致传感器无法正确检测造成的。此时可切断电源，然后再次启动。 |
| | 启动后无动作 | <ul style="list-style-type: none"> ● 这是由于洗衣机在等待投入洗涤剂或正在进行切换离合器。 |
| | 洗涤剂残留在洗涤剂加入盘 | <ul style="list-style-type: none"> ● 当机体过度倾斜时，洗涤剂可能会残留在洗涤剂加入盘。请检查机体的倾斜程度。 |

另售部件

■ 延长用排水软管 (约 80cm)

- 用于延长排水软管。

■ 洗涤盖 (专用)

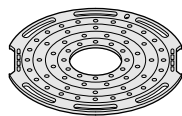

■ 绒屑过滤器

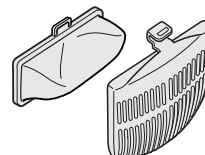

■ 延长用进水管(1m/2m/3m)

- 用于延长进水管。

产品规格

| | | | |
|--------|------------------|-------|---|
| 型号 | XQB55-FZ | 额定功率 | 洗涤时: 380W; 脱水时: 300W |
| 种类 | 全自动洗衣机 | 洗涤方式 | 波轮式 |
| 电源 | 220V ~ 50Hz | 自来水水压 | 0.03 MPa ~ 0.8MPa (0.3kgf/cm ² ~ 8kgf/cm ²) |
| 标准洗涤容量 | 5.5kg (干布的质量) | | |
| 标准脱水容量 | | 质量 | 约28kg |
| 标准水量 | 50L『标准』程序 | | |

备注

- 本品电源线内部接线采用Y连接法。
- 电源线损坏时, 因需专用工具, 故必须由指定的维修站来更换, 切勿自行修理。
- 本品请勿安放在地毯上使用。
- 标准代号: 本品符合
 - GB4706.1-1998 《家用和类似用途电器安全 通用要求》
 - GB4706.24-2000 《家用和类似用途电器安全 洗衣机的特殊要求》
 - GB4706.26-2000 《家用和类似用途电器安全 离心式脱水机的特殊要求》
 - GB17625.1-2003 《电磁兼容 限值 谐波电流发射限值(设备每相输入电流 ≤ 16A)》
 - GB4343.1-2003 《电磁兼容 家用电器、电动工具和类似器具的要求第一部分: 发射》
- 请勿遗失或损坏机器和保修卡上的条形码。

附件清单

| 名称 | 数量 |
|---------|----|
| 全自动洗衣机 | 1 |
| 进水软管 | 1 |
| 底板(带螺钉) | 1 |
| 使用说明书 | 1 |
| 保修卡 | 1 |
| 合格证 | 1 |
| 维修单位一览表 | 1 |

上海日立家用电器有限公司

公司地址: 上海浦东新区金桥出口加工区金湘路1100号
 联系电话: (021)5031-6868(总机) 邮政编码: 201206
 日立用户咨询服务中心地址: 上海市真北路350号
 联系电话: (021)5281-8098 邮政编码: 200062

3-W1030-8 F5