

## 使用说明书

便携式计算机

型号 **CF-W7** 系列

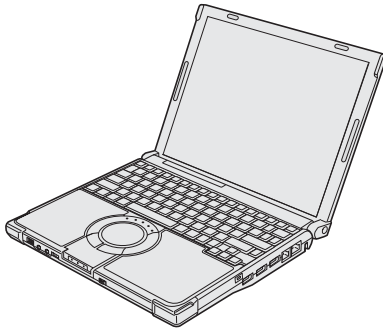

### 目录

#### 准备工作

简介 .....	2
使用须知 .....	3
各部分说明 .....	7
初次操作 .....	9

准备工作

#### 为了更有效地使用

屏幕手册 .....	15
操作和维护 .....	17
扩展内存 .....	19
硬盘备份 / 还原功能 .....	21
Hard Disk Data Erase Utility (硬盘数据抹消实用程序) ..	22
重新安装软件 .....	23

为了更有效地使用

#### 故障排除

故障排除 (基础) / 错误代码 / 信息 .....	25
硬件诊断 .....	30

故障排除

#### 附录

软件使用许可 (有限使用许可协议) .....	32
规格 .....	33







附录

有关计算机的详细信息，请参阅屏幕手册。  
访问屏幕手册  
→ 第 15 页“屏幕手册”

# 简介

感谢您购买本款 Panasonic 计算机。为了达到最佳性能和安全性，请仔细阅读本说明书。

## ■ 本说明书中的术语和插图

 注意事项 :	可能会造成轻微或中度损伤的情况。
 注意 :	为了更有效地使用的有用信息。
<b>Enter</b> :	按 [Enter] 键。
<b>Fn + F5</b> :	按住 [Fn] 键，然后再按 [F5] 键。
 (开始) - [所有程序] :	单击  [开始 (Start)], 然后单击 [所有程序 (All Programs)]。
 → :	使用说明书中的页面。
 →  :	参考屏幕手册。

- 一些插图已经简化以帮助理解并且看起来可能会与实机有所不同。
- 如果未以管理员身份登录，则无法使用一些功能或者无法显示一些画面。
- 参阅有关选购产品到产品目录等的最新信息。
- 在本说明书中，名称和术语参考如下。
  - “Windows Vista® Business” 叫做 “Windows” 或 “Windows Vista”
  - “WinDVD™ 8 (OEM 版本)” 叫做 “WinDVD”
  - “B's Recorder GOLD9 BASIC” 叫做 “B's Recorder”
  - “B's CLiP 7” 叫做 “B's CLiP”
- 显示模式参考如下。( ) 表示 [Intel® Graphics Media Accelerator Driver for mobile] 画面中的术语。若要显示屏幕，可右键单击桌面，然后单击 [Graphics Properties] (图形属性)。
  - 内部液晶显示器 (笔记本电脑)：计算机的显示器
  - 外接显示器 (监视器)：外接显示器
  - 同步显示器 (英特尔 (R) 双显示复制)：在内部液晶显示器和外接显示器上显示相同的画面。
  - 扩展的桌面：内部液晶显示器和外接显示器上的扩展工作区域。
- Reference Manual 的 “Mini Port Replicator” 小节不适用于此型号。
- Reference Manual “Setup Utility” 小节中所述的 “Embedded Security (TPM\*1) Sub-Menu” 和 “Computrace (R) Sub-Menu” 不适用于此型号。

\*1 “Trusted Platform Module” 的缩写

## ■ 版权

本手册的版权归松下电器产业株式会社全权所有。未经松下电器产业株式会社的书面许可，不得以任何形式对本手册的任何部分加以复制。

此处所含有的信息不涉及任何专利权限。

© 2008 Matsushita Electric Industrial Co., Ltd. All Rights Reserved.

## ■ 放弃权利条款

计算机规格和说明书如有变更，恕不另行通知。松下电器产业株式会社对因计算机和说明书之间的错误、省略或不一所造成的直接或间接损坏概不负责。

## ■ 商标

Microsoft®、Windows®、Windows Vista 和 Windows logo 是 Microsoft 公司在美国和 / 或其它国家 (或地区) 的注册商标。Intel、Core 和 Centrino 是英特尔公司的注册商标 / 商标。

SDHC 标志为商标。



Adobe、Adobe logo 和 Adobe Reader 是 Adobe 公司在美国和 / 或其它国家 (或地区) 的注册商标或商标。

PhoenixBIOS、Phoenix Always 和 Recover Pro 是凤凰科技股份有限公司的商标和 / 或注册商标。

Bluetooth™ 是归美国 Bluetooth SIG, Inc. 所有的商标，并且已授权给松下电器产业株式会社。

InterVideo、WinDVD™、InterVideo logo、Ulead 和 Corel logo 是 Corel Corporation 和 / 或其附属公司在加拿大、美国和 / 或其它国家 (或地区) 的商标或注册商标。

Panasonic® 是松下电器产业株式会社的注册商标。

本手册中所提及的产品名称、品牌等均为各相应拥有该产品的公司的商标或注册商标。

## ■ 产品标准和技术要求

GB4943 – 2001 GB9254 – 1998 GB17625.1 – 2003

# 使用须知

- 因用户使用错误以及在其他异常条件下使用而产生的损害以及伴随使用本机或因不能使用本机所致的损害，本公司概不负责。
- 本机不是供医疗机器、生命维持装置、航空交通管制机器以及其它与生命有关的机器、装置和系统使用而设计的。对因将本机用于这些机器、装置和系统等而产生的损害，本公司概不负责。
- 用户或第三者操作本机有误时，受到静电等干扰的影响时或出现故障、进行修理时，本机所记忆或保存的数据等有出现变化以及消失的危险。为保护意外故障对重要数据以及软件造成损害，请留意下述及其下页的有关事项。

## 重要安全说明

当使用电话设备时，为减少出现火灾、触电和人身伤害的危险，请务必遵守下列基本的安全注意事项：

1. 切勿将本产品靠近有水之处如浴槽、洗脸盆、厨房水池或洗衣槽、潮湿的地下室或游泳池附近使用。
2. 切勿在雷暴雨期间使用电话（除无绳电话外），这会因闪电而造成远隔电击的危险。

3. 切勿用电话在煤气泄漏处附近通报该泄漏。
4. 仅能使用本说明书中所规定的电源线和电池。切勿将电池投弃到火中，以免造成爆炸。有关其特殊的处理说明请按照贵地的有关规定执行。

保管此说明书

19-Cs-1

## 使用信息

### 本产品与健康

本产品与其它无线电设备一样，会发射射频电磁能。但本产品发射的能量级别远远低于无线电设备（例如，移动电话）所发射的电磁能量。

由于本产品符合射频安全标准和建议在专家的指导下使用，我们相信消费者可安全使用本产品。这些标准和建议在科学界的共识，是长期评论并诠释广泛研究文献的科学家小组及委员会认真审议的成果。

在某些情况或环境下，使用本产品可能会受到建筑物管理人员或组织相关负责人的限制。可能包括的情况如下：

- 在飞机上使用本产品，或
- 在发觉或确定对其它设备或服务存在干扰而可能造成危害的其它环境中。

如果对使用无线设备的特定组织或环境（例如机场）的适用政策不确定，建议在开启本产品之前向授权机构咨询使用本产品的信息。

### 法规信息

我们对未经授权擅自改造本产所导致的任何无线电干扰或电视干扰概不负责。对上述未经授权擅自改造所导致的干扰的修正责任将由该用户承担。我们和授权的经销商或分销商对不遵守上述指导方针而破坏或违反政府法规的行为概不负责。

26-Cs-1

## 有毒有害物质或元素名称及含量

部件名称	有毒有害物质或元素					
	铅 (Pb)	水银 (Hg)	镉 (Cd)	六价铬 (CrVI)	多溴联苯 (PBB)	多溴二苯醚 (PBDE)
安装主板	×	○	○	○	○	○
驱动器 (HDD、ODD 等)	×	○	○	○	○	○
液晶显示器	×	×	○	○	○	○
机壳	○	○	○	○	○	○
电源适配器	×	○	○	○	○	○
电池	×	○	○	○	○	○
交流电源电缆	○	○	○	○	○	○
调制解调器电话电缆	○	○	○	○	○	○
CD/DVD 媒体	○	○	○	○	○	○

○：表示该有毒有害物质在该部件所有均质材料中的含量均在 SJ/T 11363 - 2006 标准规定的限量要求以下。  
×：表示该有毒有害物质至少在该部件的某一均质材料中的含量超出 SJ/T 11363 - 2006 标准规定的限量要求。

产品的环保使用期限不包括电池。

42-Cs-1

## 锂电池

### 锂电池！

此计算机备有锂电池可以用来储存日期、时间和其他日期。

电池的更换仅能由授权的维修服务人员进行。

警告！因安装不当或使用不对可能会有发生爆炸的危险。

15-Cs-1

## CD/DVD驱动器注意事项

### 注意事项!

本产品为使用激光制品。按本处规定外使用各种控制器、调节或操作步骤可能造成危险的辐射照射。切勿打开机盖。不要自行进行修理。请有资格的人进行维修。

12-Cs-1

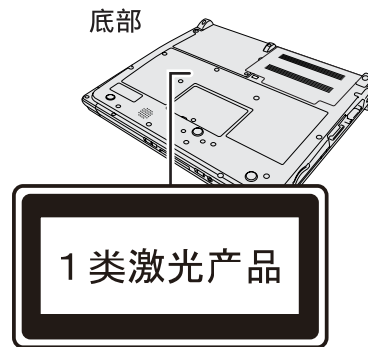

12-1-1

## 在欧盟以外其它国家的废物处置信息



此符号仅在欧盟有效。

如果要废弃此产品，请与当地机构或经销商联系，获取正确的废弃方法。

36-Cs-1

## 安全注意事项（无线 LAN）

乘坐飞机时应关闭电源。

如未关闭电源，可能危及飞机航行安全。在飞机上使用本机时，应遵守航空公司的说明。

- 如本机具有自动开机功能，应添加一条说明，提醒用户取消其自动开机功能。

在医院或使用医疗电气设备的场所内应关闭本品电源。

（不得把本品带入手术室、重症监护室、CCU<sup>\*1</sup>等）

来自本机的无线电信号可能会干扰医疗设备，从而引起故障。

- 如本品具有自动开机功能，应添加一条说明，提醒用户取消其自动开机功能。

<sup>\*1</sup> CCU 代表“心脏重症室”，是对患有冠状动脉病的病人进行看护的场所。

在可能会有使用心脏起搏器的病人的拥挤场所，应关闭本品的电源。

来自本品的无线电信号可能会影响心脏起搏器的运行。

本品应远离植入式心脏起搏器 22 厘米或以上。

来自本品的无线电信号可能会影响心脏起搏器的运行。

不得在自动门、消防报警器或其他自动控制装置附近使用本品。

来自本品的无线电信号可能与自动控制装置的信号产生干扰，从而引起故障。

- 无法在户外使用 5 GHz 频段无线 LAN。

43-Cs-1

## 安全注意事项

本产品并非设计用作核能设备 / 系统、航空交通管制设备 / 系统或飞机座舱设备 / 系统<sup>\*2</sup>（或作为其一部分）。Panasonic 对由于在上述情况中使用本产品而造成的任何损失不承担任何责任。

<sup>\*2</sup> 飞机座舱设备/系统包括2级电气飞行气囊(EFB)系统及1级EFB系统（当用于航程中的重要时刻（如起飞与降落）与/或安装在飞机上时）。1级 EFB 系统与 2 级 EFB 系统由 FAA: AC（咨询通告）120-76A 或 JAA: JAA TGL（临时指示页）第 36 号定义。

对于超出我们的 COTS（商用现货）产品规格的任何与航空标准有关的规格、技术、可靠性、安全性（如可燃性 / 烟雾 / 毒性 / 射频辐射等）要求，Panasonic 不给予任何保证。

39-Cs-1

本计算机并非设计用于医疗设备（包括生命支持系统）、航空交通管制系统或旨在保障人体生命或安全的其他设备、装置或系统。Panasonic 对由于在此类设备、装置或系统等中使用本计算机而造成的任何损坏或损失不承担任何责任。

发生故障时，应立即拔下交流电源插头及电池

- 计算机受损
- 计算机内有异物
- 放出烟雾
- 放出异味
- 过热

发生上述情况之一时，如继续使用计算机，则可能引起火灾或触电。

- 发生故障时，应立即关闭电源并拔下交流电源插头，然后取出电池。然后请向技术支援办事处洽询。

打雷时，切勿触摸计算机及电缆  
可能引起触电。

请勿将电源适配器连接到标准家用交流电源插座以外的其他电源

否则可能由于过热而引起火灾。连接到 DC/AC 变流器（变换器）可能会损坏电源适配器。在飞机上，只能将电源适配器 / 充电器连接到经特别许可用于该用途的交流电源插座。

切勿损坏交流电源电线、交流电源插头或电源适配器  
切勿损坏或改动电源电线，将其放置在较热的工具附近，弯折，扭绞或用力拉扯，在其上放置重物，或将其捆紧。如继续使用受损的电源电线，可引起火灾、短路或触电。

在手潮湿的情况下，不得插、拔交流电源插头  
可能引起触电。

定期清理交流电源插头上的灰尘和其他污垢  
如灰尘或其他污垢在插头上堆积，潮气等可能使绝缘层受损，从而引起火灾。

- 取下插头，用干布擦拭。  
如长时间不使用计算机，应将插头拔下。

完全插入交流电源插头  
如插头未完全插入，可能由于过热而引起火灾或发生触电。

- 不得使用受损的插头或松动的交流电源插座。

切勿将盛有液体的容器或金属物体置于计算机顶部  
如水或其他液体溅出，或纸屑、硬币或其他异物进入本品内部，则可能引起火灾或触电。

- 如果水溅到键盘上，请参阅第 18 页。如果内部存在其它异物，应立即关闭电源，拔下交流电源插头，并取出电池。然后与技术支持部门联系。

切勿擅自拆卸本品

计算机内部有高压部件，触摸时可能触电。不得触摸内部的插针及电路板，且不得令异物进入计算机内部。

此外，进行改动或拆卸也可能引起火灾。

请将 SD 内存卡置于婴幼儿无法接触的地方

意外吞食内存卡会造成身体伤害。

如意外吞食内存卡，应立即就医。

不得将本品放置在不稳的表面上

如失去平衡，本品可能翻倒或坠落，从而造成伤害。

不得堆放

如失去平衡，本品可能翻倒或坠落，从而造成伤害。

不得将本品保管在有大量水、湿气、蒸汽、灰尘、汽油等的环境中

否则，可能引起火灾或触电。

不得将本品长时间放置在高温环境（如阳光照射下的汽车）中

如将本品暴露于高温下（如阳光照射下的汽车内或直射阳光）可能造成外框变形与 / 或引起内部零件故障。如长时间在此种条件下运行，可造成短路或绝缘层受损等情况，从而引起火灾或触电。

切勿堵塞通风孔

否则，热量积聚在内部，可能会引起火灾。

拔出交流电源插头时应握住插头

如拉扯电源线，则可能使其受损，从而引起火灾或触电。

交流电源插头处于连接状态时，不得移动本品  
交流电源电线可能受损，从而引起火灾或触电。

- 如交流电源电线受损，应立即拔出交流电源插头。

务必在本品上使用指定的电源适配器

如使用非原装（并非随本品附带或由 Panasonic 提供）的电源适配器，可能引起火灾。

不得让电源适配器受到剧烈冲击

如在电源适配器受到剧烈冲击（如坠落）后继续使用，则可能引起触电、短路或火灾。

每小时休息 10-15 分钟

如长时间使用本品，会对眼睛或手部的健康产生不良影响。

不要向 CD/DVD 驱动器内看

如直接看到内部的激光光束、可能会损害视力。

不是使用破裂或变形的光盘

由于光盘以高速旋转，受损的光盘可能碎裂，从而造成伤害。

- 不是非圆形的光盘以用粘合剂修补过的光盘也有类似的危险，因此切勿使用它们。

使用耳机时，音量切勿过大

如长时间用大音量刺激耳朵，可能会使听力受损。

在调制解调器上使用普通电话线

如与公司或业务办事处等的内线电话线（内部交换机）或数字式公用电话连接，或在计算机不支持的国家或地区使用，则可能引起火灾或触电。

切勿将 LAN 端口与非指定的网络或电话线连接

如果 LAN 端口与以下网络连接，则将引起火灾或触电。

- 除 1000BASE-T、100BASE-TX 或 10BASE-T 之外的网络
- 电话线（IP 电话 (Internet Protocol Telephone)、普通电话线、内部电话线（内部交换机）、数字式公用电话等）

避免让皮肤长时间接触本品

避免让皮肤长时间接触本品或电源适配器上的任何产热部位，否则会导致低温烫伤。

- 切勿将计算机靠近电视机或收音机使用。
- 要将计算机远离磁场。否则，储存在硬盘上的数据可能会丢失。
- 液晶显示器
- 液晶显示器内的荧光灯含有水银，不要将其作为一般的垃圾投弃，请按法令及法规处理。
- 液晶显示器系玻璃制品，掉落在地上有时会使液晶显示器碎裂，如果其内部的液体进入眼内或沾到手上时，请用水冲洗 15 分钟以上。如果仍不能去除净液体的话，请前往医院接受治疗。

- 电缆  
建议不要使用长度超过 3 米的接口电缆。

11-Cs-1

## 安全注意事项 (电池)

切勿与任何其它产品一起使用

该电池为可充电型电池，仅供指定的产品使用。如果将其用于非指定的产品，则可能会发生电解液泄漏、电池放热、起火或破裂。

切勿采用非指定的方法为电池充电

如果未采用指定的方法为电池充电，则可能会发生电解液泄漏、电池放热、起火或破裂。

切勿将电池投入火中或使其处于过热的环境中

电池可能发生放热、起火或破裂。

避免过热 (例如靠近火源、受阳光直射)

可能发生电解液泄漏、电池放热、起火或破裂。

切勿将锋利的物体插入电池，使其受到震动或冲击，进行拆解或改动。

可能发生电解液泄漏、电池放热、起火或破裂。

切勿使其正极 (+) 和负极 (-) 接触而造成短路

可能发生电池放热、起火或破裂。携带或保管时，切勿将电池与项链或发夹等物品放置在一起。

请勿在本品上使用除专用电池以外的电池

产品上只能使用专用电池 (CF-VZSU51R)。使用除 Panasonic 制造和提供的电池以外的电池可能会产生危险 (放热、起火或破裂)。

- 切勿触摸电池的端子。如果接触面变得脏污或损坏，电池可能会不能正常工作。
- 切勿将电池置于有水的环境下或使其受潮。
- 如果会长时间 (1 个月或以上) 不使用电池，请充电或放电 (使用) 电池直到剩余电量变为 30% 到 40% 并将其存放在凉爽、干燥的地方。

- 本计算机仅在剩余电量少于其容量的 95% (如果启用经济模式 (ECO) 则为 75%) 时才给电池充电来防止电池的过充电。
- 刚购买的计算机的电池并未充电。初次使用前，请将其充电。当将电源适配器与计算机连接时，充电会自动开始。
- 如果电池漏液，电解液进入眼内时，切勿揉眼睛。要立即用清水冲洗眼睛并尽快请医生进行医疗处理。
- 请不要放置在婴幼儿近旁。
- 请不要将电池作为垃圾投弃。应按贵地的法令或法规以及贵公司的安全标准处理。

### 注意

- 充电或正常使用过程中，电池可能会变热。这完全属于正常现象。
- 如果电池的内部温度超过容许的温度范围 (0°C 至 55°C)，充电不会开始。(→  Reference Manual “Battery Power” ) 一旦达到容许温度范围要求，将自动开始充电。注意根据使用条件不同，充电时间也不同。(当温度为 10°C 或以下时，充电时间可能比平常要略长一些。)
- 如果温度较低，操作时间会被缩短。仅在允许温度范围内使用计算机。
- 电池为消耗品。如果计算机使用某一特定电池的运行时间大大缩短且反复充电仍不能恢复其性能，应用新的电池予以更换。
- 当用包装、公文包等运送备用电池时，建议最好将其装在塑料袋内以保护其接触面。
- 不使用计算机时务必要关闭电源。当未连接电源适配器使计算机处于开机状态时将会耗尽电池的剩余电量。

## 关于无线 LAN/Bluetooth

1. 标明附件中所规定的技术指标和使用范围，说明所有控制、调整及开关等使用方法；
  - 频率范围：5725 - 5850 MHz, 2400 - 2483.5 MHz
  - 频率容限：≤ 20 ppm
  - 发射功率：≤ 33 dBm ≤ 20 dBm (EIRP)
  - 占用带宽：≤ 20 MHz ≤ 22 MHz ≤ 2 MHz
  - 杂散发射限值：≤ -30 dBm
2. 不得擅自更改发射频率、加大发射功率(包括额外加装射频功率放大器)，不得擅自外接天线或改用其它发射天线；
3. 使用时不得对各种合法的无线电通信业务产生有害干扰；一旦发现有干扰现象时，应立即停止使用，并采取措施消除干扰后方可继续使用；
4. 使用微功率无线电设备，必须忍受各种无线电业务的干扰或工业、科学及医疗应用设备的辐射干扰；
5. 不得在飞机和机场附近使用。

# 各部分说明

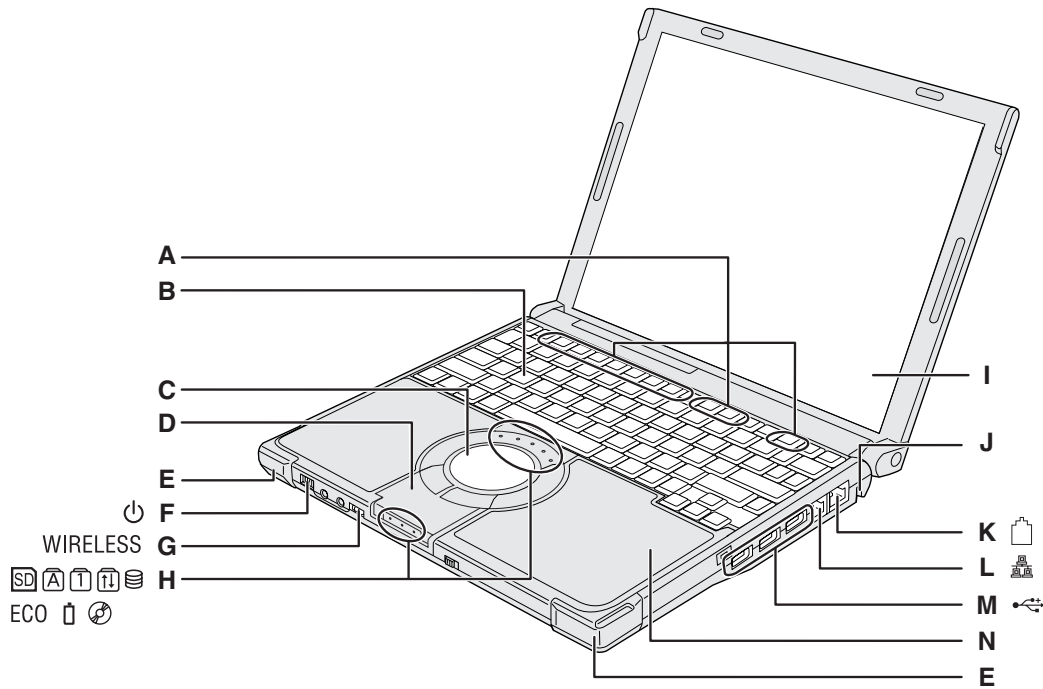

- A: 功能键  
→ Reference Manual “Key Combinations”
- B: 键盘
- C: 触摸盘  
→ Reference Manual “Using the Touch Pad”
- D: Bluetooth天线  
→ Bluetooth的 Supplementary Instructions
- E: 无线LAN天线  
→ Reference Manual “Wireless LAN”
- F: 电源开关  
→ 第 10 页  
电源状态指示灯
  - 关闭: 电源关闭 / 休眠
  - 绿色: 电源接通
  - 闪烁绿色: 睡眠
- G: 无线开关  
打开 (右侧) 或关闭 (左侧) 无线装置。  
→ Reference Manual “Disabling/Enabling Wireless Communication”
- H: 发光二极管指示灯
  - : SD/SDHC内存卡状态
  - : Caps lock (大写字母锁定)
  - : NumLk (数字小键盘)
  - : ScrLk (滚动锁定)
  - : 硬盘驱动器状态
- ECO: 经济模式(ECO)状态  
→ Reference Manual “Battery Power”
- : 电池状态  
→ Reference Manual “Battery Power”
- : CD/DVD驱动器状态
  - 关闭: 驱动器电源关闭。
  - 绿色: 驱动器电源打开, 但是不能访问驱动器。
  - 闪烁绿色: 驱动器电源打开, 而且正在访问驱动器。

- I: 内部液晶显示器
- J: 安全锁  
可连接Kensington钢缆。请参阅电缆的说明手册。安全锁和电缆是防盗装置。松下电器产业株式会社对任何盗窃事件概不承担责任。
- K: 调制解调器端口
  - 请务必使用附带的调制解调器电话电缆, 并将调制解调器电话电缆的铁氧体磁心一侧插到计算机的调制解调器端口上。
  - 请勿移动 / 取出调制解调器电话电缆的铁氧体磁心。

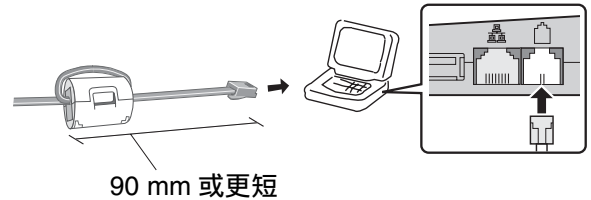

- Reference Manual “Modem”
- L: LAN端口  
→ Reference Manual “LAN”
- M: USB端口  
→ Reference Manual “USB Devices”
- N: CD/DVD驱动器  
→ Reference Manual “CD/DVD Drive”

**注意事项**

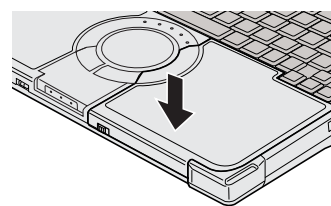

合上光盘舱盖后, 按下光盘舱盖 (箭头所指的方向) 以确保将其锁好。

# 各部分说明

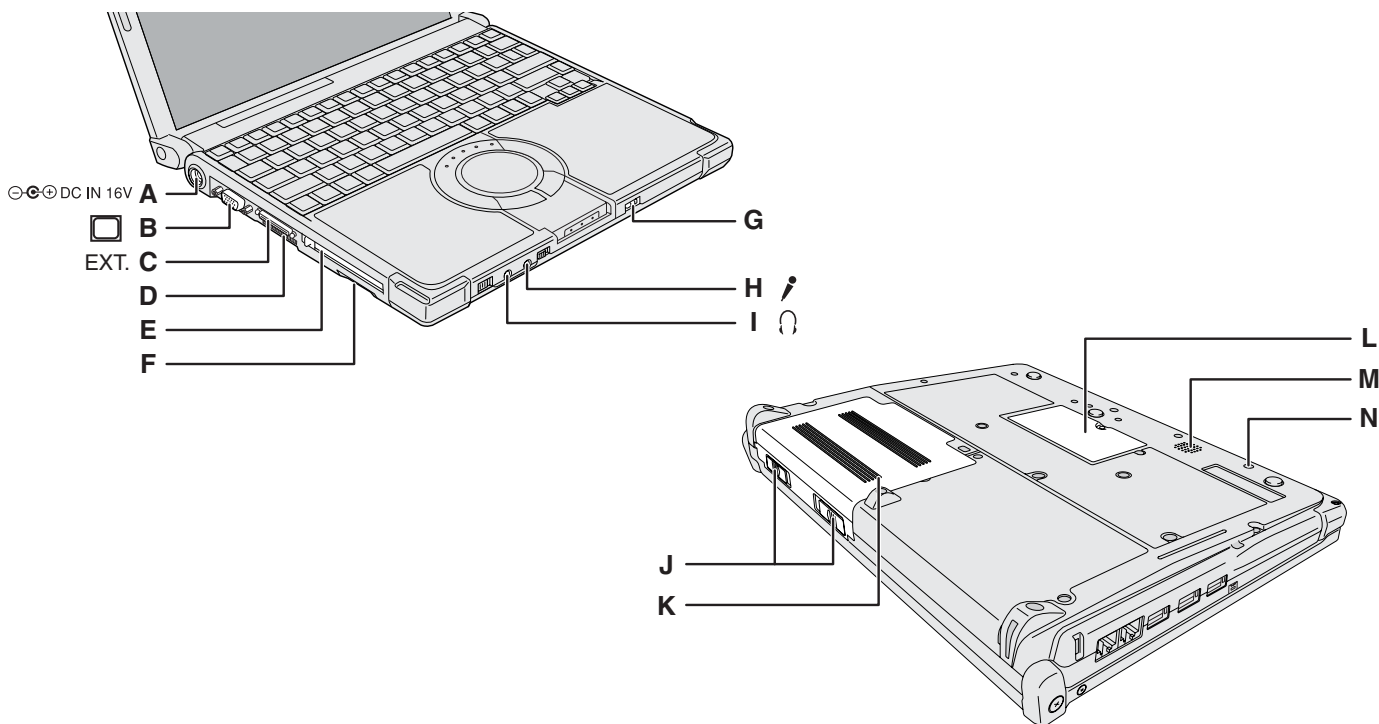

准备工作

- A: DC-IN (直流输入) 插孔
- B: 外接显示器端口  
→ *Reference Manual* “External Display”
- C: 扩展端口  
用于将来的扩展。
- D: 通风孔
- E: PC卡插槽  
→ *Reference Manual* “PC Cards”
- F: SD内存卡插槽  
→ *Reference Manual* “SD/SDHC Memory Card”
- G: CD/DVD驱动器电源/开启开关
  - 向右滑动开关, 打开光盘舱盖。
  - 向左滑动开关, 打开/关闭驱动器电源。

- H: 麦克风插孔  
可以使用电容式麦克风。如果使用了其它类型的麦克风, 可能无法进行音频输入, 或者可能会发生故障。
- I: 耳机插孔  
可以连接耳机或放大器。  
将其连接时, 从内部扬声器发出的声音不会被听到。
- J: 电池锁簧  
→ 第 9 页
- K: 电池  
→ 第 9 页  
→ *Reference Manual* “Battery Power”
- L: 内存模块插槽  
→ 第 19 页
- M: 扬声器
- N: 紧急孔  
→ *Reference Manual* “CD/DVD Drive”

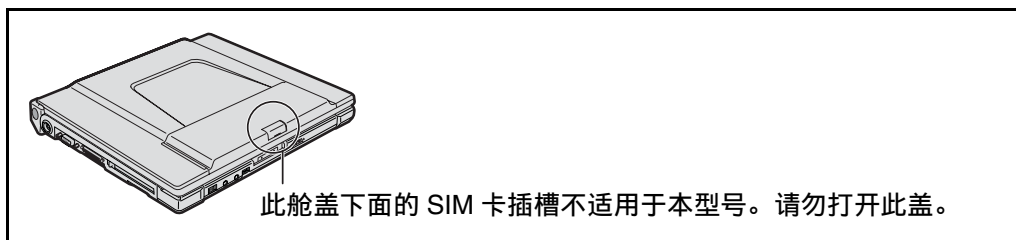

此舱盖下面的 SIM 卡插槽不适用于本型号。请勿打开此盖。



# 初次操作

## ■ 准备工作

### ① 检查并区分附带的附件。

如果未找到上述附件，请向技术支持办事处洽询。

- 电源适配器 ..... 1
- 交流电源电缆 ... 1
- 电池 ..... 1
- 调制解调器电话  
电缆 ..... 1

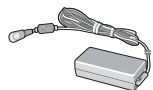

型号：CF-AA1633A

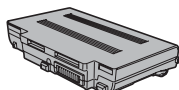

型号：CF-VZSU51R\*1



- 使用说明书（本书） ..... 1
- 保修证 ..... 1
- Product Recovery（产品复原）DVD-ROM  
Windows® XP Professional SP 2 ..... 1
- Product Recovery（产品复原）DVD-ROM  
Windows Vista® Business ..... 2

\*1 Reference Manual 中所述的型号各异，但上述编号正确。

- 您将需要序列号才能重新安装 B's Recorder 或安装 B's CLiP (→ 第 28 页)。

### ② 揭下本机包装袋上的贴纸前请阅读“软件使用许可（有限使用许可协议）”（→ 第 32 页）。

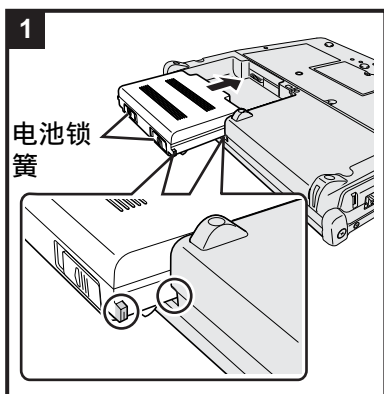

## 1 装入电池。

以与箭头方向平行的方向滑动并装入电池，使新电池的左右凸起部分齿合计算机的凹边。

如果凸起与计算机的凹口不符，请立即取出电池，然后在轻推的同时滑动它以避免固定不到位。

- 取出  
将左锁簧和右锁簧滑向解除锁定位置，并以与计算机平行的方向推出电池。

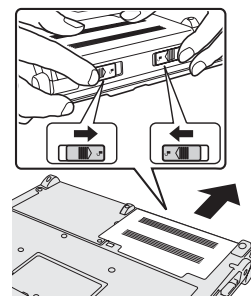

### 注意事项

- 确认锁簧已牢固锁上。否则携带计算机时电池可能会掉出来。
- 切勿触摸电池和计算机的端子。否则可能会使端子变得脏污或损坏，并造成电池和计算机故障。

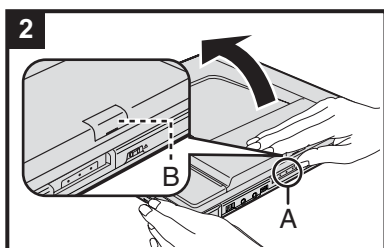

## 2 打开显示器。

用手握住计算机边缘，然后按住并提起A部分以打开显示器。

- 切勿错误地按下 SIM 卡插槽盖 (B)。

### 注意事项

- 显示屏的打开角度不要太大（140°或以上），也不要对液晶显示器施加过大的外力。打开或合上计算机时，切勿持拿液晶显示器部分扳动。

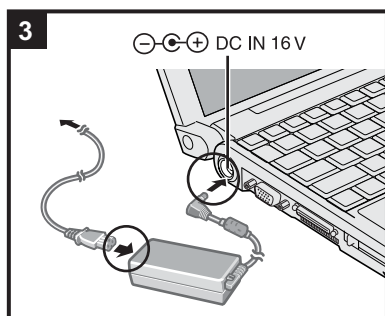

### 3 将计算机连接至电源插座上。



电池自动开始充电。

#### 注意事项

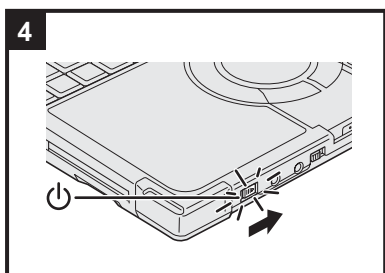
- 切勿断开电源适配器，并不要将无线开关切换为开启直到完成初次操作步骤。
- 首次使用计算机时，切勿连接电池和电源适配器以外的任何外围设备。
- 电源适配器的操作方法
  - 在打雷或闪电期间，会出现电压突然下降等问题。由于这会对计算机产生不良影响，除非仅使用电池提供电源，建议最好使用不间断电源系统 (UPS)。



### 4 打开计算机。

滑动并按住电源开关  约1秒钟直至电源状态指示灯  点亮。

大约 5 分钟后才会出现 Windows 设置屏幕。切勿在出现该屏幕前触摸按键和触摸盘。

#### 注意事项

- 切勿反复滑动电源开关。
- 如果滑动并按住电源开关 4 秒钟或以上，计算机将被强制关闭。
- 关闭计算机后，等待 10 秒钟或以上再重新打开计算机。
- 直至硬盘驱动器状态指示灯  熄灭不要进行下列操作。
  - 插拔电源适配器
  - 滑动电源开关或 CD/DVD 驱动器电源 / 开启开关
  - 触摸键盘或触摸盘
  - 合上显示屏
- 在完成步骤 6 之前，切勿更改 Setup Utility。否则，Windows 设置可能会无法正常进行。

### 5 选择操作系统语言。

- ① 在“Select Language”（选择语言）屏幕上选择操作系统语言，然后单击 [OK]（确定）。  
在确认屏幕上单击 [OK]（确定）将开始语言设置。单击 [Cancel]（取消）即可返回至“Select Language”（选择语言）屏幕。  
语言设置将在大约20分钟内完成。
- ② 在终止屏幕上单击 [OK]（确定）。  
单击 [OK]（确定），将关闭计算机电源。
- ③ 打开计算机。
  - 请仔细选择您的语言，因为稍后无法进行更改。如果设置了错误的语言，则需要重新安装 Windows。（→ 第 23 页）

### 6 设置Windows。

按照屏幕上的说明完成操作。

- 打开计算机后，“Please wait a moment while Windows prepares to start for the first time ...”（在 Windows 准备首次启动时，请稍候）会出现，然后屏幕上会出现一个旋转的小圆圈。这将需要几分钟时间。
- 在设置 Windows 过程中，请使用触摸盘移动鼠标和单击项目。
- 切勿更改选择国家或地区屏幕上的设置。在完成 Windows 设置后，您可以在 [Control Panel]（控制面板）的 [Clock, Language, and Region]（时钟、语言和区域）中设置国家、区域或键盘布局。
- 设置 Windows 将需要约 20 分钟。  
进入下一步，以确认显示屏上的每则消息。
- 如果您在步骤 5 的语言选择中选择“保加利亚语”、“克罗地亚语”、“爱沙尼亚语”、“拉脱维亚语”、“立陶宛语”、“罗马尼亚语”、“塞尔维亚拉丁语”、“斯洛伐克语”、“斯洛文尼亚语”、“泰语”、“乌克兰语”或“中文（香港）”，则设置页面上会出现语言选择屏幕。然后，在步骤 5 的语言选择中设置所选语言。
- 对于某些语言，按键上的字符和输入字符可能会不一致。在完成设置后，正确设置键盘属性。然后设置密码。

**注意事项**

- 您不能选择以下文字作为用户名和密码：CON、PRN、AUX、CLOCKS、NUL、COM1 至 COM9、LPT1 至 LPT9。
- 在设置 Windows 后，您可以更改用户名、密码、图像和安全设置。

**7 安装Adobe Reader。****注意**

安装 Adobe Reader 以阅读重要提示和屏幕手册。

单击  [开始 (Start)], 并在[开始搜索 (Start Search)]中输入以下信息，然后按 **Enter**。

阿拉伯语：[c:\util\reader\ar\setup.exe]  
 保加利亚语：[c:\util\reader\bg\setup.exe]  
 中文（简体）：[c:\util\reader\sc\setup.exe]  
 中文（繁体）：[c:\util\reader\tc\setup.exe]  
 克罗地亚语：[c:\util\reader\yx\setup.exe]  
 捷克语：[c:\util\reader\cs\setup.exe]  
 丹麦语：[c:\util\reader\da\setup.exe]  
 荷兰语：[c:\util\reader\nl\setup.exe]  
 英语：[c:\util\reader\m\setup.exe]  
 爱沙尼亚语：[c:\util\reader\et\setup.exe]  
 芬兰语：[c:\util\reader\fi\setup.exe]  
 法语：[c:\util\reader\fr\setup.exe]  
 德语：[c:\util\reader\g\setup.exe]  
 希腊语：[c:\util\reader\el\setup.exe]  
 希伯来语：[c:\util\reader\he\setup.exe]  
 匈牙利语：[c:\util\reader\hu\setup.exe]  
 意大利语：[c:\util\reader\it\setup.exe]  
 日语：[c:\util\reader\ja\setup.exe]  
 朝鲜语：[c:\util\reader\ko\setup.exe]  
 拉脱维亚语：[c:\util\reader\lv\setup.exe]  
 立陶宛语：[c:\util\reader\lt\setup.exe]  
 挪威语：[c:\util\reader\no\setup.exe]  
 波兰语：[c:\util\reader\pl\setup.exe]  
 葡萄牙语：[c:\util\reader\pt\setup.exe]  
 罗马尼亚语：[c:\util\reader\ro\setup.exe]  
 俄语：[c:\util\reader\ru\setup.exe]  
 斯洛伐克语：[c:\util\reader\sk\setup.exe]  
 斯洛文尼亚语：[c:\util\reader\sl\setup.exe]  
 西班牙语：[c:\util\reader\p\setup.exe]  
 瑞典语：[c:\util\reader\s\setup.exe]  
 土耳其语：[c:\util\reader\tr\setup.exe]

**8 必要时，更改内部CD/DVD驱动器号。**

→  Reference Manual “CD/DVD Drive”

**注意**● **PC Information Viewer（计算机信息检视程序）**

本计算机定期记录管理信息，包括硬盘信息，如开机时数、开机次数、内部温度、更换部分等。每种记录的最大数据量为750字节。这些信息仅供硬盘发生故障时评估原因时使用。并不会通过网络发送到外界或者供上述目的之外的任何其他目的而使用。若要禁用此功能，选中PC Information Viewer（计算机信息检视程序）上[Hard Disk Status]（硬盘状态）中的[Disable the automatic save function for management information history]（禁用管理信息历史的自动保存功能）复选框，然后单击[确定 (OK)]。

禁用此功能后，不会显示有关如何使用硬盘的信息。

(→  *Reference Manual* “Check the Computer's Usage Status” 和 PC Information Popup (PC信息弹出窗口)中的[Hard Disk Usage] (硬盘用途通知))

## ● 如果听到来自CD/DVD驱动器的声音

在以下情况中，可能会听到CD/DVD驱动器发出的声音。

- 打开CD/DVD驱动器的瞬间
- 在Setup Utility中将[DVD Drive Power] (DVD驱动器电源)设置为[On] (开)的情况下打开计算机后
- 播放CD或DVD时

听到的声音是由CD/DVD驱动器中电机运转时发出的正常操作声音，并不是故障。

## ● 若要省电，可在购买时设置以下几种节电方式（当连接了电源适配器时）。

- 若15分钟内未进行任何操作，屏幕会自动关闭。
- 若20分钟内未进行任何操作，计算机会自动进入睡眠<sup>\*1</sup>状态。

<sup>\*1</sup> 有关从睡眠状态中恢复的信息，请参阅  *Reference Manual* “Sleep or Hibernation Functions”。

## ● 各种模式下的电量消耗如下所示。（当连接了电源适配器时）

- 当关闭屏幕时：大约10 W
- 在睡眠模式下：大约1.9 W
- 电池完全充电（或没有充电）且计算机关闭：大约0.9 W

## ● 请注意，即使是处于关机状态，计算机也会耗电。如果电池已完全充电，则电池在以下时间段内将会完全放电：

- 关闭电源时：大约1.5个月
- 在睡眠模式下：大约2天<sup>\*2</sup>
- 在休眠模式下：大约3天<sup>\*2</sup>

<sup>\*2</sup> 如果禁用“Wake Up from wired LAN”（从有线 LAN 唤醒），则所需时间将会稍有延长。  
如果启用“Wake Up from wireless LAN”（从无线 LAN 唤醒），则所需时间将会缩短。

## ■ 开机/关机时

### ● 切勿进行以下操作

- 插拔电源适配器
- 滑动电源开关或CD/DVD驱动器电源/开启开关
- 触摸键盘、触摸盘或外接鼠标
- 合上显示屏

## ■ 若要更改分区结构

您可以收缩现有分区部分以创建未分配的磁盘空间，并且可以从中创建一个新分区。本计算机在默认设置中只有一个分区。

- ① 单击  [开始 (Start)]并右键单击[计算机 (Computer)]，然后单击[管理 (Manage)]。
  - 标准用户需输入管理员密码。
- ② 单击[磁盘管理 (Disk Management)]。
- ③ 右键单击Windows的分区（默认设置为“c”驱动器），然后单击[压缩卷 (Shrink Volume)]。
  - 分区大小取决于计算机规格。
- ④ 在[输入压缩空间量(MB) (Enter the amount of space to shrink in MB)]中输入大小，然后单击[压缩 (Shrink)]。
  - 您无法输入比显示的大小更大的数字。
- ⑤ 右键单击[未分配 (Unallocated)]（步骤④中的压缩空间），然后单击[新建简单卷 (New Simple Volume)]。
- ⑥ 按照屏幕上的说明进行设置，然后单击[完成 (Finish)]。  
请等待直到格式化完成。

### 注意

- 您可以使用剩余的未分配空间或新建的未分区空间来创建其它分区。
- 若要删除分区，可右键单击分区，然后在步骤③中单击[删除卷 (Delete Volume)]。

## 关于Windows Vista

您可以选择“控制面板 (Control Panel)”的经典视图或经典“开始 (start)”菜单。您还可以更改用户登录或注销方式。本手册说明了使用 Windows Vista 默认设置 (不是经典视图或传统“开始”菜单等) 的情况。

### ● 用户帐户控制

用户帐户控制是Windows Vista的一种新安全组件，用于停止对计算机进行未授权的更改。每次尝试对计算机做出重大更改时，都会弹出用户帐户控制消息。

### ● 如果计算机在运行过程中变热

#### ● 检查使用环境

- 避免在高温留着表面上使用计算机 (例如、胶垫、棉被)。如果可以，请在能够散热的表面 (如钢板) 上使用计算机。
- 切勿使用键盘盖，因为这样无法散热。
- 始终让打开的显示器处于休眠状态。

#### ● 检查以下情况

- 如果计算机在显示屏幕保护程序时变热，可将屏幕保护程序设置为 [Windows Logo] (Windows 徽标)。使用三维图像或其它合成图像的屏幕保护程序可提高 CPU 使用率。
- 如果未使用无线 LAN，可关闭无线 LAN。
- 使用建议的 RAM 模块产品。非建议的 RAM 模块可能无法正常操作，并且可能会损坏您的计算机。

- 双击桌面上的 ，然后单击[节电水准：高 (Power Saving Level :High)]

按照屏幕上的说明完成操作。

→  Reference Manual “Computing on the Road”

- 双击桌面上的 ，并单击[High speed] (高速)，然后单击[OK] (确定)。

- 当您设置 [高速 (High speed)] 时，冷却风扇会加速旋转，并且计算机将冷却。请注意，电池使用时间将会缩短。
- 如果您不是经常使用 CPU 或受到风扇旋转声音的干扰，可视需要设置 [标准 (Standard)] 或 [低速 (Low speed)]。

### ● Windows边栏

在默认设置中不会出现Windows边栏。若要显示Windows边栏，可单击  [开始 (Start)] - [所有程序 (All Programs)] - [附件 (Accessories)] - [Windows边栏 (Windows Sidebar)]。





若要始终显示边栏：

- ① 右键单击通知区域上的边栏图标 ，然后单击[属性 (Properties)]。
- ② 选中[在Windows启动时启动边栏 (Start Sidebar when Windows starts)]复选框，然后单击[确定(OK)]。



### ● 声音和视频



#### ● 播放AVI文件时

当计算机运行过多的应用程序软件或在高温环境下使用计算机时，AVI文件中的声音和图像可能会在播放时中断。以下操作可以改善这种状况。

- 单击通知区域上的  或 ，然后单击 [高性能 (High performance)]。  
(在高温环境下使用计算机时，可降低环境温度以设置 [高性能 (High performance)]。在高温环境下设置 [高性能 (High performance)] 无法改善这种状况。)
- 当您使用Windows Media Player全屏播放AVI文件时，音频与图像可能不一致。在此情况下，请执行以下任一操作进行播放。
  - 使用窗口显示上的 Windows Media Player 进行播放。
  - 使用 WinDVD 进行播放。
- 当您播放动态图像文件 (如DVD视频) 时，可能会出现以下问题。
  - 在使用 Windows Media Player 时，无法流畅播放图像。
  - 在使用 WinDVD 时，播放屏幕会中止。  
如果出现此类情况，可单击 WinDVD 的  (暂停)，然后单击  (播放)。按顺序播放。
- 在PC卡和SD内存卡上录制的声音 (例如，MP3、WMA) 和视频 (例如，MPG、WMV) 可能会在播放时中断。如果出现此类情况，可将其复制到硬盘，然后再播放。
- 根据Windows的进程状态，声音可能会在Windows启动时中断。您可以在启动时将声音设为静音。
  - ① 右键单击桌面，然后单击[个性化 (Personalize)] - [声音 (Sounds)]。
  - ② 取消选中[播放Windows启动声音 (Play Windows Startup sound)]复选框，然后单击[确定 (OK)]。

## ● 使用无线LAN时

- 如果无法与接入点通信，或如果接入点被删除，可右键单击通知区域上的 ，单击[连接到网络(Connect to a network)]，然后单击[连接网络 (Connect to a network)]屏幕上的 。
- 如果使用隐藏类型的无线LAN接入点（限制无线LAN接入点的自动检测），可执行以下步骤。  
如果未执行以下步骤，您将无法自动访问无线LAN接入点，或无线LAN接入点可能不会显示在[连接网络 (Connect to a network)]屏幕上。

- ① 单击通知区域上的 、 或 ，单击[网络和共享中心 (Network and Sharing Center)] - [设置连接或网络 (Set up a connection or network)] - [手动连接到无线网络 (Manually connect to a wireless network)]，然后单击[下一步 (Next)]。
- ② 输入必要信息，并选中[自动启动这个连接 (Start this connection automatically)]和[即使网络未进行广播也连接 (Connect even if the network is not broadcasting)]复选框，然后单击[下一步 (Next)]。

## ● 当计算机突然进入休眠状态时

当您在高温环境下使用CPU载体持续操作应用程序软件时，内部温度控制功能可能会工作，并且计算机可能会进入休眠状态。

如果出现此情况，请在打开计算机之前稍等片刻（大约5分钟）。

## ● Windows更新

您可以使用以下菜单更新Windows的最新套件和服务包。

 [开始 (Start)] - [所有程序 (All Programs)] - [Windows Update] (Windows更新)

即使出现更新驱动器的消息，也不要应用“Driver Updates (驱动器更新)”。如果需要驱动器更新，请与技术支持部门联系。

# 屏幕手册

在完成 "初次操作" 后, 您可以在计算机屏幕上访问以下手册。

当您首次访问屏幕上的手册时, 可能会显示 Adobe Reader 许可协议。在仔细阅读后, 请选择 [Accept] (接受) 以继续。

## ■ Reference Manual (参考手册)

Reference Manual 包含了可让您尽情享受计算机性能的实践信息。

若要访问 *Reference Manual*:

在桌面上双击 。

### 目录

- |                                  |   |   |
|----------------------------------|---|---|
| ● Read Me First                  | ● PC Cards                                  | ● Loupe Utility                         |
| ● Using the Touch Pad            | ● SD/SDHC Memory Card                       | ● DMI Viewer                            |
| ● Key Combinations               | ● Mini Port Replicator <sup>*1</sup>        | ● Troubleshooting (Advanced)            |
| ● Battery Power                  | ● External Display                          | ● Check the Computer's Usage Status     |
| ● Customizing the Power Setting  | ● USB Devices                               | ● PC Information Popup                  |
| ● Computing on the Road          | ● Modem                                     | ● Protecting Your Computer from Viruses |
| ● Sleep or Hibernation Functions | ● LAN                                       | ● Technical Information                 |
| ● Security Measures              | ● Disabling/Enabling Wireless Communication |   |
| ● CD/DVD Drive                   | ● Wireless LAN                              |   |
| ● WinDVD                         | ● Setup Utility                             |   |
| ● Writing to CD/DVD              |   |   |

<sup>\*1</sup> 小节不适用于此型号。

## ■ Important Tips (重要提示)

Important Tips 提供有关电池的有用信息。阅读这些信息以在最佳状况下使用电池, 获得更长的运行时间。

若要访问 *Important Tips*:

在桌面上双击 。

- 或单击  [开始 (Start)] - [所有程序 (All Programs)] - [Panasonic] - [On-Line Manuals] (联机手册) - [Important Tips] (重要提示)。

## ■ Hard Disk Handling (硬盘管理)

Hard Disk Handling 将向您提供有关如何使用硬盘的有用信息。

若要访问 *Hard Disk Handling*:

单击  [开始 (Start)] - [所有程序 (All Programs)] - [Panasonic] - [On-Line Manuals] (联机手册) - [Hard Disk Handling] (硬盘管理)。

## ■ Bluetooth的Supplementary Instructions (补充说明)

Supplementary Instructions 为用户提供 Bluetooth 的相关有用信息。

若要访问 Bluetooth 的 *Supplementary Instructions* :

单击  [开始 (Start)] - [所有程序 (All Programs)] - [Panasonic] - [On-Line Manuals] (联机手册) - [Bluetooth Manual] (Bluetooth 手册)。

### 注意

- 有关最新版 Adobe Reader 的信息, 请访问 <http://www.adobe.com/>。

### 注意

- Windows 相关文件放在以下文件夹中。

英语

C:\windows\support\EN\migwiz,

C:\windows\support\EN\tools

阿拉伯语

C:\windows\support\ar\migwiz,

C:\windows\support\ar\tools

## 中文-简体

C:\windows\support\xt\migwiz,  
C:\windows\support\xt\tools

## 中文-繁体

C:\windows\support\zh\migwiz,  
C:\windows\support\zh\tools

## 中文-香港

C:\windows\support\b3\migwiz,  
C:\windows\support\b3\tools

## 荷兰语

C:\windows\support\nl\migwiz,  
C:\windows\support\nl\tools

## 法语

C:\windows\support\fr\migwiz,  
C:\windows\support\fr\tools

## 德语

C:\windows\support\de\migwiz,  
C:\windows\support\de\tools

## 希伯来语

C:\windows\support\iw\migwiz,  
C:\windows\support\iw\tools

## 意大利语

C:\windows\support\it\migwiz,  
C:\windows\support\it\tools

## 日语

C:\windows\support\ja\migwiz,  
C:\windows\support\ja\tools

## 朝鲜语

C:\windows\support\ko\migwiz,  
C:\windows\support\ko\tools

## 葡萄牙语(巴西)

C:\windows\support\xc\migwiz,  
C:\windows\support\xc\tools

## 西班牙语

C:\windows\support\es\migwiz,  
C:\windows\support\es\tools

## 瑞典语

C:\windows\support\sv\migwiz,  
C:\windows\support\sv\tools

## 捷克语

C:\windows\support\cs\migwiz,  
C:\windows\support\cs\tools

## 丹麦语

C:\windows\support\da\migwiz,  
C:\windows\support\da\tools

## 芬兰语

C:\windows\support\fi\migwiz,  
C:\windows\support\fi\tools

## 挪威语

C:\windows\support\no\migwiz,  
C:\windows\support\no\tools

## 俄语

C:\windows\support\ru\migwiz,  
C:\windows\support\ru\tools

## 希腊语

C:\windows\support\el\migwiz,  
C:\windows\support\el\tools

## 匈牙利语

C:\windows\support\hu\migwiz,  
C:\windows\support\hu\tools

## 波兰语

C:\windows\support\pl\migwiz,  
C:\windows\support\pl\tools

## 葡萄牙语

C:\windows\support\pt\migwiz,  
C:\windows\support\pt\tools

## 土耳其语

C:\windows\support\tr\migwiz,  
C:\windows\support\tr\tools

## 保加利亚语

C:\windows\support\bg\migwiz,  
C:\windows\support\bg\tools

## 克罗地亚语

C:\windows\support\yx\migwiz,  
C:\windows\support\yx\tools

## 爱沙尼亚语

C:\windows\support\et\migwiz,  
C:\windows\support\et\tools

## 拉脱维亚语

C:\windows\support\lv\migwiz,  
C:\windows\support\lv\tools

## 立陶宛语

C:\windows\support\lt\migwiz,  
C:\windows\support\lt\tools

## 罗马尼亚语

C:\windows\support\ro\migwiz,  
C:\windows\support\ro\tools

## 斯洛伐克语

C:\windows\support\sk\migwiz,  
C:\windows\support\sk\tools

## 斯洛文尼亚语

C:\windows\support\sl\migwiz,  
C:\windows\support\sl\tools

## 泰语

C:\windows\support\th\migwiz,  
C:\windows\support\th\tools

## 塞尔维亚语

C:\windows\support\st\migwiz,  
C:\windows\support\st\tools

## 乌克兰语

C:\windows\support\uk\migwiz,  
C:\windows\support\uk\tools



# 操作和维护

## 操作环境

- 将计算机放在平稳的表面上。切勿将计算机竖立放置。如果计算机受到强烈冲击，可能会造成无法操作计算机。
  - 温度：运行时：5°C 至 35°C  
存放时：-20°C 至 60°C
  - 湿度：运行时：30% 至 80% 相对湿度（未结露）  
存放时：30% 至 90% 相对湿度（未结露）
- 即使是在上述温度/湿度范围内，长时间在极端恶劣的环境中使用也会造成计算机老化并会缩短产品使用寿命。
- 切勿将计算机放在下列地方，否则计算机可能会被损坏。
    - 接近电子设备之处。可能会发生图像失真或噪点。
    - 接近磁体或磁场之处。
    - 温度过高或过低之处。
  - 由于在运行过程中计算机会变热，请将其放在远离对热敏感的物品地方。

## 操作注意事项

本计算机是为了最小化对部件（如硬盘驱动器）冲击而设计，但是无法保证不会因冲击而出现任何问题。须小心操作计算机。

- 携带计算机时：
  - 关闭电源。
  - 拆下所有外接设备、电缆、内存卡和其它突出部件。
  - 取出 CD/DVD 驱动器内的光盘。
  - 切勿将计算机掉落到地上或碰撞到坚硬的物体上。
  - 切勿保持显示屏打开。
  - 切勿持拿显示屏部分。
- 乘坐飞机时，请随身携带计算机并且不要将计算机放在行李架上。在飞机上使用计算机时，请遵守飞机上的规定。
- 携带备用电池时，将其放在塑料袋中以保护端子。
- 本计算机含有磁铁，这些磁性部分在右图所示用圈划出的位置。避免金属物体或磁性媒体与这些部分接触。
- 触摸盘是供使用指尖操作而设计。切勿在操作面上放置物体，并且不要用头端尖锐的物体或硬物（例如，指甲、铅笔和圆珠笔）等可能会留下痕迹的物体用力压在操作面上。
- 避免任何有害物质（如油）进入触摸盘，这会使光标不能正常移动。
- 若使用软包携带已取出电池的计算机，请避免在拥挤的地方对计算机机身施加过大压力，因为这可能会损坏液晶显示器。

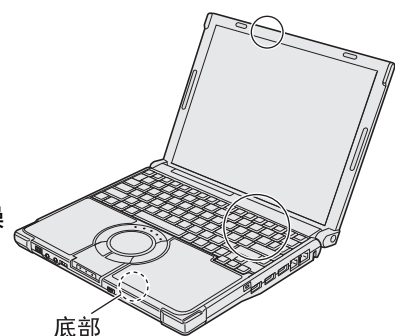
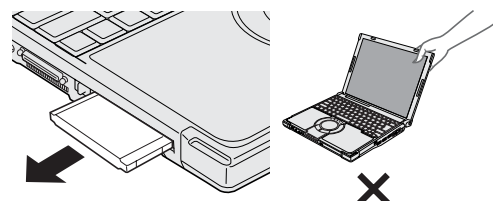

为了更有效地使用

### ■ 使用外围设备时

请遵守这些说明和  *Reference Manual*，避免对设备造成损坏。请仔细阅读外围设备的使用手册。

- 使用符合计算机规格的外围设备。
- 按照正确的方向连接到连接器。
- 如果插入连接器时比较吃力，不要强制将其插入，但需要检查连接器的形状、方向、管脚对齐等。
- 如果包括了螺丝，请分别拧紧。

### ■ 禁止未经授权便通过无线LAN/Bluetooth使用计算机

- 在使用无线 LAN 或 Bluetooth 之前，请进行适当的安全设置，如数据加密。

## 维护

清洁液晶显示器面板和触摸盘

用纱布或其它干燥柔软的布轻轻擦拭。

清洁液晶显示器面板和触摸盘之外的区域

用水或稀释过的餐具清洁剂（中性）润湿软布并用力拧出过量的水，然后轻轻擦拭有污垢的区域。使用中性餐具清洁剂以外的洗涤剂（如弱碱性清洁剂）可能会损坏表面涂层。

### 注意事项

- 切勿使用苯、稀释剂或研磨酒精，因为这些物品可能会影响到表面而造成褪色等。  
切勿使用市售的家用清洁剂和化妆品，因为这些物品中含有对表面有害的成份。
- 切勿直接向计算机涂抹水份或洗涤剂，因为液体可能会进入计算机内部并造成故障或损坏。

## 若不小心将水洒在键盘上

请注意：因液体进入导致的计算机维修会进行收费，且不在保修范围之内。

计算机上的键盘含有排水系统（湿度保护机理），这样可将进入计算机内的液体量减到最小，即使有水溅到键盘上。键盘表面上的任何水都会通过计算机底部的孔排出，因此，实际上计算机中不会残留任何水。但是，这并不能保证不会损坏硬盘或其它内部部件，或损坏或删除数据。

排水系统仅在键盘内才有。它不适用于任何其它组件。

若不小心将水或其他液体洒在键盘上，哪怕只有一点，也一定确保实施以下步骤。如果未采取这些步骤，可能导致计算机受损。

排干系统不能完全防御计算机进水情况。

- 1 请立即关闭计算机，并拔掉电源适配器。
- 2 请用柔软干布将键盘表面的水滴擦除。



- 3 慢慢举起计算机，保持水平，并用柔软干布擦去计算机底部孔隙流出的水。  
若在此步骤中将计算机倾斜，则液体可能渗入计算机内部从而导致损坏。

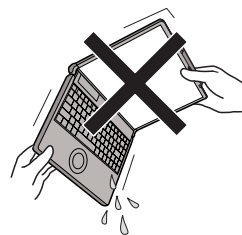

- 4 保持计算机水平，移至干爽地方。  
若计算机仍放置在潮湿表面，水可能从底部渗入计算机内。

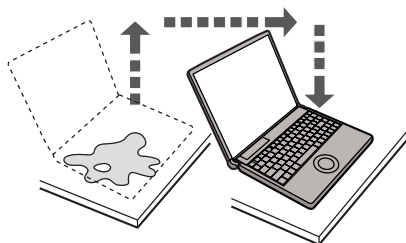

- 5 将圆珠笔尖或其他物体插入计算机底部的紧急孔，并沿箭头方向移动，打开光盘舱盖。  
当光盘舱盖打开时，计算机应保持水平，不得倾斜。  
进行此操作时，请将计算机移至桌子边缘。



- 6 检查CD/DVD 驱动器是否有水渗入。  
若有水，请用柔软干布擦除。

- 7 取出电池。

- 8 请务必向技术支援办事处洽询，以检查计算机是否存在任何故障。

# 扩展内存

使用符合下列规格的内存模块。使用任何其它模块可能会造成故障或损坏计算机。

内存模块规格：

DDR2 SDRAM，200 针，SO-DIMM，1.8 V，PC2-4200

## 注意事项

- 使用推荐的内存模块产品。切勿使用未推荐的内存模块。未推荐的内存模块可能无法正常工作，并且可能会损坏计算机。某些未推荐的内存模块可能出现过热现象，并导致外壳变形。有关推荐的内存模块的详细信息，请参阅各种资料来源。
- 内存模块对静电极其敏感。有时，人体产生的静电也会对此类内存模块的性能产生不利影响。插拔内存模块时，请不要接触端子或内部元件，不要插入模块以外的物体或让异物进入。这样做会造成损坏、引起火灾或触电。
- 松下电器产业株式会社对因使用未推荐的内存模块或错误拆装此类内存模块所造成的故障或损坏概不负责。安装内存模块前，请确认产品类型和正确的安装方法。

## 准备工作

- ① 关闭计算机。
  - 切勿使用睡眠或休眠功能。
- ② 拔掉电源适配器并取出电池。
- ③ 拆下螺丝(A)和计算机后盖。
  - 使用合适的螺丝刀，以免损坏螺纹。

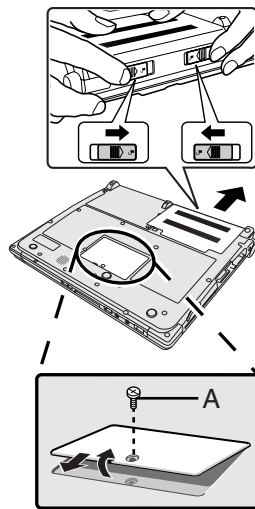

为了更有效地使用

## 安装内存模块

- 1 将内存模块轻轻放在与内存模块插槽平行的位置，以使内存模块的凹槽(B)和内存模块插槽的突出部分(C)的方向相同。
  - 此时可以看到金色端子。
  - 内存模块与水平线呈  $20^{\circ} - 30^{\circ}$  的夹角。

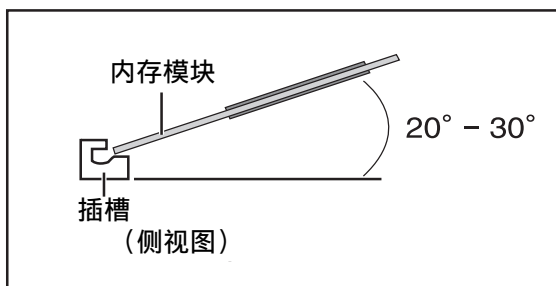
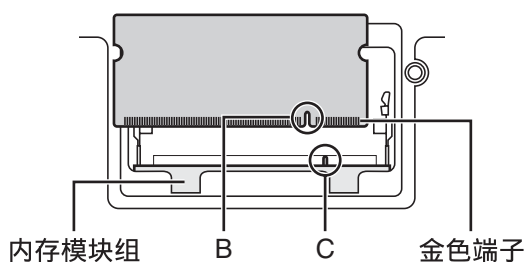

# 扩展内存

2 将内存模块沿着与插槽平行的方向牢牢插入，直到看不见金色端子为止。

- 如果插入内存模块时比较吃力，不要强制将其插入，而是需要检查模块的方向。

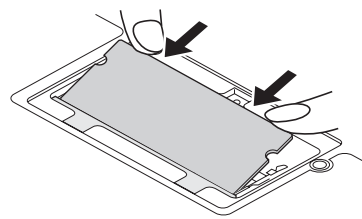

3 将内存模块压下，直到左右钩(D)锁定到位。

- 压下模块时，左右钩会稍微打开，并在锁定后恢复原位。
- 如果压下内存模块时比较吃力，不要强制将其插入，而是需要检查模块的方向。

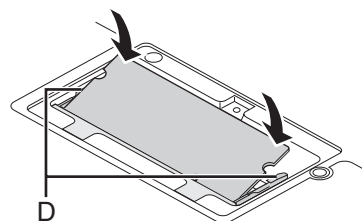

4 安装后盖和电池舱盖。

### 注意

- 如果可以正确识别内存模块，则计算机内存和内存模块的总容量会显示在Setup Utility的[Information]（信息）菜单中。  
如果无法识别内存模块，请关闭计算机，然后重新插入。

## 移除内存模块

1 小心地打开左右钩(E)。  
内存模块将被抬起。

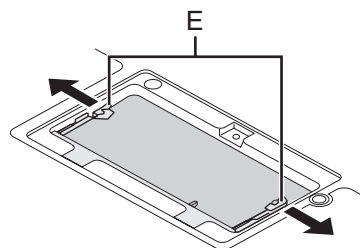

2 将内存模块从插槽内小心地取出。

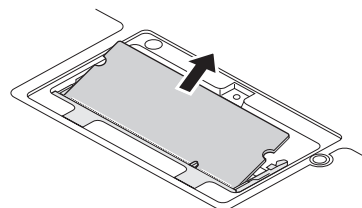

3 安装后盖和电池舱盖。

# 硬盘备份/还原功能

[备份和还原中心 (Backup and Restore Center)] 和 [System Recovery Options] (系统恢复选项) 允许您创建整个硬盘数据的备份, 这样可在硬件故障时还原数据。

松下电器产业株式会社对于因使用此功能而引起的任何损坏将不承担任何责任。

## 创建硬盘数据的备份

若要将整个硬盘数据的备份创建到另一个存储媒体中 (如外部硬盘): 使用 [备份计算机 (Back up computer)]。

若要创建文件或文件夹备份: 使用 [备份文件 (Back up files)]。

有关进一步信息, 请单击  [开始 (Start)] - [控制面板 (Control Panel)] - [备份您的计算机 (Back up your computer)]。

### 注意

- 连接电源适配器, 而且直到完成备份时才将其拔下。

## 还原硬盘数据

### 注意

- 此功能在您首次启动计算机或刚刚重新安装 Windows 系统时不起作用。启动并关闭 Windows Vista, 然后即可使用此功能。
- 当您忘记管理员帐户密码或需要还原此恢复分区时, 可使用 Product Recovery (产品复原) DVD-ROM。
- 连接电源适配器, 而且直到完成还原时才将其拔下。

- 1 打开计算机, 并在显示[Panasonic]启动屏幕时按 **F2**。  
Setup Utility会启动。
  - 如果需要密码, 请输入超级用户密码。
- 2 按 **F9**。  
在出现确认消息时, 选择[Yes] (是) 并按 **Enter**。
- 3 选择[Exit] (退出) 菜单。
- 4 选择[Repair Your Computer] (修复计算机) 并按 **Enter**。
- 5 单击[Next] (下一步), 然后再单击[Next] (下一步)。
- 6 选择用户名并输入密码, 然后单击[OK] (确定)。
- 7 单击[Windows Complete PC Restore] (Windows Complete PC还原), 并按照屏幕上的说明完成操作。

如果您无法进行以上操作, 可使用 Product Recovery (产品复原) DVD-ROM。还原硬盘。

### 注意

也可按照下列步骤来恢复硬盘。

- 在[Advanced Options] (高级选项) 屏幕上
  - ① 执行以上过程的步骤 1 - 2。
  - ② 按 **F10**。  
在出现确认消息时, 选择[Yes] (是) 并按 **Enter**。  
计算机将会重新启动。
  - ③ 当[Panasonic]启动屏幕消失时, 按住 **F8**。  
如果没有显示[Advanced Boot Options] (高级启动选项) 屏幕, 则可能会损坏恢复分区。在此情况下, 可使用 Product Recovery (产品复原) DVD-ROM。还原硬盘。
  - ④ 选择[Repair Your Computer] (修复计算机) 并按 **Enter**。
  - ⑤ 按照屏幕上的说明完成操作。
- 如何使用Product Recovery (产品复原) DVD-ROM。
  - ① 执行“重新安装软件”的步骤 1至9 (→ 第 23 页)。
  - ② 单击[Run “System Recovery Options” .] (运行“系统恢复选项”。), 然后单击[Next] (下一步)。
  - ③ 按照屏幕上的说明完成操作。

# Hard Disk Data Erase Utility (硬盘数据抹消实用程序)

在处理计算机或转让所有权时，删除所有硬盘数据以防数据泄漏。

即使您使用 Windows 指令删除此数据或初始化硬盘，也可以使用某些特殊软件读取该数据。使用硬盘数据删除实用程序来完全删除数据。

请注意，如果没有卸载商业软件就转让所有权将会违反软件许可协议。

硬盘数据删除实用程序会使用覆盖方式删除数据，但是也可能存在因一些故障或其它操作错误而导致不能完全删除数据。此外，有些专业化的设备也可能可以读取使用此方式删除的数据。如果您需要删除极为保密的数据，我们建议您联系专攻此程序的公司。松下电器产业株式会社对于因使用此实用程序而引起的任何损失或损坏将不承担任何责任。

## 注意

- 即使进行了硬盘数据删除，也不会重新设置 DVD 区代码设置的次数。
- 此实用程序不能删除特定分区的数据。整个硬盘数据，包括恢复分区的数据都将被删除。
- 删除此数据将需要 2 至 5 小时。（删除时间因硬盘容量而异。）

## 准备工作

- 准备 Product Recovery (产品复原) DVD-ROM for Windows Vista® Business (已提供)。
- 移除所有外围设备。
- 连接电源适配器，而且直到完成硬盘数据删除时才可将其拔下。

### 1 执行“重新安装软件”的步骤 1 至 9 (→ 第 23 页)。

- 在步骤 2 中，您不必写下 Setup Utility 的所有内容。
- 在以下过程中如果显示 [Enter Password] (输入密码)，则输入超级用户密码或用户密码。

### 2 单击[Erase the whole data on the Hard Disk for security] (删除硬盘上的所有数据以保证安全)，然后单击[Next] (下一步)。

### 3 在出现确认消息时，单击[YES] (是)。

### 4 单击[Continue] (继续)。

### 5 再次单击[Continue] (继续)。

### 6 单击[YES] (是)。

开始删除硬盘数据。

### 7 删除完毕后，取出Product Recovery (产品复原) DVD-ROM并单击[OK] (确定)。

# 重新安装软件

重新安装软件会将计算机返回至默认状态。当您重新安装软件时，硬盘数据将被删除。  
在重新安装之前，请将重新数据备份到其它媒体或外部硬盘中。

## 注意事项

不要删除硬盘上的恢复分区。  
此分区包含帮助恢复系统的数据。  
分区中的磁盘空间不用于存储数据。



## 准备工作

- 准备 Product Recovery (产品复原) DVD-ROM for Windows Vista® Business (已提供)。
- 移除所有外围设备。
- 连接电源适配器，而且直到完成重新安装时才可将其拔下。

## 注意

- 即使进行了重新安装，也不会重新设置 DVD 区代码设置的次数。

- 1 打开计算机，并在显示[Panasonic]启动屏幕时按 **F2**。  
Setup Utility会启动。
  - 如果需要密码，请输入超级用户密码。
- 2 写下Setup Utility的所有内容并按 **F9**。  
在出现确认消息时，选择[Yes] (是) 并按 **Enter**。
- 3 选择[Main] (主) 菜单，然后选择[DVD Drive Power] (DVD驱动器电源) 并按 **Enter**。
- 4 选择[On] (开) 并按 **Enter**。
- 5 选择[Boot] (启动) 菜单，然后选择[Optical Drive] (可选驱动器) 并按 **F6**，直到[Optical Drive] (可选驱动器) 位于[Boot priority order] (启动优先级顺序) 的最上端。
- 6 按 **F10**。  
在出现确认消息时，选择[Yes] (是) 并按 **Enter**。  
计算机将会重新启动。
- 7 在显示[Panasonic]启动屏幕时按 **F2**。
  - 如果需要密码，请输入超级用户密码。
- 8 将Product Recovery (产品复原) DVD-ROM插入CD/DVD驱动器中。
  - 在光盘舱盖没有打开时，确认以下设置。
    - 在 [Advanced] (高级) 菜单中将 [DVD Drive] (DVD 驱动器) 设置为 [Enable] (启用)。
    - 在 [Main] (主) 菜单中将 [DVD Drive Power] (DVD 驱动器电源) 设置为 [On] (开)。
  - 如果还没有进行设置，可执行以下步骤。
    - ① 将[DVD Drive] (DVD驱动器) 设定为[Enable] (启用)，然后将[DVD Drive Power] (DVD驱动器电源) 设置为[On] (开)。
    - ② 按 **F10**。  
在出现确认消息时，选择[Yes] (是) 并按 **Enter**。  
计算机将会重新启动。
    - ③ 在显示[Panasonic]启动屏幕时按 **F2**。
    - ④ 设置Product Recovery (产品复原) DVD-ROM。
- 9 按 **F10**。  
在出现确认消息时，选择[Yes] (是) 并按 **Enter**。  
计算机将会重新启动。
- 10 单击[Reinstall Windows] (重新安装Windows)，然后单击[Next] (下一步)。  
会出现许可协议屏幕。
- 11 单击[Yes, I agree to the provisions above and wish to continue!] (是，我同意上述规定并希望继续!)，然后单击[Next] (下一步)。

# 重新安装软件

- 12 选择设置，然后单击[Next]（下一步）。
  - [Reinstall Windows to the whole Hard Disk to factory default.]（根据出厂默认设置将 Windows 重新安装到整个硬盘。）  
您将只有一个分区。
  - [Reinstall Windows to the operating system partition.]（将 Windows 重新安装到操作系统分区。）  
您可以保持分区结构。
- 13 在出现确认消息时，单击[YES]（是）。  
重新安装会自动开始。（这将需要约50分钟。）
  - 在重新安装时切勿进行中断操作，如关闭计算机或按 **Ctrl + Alt + Del**。否则重新安装可能无法使用，因为 Windows 无法启动或数据可能遭到破坏。
- 14 取出Product Recovery (产品复原) DVD-ROM，然后单击[OK]（确定）以关闭计算机。
- 15 打开计算机，并在显示[Panasonic]启动屏幕时按 **F2**。  
Setup Utility会启动。
  - 如果需要密码，请输入超级用户密码。
- 16 按 **F9**。  
在出现确认消息时，选择[Yes]（是），然后按 **Enter**。  
除密码外的Setup Utility设置将会返回到默认值状态。
- 17 按 **F10**。  
在出现确认消息时，选择[Yes]（是）并按 **Enter**。  
Setup Utility将关闭，计算机将重启。
- 18 进行初次操作。（→ 第 9 页）。
- 19 启动Setup Utility并根据需要更改设置。
- 20 执行Windows Update (Windows更新)。



# 故障排除 (基础) / 错误代码/信息

## 故障排除 (基础)



发生问题时, 请遵照下列说明。在 *Reference Manual* 中还有高级故障排除指南部分。有关软件问题, 请参阅软件的使用手册。如果问题仍然存在, 请向技术支援办事处洽询。另外可以使用 PC Information Viewer (计算机信息检视程序) 来确认计算机的状态 (→  *Reference Manual* “Check the Computer's Usage Status”)。

### ■ 启动、睡眠和休眠模式

计算机无法接通电源 / 电源状态指示灯或电池指示灯不亮。	<ul style="list-style-type: none"><li>● 连接电源适配器。</li><li>● 请插入充足电的电池。</li><li>● 取出电池, 断开电源适配器, 然后重新将其连接上。</li><li>● 如果已插入其它的内存模块, 取出内存模块并检查该内存模块是否为推荐的类型。</li><li>● CPU 温度较高时, 为避免 CPU 过热, 计算机可能无法启动。请等待计算机冷却, 然后再次接通电源。如果计算机在冷却后仍然无法接通电源, 请与技术支出部门联系。</li></ul>
Windows 无法启动。	<ul style="list-style-type: none"><li>● 在购买后首次打开计算机时, 可能不会显示 Windows 设置屏幕, 可能会出现 [The computer restarted unexpectedly or encountered an unexpected error] (计算机意外重启或遇到意外错误) 消息。该消息在计算机强行关闭时会出现 (例如, 电源适配器被拔出。因设置没有连接电源适配器而导致电池无电。), 而且在没有完成重新安装之前您无法使用 Windows。在此情况下, 请重新安装。</li><li>● 从休眠状态恢复时如果 Windows 没有打开, 可设定 Product Recovery (产品复原) DVD-ROM。并显示 [System Recovery Options] (系统恢复选项) (→ 第 21 页), 然后运行 [Startup Repair] (启动修复)。如果问题仍然存在, 可使用 Product Recovery (产品复原) DVD-ROM 进行重新安装。</li><li>● 卸下所有外围设备。<ul style="list-style-type: none"><li>● 如果 USB 端口连接了一个设备, 请断开该设备或在 Setup Utility 的 [Advanced] (高级) 菜单内将 [Legacy USB Support] (旧 USB 支持) 设为 [Disable] (无效)。</li></ul></li><li>● 如果已插入其它的内存模块, 取出内存模块并检查该内存模块是否为推荐的类型。</li><li>● 如果电源状态指示灯亮起, 滑动电源开关 4 秒钟或以上将计算机关闭, 然后重新开机。</li><li>● 按照下列步骤以安全模式启动计算机, 并确认错误的具体内容。<ol style="list-style-type: none"><li>① 打开计算机, 当 [Panasonic] 引导画面消失时 (如果设置了密码, 则应在输入密码*1 之后) 按住 <b>F8</b>。</li><li>② 在显示 [Advanced Boot Options] (高级启动选项) 时松开手指, 并使用 <b>↑</b> 或 <b>↓</b> 选择 [Safe Mode] (安全模式), 然后按 <b>Enter</b>。 请按照屏幕上的说明进行操作。</li></ol></li></ul> <p>*1 用 Setup Utility 设置的超级用户密码或用户密码。</p> <ul style="list-style-type: none"><li>● 按 Setup Utility 中的 <b>F9</b> (→ 第 29 页 “启动 Setup Utility”) 将 Setup Utility 设置 (不包括密码) 恢复为默认值。启动 Setup Utility 并重新进行设置。</li></ul>
此时会听到嘟嘟声, 并出现 “Extended RAM Module Failed” (扩展内存模块出错) 或 “Standard RAM Failed” (标准内存出错) 的信息	<ul style="list-style-type: none"><li>● 如果出现 “Extended RAM Module Failed” (扩展内存模块出错), 则说明内存模块插入方法不正确。请关闭计算机并检查内存模块是否为推荐的模块, 然后再正确插入。</li><li>● 如果出现 “Standard RAM Failed” (标准内存出错), 请向技术支援办事处洽询。</li></ul>
无法从内置 CD/DVD 驱动器引导	<ul style="list-style-type: none"><li>● 确保正确安装了可引导的 CD/DVD。</li><li>● 启动 Setup Utility, 并确认下列设置。<ul style="list-style-type: none"><li>● 在 [Advanced] (高级) 菜单中将 [DVD Drive] (DVD 驱动器) 设置为 [Enable] (启用)。</li><li>● 在 [Main] (主) 菜单中将 [DVD Drive Power] (DVD 驱动器电源) 设置为 [On] (开)。</li><li>● [Optical Drive] (可选驱动器) 是 [Boot] (启动) 菜单 [Boot priority order] (启动优先级顺序) 中显示的第一个设备。</li></ul></li><li>● 使用 CF-W4/CF-W5/CF-Y4/CF-Y5 系列的 B's Recorder 制作的可引导 CD/DVD 无法在本计算机上使用。如果要与这两种系列的产品共享可引导的 CD/DVD, 请制作一张新的可引导的 CD/DVD。</li><li>● 连接外部 CD/DVD 驱动器时, 将无法从内置 CD/DVD 驱动器引导。</li></ul>

# 故障排除（基础）/错误代码/信息

## ■ 启动、睡眠和休眠模式

忘记了密码。	<ul style="list-style-type: none"><li>● Supervisor Password（超级用户密码）或 User Password（用户密码）：请向技术支持办事处洽询。</li><li>● 管理员密码：<ul style="list-style-type: none"><li>• 如果您有管理员授权的其它帐户，首先使用该帐户登录，然后删除存在问题的帐户密码。</li><li>• 如果您有密码重设盘，在显示密码输入错误后单击 [Reset password]（重设密码），然后按照屏幕上的指令操作以设定新密码。</li></ul></li></ul> <p>如果您无法进行以上任意操作，您将需要重新安装计算机（→ 第 23 页）和设置 Windows。</p>
会出现“Remove disks or other media. Press any key to restart”（“取出磁盘或其它媒体。按任意键来重新启动”）或类似信息。	<ul style="list-style-type: none"><li>● 软盘驱动器内有软盘，但该软盘并不包含系统启动信息。请取出该软盘并按任意键。</li><li>● 当 USB 端口接有设备时会出现此信息。请断开该设备或在 Setup Utility 的 [Advanced]（高级）菜单内将 [Legacy USB Support]（旧 USB 支持）设为 [Disable]（无效）。</li><li>● 如果取出软盘后问题仍然存在，可能是硬盘出现了故障。重新安装并将硬盘恢复至购买时的状态。（→ 第 23 页）如果重新安装后问题仍然存在，请向技术支持办事处洽询。</li></ul>
出现 [Executing Battery Recalibration]（执行电池校正）。	<ul style="list-style-type: none"><li>● Windows 最后一次关闭之前，电池校正被取消。要重新启动 Windows，请滑动电源开关关闭计算机，然后再打开。</li></ul>
计算机将不会自动进入睡眠/休眠状态。	<ul style="list-style-type: none"><li>● 如果采用无线 LAN 功能连接到网络，请对接入点进行设置。（→  Reference Manual “Wireless LAN”）</li><li>● 如果不使用无线 LAN 功能，请关闭无线 LAN 功能。（→  Reference Manual “Disabling/Enabling Wireless Communication”）</li><li>● 确保您当前没有使用任何经常访问硬盘的软件。</li></ul>
登录过程中（如正在恢复计算机），出现音频失真。	<ul style="list-style-type: none"><li>● 通过以下步骤更改音频设置以阻止音频输出。<ol style="list-style-type: none"><li>① 右键单击桌面，然后单击[个性化 (Personalize)] - [声音 (Sounds)]。</li><li>② 取消选中[播放 Windows 启动声音 (Play Windows Startup sound)]的复选框，然后单击[确定 (OK)]。</li></ol></li></ul>
无法恢复。	<ul style="list-style-type: none"><li>● 可能执行了以下操作之一。<ul style="list-style-type: none"><li>• 在睡眠模式中，会断开电源适配器或电池，或者会连接或断开外围设备。</li><li>• 通过滑动电源开关 4 秒钟或以上，强制关闭计算机。</li></ul></li></ul> <p>滑动电源开关，打开计算机。未保存的数据将丢失。</p>
其它启动问题。	<ul style="list-style-type: none"><li>● 检查是否有磁盘错误。<ol style="list-style-type: none"><li>① 断开包括外接显示器在内的所有外围设备的连接。</li><li>② 单击  [开始 (Start)] - [计算机 (Computer)]并右键单击[本地磁盘(C:) (Local Disk (C:))]，然后单击[属性 (Properties)]。</li><li>③ 单击[工具 (Tools)] - [开始检查 (Check Now)]。<ul style="list-style-type: none"><li>• 标准用户需输入管理员密码。</li></ul></li><li>④ 选择[磁盘检查选项 (Check disk options)]中的选项，并单击[开始 (Start)]。</li></ol></li><li>● 以安全模式启动计算机并确认错误的具体内容。（→ 第 25 页 “Windows 无法启动”。）</li></ul>

## ■ 关机

Windows 无法关机。	<ul style="list-style-type: none"><li>● 卸下所有外围设备。</li><li>● 请等待 1 或 2 分钟。这并非异常。</li></ul>
---------------	---

## ■ 密码

即使在输入密码之后，也会出现消息要求您再次键入。	<ul style="list-style-type: none"><li>● 如果  点亮，请按 <b>NumLk</b> 取消小键盘模式，然后输入。</li><li>● 如果  点亮，请按 <b>Caps Lock</b> 取消大写字母锁定，然后输入。</li></ul>
--------------------------	--

## ■ 显示器

如果出现屏幕变黑一会的情况。	<ul style="list-style-type: none"> <li>● 在您将节电设置实用程序 (Power Saving Utility) 的 [英特尔视频驱动程序的节电功能 (英特尔 (R) 显示器节电技术) (Intel video driver power saving function (Intel(R) display Power Saving Technology))] 设定为 [有效 (Enable)] 时, 如果您进行以下操作, 则屏幕会变黑一会, 但是这并非故障。您可以继续使用。             <ul style="list-style-type: none"> <li>● 使用 <b>Fn + F1</b> / <b>Fn + F2</b> 调节屏幕亮度。</li> <li>● 拔出和插入电源适配器。</li> </ul> </li> <li>● 当您使用动态视频播放软件时, 即图形基准软件, 如果显示错误屏幕或应用软件不能正常运行, 可将 [英特尔视频驱动程序的节电功能 (英特尔 (R) 显示器节电技术) (Intel video driver power saving function (Intel(R) display Power Saving Technology))] 设定为 [无效 (Disable)]。</li> </ul>
无显示。	<ul style="list-style-type: none"> <li>● 选择了外接显示器。按 <b>Fn + F3</b> 切换显示器。请等待直至显示器被完全切换再重新按 <b>Fn + F3</b>。</li> <li>● 显示器被节能功能关闭。若要恢复, 不要按直接选择键, 请按其它键, 像 <b>Ctrl</b>。</li> <li>● 计算机已通过节电功能进入了睡眠或休眠状态。若要恢复, 可滑动电源开关。</li> <li>● 屏幕可能会变黑。按 <b>Fn + F2</b> 使屏幕变亮。</li> </ul>
屏幕花屏。	<ul style="list-style-type: none"> <li>● 改变显示器的颜色数和分辨率可能也会影响到屏幕。请重新启动计算机。</li> <li>● 内部液晶显示器的刷新率可能是 40 赫兹。更改内部液晶显示器的刷新率。             <ol style="list-style-type: none"> <li>① 右键单击桌面, 然后单击 [图形属性 (Graphics Properties)]。</li> <li>② 单击 [显示设置 (Display Settings)]。</li> <li>③ 如果笔记本的 [刷新率 (Refresh Rate)] 是 [40 Hz] (40 赫兹), 将其更改成 [60 Hz] (60 赫兹), 然后单击 [确定 (OK)]。</li> </ol> </li> </ul>
外接显示器无法正常运行。	<ul style="list-style-type: none"> <li>● 如果外接显示器不支持节能功能, 计算机进入节能模式时可能无法正常运行。关闭外接显示器。</li> </ul>
边栏小工具未正确显示。	<ul style="list-style-type: none"> <li>● 注销后重新登录 Windows, 然后再次显示边栏。</li> </ul>

## ■ 电池

电池指示灯显示为红色。	<ul style="list-style-type: none"> <li>● 电池电量过低 (电量约为 9% 或以下)。</li> <li>● 连接电源适配器。指示灯为橙色时可以使用计算机。如果您没有电源适配器, 请保存数据, 然后关闭计算机。在换上充足电的电池之后, 再次打开计算机。</li> </ul>
电池指示灯闪烁。	<ul style="list-style-type: none"> <li>● 若闪烁红色: 请快速保存数据, 然后关闭计算机。取出电池, 断开电源适配器, 然后重新将其连接上。如果问题仍然存在, 请向技术支援办事处洽询。电池或充电电路可能有故障。</li> <li>● 若闪烁橙色:             <ul style="list-style-type: none"> <li>● 无法对电池进行临时充电, 因为电池内部温度已超出充电时可接受的温度范围。在这种情况下可以正常使用计算机。一旦达到可接受的温度范围要求, 将自动开始充电。</li> <li>● 软件应用程序和外围设备 (USB 设备等) 的耗电量过大。退出正在运行的软件应用程序。一旦达到可接受的温度范围要求, 将自动开始充电。</li> </ul> </li> </ul>
电池指示灯闪光	<ul style="list-style-type: none"> <li>● 电池正在充电。 如果 Setup Utility 的 [Main] (主) 菜单中的 [Battery Charging Indicator] (电池充电指示灯) 设为 [Flashing] (闪光), 则指示灯会忽明忽暗。</li> </ul>

## ■ 触摸盘

光标无效。	<ul style="list-style-type: none"> <li>● 使用外接鼠标时, 请正确连接。</li> <li>● 使用键盘重新启动计算机。 按 <b>Alt</b>, 并按 <b>→</b> 三次, 然后按 <b>↑</b> 以选择 [Restart] (重新启动), 再按 <b>Enter</b>。</li> <li>● 如果计算机对键盘命令没有响应, 请阅读 “无响应 (No Response)” 部分 (→ 第 28 页)。</li> </ul>
无法使用触摸盘输入。	<ul style="list-style-type: none"> <li>● 在 Setup Utility 的 [Main] (主) 菜单中将 [Touch Pad] (触摸盘) 设为 [Enable] (有效)。</li> <li>● 一些鼠标的驱动程序可能会禁用触摸盘。请确认鼠标的使用说明书。</li> </ul>

# 故障排除（基础）/错误代码/信息

## ■ Reference Manual

无法显示 Reference Manual。	<ul style="list-style-type: none"> <li>● 请安装 Adobe Reader。 (→ 第 11 页)</li> </ul>
------------------------	--

## ■ 重新安装B's Recorder/B's CLiP

重新安装时需要序列号。	<ul style="list-style-type: none"> <li>● 输入下列序列号 B's Recorder: B's CLiP:</li> </ul>
-------------	---

## ■ 其它

无响应。	<ul style="list-style-type: none"> <li>● 按 <b>Ctrl + Shift + Esc</b> 打开任务管理器，关闭没有响应的软件应用程序。</li> <li>● 在其它窗口后面可能隐藏着一个输入屏幕（例如，启动时的密码输入屏幕）。按 <b>Alt + Tab</b> 检查。</li> <li>● 滑动电源开关 4 秒钟或以上将计算机关闭，然后滑动电源开关将其打开。如果应用程序无法正常运行，请卸载并重新安装程序。若要卸载，可单击  [开始 (Start)] - [控制面板 (Control Panel)] - [卸载程序 (Uninstall a program)]。</li> </ul>
PC Information Viewer（计算机信息检视程序）启动很慢。	<ul style="list-style-type: none"> <li>● 启动可能需要一分钟或更长时间，这取决于网络环境。</li> </ul>
计算机不能识别 CD/DVD 驱动器。	<ul style="list-style-type: none"> <li>● 重新启动计算机。 重新启动计算机后，可以识别 CD/DVD 驱动器。</li> </ul>

## 错误代码/信息

出现错误信息 / 代码时，请遵照下列说明。如果问题仍然存在或如果此处并未显示错误代码或信息，请向技术支持办事处洽询。

错误代码 / 信息	解决方法
0211 Keyboard error (键盘错误)	<ul style="list-style-type: none"> <li>● 断开外接键盘或鼠标。</li> </ul>
0251 System CMOS checksum bad (系统 CMOS 校验和错误) - Default configuration used (使用默认配置)	<p>Setup Utility 设置的内存出现错误。内存内容被异常程序操作等更改时会出现这种错误。</p> <ul style="list-style-type: none"> <li>● 启动 Setup Utility 并将设置恢复为默认值，然后根据需要更改设置。</li> <li>● 如果问题仍然存在，可能需要更换内置时钟电池了。请向技术支持办事处洽询。</li> </ul>
0271 Check date and time settings (确认日期和时间设置)	<p>日期和时间设置不正确。</p> <ul style="list-style-type: none"> <li>● 启动 Setup Utility，设置正确的日期和时间。</li> <li>● 如果问题仍然存在，可能需要更换内置时钟电池了。请向技术支持办事处洽询。</li> </ul>
0280 Previous boot incomplete - Default configuration used (上次引导未完成 - 使用默认配置)	<p>启动重复失败，因此 Setup Utility 设置被恢复为默认值来启动计算机。</p> <ul style="list-style-type: none"> <li>● 启动 Setup Utility 并将设置恢复为默认值，然后根据需要更改设置。</li> </ul>
Press <F2> to Setup (按 <F2> 进行设置)	<ul style="list-style-type: none"> <li>● 写下错误具体内容，按 <b>F2</b> 启动 Setup Utility。如有必要可更改设置。</li> </ul>

Operating System not found (未发现操作系统)	试图进行引导启动的软盘或硬盘上未安装操作系统。 <ul style="list-style-type: none"><li>● 如果使用软盘，更改可以用来启动的磁盘。</li><li>● 如果使用硬盘，在 Setup Utility 的 [Information] (信息) 菜单确认是否可以识别硬盘。如果硬盘能够被识别，请执行重新安装操作 (→ 第 23 页)。否则，请向技术支持办事处洽询。</li><li>● 如果 USB 端口连接了一个设备，请断开该设备或在 Setup Utility 的 [Advanced] (高级) 菜单内将 [Legacy USB Support] (旧 USB 支持) 设为 [Disable] (无效)。</li></ul>
--------------------------------------	---

■ 启动 Setup Utility

- ① 重新启动计算机。
- ② 在显示[Panasonic]引导画面时按下 **F2**。

# 硬件诊断

如果出现本计算机中安装的硬件无法正确运行，可以使用 PC 诊断实用程序确认是否有问题。  
如果该实用程序找到硬件问题，请向技术支持办事处洽询。

## 可以使用PC诊断实用程序检查到的硬件

使用该实用程序可以检查到以下硬件。（无法检查到软件。）

- CPU
- Memory（内存）
- Hard Disk（硬盘）
- CD/DVD Drive（CD/DVD 驱动器）
- Video Controller（视频控制器）
- Sound（声音）\*1
- Modem（调制解调器）
- LAN
- Wireless LAN（无线 LAN）
- Bluetooth
- USB
- PC Card Controller（PC 卡控制器）
- SD Card Controller（SD 卡控制器）
- Keyboard（键盘）
- Touch Pad（触摸盘）

\*1 PC 诊断实用程序正在运行时，会发出很大的嘟嘟声，所以这时不要使用耳机。（如果 Windows 被静音就不会发出嘟嘟声。）

- 当运行视频诊断检查时，显示器可能会失真；当运行音频诊断检查时，声音可能会从扬声器中传出。这并不是故障。

## 关于PC诊断实用程序

### 注意

- 仅对于硬盘，可以选择标准诊断检查或扩展诊断检查。PC 诊断实用程序启动时，会运行标准诊断检查。
- 建议使用触摸盘进行操作。不使用触摸盘时，可以使用内置键盘操作。

操作	触摸盘操作	内置键盘操作
选择图标	将光标放在图标上	按 <b>Space</b> ，然后按 <b>→ ← ↑ ↓</b> (无法选择 <input type="checkbox"/> (关闭))
单击图标	单敲或单击（无法使用右键单击）	按图标上的 <b>Space</b>
完成 PC 诊断实用程序，然后重新启动计算机	单击 <input type="checkbox"/> (关闭)	按 <b>Ctrl + Alt + Del</b> 。

- 如果无法正常操作触摸垫，请按 **Ctrl + Alt + Del** 重新启动计算机，或关闭电源后再重新启动 PC 诊断实用程序。

## 运行诊断检查





使用 Setup Utility 中的默认设置来运行此实用程序。

如果 Setup Utility 或其它设置禁止运行硬件，则硬件图标将会显示为灰色。

- 1 连接电源适配器并打开无线交换机。  
诊断检查过程中，切勿卸下电源适配器或安装任何外围设备。
- 2 打开或重新启动计算机，在显示[Panasonic]引导画面时按下 **F2**。  
Setup Utility将启动。
  - 如果需要密码，请输入超级用户密码。
  - 如果在更改了购买时状态的设置后使用计算机，建议记下所做出更改的设置。
- 3 按 **F9**。  
在确认信息时，选择[Yes]（是），然后按 **Enter**。
- 4 选择[Main]（主）菜单，然后将[DVD Drive Power]（DVD驱动器电源）设置为[On]（开）。
- 5 按 **F10**。  
在确认信息时，选择[Yes]（是），然后按 **Enter**。  
计算机将重新启动。

## 6 在显示[Panasonic]引导画面时按下 **Ctrl + F7**。

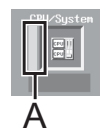

PC诊断实用程序启动时，会自动开始对所有硬件组件进行诊断检查。

- 如果需要密码，请输入密码。
- 在硬件图标 (A) 左侧交替显示蓝色和黄色之前，无法使用触摸垫和内部键盘。
- 通过单击图标，您可以执行以下操作：
  - ：从头开始诊断检查
  - ：停止诊断检查（您无法通过单击  中途重新启动检查功能）
  - ：显示帮助（单击屏幕或按 **Space** 以返回原来的诊断检查屏幕）
- 您可以通过硬件图标 (A) 左侧的显示颜色检查诊断检查状态。
  - 浅绿色：没有运行诊断检查功能。
  - 交替显示蓝色和黄色：正在运行诊断检查功能。交替显示颜色的时间间隔因当前运行的诊断检查类型而异。在进行内存诊断检查时，显示器可能会很长时间没有变化。耐心等待直至完成该过程。
  - 绿色：未发现问题
  - 红色：发现问题



### 注意

- 通过使用以下程序，您可以在特定硬件组件上运行诊断检查或在硬盘上运行延时诊断检查（延时诊断检查仅适用于硬盘）。延时诊断检查更加彻底细致，因此运行时间将会更长。

- ① 单击  停止诊断检查。
- ② 单击不需要检查硬件的图标，因此该图标就会显示为灰色(B)。运行对硬盘的检查时，单击图标一次会选择扩展诊断检查的复选框（在图标下面会显示“FULL (全部)” (C))，再次单击，图标会显示为灰色。
- ③ 单击  开始诊断检查。

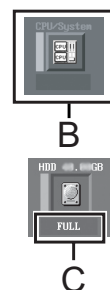

## 7 检查了所有硬件后，请确认诊断检查结果。

如果画面为红色并且显示信息“Check Result TEST FAILED”（检查结果测试失败），则说明计算机硬件有问题。确认哪些硬件组件显示为红色，并向技术支持办事处洽询。

如果画面为绿色并且显示信息“Check Result TEST PASSED”（检查结果测试通过），则说明计算机硬件运行正常。继续按照原有状况使用计算机。如果计算机仍无法正确运行，请重新安装软件。（→ 第 23 页）

### 注意

- 如果安装新内存模块（另售）后运行内存诊断检查并显示信息“Check Result TEST FAILED”（检查结果测试失败）：  
卸下新安装的内存模块并重新运行诊断检查。如果仍显示信息“Check Result TEST FAILED”（检查结果测试失败），则说明计算机内存模块有问题。

## 8 诊断检查完成后，单击 （关闭）或按 **Ctrl + Alt + Del** 重新启动计算机。

### 注意

- 当在 Setup Utility 的 [Main]（主）菜单中将 [DVD Drive Power]（DVD 驱动器电源）设置为 [On]（开）时，您将在计算机打开启动程序后听到 CD/DVD 驱动器发出的操作声音。为避免计算机启动时发出声音，可将 [DVD Drive Power]（DVD 驱动器电源）设置为 [Off]（关）。

# 软件使用许可（有限使用许可协议）

最终用户（以下称“用户”）将依据本许可项下条款获得使用 PANASONIC 计算机产品（以下称“本产品”）配备的软件程序及有关文档（以下称“许可软件”）的许可。

松下电器产业株式会社（以下称“松下”）通过开发或其它方式取得对“许可软件”的所有权并许可用户使用该“许可软件”。但用户将自行对选择本产品及其许可软件能否达到预期的结果负责，对使用本产品及许可软件所达到的结果负责。

- A. 松下同意授予、用户同意接受基于本许可条款的、非独占的、非排他的、用户不可再许可或转让的软件使用许可。用户只能在本产品上使用“许可软件”，不得用于其他计算机等产品。
- B. 除非被提前终止，否则本许可在用户拥有或租借本产品期间有效。
- C. 松下享有“许可软件”的专有权和所有权。  
用户以及用户的雇员和代理人应当对“许可软件”进行保密和保护，不得将“许可软件”向任何第三方泄漏或允许这种泄漏。  
未经松下书面明确准许，用户及其雇员、代理人不得将“许可软件”的全部或部分向任何第三方提供或以其他方式供其使用，无论是同时使用还是不同时使用。
- D. 用户仅为备份的目的可以将“许可软件”复制一份，但必须同时将附于“许可软件”之上的版权、商标、通告或产品标识一并复制。  
用户不得为除前款规定用途以外的其它目的对“许可软件”进行复制。  
用户不得删除“许可软件”上的版权、商标、其它通告或产品标识。  
用户不得对“许可软件”的全部或部分进行修改或试图进行修改，不得反汇编、反编译、或试图以其他方式推导其原代码、或者进行机械或电子追踪。  
当用户将本产品转让时，“许可软件”及备份应一并转让，或者将备份销毁，无论“许可软件”是打印形式还是机读形式。
- E. 松下不保证“许可软件”符合用户的需要，不保证“许可软件”的运行不会中断或没有差错，不保证所有有关“许可软件”的差错都能得到纠正。  
用户在使用“许可软件”的过程中发现问题，可以通过电话或书面与松下的服务窗口联系（请见后附名单），松下将尽可能将其了解的补救措施或改进方法通知用户。
- F. 用户出现下列任一情况，本许可终止：
  - (1) 违反本许可项下任何条款且并未对该违反进行补救
  - (2) 擅自转让“许可软件”或备份。用户可以通过销毁“许可软件”终止本许可。  
本许可一经终止，用户即应及时将“许可软件”及其任何形式的备份销毁。
- G. 用户承诺已阅读本许可并理解其内容。  
本许可为用户与松下之间的最终合意，此前用户与松下之间的无论口头或书面的合意，在本许可生效后均失去效力。
- H. 用户启动本产品即视为已接受本许可的各项条款。

## 附名单

### 技术支持办事处

如果您的计算机或您所使用的设备出现问题的话，请与下述地址取得联系：

松下电器（中国）有限公司 顾客服务部

中国北京市朝阳区望京新兴产业开发区利泽中园 2 区 218-220 号 爱慕大厦 2F

邮政编码：100102

电话号码：800-810-0781（客户咨询服务中心）



# 规格

## ■ 主要规格

型号	CF-W7BWBZZNR	
CPU/ 二级缓存	Intel® Core™ 2 Duo 处理器最低电压 U7500 (1.06 GHz、2 MB <sup>*1</sup> L2 缓存、533 MHz FSB)	
芯片组	Mobile Intel® GM 965 Express 芯片组	
主内存 <sup>*2</sup>	2 GB <sup>*1</sup> , DDR2 SDRAM (1 GB <sup>*1</sup> 内存模块已被添加至内存模块插槽)	
视频内存	UMA (最大 358 MB <sup>*1</sup> ) <sup>*3</sup>	
硬盘驱动器	80 GB <sup>*4</sup> 大约 2 GB <sup>*4</sup> 被用作 “Windows 恢复” 区域。(用户无法使用该分区。)	
CD/DVD 驱动器	DVD MULTI 内置驱动器、缓冲欠载运行错误预防功能: 支持	
持续数据传输速度 <sup>*5*6</sup>	读取 <sup>*7</sup>	● DVD-RAM <sup>*8</sup> : 3X (4.7 GB <sup>*4</sup> ) ● DVD-R <sup>*9</sup> : 8X (最大) ● DVD-R DL: 4X (最大) ● DVD-RW: 4X (最大) ● DVD-ROM: 8X (最大) ● CD-ROM: 24X (最大) ● CD-R: 24X (最大) ● CD-RW: 24X (最大) ● +R: 8X (最大) ● +R DL: 4X (最大) ● +RW: 4X (最大)
	写入 <sup>*10</sup>	● DVD-RAM <sup>*8</sup> : 2X/2-3X (4.7 GB <sup>*4</sup> ) ● DVD-R: 1X/2X/2-4X/2-8X ● DVD-RW: 1X/2X/2-4X ● +R: 2.4X/2.4-4X/2.4-8X ● +RW <sup>*11</sup> : 2.4X/2.4-4X ● CD-R: 4X/8X/8-12X/8-16X ● CD-RW: 4X ● 高速 CD-RW: 4X/8X/10X
支持的光盘 / 格式 <sup>*6</sup>	读取	● DVD-ROM (单层、双层) ● DVD 视频 ● DVD-R <sup>*9</sup> (1.4 GB、4.7 GB) <sup>*4</sup> ● DVD-R DL (8.5 GB) <sup>*4</sup> ● DVD-RW (版本 1.1/1.2 1.4 GB、2.8 GB、4.7 GB、9.4 GB) <sup>*4</sup> ● DVD-RAM <sup>*8</sup> (1.4 GB、2.8 GB、4.7 GB、9.4 GB) <sup>*4</sup> ● +R (4.7 GB) <sup>*4</sup> ● +R DL (8.5 GB) <sup>*4</sup> ● +RW (4.7 GB) <sup>*4</sup> ● CD 音频 ● CD-ROM (兼容 XA) ● CD-R ● Photo CD (兼容多重会话功能) ● 视频 CD ● CD-EXTRA ● CD-RW ● CD-TEXT
	写入	● DVD-RAM <sup>*8</sup> (1.4 GB、2.8 GB、4.7 GB、9.4 GB) <sup>*4</sup> ● DVD-R (通用 1.4 GB、4.7 GB) <sup>*4</sup> ● DVD-RW (版本 1.1/1.2 1.4 GB、2.8 GB、4.7 GB、9.4 GB) <sup>*4</sup> ● +R (4.7 GB) <sup>*4</sup> ● +RW <sup>*11</sup> (4.7 GB <sup>*4</sup> ) ● CD-R ● CD-RW
显示方式	12.1 XGA 型 (TFT) (1024 × 768 点)	
内部液晶显示器	65,536/16,777, 216 色 (1024 × 768 点) <sup>*12</sup>	
外接显示器 <sup>*13</sup>	65,536/16,777, 216 色 (800 × 600 点/1024 × 768 点/1280 × 768 点/1280 × 1024 点/1400 × 1050 点/1440 × 900 点/1600 × 1200 点)	
液晶显示器 + 外接显示器上的同步显示器 <sup>*13</sup>	65,536/16,777, 216 色 (800 × 600 点/1024 × 768 点) <sup>*12</sup>	
无线 LAN	Intel® 无线 WiFi Link 4965AGN <sup>*14</sup> (→ 第 34 页)	
Bluetooth	→ 第 34 页	
LAN <sup>*15</sup>	IEEE 802.3 10Base-T、IEEE 802.3u 100Base-TX、IEEE 802.3ab 1000Base-T	
调制解调器	数据: 56 kbps (V.92) FAX: 14.4 kbps	
音响功能	WAVE 和 MIDI 播放, Intel® 高保真音频子系统支持、单声道扬声器 (内置)	
卡插槽	PC 卡插槽	× 1、I 型或 II 型、允许电流 3.3 V: 400 mA、5 V: 400 mA
	SD 内存卡插槽 <sup>*16</sup>	× 1
内存模块插槽	× 1、DDR2 SDRAM、200 针、1.8 V、SO-DIMM、PC2-4200 兼容 <sup>*17</sup>	
接口	USB 端口 × 3 (USB2.0 × 3) <sup>*18</sup> / 调制解调器端口 (RJ-11) / LAN 端口 (RJ-45) <sup>*15</sup> / 外接显示器端口: 小型 Dsub 15 针插孔 / 麦克风插孔 <sup>*19</sup> : 小型插孔、3.5 DIA/ 耳机插孔: 小型插孔、3.5 DIA/ 扩展端口	
键盘 / 定点装置	83 键 / 触摸盘	
电源	电源适配器或电池	
电源适配器	输入: 100 V - 240 V AC、50 Hz/60 Hz 输出: 16 V DC、3.75 A	
电池	Li-ion 10.8 V、5.8 Ah	
驱动时间 <sup>*20</sup>	约 7 小时 (不启用经济模式 (ECO) 时)	
充电时间 <sup>*21</sup>	约 5 小时 (电源关闭时) / 约 6.5 小时 (电源打开时)	
耗电量 <sup>*22</sup>	约 30 瓦 <sup>*23</sup> / 约 60 瓦 (当在开机状态下充电时最大)	
外形尺寸 (宽×高×深)	272 mm × 36 mm (前面) / 49.3 mm (后面) × 214.3 mm (不包括突出部位)	
质量 <sup>*24</sup>	约 1360 g	

# 规格

型号		CF-W7BWBZZNR	
环境	运行时	温度	5°C 至 35°C
		湿度	30% 至 80% 相对湿度 (未结露)
	存放时	温度	-20°C 至 60°C
		湿度	30% 至 90% 相对湿度 (未结露)
OS <sup>*25</sup>		Windows Vista <sup>®</sup> Business	
预安装的软件 <sup>*25</sup>		Microsoft <sup>®</sup> Internet Explorer 7.0 / DirectX 10 / Microsoft <sup>®</sup> Windows <sup>®</sup> Media Player 11 / Microsoft <sup>®</sup> Windows <sup>®</sup> Movie Maker 6.0 / Microsoft <sup>®</sup> .NET Framework 3.0 / Adobe Reader / Loupe Utility (扩大镜) / Touch Pad Utility (触摸盘实用程序) / DMI Viewer / PC Information Viewer / PC Information Popup (PC 信息弹出窗口) / WinDVD™ 8 (OEM 版本) / B's Recorder GOLD9 BASIC / B's CLiP 7 <sup>*26</sup> / Hotkey Settings (热键的设定) / Optical Disc Drive Letter-Setting Utility (光盘驱动器号更改实用程序) / Optical Disc Drive Power-Saving Utility (光盘驱动器节电实用程序) / Power Saving Utility (节电设置实用程序) / Fan Control Utility (风扇控制实用程序) / LAN Power Saving Utility / Intel <sup>®</sup> Matrix Storage Manager (Intel <sup>®</sup> Matrix 存储管理员) / Wireless Switch Utility (无线交换机实用程序) / Wireless Connection Disable Utility <sup>*27</sup> / Bluetooth Stack for Windows by TOSHIBA (TOSHIBA 提供的 Windows 蓝牙套件) / Economy Mode (ECO) Setting Utility (经济模式 (ECO) 设置实用程序) / Battery Recalibration Utility (电池校正)	
		Setup Utility / Hard Disk Data Erase Utility (硬盘数据抹消实用程序) <sup>*28</sup> / PC Diagnostic Utility (PC 诊断实用程序) <sup>*29</sup>	

## ■ 无线LAN

数据传输速度	IEEE802.11a: 54/48/36/24/18/12/9/6 Mbps (自动切换) <sup>*30</sup> IEEE802.11b: 11/5.5/2/1 Mbps (自动切换) <sup>*30</sup> IEEE802.11g: 54/48/36/24/18/12/9/6 Mbps (自动切换) <sup>*30</sup>
支持的标准	IEEE802.11a/IEEE802.11b/IEEE802.11g
传输方式	OFDM 系统、DS-SS 系统
使用的无线频道	IEEE802.11a: 149/153/157/161 频道 IEEE802.11b/IEEE802.11g: 1 至 13 频道
RF 频率带	IEEE802.11a: 5.745 - 5.805 GHz IEEE802.11b/IEEE802.11g: 2412 - 2472 MHz

## ■ Bluetooth™

Bluetooth 版本	2.0 + EDR
传输方式	FHSS 系统
使用的无线频道	频道 1 至 79
RF 频带	2.402-2.48 GHz

\*1 1 MB = 1,048,576 字节 / 1 GB = 1,073,741,824 字节

\*2 实际上,您可以将内存增大至 2 GB,但是总的可用内存将会根据实际系统配置减小。

\*3 根据计算机的运行状况,会自动分配主内存的一部分。用户无法设置视频内存的大小。根据操作系统分配视频内存的大小。

\*4 1 GB = 1,000,000,000 字节。操作系统或一些应用程序软件会报告更少的 GB。

\*5 数据传输速度是由松下电器产业株式会社测得的值。每 1X 的 DVD 数据传输速度为 1,350 KB/s。每 1X 的 CD 数据传输速度为 150 KB/s。

\*6 由于写入状态和录制格式不同,因此无法确保 CD-R、CD-RW、DVD-RAM、DVD-R、DVD-R DL、DVD-RW、+R、+R DL 和 +RW 的性能。而且,某些数据因光盘、设置和使用环境而无法播放。不支持写入到 DVD-R DL/+R DL (双层光盘)和超速 CD-RW。

\*7 如果插入不对称的光盘 (如由于偏离中心而不对称的光盘),则光盘可能在转动时产生较大振动而导致转速变慢。

\*8 只可使用非盒式类型或可移动的盒式类型。

\*9 DVD-R 可兼容 4.7 GB (具有版权保护)的播放。DVD-R (不具有版权保护)播放可兼容使用 Disk-at-Once 录制的光盘。

\*10 根据光盘的具体情况,光盘的写入速度可能会变慢。

\*11 不支持写入到高速 +RW。

\*12 使用抖动功能可获得 16,777,216 种颜色。

\*13 一些外接显示器可能无法显示。

\*14 不符合 IEEE802.11n。

\*15 根据端口类型,某些设备可能无法使用。

\*16 该插槽与高速模式兼容。已使用容量高达 8 GB 的 Panasonic SD/SDHC 内存卡测试和确认操作。无法保证在其它 SD 设备上的操作。

\*17 只能添加指定到 DDR2 (PC2-4200) 的 RAM 模块 (Panasonic: CF-BAK0512U、CF-BAK1024U)。无法使用在 CF-T5/CF-W5 系列中所用的 172 插脚 Micro DIMM。

\*18 无法保证与 USB 兼容的所有外围设备的运行。

\*19 使用电容立体声麦克风。

- \*20 使用 MobileMark™ 2007（液晶显示器亮度：60 cd/m<sup>2</sup>）进行测量。  
因使用条件而异，或因是否安装了可选装置而异。  
当启用经济模式 (ECO) 时，操作时间会比禁用时缩短约 20%。
- \*21 因使用条件、CPU 速度等而异，可能需要很长时间对完全放电的电池充电。
- \*22 大约 0.9 W（当电池完全充电或没有充电，以及关闭计算机时）。
- \*23 额定耗电量。
- \*24 平均值。可能因具体型号而有所不同。
- \*25 对于预安装操作系统以外的其它操作系统，不保证本机的正常运行。

23-Cs-1

- \*26 必须在使用前安装。
- ① 单击  [开始 (Start)], 并输入 “c:\util\bha\clip\SChinese”, 然后按 **Enter**。
  - ② 右键单击[SChinese]（中文（简体））文件夹中的 [setup]（设置），然后单击[Run as administrator]（作为管理员运行）。
- 如果有两个或多个“setup”（设置）文件，右键单击 [Type]（类型）为 [Application]（应用程序）的文件。存储在计算机中的 B's CLiP 不支持 CD-R、DVD-R 和 +R。
- \*27 必须在使用前安装。
- \*28 需要使用 Product Recovery（产品复原）DVD-ROM。
- \*29 有关启动方法的信息，请参阅“硬件诊断”（→ 第 30 页）。
- \*30 这些是在 IEEE802.11a+b+g 标准中指定的速度。  
实际速度可能会不同。

制造商：松下电器产业株式会社  
日本大阪府门真市大字门真 1006 番地  
进口商：松下电器（中国）有限公司  
北京市朝阳区光华路甲 8 号和乔大厦 C 座  
原产地：日本

发行：2008 年 3 月

日本印刷

HS0308-0  
DFQW5146ZA

