



海尔集团

青岛海尔洗衣机有限公司

地址：青岛高科技工业园海尔路海尔园内 邮编：266101

服务电话：(0532) 8939999 传真：(0532) 7636565

Internet网址：<http://www.haier.com>

E-mail地址：washer@haier.com

VC 532236

第6版
0030805106

使用说明书

Haier

本说明书适用机型

XQS50-J98A

XQS50-J98A GM

XQS50-J98A QD

XQS55-0538 QD

- 使用前请仔细阅读说明书
- 请妥善保管，以备参阅

目 录

● 规格表	封二
● 各部位名称	1
● 注意事项	2
● 安装与调整	4
● 安装进水管	6
● 洗前准备	8
● 洗涤须知	9
● 按操作按钮	10
● 关闭上盖	14
● 洗衣结束	14
● 洗后处理	15
● 干洗程序使用说明及注意事项	16
● 故障排除、疑问解释	18
● 装箱说明	19
● 排水管换向 常见现象	20
● 安全用电提示 售后服务	21

规格表

本产品执行标准：GB/T 4288-2003 家用电动洗衣机

水位/水量 (约)	1/16L、2/20L、3/24L、4/28L、5/32L、 6/38L、7/42L、8/45L、9/47L、10/50L
进水压力 (MPa)	0.03~0.78
额定洗涤 / 脱水容量 (kg)	5.0

安全用电提示



本产品属于I类电器，请您使用时注意用电安全！

1. 必须使用有可靠接地的电源，电源的地线要埋入大地，不能和自来水管等公用设施连接；分清电源的地线和零线，不能将这两种导线连接在一起。
2. 必须使用单独专用插座，插座应为国家强制性产品认证的合格产品。

为了您和家人的安全，如果您家中用电有不符上述要求的地方，请您尽快改进。

售后服务

尊敬的用户：

感谢您使用海尔系列洗衣机，我公司将按照《消费者权益保护法》的有关规定，凭保修证及发票为您提供下列服务：

一、整机免费保修三年。

二、下列情况不属于免费服务范围：1. 用户因运、装、用、管不当而损坏的；2. 自行拆卸产品的；3. 涂改发票或无购机发票和保修证明的；4. 因异常电压、火灾等外部原因损坏的；5. 未按说明书、洗衣机主体注意标牌等注意事项要求使用的；6. 使用于一般家庭以外（如：公用机和业务用，车辆、船舶等的备品）时的故障操作损伤。

备注：1、本产品如有结构变化、数据变化，恕不另行通知。

2、根据需要，以下零件可供选购：

- 排水管（用于加长排水管）
- 进水管（0.5m、1m，用于加长进水管）

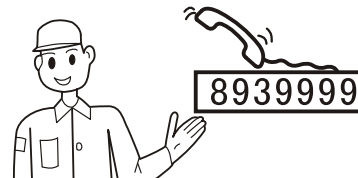

售后服务中心总部：青岛市308国道609号

邮编：266101 服务电话：(0532) 8939999 传真：(0532) 7636565

海尔客服直通信箱：9999@haier.com

各地售后服务分中心：请参阅保修证，拨打当地售后服务电话。

排水管路换向

1. 卸下洗衣机后盖。
2. 将排水管放下，取下排水管架，如图1所示，将排水管收进箱体，然后将一只手伸进箱体内，用力捏住排水管护套的卡爪，使卡爪脱离卡位，用另一只手取下排水管护套，如图2、3所示。



图1

图2

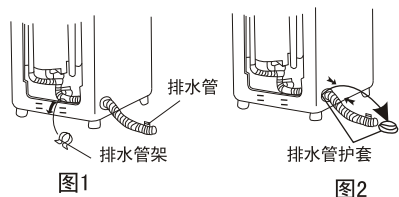

图3

3. 将另一侧排水口护盖卸下（拆卸方法同排水管护套拆卸方法），将排水管护套装上，如图4所示。
4. 将排水管从另一侧伸出，用排水管架将排水管固定在箱体上，如图5所示。

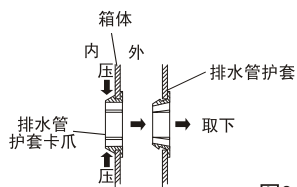

图4

图5

5. 将排水口护盖安装到另一侧，如图6所示。

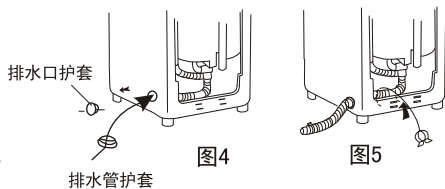

图6

注意：为保证安装的正确性，排水管的换向建议由我公司的售后服务人员进行改装。

常见现象

现象	原因(解释)
● 脱水开始时，断断续续脱水	● 调整平衡，防止衣物放偏
● 洗涤过程暂停止	● 布质传感器检测布质约48秒后补进水
● 选择脱水程序，洗衣机不脱水	● 洗衣机程序设置排水时间，必须经过一段时间后才开始脱水
● 洗涤、漂洗进水或补进水时，波轮暂停转动	● 防止注水时水飞溅
● 洗衣机初次使用时，排水管内可能有少量水流出	● 这是出厂检验性能时残存的水

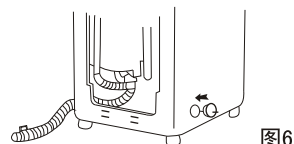
各部位名称

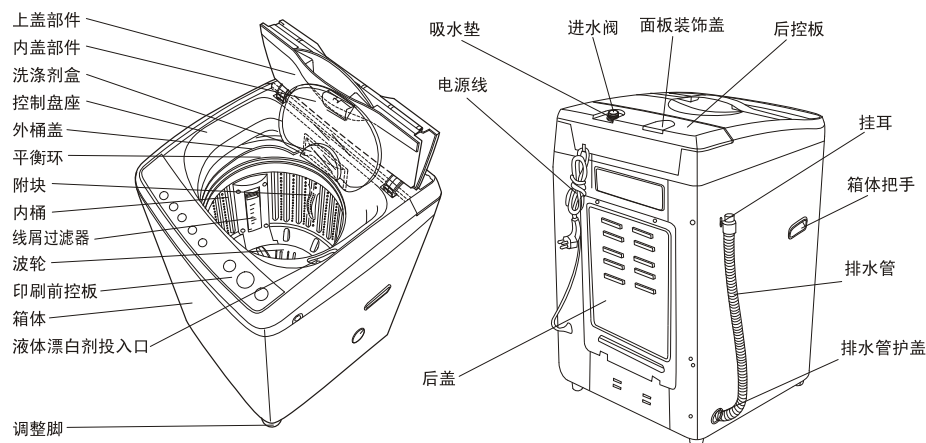

说明：本说明书中的图形均为示意图，同时由于产品的不断改进，您所购买的产品及其配件可能与本说明书图示不一致，请谅解。

符号含义说明

<p>警示标志</p>	<p>凡带有该标志的内容，关系到产品安全和使用者的人身安全，必须严格按照要求操作，否则可能会造成洗衣机的损坏或危及使用者的人身安全。</p>
<p>禁止标志</p>	<p>凡带有该标志的内容，是必须绝对禁止的行为，否则可能会造成洗衣机的损坏或危及使用者的人身安全。</p>

- 使用前请仔细检查电源插座，确认接地可靠，以确保您的使用安全。
- 本产品只能在中国大陆使用，如要到其他国家或地区使用，请与本公司联系定制。

注意事项

请将电源线插头插在单相三极220V交流电源插座上，插座的接地线端一定要可靠接地。可能的话，最好使用漏电保护器。

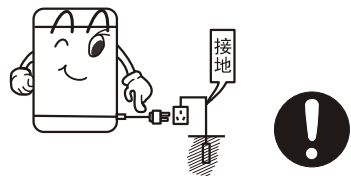

洗衣机正常使用时，电源线插头应便于用手插拔，停电、移动、不用或清理时，一定要把电源插头拔下并关掉水龙头，请不要用湿手去插或拔插头。



- 不要过度弯曲、拉伸、扭转、捆扎或让重物重压电源线；
- 电源插头的插片要保持清洁，若沾有灰尘，请仔细用干布擦掉；
- 当电源线或电源插头损伤时，为避免危险，必须由我公司特约维修点或我公司售后服务部门专职人员更换。



洗衣机安装在有地毯的地面上时，地毯不得堵塞通风孔。

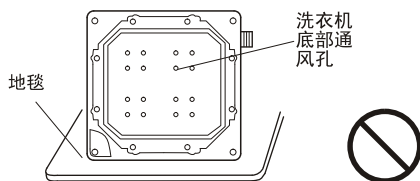

不要使用50°C以上的热水。



不能安装在浴室等潮湿的地方，绝对不能用水冲洗。不能将湿衣物放到前控板上。

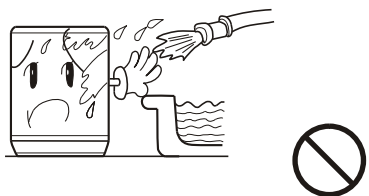



不要洗涤雨衣、自行车罩等防水性衣物，以免脱水时异常振动或损坏衣物。



不要与其它电器合用一个插座，插头与插座配合松动时不要使用。

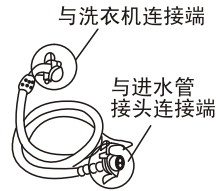
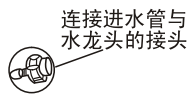

装箱说明

名称	数量
● 使用说明书	● 一本
● 保修证	● 一本
● 内盖 	● 一件
● 进水管部件 	● 一件
● 进水管接头 	● 一件
● 底盖板  (在洗衣机包装上衬与包装箱上封口间)	● 一件
● 自攻螺钉 	● 八件
● 全自动洗衣机	● 一台

故障排除 疑问解释

(若洗衣机出现故障, 请拔下电源插头进行检查) 以下情况, 有时不是故障, 在委托修理前, 请再次确认, 如确属故障, 请与本公司特约维修点或本公司售后服务部门联系, 切勿自行修理。

故障现象		故障原因	排除方法
数码管显示“E0”		● 预约过程中打开了上盖	● 盖上上盖
不排水或排水过慢 数码管显示“E1”		● 排水管是否放倒 ● 排水管是否堵塞	● 放下排水管, 开关上盖一次 ● 清除异物, 开关上盖一次
运行到中途停止 数码管显示“E2” 鸣叫		● 上盖没盖	● 盖上上盖
安全开关动作不脱水自动修正两次后数码管显示“E3”		● 衣物是否放偏 ● 洗衣机是否倾斜	● 重新整理衣物, 盖上上盖 ● 将洗衣机调整水平, 开关上盖一次
不进水或进水缓慢, 约15分钟(选择“不用洗衣粉”时30分钟)后不到设定水位, 数码管显示“E4”		● 水龙头是否打开, 是否停水 ● 进水阀是否堵塞 ● 水压是否过低	● 打开水龙头, 开关上盖一次 ● 清理进水阀, 开关上盖一次 ● 等到水压达到正常后使用
数码管显示“E6”		● 水位传感器异常	● 请跟售后服务部门联系
洗衣机不工作	不洗涤	● 是否停电 ● 电源插头是否插紧 ● 水位是否未达到预定水位	● 来电后再使用 ● 插紧电源插头 ● 注水到预定水位
	不脱水	● 电源插头是否插紧 ● 上盖是否盖好 ● 衣物是否摆放平整	● 插紧电源插头 ● 盖好上盖 ● 将衣物放平
洗衣机内有异音发出		● 洗衣机是否倾斜 ● 脱水时衣物是否放偏 ● 是否有异物	● 将洗衣机调整水平 ● 重新整理衣物, 盖上上盖 ● 清除异物
水龙头漏水		● 进水管接头螺钉是否松弛或扭偏	● 正确紧固接头螺钉

注意事项

洗衣机工作时, 不要将手伸进运转中的洗衣机桶里面, 即使转速很慢也是危险的, 要特别注意孩子, 切勿让儿童攀爬洗衣机。



不能自行分解、修理、改装。

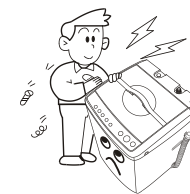

不要将任何热的、重的物品(如盛有热水的壶)放在洗衣机上。



不要洗涤染有挥发性物质(稀料、汽油等)的衣物。

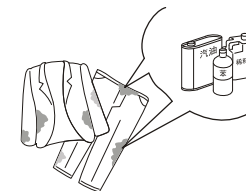

无人照看的儿童或残疾体弱者不得使用此机器。

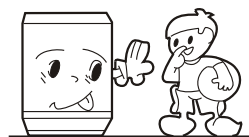

避免阳光直接照射洗衣机, 不要靠近暖气等热源。

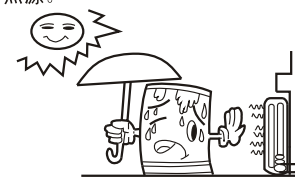

洗涤时, 线屑过滤器一定要完好, 并安装到位。如线屑过滤器遗失或破损, 请与我公司当地售后服务联系。

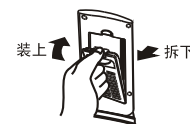

● 为了您的衣物和洗衣机不受损坏, 洗衣前, 请您取出口袋中所有硬币、纽扣、砂子、发夹等物品。



- 洗衣前, 请仔细确认水龙头是否打开, 进水管是否正确连接, 并务必将排水管放下。
- 用洗衣粉洗涤时建议采用低泡洗衣粉。
- 如果需要将排水管换向, 请与我公司当地售后服务联系。
- 请勿在0°C以下的环境中使用洗衣机; 如果洗衣机在0°C以下环境中存贮过, 使用时, 请务必保证在室温环境下放置24小时后使用, 以免影响洗涤效果或损坏整机。

安装与调整

请您按说明书的要求安装与调整洗衣机，这对您安全及正确使用洗衣机很重要

首次使用洗衣机时，按以下方法安装内盖部件：

- 1、打开洗衣机上盖。
- 2、将内盖部件放置到外桶盖上，内盖轴对准相应的外桶盖轴槽安装孔。

注：外桶盖上的两个减振垫不应该脱落，以免脱水时内盖产生振动。

- 3、先将一侧的内盖轴插入对应的外桶盖轴槽中，再按压另一侧的内盖轴*处，将内盖轴按压进入到对应的外桶盖轴槽中，安装到位，确保内盖关闭时无脱落、异音等现象，且开闭顺利，洗衣完毕，勿卸下内盖部件。

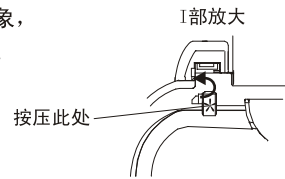
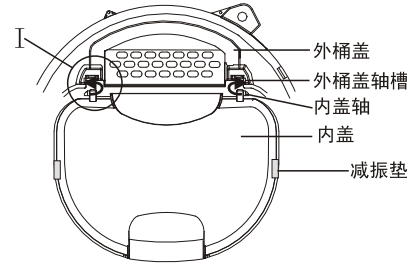

用户打开包装之后，请将洗衣机轻轻地放倒在柔软的物体上（如毛巾布、毛毯等）用十字花螺丝刀将底盖板用 8 个螺钉安装到洗衣机底部，然后轻轻扶起，如图所示。

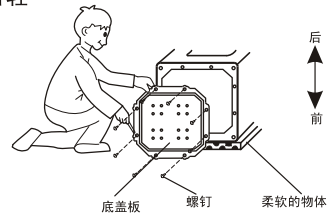

干洗程序使用说明及注意事项

洗衣前的准备

- 如果有污垢，在内侧垫上毛巾，加上洗涤剂，用纱布和刷子轻轻擦洗去掉污垢。洗涤容易脏的袖口、领子、裤脚、口袋周围的脏污时，沾上洗涤剂，用刷子轻轻擦掉。
- 第一次洗的衣服应确认是否掉色。（用白毛巾沾上洗涤剂，擦看不到的地方来确认）

注意

- 洗涤物的一部分从水面出来时，要暂停运转，将其压入水中。
- 洗涤结束后，请马上取出衣服。长时间浸泡会缩水。
- 为了缩短洗衣时间和使洗涤物迅速吸收水，从比设定少的水量开始[洗衣]。
- 因面料不同，也有不能用[干洗方式]洗涤的衣服。
- 不得洗没有衣服使用图示及没有面料表示的衣服。

步骤

1. 打开水龙头
2. 按[电源]键。
3. 按[程序]键，选择[干洗]。根据洗衣内容，水位自动设定。为了防止伤布，其他水位不能设定。
4. 按[启动/暂停]按钮，开始进水。
5. 波轮开始旋转后按[启动/暂停]键，停止运转，加入洗涤剂，用手轻轻搅拌。粉末合成洗涤剂应使用温水约30℃充分溶化。洗带干洗标记的衣服时，内桶里的水温应在30℃以下。
6. 洗涤物叠好，压入水中，按[启动/暂停]键，关闭上盖。如果打开上盖，就停止运转。防水性衣服等不要放入。
7. 运转结束，蜂鸣音告知。
8. 关闭水龙头，清理线屑过滤器。

干衣方法——在通风良好的地方阴干

羊毛、开司米、安哥拉毛的毛衣、羊毛衫等 整形，翻过来平干	丝绸、麻的连衣裙、女罩衫、衬衫等 衣架晾干
裙子 整形，衣架晾干	便裤 叠好裤缝，衣架晾干

加工处理方法

将蒸汽熨斗置于衣物上方（不接触衣物），喷蒸汽整形。



缩水时——

拉伸到原来的尺寸，（和洗衣前的样板一致）并别上大头针。然后，在蒸汽熨斗浮在上面的状态下，完全熨干蒸汽为止。

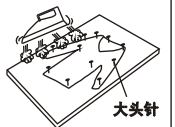

干洗程序使用说明及注意事项

● 干洗方式一洗带干洗标记的衣服或想轻柔洗的物品。(洗涤容量在1.2kg以下)

适合用“干洗”程序的衣物

带有干洗标志的衣服：羊毛毛衣和亚麻制品、丝绸制品等精致衣服。

羊毛的毛衣、羊毛衫等



丝绸、麻的连衣裙、女罩衫、衬衫等



学生服、水手服、便裤、裙子、工作服、窗帘等。



便裤

工作服

裙子

不适合用“干洗”程序的衣物

- 只要沾水就容易变形的衣服：如领带、运动上衣、夹克衫、套装、外套等。
- 只要沾水就会明显缩水和变色、表面变化的面料。
- 发生倒毛的起毛制品，如天鹅绒等起绒织物、棉绒等。
- 皮革制品、皮革装饰品、带装饰品的衣服。容易掉色的衣物。

洗涤剂的使用

带中性干洗标记的衣服

请使用中性的带干洗标记的衣服专用洗涤剂。洗涤剂难以溶化时，完全溶化后再加入。



只带有干洗标记的衣服

除了中性的带干洗标记的衣服专用洗涤剂外，也可以使用中性洗涤剂。使用粉末中性洗涤剂时，用温水（约30℃）溶化后再加入。关于使用量，请参考洗涤剂使用说明书。

注意：

- 为了防止伤布而不能设定其他水位。
- 即使使用超出指定量的洗涤剂，去污也没有太大的差别，相反漂洗不净会损伤衣物。

洗衣要点：

- 带扣子和刺绣的衣服反过来洗。
- 衣服叠了以后再放入内桶内。
- 务必拆下窗帘的挂钩后再洗。
- 毛料等进行衣服褶加工的衣服等，为了不开褶，用线缝住洗，干了以后再拆下。

安装与调整

洗衣机距离离墙20mm以上，支撑面最大允许倾斜角为1°。地面倾斜或不平会造成洗衣机运行不平稳或中途停止，请用以下方法调整：

● 水平的确定

将系有重锤的吊绳吊挂确认洗衣机是否水平。



● 调节调整脚

1. 旋转调整脚时，请将洗衣机调整脚侧稍稍抬起，松开调整螺母，旋转调整脚。
2. 调整完毕，旋紧调整螺母。

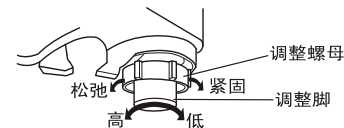

排水管应排水流畅

1. 10cm

2.

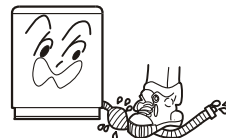
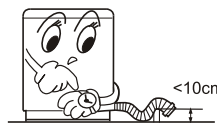

3.

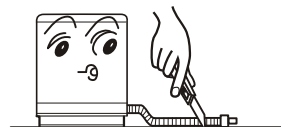

4.

1.5m

30mm

≥30mm

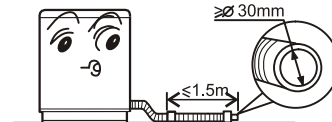

5.

A B

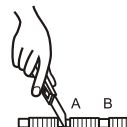

安装进水管

确认水龙头

合适的水龙头



要求前段长度大于10mm
水龙头出口端面要平整，若不平整，请用锉刀锉平，以免漏水。

不合适的水龙头

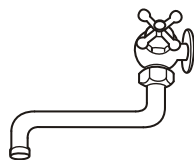

进水管接头与水龙头的连接

1. 按住锁紧杆下端往下压滑动器，从进水管部件上取下进水管接头，如图1。
2. 将进水管接头四个螺钉松至可套在水龙头上为止，然后将进水管接头套在水龙头上，如图2。（如果水龙头口径偏大，进水管接头套不上，则松开四个螺钉，取下衬套，水龙头前端必须平整，否则会漏水，如图3）



图1



图2

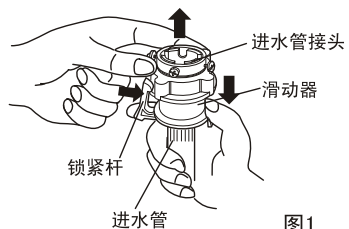

图3

3. 均等紧固进水管接头上的四个螺钉，如图4。
4. 揭下标记牌，按图示要求旋紧紧固螺母，如图5。

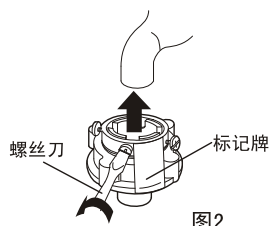
注：旋紧紧固螺母前，螺纹露出约4mm，旋紧后，螺纹露出小于2mm，如图6。

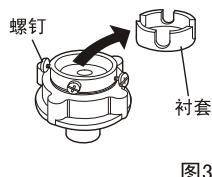

图4



图5

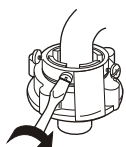

图6

6 洗后处理

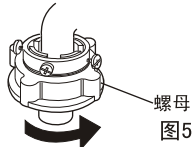
- 使用后，请及时清除线屑过滤器等处附有的线屑杂物，否则将影响您更好的使用本机。
- 进行清理时，请先将电源插头从插座上拔下。

洗涤剂盒请拆卸后水洗

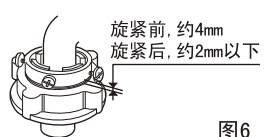
- 1 拆卸方法：轻轻倾斜着往上拉。
- 2 安装方法：倾斜着从上装进，然后推进去。

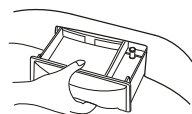

拆卸



安装

- 洗涤过程中，必须使用线屑过滤器。
- 每次使用后都必须及时清理。

线屑过滤器

- 线屑过滤器的装拆方法如下：
用手按住线屑过滤器上端的卡爪，向上提拉，可拆下线屑过滤器。往下按可装上线屑过滤器。
- 洗完衣物后，拆下线屑过滤器，取下过滤器的后盖，清理过滤网。

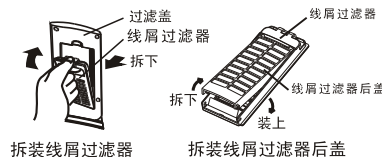

进水阀的过滤网易被杂物堵塞，阻碍进水，应大约每两个月用刷子清扫一次。

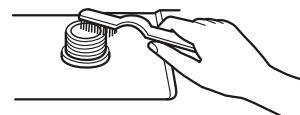

箱体污染时，用湿软布擦拭

- 不要直接用水冲洗。
- 用中性洗涤剂擦拭。
- 不可用稀料、汽油、酒精擦拭。

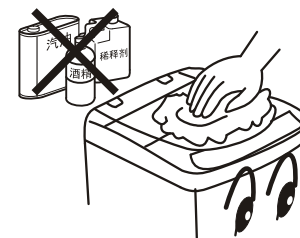

1. 洗衣完毕，关闭自来水龙头。（如果需要，可卸下进水管）
2. 请勿在洗衣机桶内存水久置，每次使用完毕后，立即将水排净。
3. 必须把电源插头拔下后进行保养。
4. 挂好电源线和排水管。
5. 用干净的软布将洗衣机表面及桶内水珠擦干净，将上盖打开一段时间（约1小时）后，再关上上盖。

5 按动“预约”按钮，选择合适的预约洗涤程序

预约



开启电源后，洗衣机预约洗涤程序自动设定为非启动状态，当您要求洗衣过程在预定时间结束时，可按动“预约”按钮，选用预约洗涤程序。可参照第10页“‘预约’按钮”进行选择。

• 运行预约程序的确认

第10页



• “预约”启动后，您选择程序的数码管指示灯灭，数码管显示剩余的预约时间（小时），预约过程中，用手按住“预约”按钮，可显示预约状态。



约18小时后，洗衣过程结束

• 改变运行程序或取消预约，需切断电源，重新选择。

6 按动“启动/暂停”按钮

启动
暂停



4 关闭上盖

除注水、排水过程外，如打开上盖，洗衣机会停止运行并报警

5 洗衣结束

洗衣过程结束后，洗衣机自动断电

安装进水管

进水管与洗衣机连接

1. 切勿取下吸水垫，每次使用洗衣机前请检查吸水垫是否脱落或损坏，如有此情况，请及时与我公司售后服务部门联系。
2. 将进水管螺母套到进水阀接头上。
3. 拧紧进水管螺母，稍晃动确认是否紧固合适。



进水管接头与进水管的连接

1. 压下滑动器，将进水管插入进水管接头。
2. 将锁紧杆挂住进水管接头，放下滑动器，到发出“啪”的声音为止。

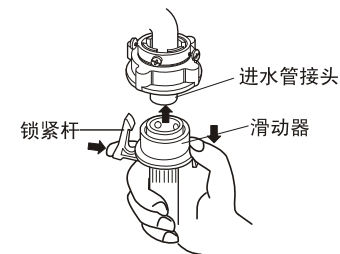

检查进水管接头与水龙头的连接

1. 轻轻拉进水管确认是否紧固。
2. 安装完毕打开水龙头，确认是否漏水。
3. 进水管不能用力弯曲。
4. 每次使用洗衣机前，请检查进水管接头与水龙头的连接及进水管连接处安装是否牢固，防止安装不到位而脱落。

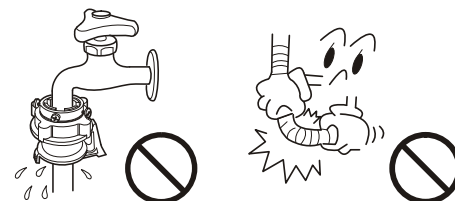

进水管拆卸

1. 关闭水龙头。
2. 按住锁紧杆压下滑动器，然后拔下进水管。如果每周使用洗衣机一次以上，可不卸下进水管接头，避免固定螺钉损伤。

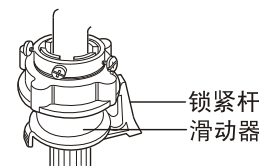

1 洗前准备





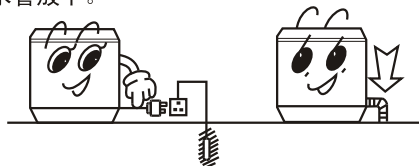

洗衣前的准备工作

1. 接好进水管。
2. 确认电源插座可靠接地后，将电源插头插入电源插座。接地端不应与煤气管道、自来水管管道连接。
3. 将排水管放下。



4. 地面倾斜或不平会造成洗衣机运行不平稳或引起异常声音，请放平洗衣机。

洗涤物在洗涤前请注意如下事宜

<p>确认洗涤物有 无特殊要求。</p>	<p>清理衣袋，将硬 币、砂子、发夹 等物品取出。</p> 	<p>将纽扣扣好、拉 链拉好。</p> 	<p>洗涤物不应过量， 牛仔服及大件衣 物应松散放入。</p> 	<p>波轮运转时，衣物 的纽扣可能会发出 声音，为慎重起见， 将带有纽扣的衣物 放在衣物当中。</p> 
<p>a、检查衣物是否适合洗衣机洗涤； b、将易褪色的衣物和其他衣物分开洗涤； c、不易吸水的衣物请用手按入水中； d、附有较多泥灰的衣物，请先除去污物，特别脏污的部位，可事先沾上洗涤剂，这样更易消除该部位的污垢； e、表面易起球和长绒的衣物翻转后投入； f、受化学品污染的衣物勿直接投入洗衣机内。</p>				

开启电源后，洗衣机自行设定“洗涤”、“漂洗”、“脱水”过程程序，此为常用标准程序。如果选用其它过程程序，按动“浸泡”、“洗涤”、“漂洗”、“脱水”按钮，设定“浸泡”、“洗涤”、“脱水”时间和“漂洗”程序。当开启电源后，如果首先按动了“洗涤”、“漂洗”、“脱水”按钮中的一个，则其前面的过程数码管自动熄灭，其前面的过程程序不再运行。例如：开启电源后，首先按动了“脱水”按钮，则启动后直接执行单独脱水过程。

请注意

- 即使桶内无水，也要经过一段时间后才开始脱水。
- 易掉色的衣物和其它衣物分开洗涤。
- 注水不到特定水位，波轮不转。

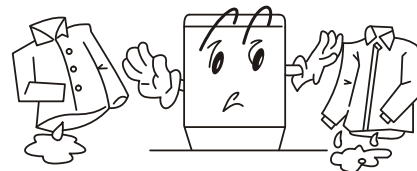

- 洗衣机运行后，只有在浸泡、洗涤和漂洗情况下可以进行程序和过程的设定，其它情况下不能设定。其中，在漂洗过程运行时，不可以设定漂洗次数，只可以设定已经被选择的脱水过程。

水位



4 按动“水位”按钮，选择合适的水位

开启电源后，洗衣机自动执行模糊程序，检测布量，经布量检测后，水位自动设置，用户也可以根据自己的需要选择合适的水位，洗衣机开始工作后，如果选择其它水位，先按动“启动/暂停”按钮，再按动“水位”按钮，选择水位。参照第10页“‘水位’按钮”进行选择。

第10页



2 洗涤须知



- 洗衣机的洗涤、脱水容量是指一次可洗、脱水干燥状态标准洗涤物（按标准GB/T 4288-2003 附录A中A.4规定的洗涤物）的最大重量。
- 布质的厚度、大小、种类不同，会影响实际洗涤容量。1次洗涤以放入适量洗涤物、洗涤过程中洗涤物能正常翻转为宜。
- 建议采用低泡洗衣粉。
- 少量衣物不要选择高水位，以防水滴飞溅。

b 操作按钮使用步骤及各步骤说明

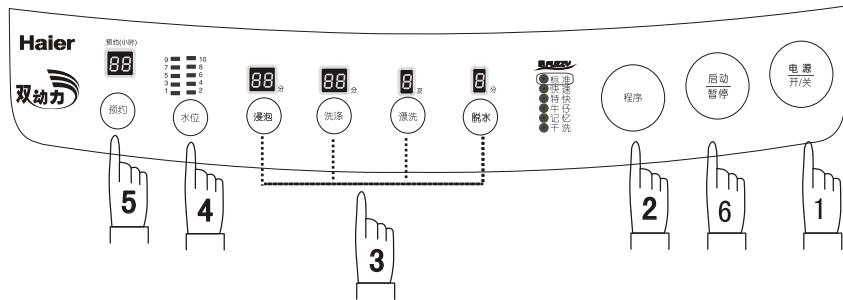

1 按动“电源开/关”按钮，开启电源



2 按动“程序”按钮，选择合适的全自动程序



开启电源后，标准程序自行设定，如果选用其它全自动程序，可按动“程序”按钮至相应的程序灯亮，可参照第11页“‘程序’按钮”。

例：对少量的轻污衣物洗涤时，用“特快”程序。

第11页

- 选择标准程序时，洗衣机执行模糊程序，电脑可按洗涤物布质、质量多少选择水位、洗涤时间，全过程自动控制。
- 选择记忆程序时，显示上一次设定的程序。如果要对选定的程序进行修改，先设定水位、洗涤的时间等，然后按动“启动/暂停”键运行程序。程序运行后，将对本次运行的程序自动保存。再次运行记忆程序时，将直接按本次设定的程序运行。



3 按动“浸泡”、“洗涤”、“漂洗”和“脱水”按钮，选择合适的过程程序

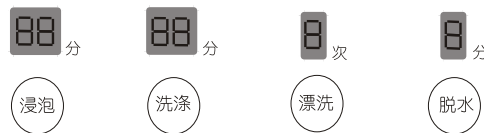

3 漂白剂、洗衣粉（剂）的使用

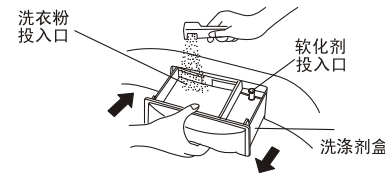

- 将洗衣粉、软化剂直接放入洗涤剂盒，如左图所示。
- 投放完毕后，需将洗涤剂盒关闭。

如何使用软化剂

- 软化剂的使用方法、使用量按软化剂的说明书。
- 将软化剂注入洗涤剂盒时，请注意不要超过水帽的最下沿。
- 因软化剂很容易凝固，请经常清洗（进行预约洗涤时，每次都应清洗）。
- 软化剂投入后，请不要长时间放置，否则可能因软化剂的固化而导致流通不畅。

如何使用漂白剂

- 注水至规定水位后，将漂白剂用容器稀释后，慢慢倒入液体漂白剂投入口。
- 带色或有花样的衣物易掉色，应避免使用漂白剂。
- 漂白剂不应直接接触洗涤物。
- 漂白剂的使用方法、使用量按漂白剂的说明书。
- 粉末型漂白剂溶化后再使用。

如何使用洗衣粉

- 在洗衣机内直接溶化（不适用于模糊程序及预约洗涤）
 1. 注入少量水。
 2. 放入洗衣粉，运转约30秒钟，使之充分溶化。
 3. 放入洗涤物，选择合适水位。
- 洗衣粉的速溶方法
 1. 准备约30℃的温水和容器。
 2. 边搅拌边放入洗衣粉，使之充分溶化。
- 请根据洗涤量及所选择的水位、水量适量投放洗衣粉。
- 建议不要使用高泡洗衣粉。
- 质量不好或时间长失效的洗衣粉可能会结块，使用时请注意及时清理洗涤剂盒。

4 按操作按钮

Q 操作按钮作用说明

指示灯状态及含义

- 灯灭
- 灯亮，显示将要运行的程序或选中的状态

预约、剩余总时间指示数码管

- 传感过程中，显示“--”
- 预约过程中，显示剩余预约时间（小时）
- 程序运行中，显示剩余总时间（分），当总时间超过99分钟时，十位数字用“A”代表100分钟，用“b”代表110分钟，例如“A3”表示103分钟。
- 出现异常时，显示异常现象符号（见18页）

第18页

过程程序指示数码管

- 传感过程中，显示“--”。
- 程序运行中，显示相应过程的剩余时间（分）或剩余次数。
- 正在运行的程序对应的数码管亮。

“程序”按钮

- 可以选择以下全自动程序

程序	适用情况
标准	常规洗涤
快速	常规衣物的快速高效洗涤
特快	1kg以下轻污衣物的特快洗涤
牛仔	较大、较厚衣物的洗涤
记忆	用户根据需要自行设定的程序
干洗	适合干洗衣物的洗涤

“电源开/关”按钮

- 按动“电源开/关”按钮，接通电源
- 通电后按动“电源开/关”按钮，切断电源
- 按动“电源开/关”按钮，接通电源，若不按动“启动/暂停”按钮，约5分钟后，洗衣机自动断电

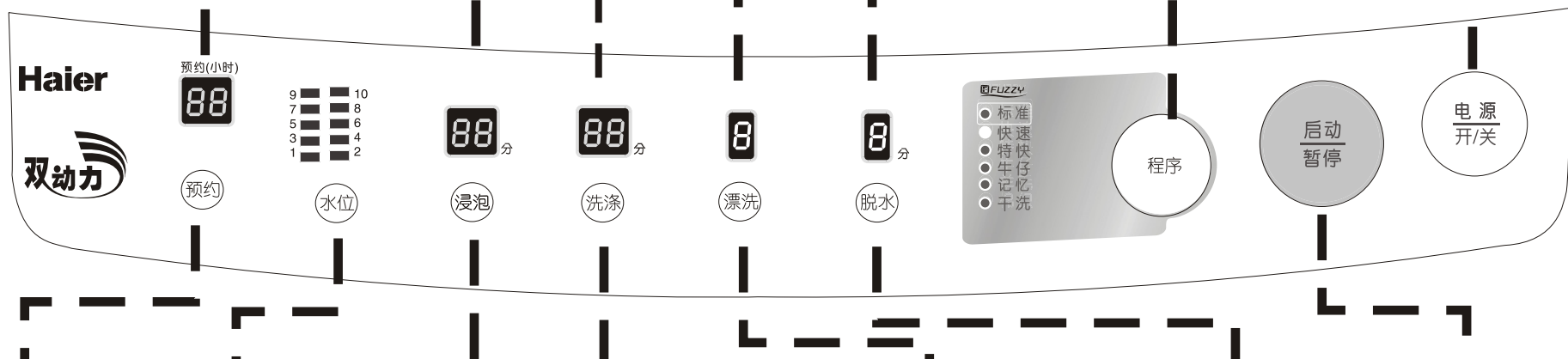

“预约”按钮

- 非预约状态，数码管显示到洗衣结束的剩余时间（按分钟显示）。
- 按动“预约”按钮，数码管显示洗衣结束的预约时间（按小时显示）。

“水位”按钮

- 洗衣机可自动检测布量，经检测布量后，水位自动设定。
- 用户也可自己选择水位。洗衣机开始工作后，不能再设置水位，需按“启动/暂停”按钮后方可重新选择。
- 桶内有水时不能检测布量，6水位指示灯亮。
- 在特快程序中，按动水位按钮，洗衣机不响应，水位自动设定为3水位。
- 在浸泡、洗涤和漂洗的运行过程中，按住“水位”按钮进行补进水，手松开或到溢水水位时停止补进水。
- 因布质的干湿程度不同，判定水位可能与实际水位不符。

“浸泡”按钮

- 按“浸泡”按钮，对浸泡时间进行设定。
- 在标准、牛仔和记忆程序中，按“浸泡”按钮，可设定不同的浸泡时间（10、20、30、40分钟）。
- 在快速、特快和干洗程序中按“浸泡”按钮，洗衣机不响应。
- 当浸泡时间设定为0时，浸泡数码管同时灭。

“洗涤”按钮

- 按“洗涤”按钮，对洗涤过程和洗涤时间进行设定。
- 在标准、牛仔和记忆程序中，按“洗涤”按钮，可设定不同的洗涤时间（从0-25分钟）。
- 在快速、特快和干洗程序中按“洗涤”按钮，洗衣机不响应。
- 当洗涤时间设定为0时，洗涤数码管同时灭。

“漂洗”按钮

- 按“漂洗”按钮，对漂洗过程和漂洗次数进行设定。
- 在标准、牛仔和记忆程序中，按“漂洗”按钮，可设定不同的漂洗次数（从0-4次）。
- 在快速、特快和干洗程序中按“漂洗”按钮，洗衣机不响应。
- 当漂洗次数设定为0时，漂洗数码管同时灭。

“脱水”按钮

- 按“脱水”按钮，对脱水时间进行设定。
- 在标准、牛仔和记忆程序中，按“脱水”按钮，可设定不同的脱水时间（从0-9分钟）。
- 在快速、特快和干洗程序中按“脱水”按钮，洗衣机不响应。
- 当脱水时间设定为0时，脱水数码管同时灭。

“启动/暂停”按钮

- 接通电源后，按动“启动/暂停”按钮，启动
- 运行时按动，暂停
 - 暂停时按动，再启动