

## ■ 规格

产品种类	顶开式滚筒洗衣干燥机		
外形尺寸	宽596mm 深690mm 高983mm		
制品净重	69kg		
额定用水量	洗涤~脱水时 90L (标准程序), 干燥时 64L (标准程序)		
额定洗涤用水量	30L	额定洗涤容量	8.0kg (干布状态)
额定电压	220V~50Hz	额定脱水容量	8.0kg (干布状态)
额定输入功率	200W	额定干燥容量	5.0kg (干布状态)
加热额定功率	1400W	洗涤方式	滚筒式
额定烘干功率	1450W	脱水方式	离心式
使用水管水压	0.03-0.8MPa	干燥方式	水冷却除湿回转滚筒式
执行标准	GB/T 4288-2003、GB4706.1-1998、GB4706.24-2000、GB4706.26-2000		

## 售后服务

1. 本机自售出之日起, 凭保修卡和购机发票实行保修。
2. 在保修期内, 因本机质量引起的故障和损坏, 本公司免费修理。如有以下情况: ①用户因搬运、使用、保管不当; ②自行拆卸产品、更换零部件; ③异常电压、火灾等外部因素; ④不按说明书及操作说明违规使用; ⑤充当公用机、经营性用机(如宾馆、洗衣房的用品或备用品)而引起的故障, 由用户自行承担责任, 我公司负责收费修理。
3. 进、排水管的延长, 本公司备有配件, 费用用户自理。
4. 保修期满后, 本公司将继续根据用户的要求进行有偿服务。
5. 有关具体维修事宜, 请拨打本公司客户服务电话。
6. 本产品今后如有结构、性能参数变化, 恕不另行通知。

如果电源线损坏, 为避免危险, 必须由制造厂或其维修部或类似的专职人员来更换

合肥荣事达三洋电器股份有限公司

地址: 合肥高新技术产业开发区北区L-2号

客服电话: 95105958

投诉电话: 0551-5310415

公司传真: 0551-5320313

邮编: 230088

网址: <http://www.hf-sanyo.cn>

合肥三洋被允许使用日本三洋电机株式会社的注册商标“SANYO”及“三洋”

# 使用说明书

## 顶开式滚筒洗衣干燥机 **家庭用**

### XQG80-518HD

# SANYO

顶开式滚筒洗衣干燥机

## TOP OPEN DRUM

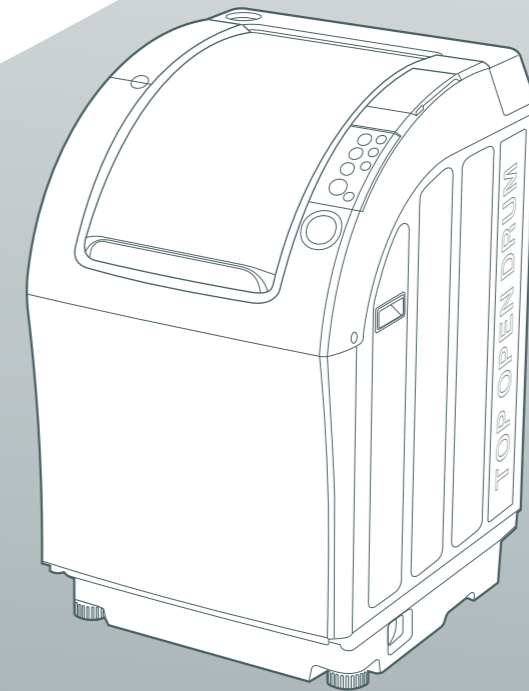

- 使用前请仔细阅读本说明书
- 请妥善保存, 以备查阅

熟练使用可以省电





特长简介	1
考虑环保的使用方法	1
注意事项	2
各部件名称	3
操作面板功能介绍	4-5
门帘、外桶盖、内桶盖的开闭方法	6-7
关于洗涤物的放入方法	7
滚筒洗衣干燥机的运转过程	8-9
洗涤剂盒的使用方法	10
洗涤剂、柔软剂、漂白剂的参考用量	10
洗涤前的准备	11
全自动程序默认的内容和时间	12
自己设定程序时的内容和时间	13
日常衣类的洗涤、干燥方法	14
毛毯程序的使用方法	15
羊毛程序的使用方法	16
自编程序的使用方法	17
零洗涤剂程序的使用方法	18
干燥程序的使用方法	19
预约程序的使用方法	20
除菌程序的使用方法	21
自己设定程序的方法	22-23
蒸汽洗涤程序的使用方法	24
多种多样的功能	
儿童锁功能	25
取消终了蜂鸣声	25
排残水程序设定	25
取消防皱运行	25
运转途中添加衣物	25
中途变更程序内容	25
单独排水功能	25
并非故障的情况	26-27
故障排除指南	28-29
安装介绍	30-31
保养方法	32-33
规格	封底
售后服务	封底

## 桶清洁程序运行 (建议每月1次)



(仅限XQG80-518HD)

- 放入食盐,利用电解水消除桶内黑霉等细菌。从洗涤到干燥,效果会更好。
- 程序运行前要开窗换气,确保通风良好。
- 不要使用任何清洁剂。
- 不要放入衣物。

## 操作方法

1. 按  键。
2. 按  或  键,选择“桶清洁”程序。
3. 在内桶盖、外桶盖、门帘都打开的情况下,按  键。
4. 进水结束后,向桶内加入4g食盐后,关闭内桶盖、外桶盖、门帘等。
  - 三种盖开着时,数码管显示[U5],蜂鸣器鸣叫,这不是故障。(关盖以后即消失)
  - 关盖以后,开始运转。
  - 运转结束时,有蜂鸣提示音。

## 说明

- 电解工作中,  灯闪烁。
- 启动后,除 、 键外,其它按键均不能操作。
- “桶清洁”程序运行中,如果加入过多的盐或清洁剂,将显示[Ub],然后开始排水→脱水→进水漂洗→排水→脱水直到结束,目的防止内桶生锈。
- 由于各地水质不同,有时会有[Ub]显示,这时,要减少盐的放入量。
- 使用“桶清洁”程序时,不能设定“蒸汽洗涤”。

内桶表面有粉状物质吸附时,用浸水的软布或海绵轻轻擦洗,如果擦不干净,必要时,可按下述方法进行处理。



## 注意

- 不要用金属物品擦洗,以免划伤内桶表面。
- 不要长时间把水放在桶内,以免产生红锈和浑水等不良现象。

桶表面有白粉附着时,进行以下处理。

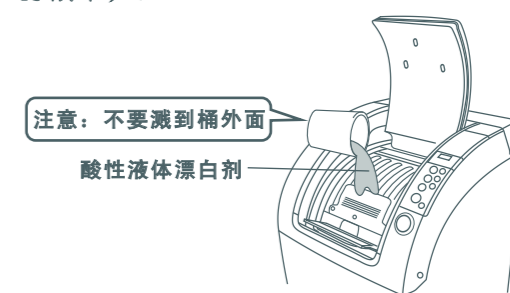
1. 打开门帘和外桶盖,关闭内桶盖。
2. 向桶内倒入500mL酸性液体漂白剂。(浓缩时减半)。



3. 放置2-3分钟后,关闭所有门盖。
4. 打开水龙头,按  键。
5. 按  键,选择“羊毛”程序。
6. 设置单洗涤15分钟,方法见第23页。
  - 不要进行漂洗、脱水。
7. 按  键,开始运转。
8. 运转结束后,放置2小时,再进行漂洗。
9. 漂洗结束后,再设“羊毛”程序,进行洗涤、漂洗、脱水一个完整的程序。
  - 此过程专门为了清洗内桶,不要放入衣物,也不要放入洗涤剂。

## 桶清洁程序的运行过程

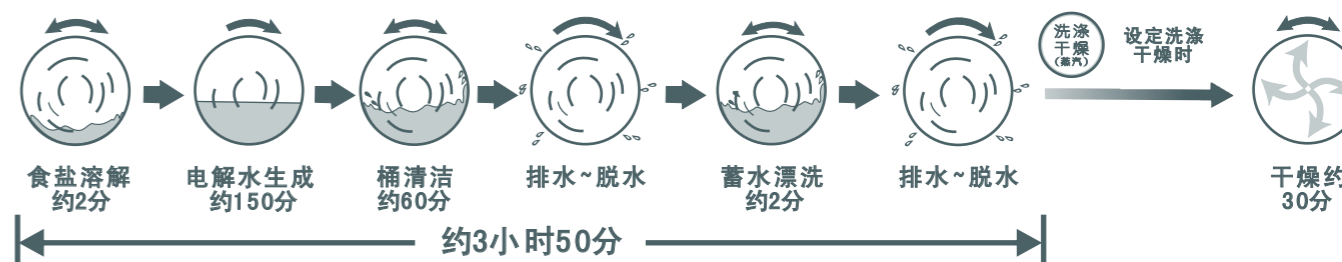

## 保养方法

- 洗衣机长期使用，要及时保养。良好的保养习惯会延长洗衣机使用寿命。
- 保养时，要拔掉电源线插头，防止危险发生。

### 万能接头过滤网的清洗（建议半年一次）

- 脏物的积存会影响进水速度。

1. 取下万能接头侧进水软管。 
2. 按箭头方向旋下旋紧器。

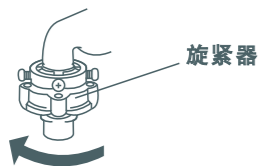

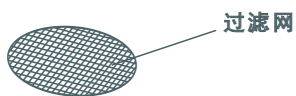

3. 取出旋紧器内的过滤网，用牙刷等清洗干净。



4. 将清洗干净的过滤网装入旋紧器内，将旋紧器、进水软管重新装上。 

### 进水阀口的清理（建议半年一次）

1. 取下洗衣机侧进水软管。 
2. 取出进水阀口部的过滤网。
3. 用牙刷等将过滤网清洗干净后，再装到进水阀口部。
4. 将进水软管重新连接上。 



### 洗衣机外表面清洁

每次用完后，用干净的软布，将洗衣机内口、外表面全部擦干净。不能用水直接浇在洗衣机上，也不能使用化学清洁剂等物质，以免破坏洗衣机的外表面。

### 洗涤剂盒的清洗

1. 打开洗涤剂盒翻盖。
2. 将洗涤剂盒组件拿出来。如下图：

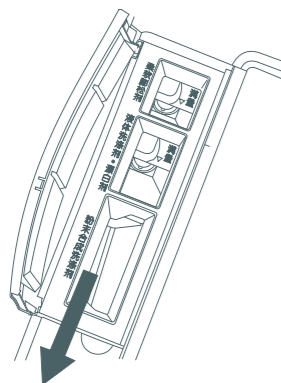

3. 将洗涤剂盒盖和洗涤剂盒分开。
  - 用拇指轻轻推洗涤剂盒盖。如图

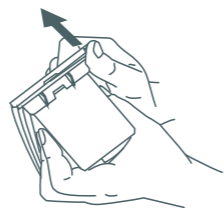

- 洗涤剂盒组件分为洗涤剂盒和洗涤剂盒盖。如图

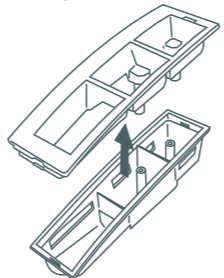

4. 用水清洗干净后，将洗涤剂盒和洗涤剂盒盖装在一起。
5. 将洗涤剂盒组件重新装入面架上，关上洗涤剂盒翻盖。

### 桶底异物清理

当出现“E12”、“EA3”报警或桶内有异响时，请按以下方法打开内桶底部取物口盖，检查桶内是否有异物，并清除排水口毛绒。

1. 用螺丝刀拧下下图所示位置的一枚螺钉，取下取物口盖。

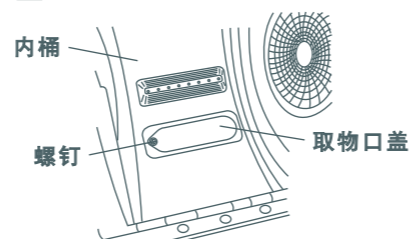

2. 从下图所示2个取物口处，清理桶底及排水口处的异物。如：毛线、发卡、硬币等。

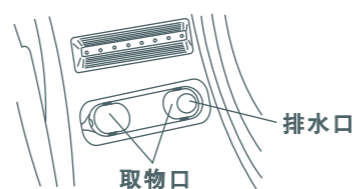

3. 异物清理干净后，将取物口盖重新安装好，拧紧螺钉。

## 特长简介

- 洗涤、脱水、干燥全自动一次完成。
- “蒸汽洗涤”程序消除顽固污渍。
- “蒸汽干燥”防止衣物产生皱褶和静电，使衣物蓬松柔软。
- 水冷除湿机能，干燥时不向室内排放任何水汽。
- 电解水洗涤有利于健康和环境保护(仅限XQG80-518HD)。
- 轻污衣物可用“零洗涤剂”或“节水速洗”程序，节约水、电、洗涤剂。
- 洗涤、脱水电机为DD变频直驱电机，噪音低振动小。
- “强洗”程序是专门针对较脏衣物而设计的程序。
- “毛毯”程序能轻松洗涤毛毯等大件衣物。
- “自编”程序可根据自己的喜好，任意设定洗涤、漂洗、脱水、干燥等程序，并记忆在洗衣机电脑中。
- “静音”程序是特别针对夜晚使用设计的程序，更安更静。
- “免熨”程序有效防止衣物烘干后起皱，不需烫熨。

## 考虑环保的使用方法

- 洗涤时不要放入过量洗涤剂。（洗涤剂量参见第10页）
- 衣物集中洗涤，减少洗涤次数，节约水、电、洗涤剂。
- 轻污衣物建议使用“节水速洗”或“零洗涤剂”程序。
- 预约时间2~24小时，可设定夜晚工作，避开用电高峰，经济实用。

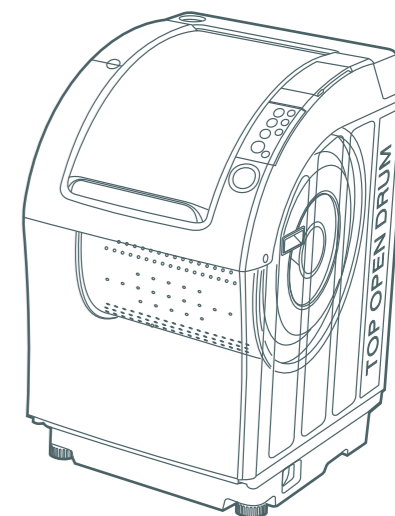

# 注意事项

- 关于电源线  
请使用带有接地线的专用插座，额定电流为10A以上。电源线的插入、拔出，请拿着插头进行。不要使用有损伤的电源线。电源线插片上有脏时，要及时用干布擦干净。
- 切勿用湿手拔、插插头。



- 请不要接近火源，或将点燃的香烟、蜡烛及挥发性的材料放在洗衣机上，这样容易引起火灾。
- 请勿洗涤、干燥沾有煤油、汽油、稀释剂等易燃物的衣物，这样可能引起火灾或爆炸。

- 不要使用50℃以上的热水，太高的温度容易使洗衣机塑料件变形而损坏。
- 干燥运转时，不能使用热水，因为温水不能冷凝除湿，因而不能进行干燥。

- 不宜洗涤干燥防水性衣物，如雨衣、羽绒制品等。
- 洗涤毛毯等大物时，请不要使用专用网袋，否则会造成异常振动，损坏洗衣机。

- 在洗衣机面板及盖板上不能放置磁铁或带有磁性的物品，因为它会干扰洗衣机正常的开、关盖。
- 在洗衣机内、外盖开启关闭时，请不要把手放进去，以免受伤。
- 关闭内桶盖时，请不要把衣物夹在口部，以免损伤衣物和洗衣机。

- 洗衣机运转时，请勿将手、脚等放到洗衣机机体下，防止运动部件伤人及触电。
- 请不要让非专业人员修理或改造洗衣机，因为那样做可能引起火灾、触电、受伤等危险。

- 洗衣机在工作中，门锁会自动锁闭，这时不能强行打开门盖，按“”键后，门锁会自动解锁。
- 洗衣机在工作途中停电，门锁会处于锁闭状态，这时也不能强行打开盖，要等到来电后，按“”后，门锁会自动解除。如果长时间不来电，请拨打本公司客户服务电话：95105958，请专业人员打开门锁。



- 洗衣机安放场所  
请不要放置在淋水、潮气严重的地方，防止触电，火灾等事故。请不要放在阳光直射的地方，防止洗衣机塑料件变色、老化等。
- 洗衣机安放地面要平稳，并有低于洗衣机安装面的地漏，且地漏口流水通畅。

- 请不要在洗衣机上放置任何重物，那样容易使洗衣机变形损坏。
- 严禁幼儿操作或爬到洗衣机上玩耍，那样是很危险的。

- 不要将水直接洒到洗衣机的操作面板等处，这样可能导致触电或故障。
- 不要使用清洁剂、汽油、信纳水等擦拭洗衣机箱体、塑料件。

- 在洗衣机工作前，检查水龙头是否打开，万能接头螺钉是否上紧，连接是否牢固，排水管是否插入排水口等，以免造成漏水等事故。
- 在干燥刚完成后，请不要触摸内桶盖及其他金属部件，以免烫伤手。
- 不能干燥的衣物，请绝对不要干燥。

## 进水软管的取下方法 (已经使用过的洗衣机)

1. 关闭水龙头，接通电源，按  键。
  2. 按  键，选择“羊毛”程序。
  3. 按  键。
- 去除进水软管内的水，防止水压大，造成水的飞溅。
4. 约1分钟后，再按“启动/暂停”键。
  5. 等门锁灯灭后，切断电源。
  6. **水龙头侧**

用手指按压锁紧杆及套管，向下拉，拔下进水软管。如下图所示：

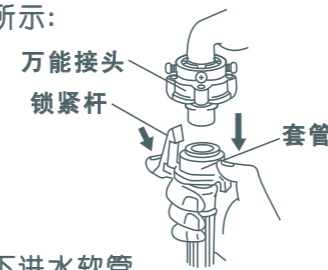

### 洗衣机侧

按图示方向旋转取下进水软管。

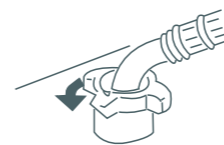

## 排水软管的连接方法

1. 将排水软管连接到图示底托排水口处，然后用软管卡簧将其固定。

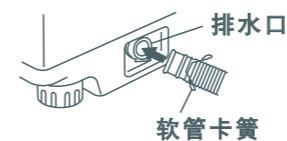

2. 将排水软管另一端插入下水道口内，保持排水软管口与下水道弯管之间有间隙，否则影响排水。



## 排水软管延长

当排水软管长度不够时，请向销售商或本公司购买排水管，进行对接即可。

排水软管的延长	延长高度	延长长度
中间有台阶	10cm内	1m以内
中间无台阶	—	3m以内



## 排水软管的换向方法

根据使用场所的需要，可以将排水管从右边更换到左边。

- 更换时，要拔掉电源线插头。
  - 为防止手划伤，请戴上手套。
1. 拿掉底托左侧接口处的排水口盖。

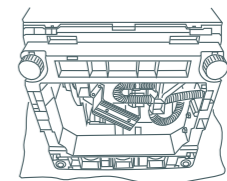

2. 将洗衣机向后放倒在软垫子上。
3. 用力捏住排水内管口处的卡爪部，如图所示转动，向内拉压排水管卡头，将排水内管从右侧取下。

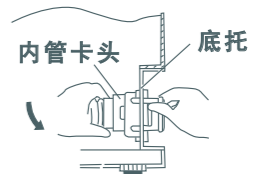

4. 将排水内管放入底托左侧的定位槽内。

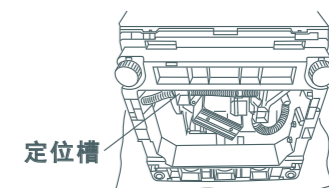

5. 将排水内管卡头装入底托左侧的排水口处。
6. 将排水口盖装在右侧的排水口处。
7. 扶起洗衣机，接好排水软管。

## 水平调整

- 机体不稳时，会造成异常振动和噪音等故障。请调节右前面的可调脚。方法如下：

1. 按如图方法检查机体是否水平。

若上下间隙相等，则机体水平

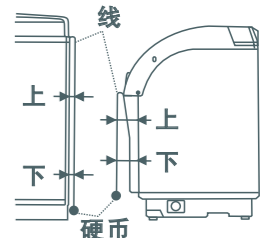

2. 根据需要，调节可调脚的高低来调整水平。按图示顺序操作。



3. 调整后，用两只手分别按洗衣机的面架上的对角，稍稍用力按压、晃动，确认已平稳。

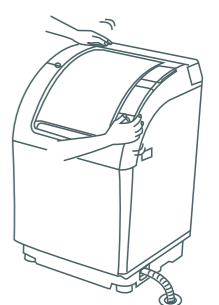

# 安装介绍

## 注意事项

1. 拿走包装用的底部发泡台座。
2. 选择干燥、无阳光直射的地方放置洗衣机。
3. 洗衣机安装地面要坚实、平稳、有地漏。
4. 不要放在冬季易结冰的地方。
5. 洗衣机的上方和前方是开放的，左侧、右侧和后侧保留约20mm以上的间隙。
6. 如果地面不平或弹性较大，将造成洗衣机振动较大。
7. 产品净重约为70kg，搬运时必须两人以上，抓着机器侧面和后面的4个把手。
8. 不要让电源线接触箱体，脱水时容易产生噪音。

## 水龙头的选用

水龙头类型：（水龙头口部要平整）

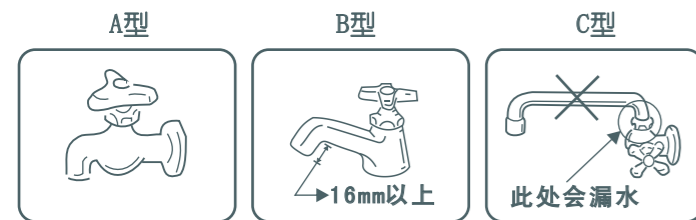

- A型：最为合适。  
 B型：水龙头图示处长度须大于16mm，否则不能安装万能接头。  
 C型：不能使用。因为在图示处可能会出现漏水现象。

## 注意

- 不要使用50°C以上的热水。
- 如果水龙头的直径大于万能接头中接头环垫的内径，请先松开万能接头上的4枚螺钉，并将接头的环垫取出，再装上4枚螺钉。

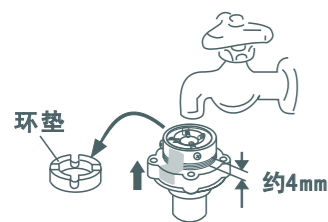

## 万能接头的安装方法

1. 松开万能接头上的4枚螺钉，将万能接头垂直套到水龙头上，使万能接头的密封垫紧贴在水龙头的口部。
2. 使水龙头位于万能接头中心的位置，用螺丝刀拧紧4枚螺钉。（如下图所示）
3. 撕下万能接头上的封条，按图示方向旋紧万能接头。图示间隙旋紧前约有4mm，旋紧后2mm以下。

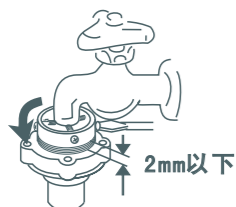

## 注意

- 长时间使用后，万能接头会松动，出现漏水现象，请参考以上方法重新安装一次（先松开4mm间隙后，再拧紧万能接头的4枚螺钉）。
- 长期使用，如果万能接头的垫片已变形损坏时，请更换新垫片。

## 进水软管的连接方法

1. 按图示将进水软管旋紧螺母对准进水阀口，顺时针方向旋紧，直到旋不动为止。

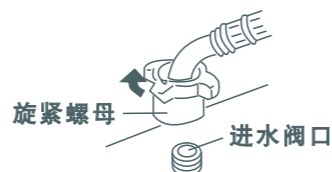

2. 将进水软管另一端连接到万能接头上，按图示用手指向下按压进水管的锁紧杆和套管，同时向上推进水管，直到将万能接头的凸出连接部插入进水管凹进连接轴孔内。

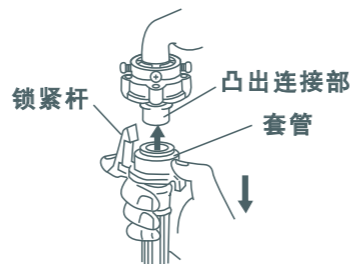

3. 松开套管，然后将套管向上推入万能接头，直到听见“咔嗒”声为止。
4. 向下拉拽进水软管，确认是否装牢。

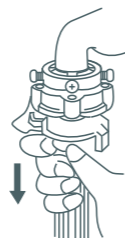

5. 拧开水龙头，检查是否漏水。

## 注意

- 进水软管长度不够长时，可以向销售商或本公司购买加长管。

# 各部件名称

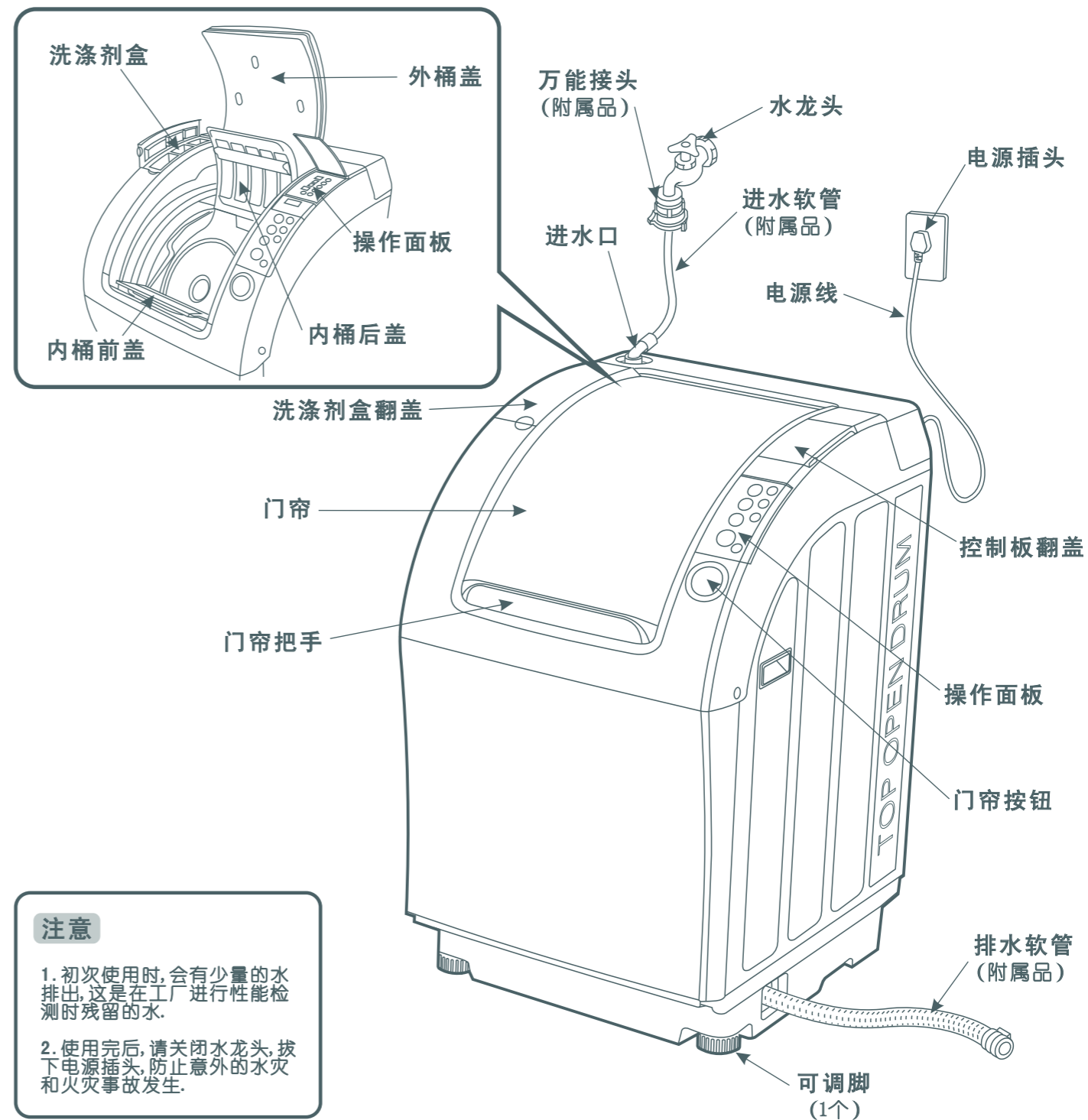

## 注意

1. 初次使用时，会有少量的水排出，这是在工厂进行性能检测时残留的水。
2. 使用完后，请关闭水龙头，拔下电源插头，防止意外的水灾和火灾事故发生。

## 主要附件

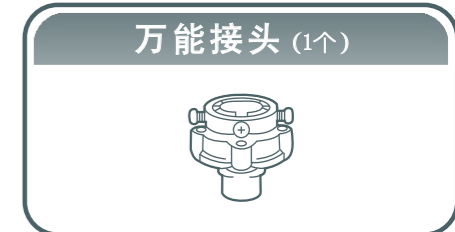

# 操作面板功能介绍

## 加热弱键

- 按该键可选择弱干燥。
- 弱干燥时，该显示灯亮。
- 利用该键可设置儿童锁功能。 **25**
- 运转开始后不能再更改。

## 数码显示

工作状态、剩余时间、预约时间、洗涤剂量、故障代码显示

运转过程中，显示剩余时间。  
例：剩余时间2小时20分

2:20

防皱运行时，显示“0”，当内桶在转动时，“0”闪烁。

: 0

: 0

预约设置过程中，显示多长时间后程序结束。  
例：8小时后程序结束

: 8

发生异常时，以数码管显示和蜂鸣声来提示。  
例：不进水的场合

E:11

显示洗涤剂用量。  
例：1.1勺的场合

: 1.1

因衣物的种类不同、放置的偏心等，显示的洗涤剂量可能会不同。

## 程序选择键

- 选择洗涤~脱水、洗涤~干燥、只干燥时使用该组按键。
- 反复按该组按键中的一个键可选择不同程序。
- 在程序表示区被选中的程序显示灯亮。

## 门锁表示

- 灯亮时………门帘被锁住，打不开。
- 灯闪烁时………正在解除门锁，稍等一下，门锁会自动解除。
- 灯灭时………门帘能打开。

## 启动/暂停（解锁）键

- 开始工作时按该键启动。
- 运转中按该键，暂时停止，再按该键继续运转，执行剩余程序。
- 解除门锁时使用该键。
- 取消蜂鸣声时使用该键。 **25**
- 此键只用于暂停，不能取消程序。

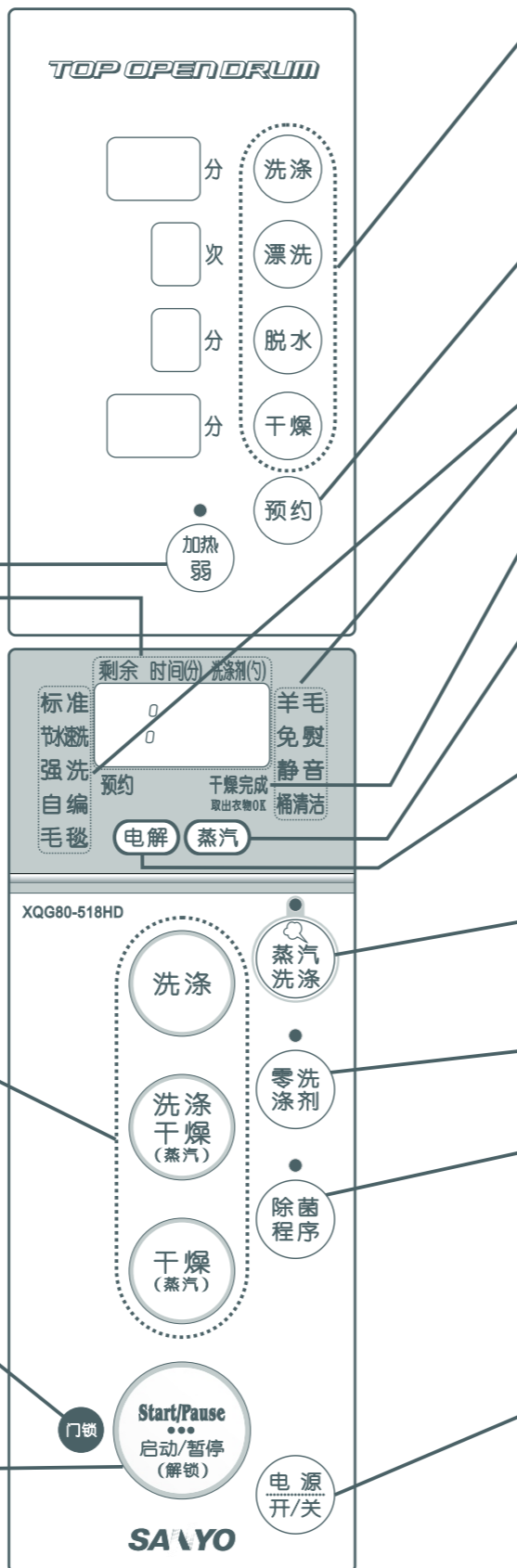

## 故障代码

## 症状

## 检查原因

## 处理

故障代码	症状	检查原因	处理
U3	不脱水	<ul style="list-style-type: none"> <li>洗衣机未放置平稳。</li> <li>洗涤的衣物是否较大和较重（例：牛仔服、浴袍、棉制长袖运动衫）。</li> <li>脱水的衣物是否件数较少。（例：一件浴衣）</li> <li>毛毯是否卷成团状放入。</li> <li>衣物是否结在一起。</li> </ul>	少量衣物时，请增加调整2~3件衣物。 按 <b>Start/Pause</b> 键 （重新开始运转）
U4	不运转	<ul style="list-style-type: none"> <li>门帘是否打开。 <b>6</b></li> </ul>	请关好门帘。
U5	不运转	<ul style="list-style-type: none"> <li>洗衣机外桶盖是否关闭。 <b>6</b></li> </ul>	请关闭外桶盖。
U8	干燥时显示	<ul style="list-style-type: none"> <li>是否放入过多的衣物。</li> <li>潮湿的衣物未脱水直接干燥。</li> </ul>	<ul style="list-style-type: none"> <li>暂停后，去除一些衣物。</li> <li>请先脱水再干燥。</li> </ul>
Ub	桶清洁过程中排水	<ul style="list-style-type: none"> <li>是否放入了过多的食盐或滚筒清洗剂。</li> </ul>	
Ud	运转后表示	<ul style="list-style-type: none"> <li>是否设置了排残留水程序。 <b>25</b></li> </ul>	
UL	洗衣机上盖无法打开	<ul style="list-style-type: none"> <li>是否设置了儿童锁功能。 <b>25</b></li> </ul>	
EA5	不能运行只“干燥”或“脱水~干燥”过程	<ul style="list-style-type: none"> <li>是否连续运行了只“干燥”或“脱水~干燥”过程3次。</li> </ul>	<ul style="list-style-type: none"> <li>清理排水口毛绒 <b>32</b></li> <li>运行一次“洗涤~漂洗~脱水”洗衣过程。</li> </ul>

经过以上处理和检查后，仍有故障显示，不能工作，或有其它故障显示，不能工作，请拨打本公司客户服务电话：95105958（全国统一使用，免加区号，市话费用。）

# 故障排除指南

故障代码	症状	检查原因	处理
没有表示	不运转	<ul style="list-style-type: none"> <li>电源插座是否无电。</li> <li>电源线是否插牢。</li> <li>“电源开/关”键是否按过。</li> <li>“启动/暂停”键是否按过。</li> <li>是否停电。</li> <li>是否设定了预约功能。</li> </ul>	
E11	不进水	<ul style="list-style-type: none"> <li>水龙头是否打开。</li> <li>进水口的过滤网是否堵塞。</li> <li>是否冻结。</li> <li>是否停水。</li> </ul>	32 检查后，按  两次 （重新开始运转）
E12	不排水	<ul style="list-style-type: none"> <li>排水管是否放倒。</li> <li>排水管是否被压住。</li> <li>排水位置是否过高。31</li> <li>排水管是否堵塞。</li> <li>排水口是否堵塞。32</li> <li>排水管是否过长。31</li> </ul>	检查后，按  两次 （重新开始运转）
E41 E42	不运转	<ul style="list-style-type: none"> <li>门帘是否完全关闭。</li> </ul>	检查后，按  两次 （重新开始运转）
EA3	不运转	<ul style="list-style-type: none"> <li>排水管是否放倒。</li> <li>排水管是否有故障。</li> <li>排水位置是否过高。</li> <li>排水口是否堵塞。</li> <li>排水管是否堵塞。</li> <li>是否未脱水直接干燥。</li> </ul>	检查后，接通电源， 追加脱水，重新开 始干燥。
EC1	不运转	<ul style="list-style-type: none"> <li>水龙头是否打开。</li> <li>是否使用了热水器内的水。</li> </ul>	检查后，接通电源， 再次运转。
EC5	干燥时间过长	<ul style="list-style-type: none"> <li>是否干燥衣物过多。</li> <li>水龙头是否打开。</li> <li>脱水时间是否过短。</li> </ul>	<ul style="list-style-type: none"> <li>干燥中请不要再次放入衣物。</li> <li>干燥效果不好，请增加一次干燥。</li> </ul>
H	洗衣机盖无法打开	<ul style="list-style-type: none"> <li>蒸汽洗涤和干燥途中暂停。</li> <li>水龙头是否打开。</li> <li>是否使用了热水器内的水。</li> </ul>	6
U2 U9 E23 E51	不运转	<ul style="list-style-type: none"> <li>是否放入过多的衣物。</li> <li>衣物是否从内桶盖处漏出。</li> <li>衣物是否被内桶盖或外桶盖夹住。</li> </ul>	检查门盖，关好后按  键，再次运转。 7

## 洗涤、漂洗、脱水、干燥键

- 在程序选定后，根据个人喜好，可以自己设定洗涤、脱水时间、漂洗次数和干燥时间，左侧的数码管会显示相应的时间或次数。
- 使用干燥键可以取消防皱运行。25
- 使用脱水键可设定排残留水程序。25

## 预约键

用于设定从现在开始到程序运行结束时的时间。20

## 程序表示

用程序选择键选择程序时，被选择的程序显示灯亮。

## 蒸汽表示

- “蒸汽洗涤”设定后显示灯亮，蒸汽洗涤过程中灯闪烁。
- “洗涤干燥”或“干燥”设定时显示灯亮，蒸汽干燥时显示灯闪烁。（除“免熨”、“桶清洁”和1小时内的短时干燥外）

## 电解表示（仅限XQG80-518HD）

“零洗涤剂”、“桶清洁”、“除菌程序”设定时显示灯亮，电解过程中显示灯闪烁。

## 蒸汽洗涤键

- 设定蒸汽温水洗涤时用此键。24
- 可在“标准”、“强洗”、“静音”、“自编”程序中设定。
- 程序运转开始后，不能再更改。

## 零洗涤剂程序键（仅限XQG80-518HD）

脏污较轻或不宜用洗涤剂洗涤的衣物，可选用该程序。18

## 除菌程序键（仅限XQG80-518HD）

- 按此键显示灯亮，在最后的漂洗过程中增加除菌程序。21
- 在洗涤物需要除菌时按该键，但“羊毛”、“桶清洁”程序时不能设定。
- 程序运转开始后，不能再更改。

## 电源开/关键

- 电源开和关时使用。
- 自动断电功能。  
程序运转结束5秒后自动切断电源。在设置排残留水程序时，10分钟后自动切断电源。
- 在某些时候，电源从“开”到“关”后，10秒之内不能再“开”（电脑板动作时间）。这时操作面板显示如下：



# 门帘·外桶盖·内桶盖的开闭方法

## 开盖方法

1. 按“门帘按钮”打开门帘。  
 ● 门帘锁住时，请解锁后再打开。  
 ● 在门帘未能完全打开时，请按图示方向轻推门帘把手。
2. 按图示方向拉开外桶盖把手，直到听到“咔”一声为止。  
 ● 打开外桶盖。
3. 松开把手，把外桶盖向上翻转打开。  
 ● 此时，外桶盖、内桶盖同时打开。

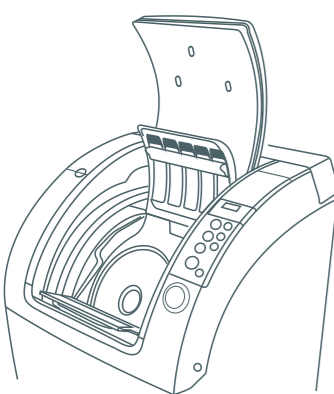
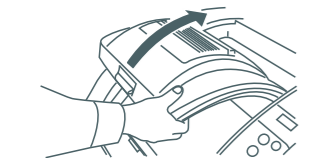
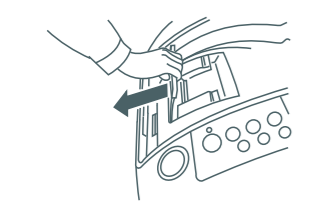
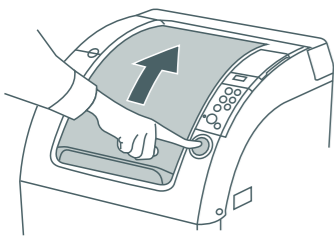

### 内桶盖开盖的方法

- 内桶盖可以单独打开和关闭。
- 左手轻轻按住内桶后盖，右手按压“内桶盖按板”慢慢打开内桶盖。

#### 注意

内桶盖靠弹簧打开，注意不要夹着手。



## 关盖方法

洗涤量多的时候，一定要先关闭内桶盖。

1. 按图示，将外桶盖向前转动（内桶盖同时自动关闭）。
2. 按图示箭头方向向下按压外桶盖，直到听到“咔嗒”声为止。
3. 按图示方向拉动门帘把手，直到门帘完全关闭。

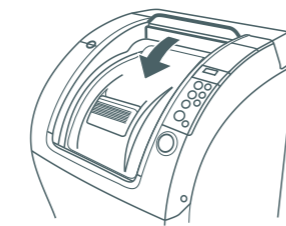
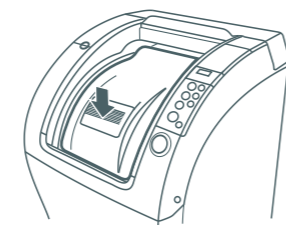
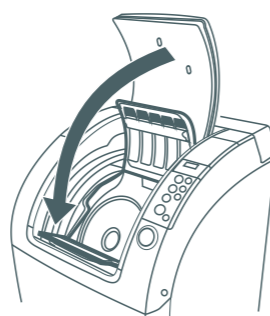

- 确认门帘关闭，门帘不完全关闭，洗衣机将不能运转，并且有错误显示。 错误显示：
- 门帘没完全关好时，先按“门帘按钮”打开门帘，再重新关闭一次。

## “门锁”解锁方法



电源“关闭”的场合

按  键

稍等一下，“”灯从闪烁到熄灭后，门锁即已解除。

“”灯亮的场合

按  键

-  灯灭时，有蜂鸣音，门锁解除。
-  灯闪烁的时间即门锁解除时间与运转的程序有关。
  - 洗涤、漂洗、干燥（桶内温度低的时候）、防皱运转时.....最长20秒。
  - 脱水时.....最长50秒。
  - 滚筒内温度高的时候，“门锁”灯亮，剩余时间显示为“H”，这时，滚筒一边转动，一边送风，温度降下后，门锁才能解除。通常需要20分钟，根据洗涤物的重量、水温、室温等不同，所需时间可能发生变化。

## 症状

## 原因

### 脱水途中进水

- 若滚筒内的衣物分布不均匀，则洗衣机将自动进水，以调整平衡，并再次启动脱水程序。

### 程序实际用时比显示时间长

- 由于显示的时间是以每分钟进水15升为基础计算得出的，因此如果每分钟进水量不足15升，则时间相应延长。
- 脱水过程中若滚筒内的衣物分布不均匀要调整位置，所以脱水时间要延长。
- 排水状况不好。
- 如果放入了过多的洗涤剂，产生了过多的泡沫，则会运行消泡程序，增加漂洗次数，延长洗涤时间。

### 干燥不充分 干燥时间长

- 水龙头是否打开，由于需要冷水进行冷却和除湿，因此，如果水龙头关闭，则不能进行干燥程序。
- 是否放入了过多的衣物。
- 水温、气温高时，冷却、除湿能力下降，干燥时间会较长。

### 洗涤后毛巾变硬

- 由于滚筒洗衣机是通过摔打衣物来洗涤的，因此毛巾上的毛绒会被压扁。建议使用柔软剂。
- 洗少量毛巾时，运行非“毛毯”程序可防止毛巾变硬。

### 脱水过程中有异常音

- 电源线是否与机体接触。

### 显示剩余时间增加或减少

- 如果滚筒内的衣物不平衡，洗衣机进行平衡调整，剩余时间会增加。
- 洗涤剂过多或多泡，因增加漂洗，时间会延长。
- 干燥中的剩余时间显示与衣物的质地和重量有关，有可能出现快速减少或停止变化的现象。

### 剩余时间显示不变化

- 干燥运行中，剩余时间不变化。干燥的时间根据衣物的质地、重量、室温等的不同，有延长的時候，此时剩余时间暂停，不变化。

### 干燥时有水流动的声音和尖锐的声音

- 干燥过程中需要冷水进行冷却和除湿。
- 尖锐的声音是干燥过程中风扇转速提高而造成的。

### 停电后不能运转

- 停电时停止运转，恢复供电时不能继续运转，请重新设定程序。



# 并非故障的情况

以下的症状并非故障

症状	原因
洗衣程序结束后，洗衣机发出“咔嚓”声	<ul style="list-style-type: none"> <li>如果设置了排残留水程序，则排水阀开启和关闭时，会发出这种声音。25</li> </ul>
脱水終了后有液体流动的声音	<ul style="list-style-type: none"> <li>这是滚筒两侧的平衡液体发出的声音，其作用是控制洗衣机的振动。脱水结束后，或用手晃动滚筒时，可以听到液体流动的声音，这是正常的现象。</li> </ul>
洗衣机滚筒内有异味	<ul style="list-style-type: none"> <li>这是排水管内残留的脏物的异味进入滚筒内。请不定期清洗排水管。</li> </ul>
洗涤和漂洗时水量少（水位低）	<ul style="list-style-type: none"> <li>滚筒洗衣机仅需少量水即可洗衣，虽然水位低或看不到水面，但那是正常的现象。滚筒洗衣机洗涤和漂洗时，经水浸透的衣物，通过滚筒的转动去除衣物上的脏污，因此仅需少量的水洗涤衣物。</li> </ul>
洗涤中运转停止	<ul style="list-style-type: none"> <li>出现错误显示后，按 28 ~ 29 页确认，仍不能解除，请与维修人员联系。</li> </ul>
按下“启动/暂停”键后不进水	<ul style="list-style-type: none"> <li>启动洗衣机后，大约1分钟才开始进水，在此期间，请将洗涤剂放入洗涤剂盒中。</li> </ul>
洗涤或漂洗过程中进水	<p>洗衣机可以通过感知衣量、衣物状况增加水量，从而进行适合的洗涤。应考虑以下原因：</p> <ul style="list-style-type: none"> <li>开始洗涤后增加了衣物。</li> <li>水位较低，自动补水。</li> <li>柔软剂自动投入。</li> </ul>
洗涤剂指示灯与洗衣量不符，虽然放入相同数量的衣物，但是洗涤剂显示灯显示不同的用量	<ul style="list-style-type: none"> <li>洗涤剂的用量取决于衣物的重量。如果较轻的衣物例如化纤衣物较多，则显示洗涤剂量较少；若衣物开始时较湿，则显示洗涤剂量较多，这是正常的现象。</li> </ul>
洗涤中排水	<ul style="list-style-type: none"> <li>是否放入了过多或多泡的洗涤剂。如果产生了过多的泡沫，则会运行消泡程序，水将在洗涤过程中排出。</li> </ul>
干燥后衣物皱褶多	<ul style="list-style-type: none"> <li>干燥结束时，是否长时间放置在桶内未取出。</li> <li>干燥衣物较多。</li> </ul>
脱水显示为“A”且不能变更	<ul style="list-style-type: none"> <li>“洗涤干燥”运转时的最终脱水是为了更好地干燥，不能自己随意设定时间。</li> </ul>
漂洗次数增加	<ul style="list-style-type: none"> <li>如果放入了过多的洗涤剂或排水状况较差，洗衣机可能无法脱水，导致漂洗不充分，需要增加漂洗。</li> </ul>

# 三种门盖，请详读安全上的注意，正确开闭

## 洗涤量多的时候

放入的衣物超过下图图示的粗线时，要将衣物全部压入后，关闭内桶盖，再关闭外桶盖。（不要先关外桶盖）

1. 洗涤物一定要压入下图所示的粗线位置内，中间衣物不要鼓起来。

粗线位置

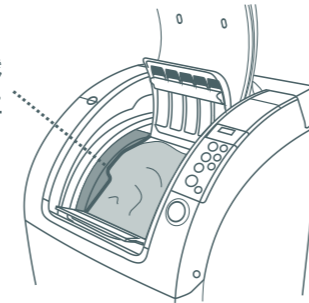

2. 关闭内桶盖。确认衣物没有被夹住后，再关闭外桶盖。

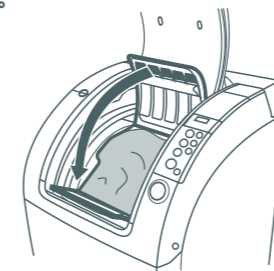

## 外桶盖关不上时

- 外桶盖锁头处于锁住状态时，外桶盖关闭不上。拉外桶盖把手解锁（图示方向）。

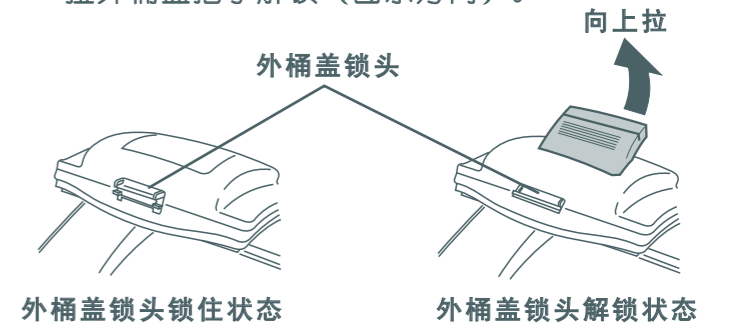

## 门帘关不上时

门帘锁不住时，请按住“门帘按钮”，把手向前拉上关闭。

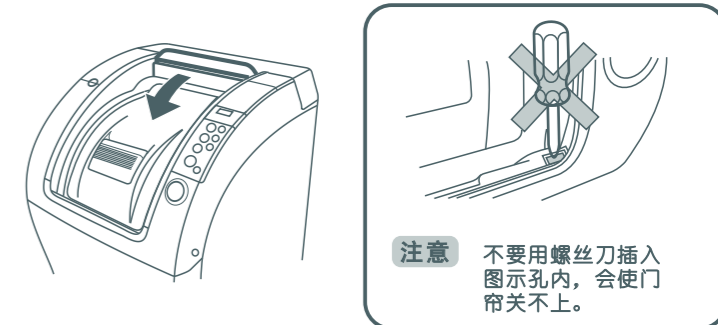

# 关于洗涤物的放入方法

到此位置以下（粗线）

洗涤物一定要压入粗线位置内

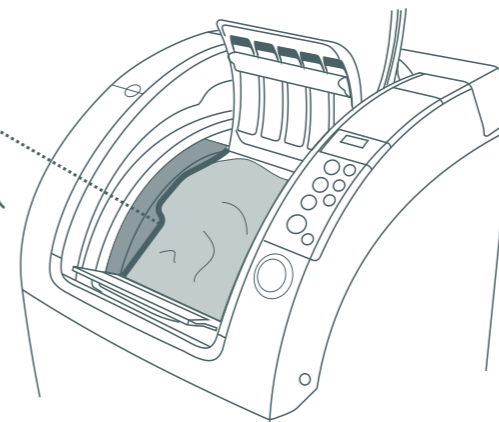

关闭外桶盖前，确认衣物是否漏出了内桶盖外。

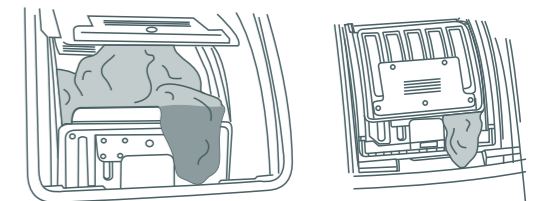

衣物被内桶盖夹住时，控制面板会出现错误显示，请再检查衣物是否被内桶盖夹住。

错误显示： U:2 U:9 E:23 E:51

衣物被内桶盖夹住，洗衣机不能运转

- 放入洗涤物时，一定要压入内桶内，才能关上内桶盖。
- 夹住衣物运行，会损伤衣物和洗衣机。

# 滚筒洗衣干燥机的运转过程

(例) “标准”程序的运转 (洗涤~干燥)

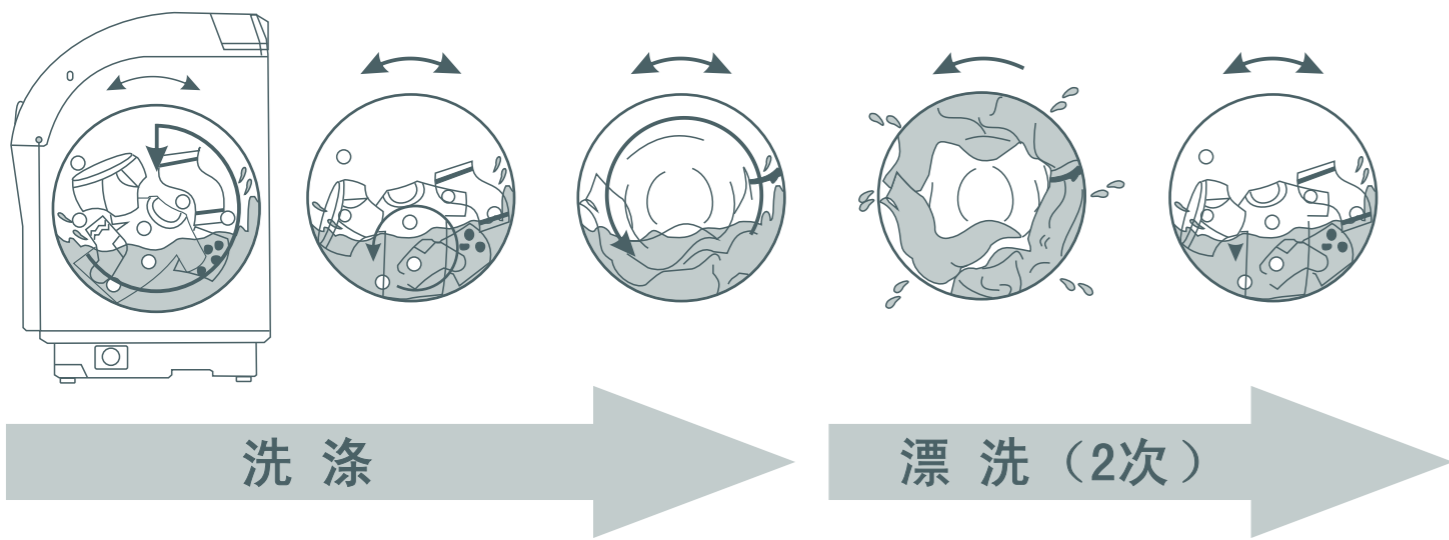

**强力摔打洗涤 滚动揉搓洗涤 还原穿浸透洗涤**  
在洗涤过程中, 滚筒转动, 将衣物滚动带起后落下, 利用落下的力量来除去脏污。提高滚筒的回转速度, 可使洗涤剂更有效的穿透衣物中, 进行穿透洗涤, 洗后衣物还原如新。

**中间脱水 蓄水漂洗**  
滚筒回转脱水, 通过调整转速, 来控制洗衣机的振动和噪音。  
少量的水高效漂洗。最后蓄水漂洗时, 投入柔软剂。

## 泡沫检测和消泡程序

洗涤中, 因洗涤剂投入量过多, 造成泡沫过多时, 洗衣机能检测到泡沫过多, 自动进行排水, 排掉泡沫后继续洗涤。

脱水前, 一边进水一边排水, 排出残留泡沫, 增加消泡漂洗。  
(在消泡漂洗时, 剩余时间显示暂停不变)

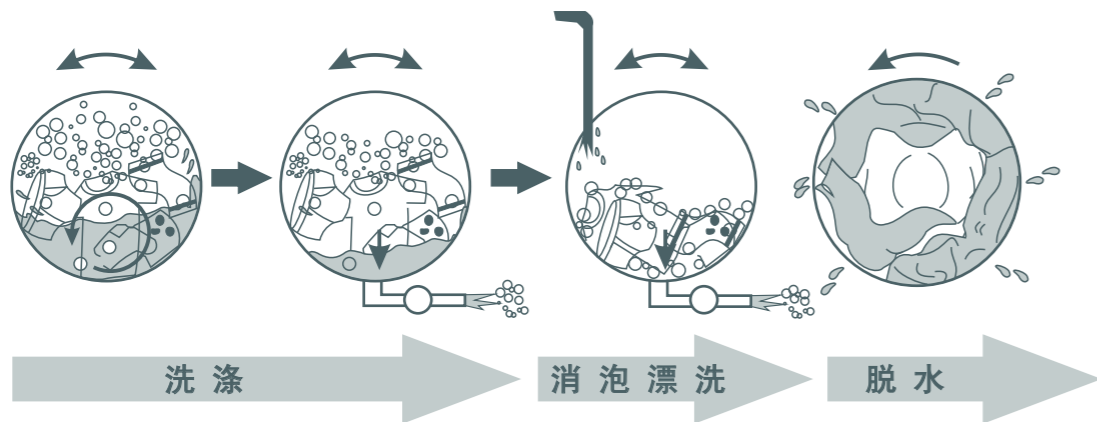

# 多种多样的功能

## 儿童锁功能

● 设置儿童锁功能是为了保护儿童安全, 防止其跌入洗衣机内造成伤害。一旦设定后, 按 键, 都无法打开洗衣机, 必须先解除儿童锁。

### 设定方法

在电源打开的情况下, 按 键4秒以上, 直到蜂鸣器鸣叫为止。儿童锁被设定后, 运转启动前和暂停运转时, 数码管显示 [UL]。解除儿童锁时, 重复上述操作。

## 排残水程序设定

● 设定排残水程序后, 洗衣机在程序结束9分钟后, 再次打开排水阀, 排除机内残留水, 防止结冻。

### 设定方法

在电源关闭的状态下, 按住 键, 同时按一次 键, 接通电源, 一直按住 键 (约4秒), 直到蜂鸣声响起。设定完成后, 在程序结束时, 数码管会显示 [Ud] 约10分钟。取消设定时, 重复上述操作。

## 运转途中添加衣物

● 顶开式滚筒的优势是在运转途中可添加衣物。

### 操作方法

按 键, 灯从闪烁变为熄灭后, 门锁被解除, 此时, 可打开门帘、内、外桶盖, 向桶内添加衣物。添加完后, 关闭所有的门盖, 再按 键, 继续运行。添加衣物后, 洗衣机会自己判断是否需要补水。  
● 不用担心桶内水量少, 滚筒洗衣机使用水量很少, 这正是它的特长。

## 取消蜂鸣声

● 程序结束时不发出蜂鸣声。

### 设定方法

在电源关闭的状态下, 按住 键, 同时按一次 键, 接通电源, 一直按住 键, 直到蜂鸣声响起。恢复蜂鸣声时, 重复上述操作。

## 取消防皱运行

● 防皱运行是在干燥结束后, 2小时以内, 每隔5-15分钟, 内桶转动10秒, 防止衣物产生皱褶。

### 设定方法

在电源关闭的状态下, 按住 键, 同时按一次 键, 接通电源, 一直按住 键 (约4秒), 直到蜂鸣声响起。恢复时, 重复上述操作。  
● 取消防皱运行后, 干燥程序结束后, 应尽快取出衣物, 防止起皱。

## 中途变更程序内容

程序启动后想要变更时, 有的程序可以变更, 有的程序不能变更。

- 当洗涤过程未完成时, 可以变更洗涤、漂洗、脱水的内容。但“零洗涤剂”、“桶清洁”程序时, 不能变更内容。“蒸汽洗涤”程序设定时, 洗涤时间也不能变更。“除菌程序”设定时, 不能设置不脱水。
- 其它情况下要变更, 必须关闭电源开关后, 再打开电源开关, 重新设定。

## 单独排水功能

- 只排水不脱水。
- 1. 关闭外桶盖和门帘。
- 2. 在电源关闭的状态下, 按住 键, 同时按一次 键, 接通电源, 一直按住 键 (约4秒) 直到蜂鸣声响起。
- 3. 按 键。
- 开始排水。

# 蒸汽洗涤程序的使用方法

“标准”、“强洗”、“静音”、“自编”、“免熨”程序时，可以设定“蒸汽洗涤”。

蒸汽洗涤的工作过程：

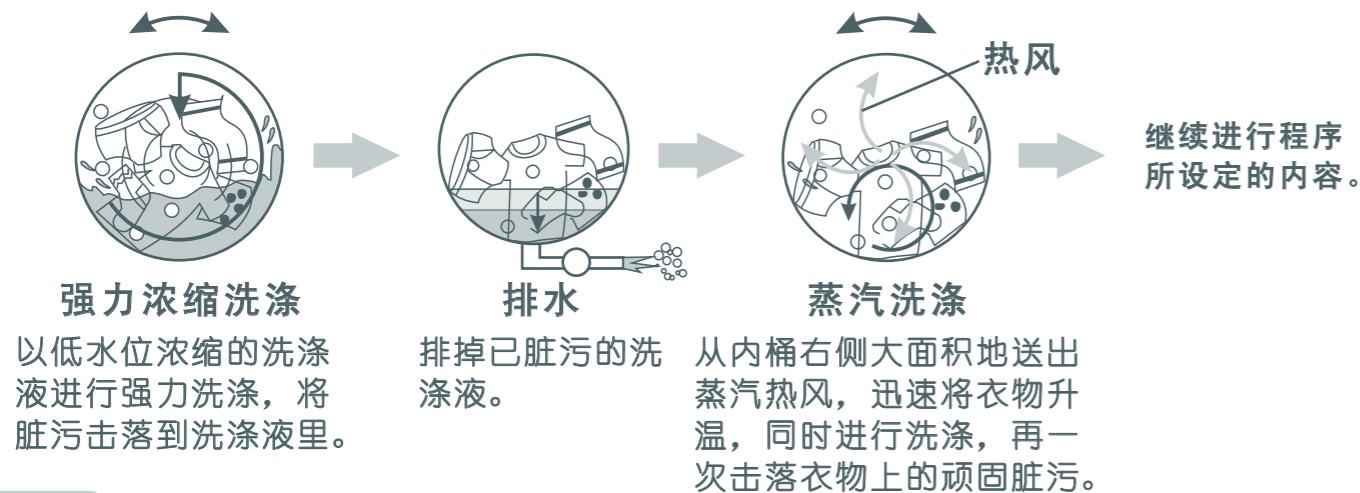

## 操作方法

- 按 **电源开/关** 键。
- 按 **洗涤** 或 **洗涤干燥(蒸汽)** 键，选择要进行的程序。
  - 要设定除菌时，按 **除菌程序** 键。
  - 要切换为弱干燥时，请按 **加强弱** 键，灯亮时为弱干燥。（仅“洗涤干燥”时能切换）
- 按 **蒸汽洗涤** 键。
  - 蒸汽** 灯点亮。
- 按 **Start/Pause** 键。
  - 运行开始。
  - 洗涤剂、漂白剂、柔软剂放入参照第10页。

## 说明

- 蒸汽工作时，**蒸汽** 灯会闪烁。
- 蒸汽洗涤过程中有排水现象，这是正常的。
- 蒸汽洗涤时，由于衣物的量和初始温度、水温等不同，衣物上升的温度也不同。
- 洗涤液的洗净力受水温影响较大，因此在环境温度低时，用蒸汽洗涤特别有效。
- 衣物上的油脂脏污，在低温时不易洗去，蒸汽洗涤此时可发挥特别的威力。

### 不宜蒸汽洗的衣物

- 皮革、绢制品、橡胶、尼龙、塑料制品。
- 枕头、被子、棉花、发泡物、防水衣物等。
- 纯毛制品、长毛制品（绒毛长10mm以上）等。
- 防水性衣物、过滤袋等。

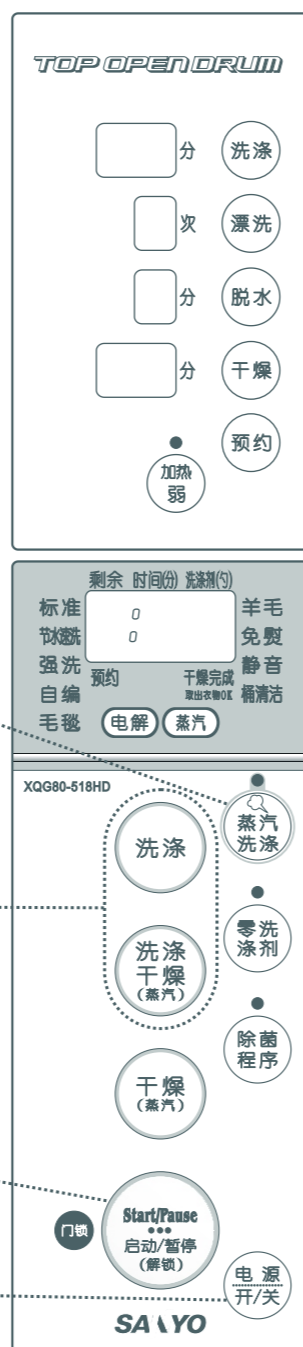

## 蒸汽干燥

在干燥的最终过程时，由桶的右侧面送出热风蒸汽，使衣物变柔软膨松、不起皱、不产生静电。蒸汽产生的时间，因衣物的量而不同。

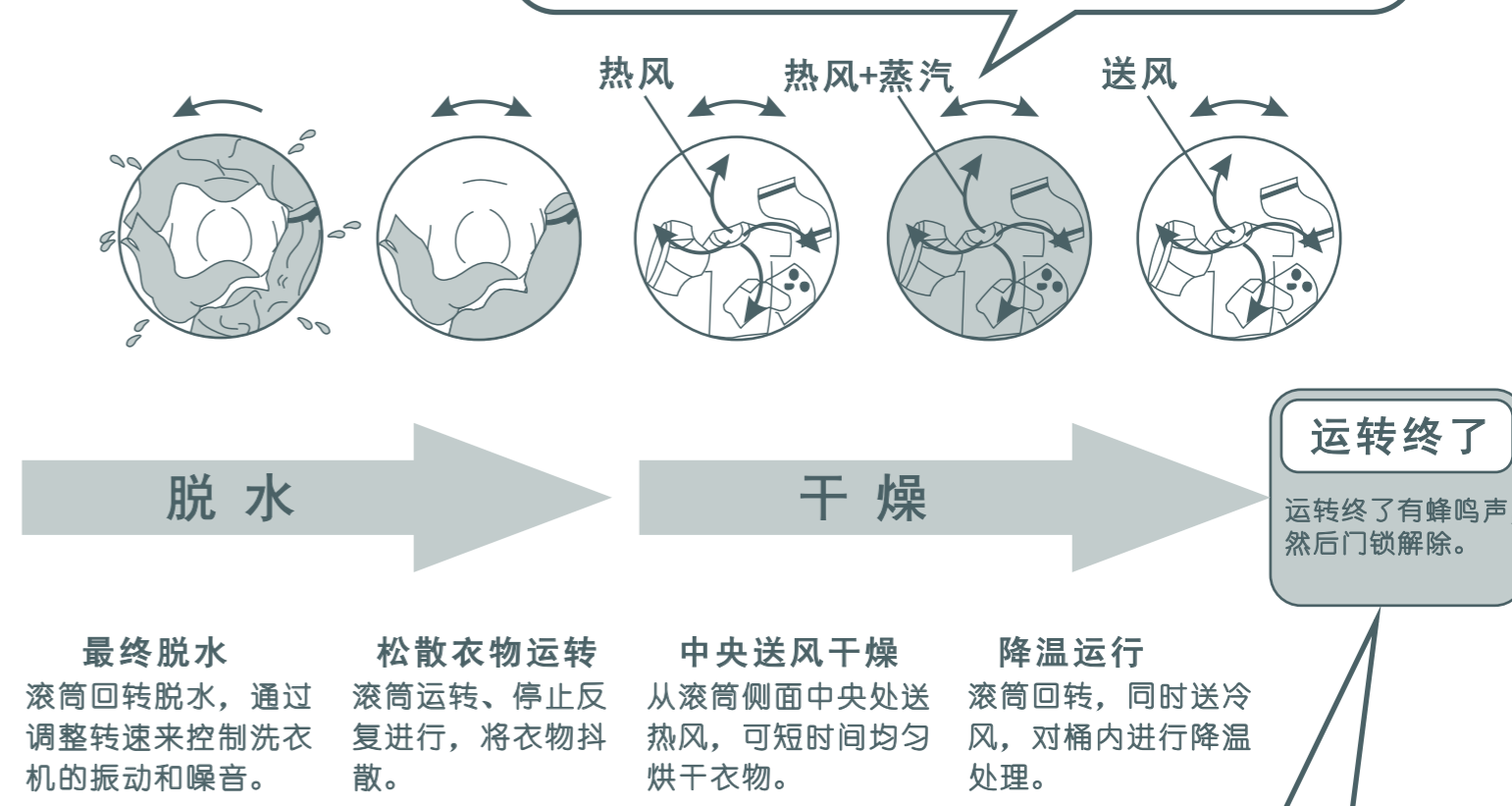

## 关于防皱运行



- 干燥运行结束后，为了减少衣物皱褶，保持柔软膨松性，洗衣机自动进入防皱运行程序，内桶会在最长2小时内，间隔5-15分钟，转动10秒，反复进行。
- 在防皱运行中，**干燥完成** 和 **防皱** 灯亮。在内桶回转时，**干燥完成** 和 **防皱** 灯闪烁。
- 在防皱运转过程中，**门锁** 灯亮，门帘是锁住的。按 **Start/Pause** 键，解除门锁后可以取出衣物。
- 按 **Start/Pause** 键后，或打开门帘，防皱运行终止。
- 防皱运行可以取消，方法见第25页。
- 干燥运行结束后，应尽快取出衣物，以免产生皱褶。

# 洗涤剂盒的使用方法

柔软膨松剂投入部

液体洗涤剂·漂白剂投入部

粉末合成洗涤剂投入部

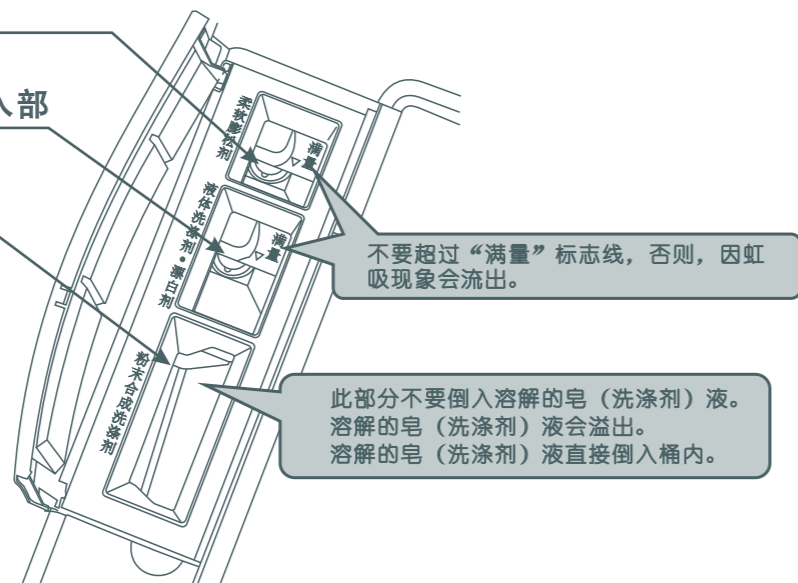

在开始运转之前, 请将洗涤剂、漂白剂、柔软剂分别放入洗涤剂盒内(根据需要而定), 洗涤剂、漂白剂会在洗涤开始前, 自动投入洗衣机内, 而柔软剂会在最终漂洗前, 自动投入到洗衣机内。

- 使用浓缩型柔软剂或液体洗涤剂时, 请用一倍的水稀释后倒入洗涤剂盒内。
- 不要同时使用液体洗涤剂和液体漂白剂。
- 请不要直接使用粉状皂片, 因为它难溶解, 影响洗涤效果。请事先用水将皂片溶解后, 直接倒入桶内。
- 请选用洗衣机专用低泡洗涤剂, 严禁使用多泡洗涤剂, 否则, 将影响漂洗效果。

## 洗涤剂、柔软剂、漂白剂参考用量

程序	洗涤量	洗涤剂量表示(勺)	粉末合成洗涤剂	液体洗涤剂	柔软剂(浓缩)	漂白剂(酸性)
标准 强洗 静音 自编 免熨	约8.0kg以下	1.1	45-35g	约30 mL	约18 mL	约30 mL
	约6.0kg以下	0.9	38-30g	约20 mL	约14 mL	约25 mL
	约3.0kg以下	0.6	25-20g	约15 mL	约9 mL	约20 mL
节水速洗	约8.0kg以下	0.8	35-25g	约21 mL	约18 mL	约30 mL
	约6.0kg以下	0.6	28-20g	约14 mL	约14 mL	约25 mL
	约3.0kg以下	0.4	16-12g	约10 mL	约9 mL	约20 mL
毛毯	约4.5kg以下	不显示	28-20g	约18 mL	约14 mL	约25 mL
羊毛	约1.5kg以下	不显示	推荐使用中性液体洗涤剂, 按洗涤剂说明使用。		约8 mL	----

- 表上推荐用量仅供参考, 请按洗涤剂说明对照使用。
- 因衣物质地不同、脏污程度不同, 使用洗涤剂量也应不同。
- 易起泡的洗涤剂请减少用量。
- 随机所附洗涤剂勺一平勺粉末洗涤剂的重量约为33克。

## 设定方法·以“标准”程序为例

按 (洗涤)	10分~20分 ▶ 21分~30分 ▶ 灯灭 ▶ 5分~9分 普通脏污 比较脏 不洗涤 脏污少	● 以1分钟为间隔, 5~30分钟可选择。
按 (漂洗)	2次 ▶ 3次 ▶ 4次 ▶ 灯灭 ▶ 1次 不漂洗	● 1次到4次可选择。
按 (脱水)	5分 ▶ 6~9分 ▶ 灯灭 ▶ 1分 ▶ 2~4分 普通衣物 厚物 不脱水 易起皱 化纤衣物	● 以1分钟为间隔, 1~9分钟可选择。
按 (干燥)	A (自动) ▶ 60~90分 ▶ 2H ▶ 3H ▶ A (自动) ▶ 10~50分 2小时 3小时	<ul style="list-style-type: none"> <li>● 10~90分之间以10分为间隔。</li> <li>● 90分以后为2H (2小时)、3H (3小时) 变化。</li> <li>● 设定为10~50分时, (蒸汽)灯不亮。</li> </ul>

● 可设定的洗涤、脱水、干燥的时间或漂洗次数因程序不同而不同。 13

各程序设定过程的方法: ● 表示按此键设定好时间或次数, ○ 表示按此键直到灯灭。

设定内容	工作过程	标准、节水速选、强洗、静音、免熨	自编、毛毯、羊毛
只洗涤	洗涤完不排水	按 (洗涤)	按 (洗涤) (漂洗) (脱水)
预洗并脱水	洗涤后排水、脱水	按 (洗涤) (脱水)	按 (洗涤) (漂洗) (脱水)
漂洗水再利用	漂洗后不排水、不脱水	按 (洗涤) (漂洗)	按 (洗涤) (漂洗) (脱水)
只漂洗	漂洗前先排水、脱水, 漂洗后不排水、不脱水	按 (漂洗)	按 (洗涤) (漂洗) (脱水)
只漂洗、脱水	排水、脱水后, 漂洗、排水、脱水	按 (漂洗) (脱水)	按 (洗涤) (漂洗) (脱水)
只脱水	桶内有水时先排水, 再脱水	按 (脱水)	按 (洗涤) (漂洗) (脱水)

### 说明

- “零洗涤剂”程序只能进行“洗涤、漂洗”组合, 不能进行“洗涤、脱水”和“漂洗、脱水”组合。
- 设定“除菌程序”只能进行“漂洗、脱水”组合, 不能进行“洗涤、漂洗”和“洗涤、脱水”组合。
- “免熨”程序时不能改变脱水时间。

# 自己设定程序的方法 洗涤、洗涤干燥、干燥

根据个人的喜好和衣物需要，可自己设定程序的洗涤、脱水、干燥的时间或漂洗次数。

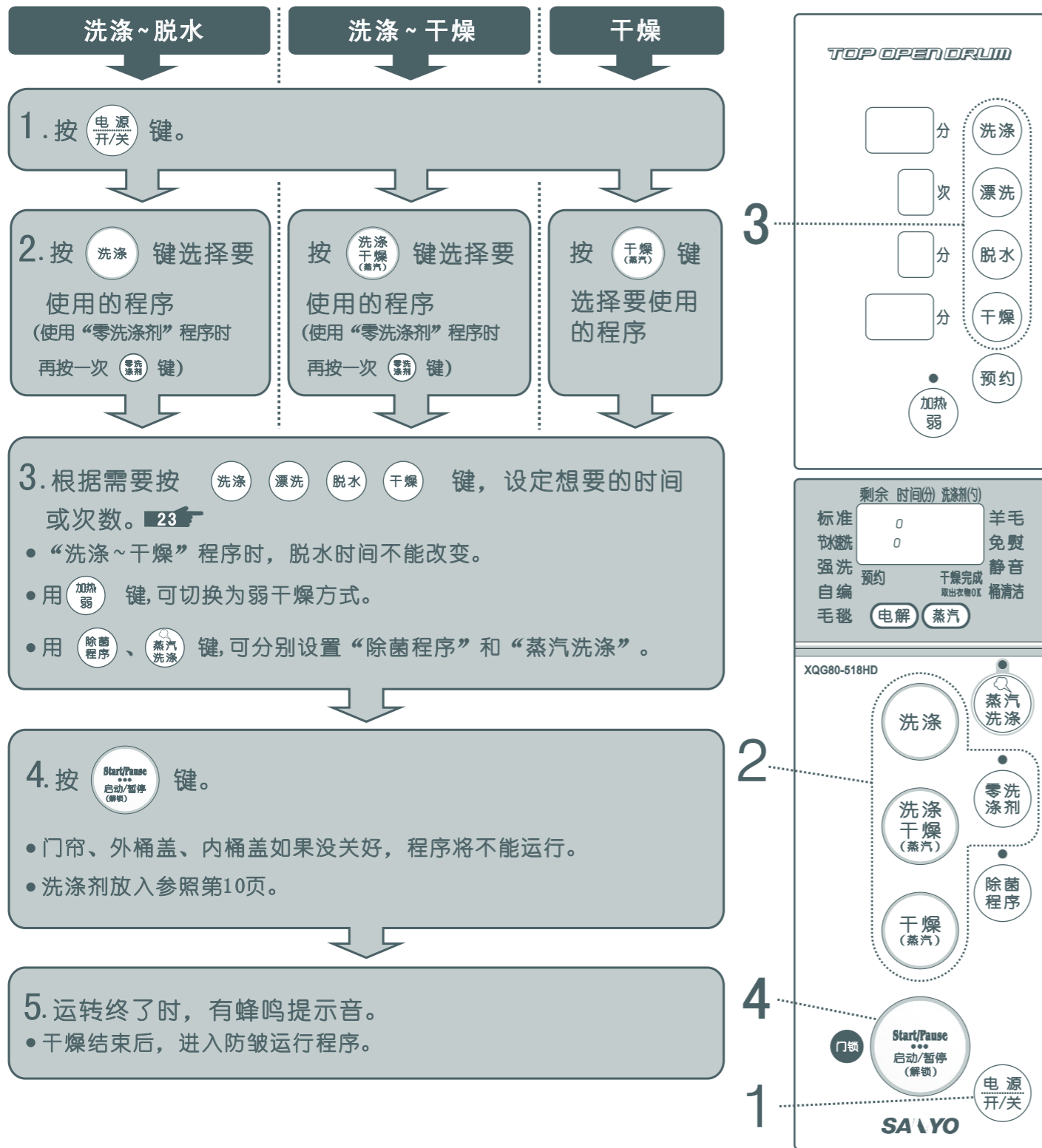

# 洗涤前的准备

## 洗衣机检查

- 洗衣机是否安装平稳。 31
- 电源线是否安插在专用插座上(220V~10A以上)。
- 万能接头是否安装到位，螺钉是否拧紧，是否会漏水。
- 排水管是否放下，并插入下水道口内。

## 洗涤物检查

- 确认衣物是否适合洗涤或干燥，按照材质说明进行区分。
- 将白色衣物与有色衣物分开洗涤、干燥，防止掉色、染色。有色衣物不能使用漂白剂。
- 将衣服口袋内的物品全部清除，防止硬币、砂子等物品损伤衣服和洗衣机。
- 系紧衣服上的带子，拉上拉链，扣好纽扣，防止磨损与缠绕。
- 精细物品如女性内衣、带花边的衣物等，请放入专用网袋内洗涤。
- 较脏的衣物如外套等，对局部先进行刷洗后，再放入洗衣机内洗涤。
- 沾有饮料、化妆水等的衣物要及时洗涤，不要放置变色后才洗涤。
- 为了避免毛绒沾到衣物上，请将外套与毛巾等毛绒多的衣物分开洗涤。
- 厚重的衣物(如牛仔服、浴衣、棉垫子等)不要单件洗，因为衣物偏心易产生振动，当出现“U3”报警时，请再投入2-3件衣物。
- 在使用网袋洗衣时，袋内衣物要尽量少，并与其它衣物同时洗涤，防止衣物偏心产生振动。
- 皮革、绢制品、纯毛毛毯、发泡物品、防水性衣物等不能洗涤和干燥。
- 易收缩的衣物在洗涤和干燥后，会有一定的缩水，请仔细确认后才能洗涤和干燥。

各程序选用指导	洗涤、干燥容量因程序不同而不同							
	程序	适用范围	洗涤容量	洗涤干燥容量	干燥容量			
	标准	日常换洗衣物	8.0kg以下	5.0kg以下	5.0kg以下			
	强洗	较脏衣物	8.0kg以下	5.0kg以下	5.0kg以下			
	自编	日常或较脏衣物(可记忆)	8.0kg以下	5.0kg以下	5.0kg以下			
	节水速洗	轻污衣物	8.0kg以下	5.0kg以下	-----			
	零洗涤剂	轻污或不能用洗涤剂的衣物	6.0kg以下	5.0kg以下	-----			
	毛毯	毛毯或大物	4.5kg以下	4.0kg以下	4.0kg以下			
	静音	夜晚或需要安静时	8.0kg以下	5.0kg以下	5.0kg以下			
	羊毛	精细衣物、羊毛衫等	1.5kg以下	-----	-----			
	免熨	不想熨烫时	-----	5.0kg以下	5.0kg以下			
	通常洗涤物重量(仅供参考)							
	工作服(一套) 混纺约800g	睡衣(一套) 棉约500g	衬衫(一件) 混纺约200g	外裤(一件) 约400g	羊毛衫(一件) 约400g	浴巾 约300g	汗衫 约130g	袜子 约50g

## 关于记忆程序

- “零洗涤剂”、“标准”、“节水速洗”、“强洗”、“静音”、“自编”程序运行时，会自动进入记忆状态。下次使用时，打开“电源开/关”，显示上次记忆的程序，按“启动/暂停”键后，直接运行上次程序。
- “洗涤”和“洗涤干燥”之间的切换运行也可记忆。
- “干燥”不记忆。
- 停电或拔下插头后，记忆不消失。

# 全自动程序默认的内容和时间

运转切换	程序	容量	洗涤	漂洗	脱水	所需时间
洗涤 洗涤~脱水	零洗涤剂	6.0kg以下	约 23 分 (含预洗4分)	1 次	约 5 分	约 49 分
	标准	8.0kg以下	约9 分~15分	2 次	约 5 分	约45分~59分
	自编		自己设定		设定内容的时间	
	节水速洗		约6 分~10分	2 次	约 5 分	约37 分~45分
	强洗		约14分~20分	3 次	约 5 分	约1小时3分~1小时21分
	静音	约14分~20分	2 次	约 7 分	约1小时4分~1小时18分	
	毛毯	4.5kg以下	约 25 分	3 次	约 6 分	约 2 小时
	羊毛	1.5kg以下	约 6 分	2 次	约 4 分	约 26 分

运转切换	程序	容量	洗涤	漂洗	脱水	干燥	所需时间
洗涤干燥 (蒸汽) 洗涤~干燥	零洗涤剂	5.0kg以下	约23 分 (含预洗4分)	1 次	自动[A] 加热[强]	自动[A] 加热[强]	约2小时10分~3小时20分
	标准		约9 分~12分	2 次		约1小时50分~3小时	
	自编		自己设定			自己设定	设定内容的时间
	节水速洗		约6 分~8 分	2 次		约1小时40分~2小时50分	
	强洗	约14分~17分	3 次	约2小时40分~4小时10分			
	静音	约14分~17分	2 次	约2小时50分~4小时30分			
	免熨	约9 分~12分	2 次	约1小时20分~1小时50分			
	毛毯	4.0kg以下	约 25 分	3 次	自动[A] 加热[弱]	约5小时10分	

运转切换	程序	容量	所需时间 (额定容量)	
			加热[强]	加热[弱]
干燥 (蒸汽) 只干燥	标准	5.0kg以下	约3小时	约5小时
	自编		自己设定	自己设定
	强洗		约3小时30分	约5小时40分
	静音		约4小时	约6小时10分
	免熨	约2小时	约3小时30分	
	毛毯	4.0kg以下	——	约3小时30分

**蒸汽洗涤** 设定蒸汽洗涤时，各程序所用时间增加约20分钟

**除菌程序** 设定除菌时，各程序所用时间增加约24分钟

- 所需时间因容量的变化而变化，洗涤容量减少所需时间也相应减少。
- 为了提高洗涤干燥效果，建议每次洗涤或干燥容量设定在额定容量的百分之八十以下。

# 除菌程序的使用方法 (仅限XQG80-518HD)

在最终漂洗时，通过电解水杀灭病菌。  
“羊毛”、“桶清洁”程序不能设定除菌程序。

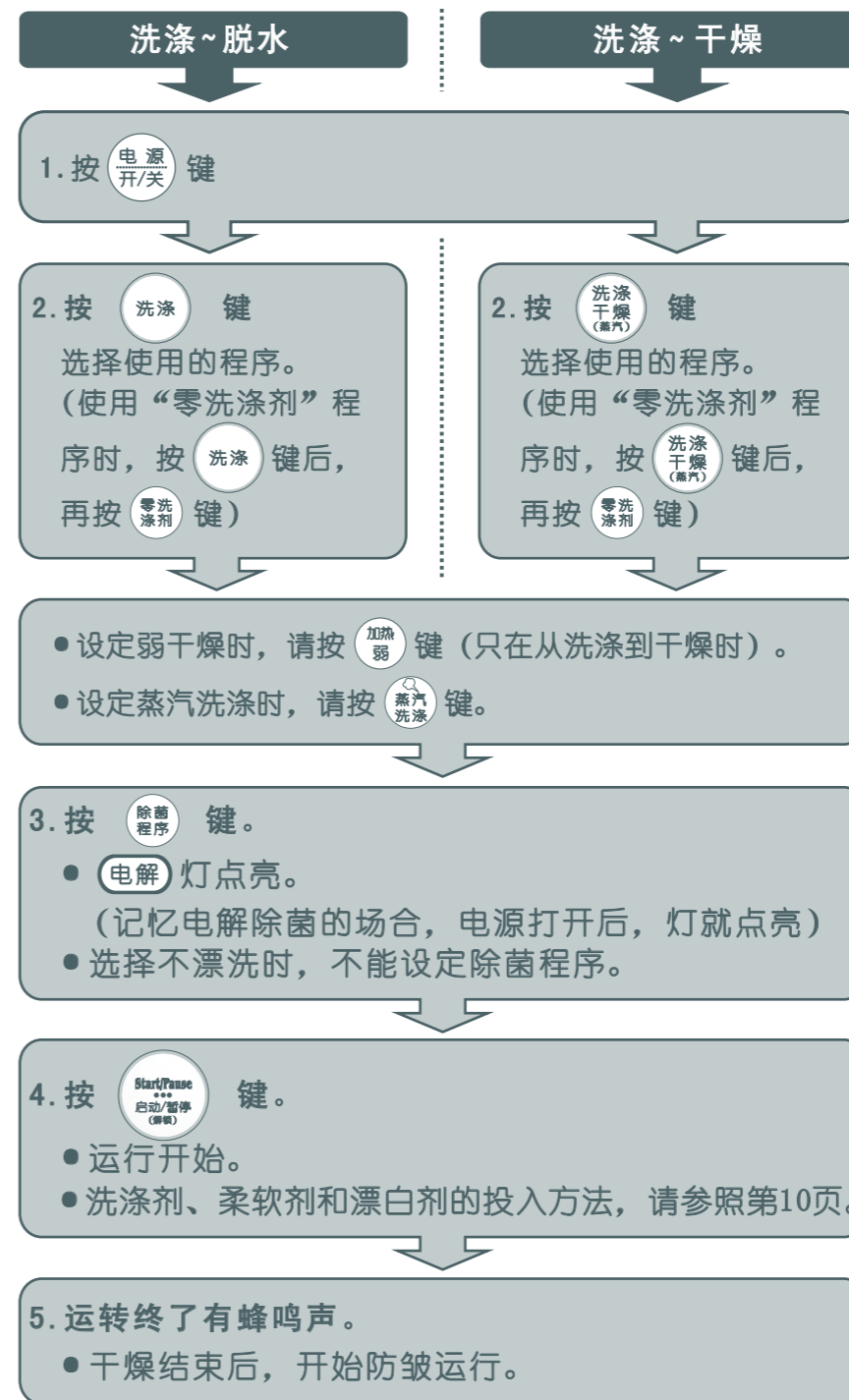

### 说明

- 除菌时，**电解** 灯闪烁。
- 水质不同，电解除菌的效果有所变化。
- 除菌漂洗时，程序的总时间会长。
- 开始运行1分钟后，除菌设定被记忆。
- 为增加除菌效果，请设定漂洗次数为2次以上。(“零洗涤剂”程序设定为1次)
- 设定“除菌程序”时，最后脱水时间的设定不能少于1分钟。

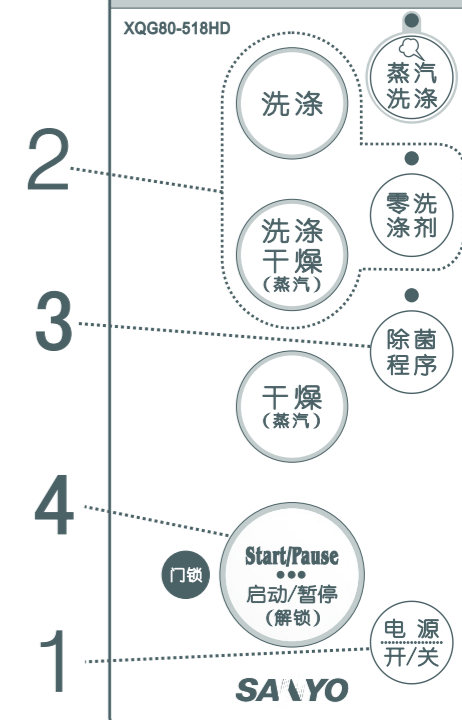
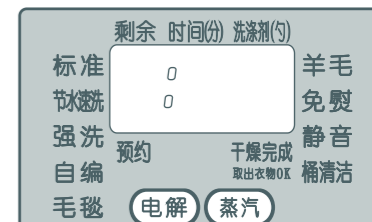
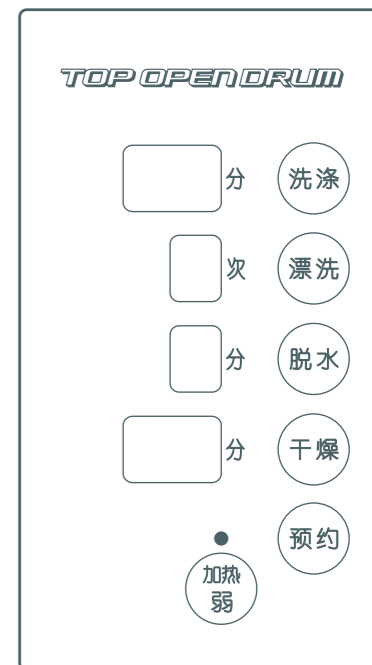

# 预约程序的使用方法 可预约洗涤、洗涤干燥、干燥

预约设定前，首先要打开水龙头，放好排水管。  
预约的时间是程序结束的时间。

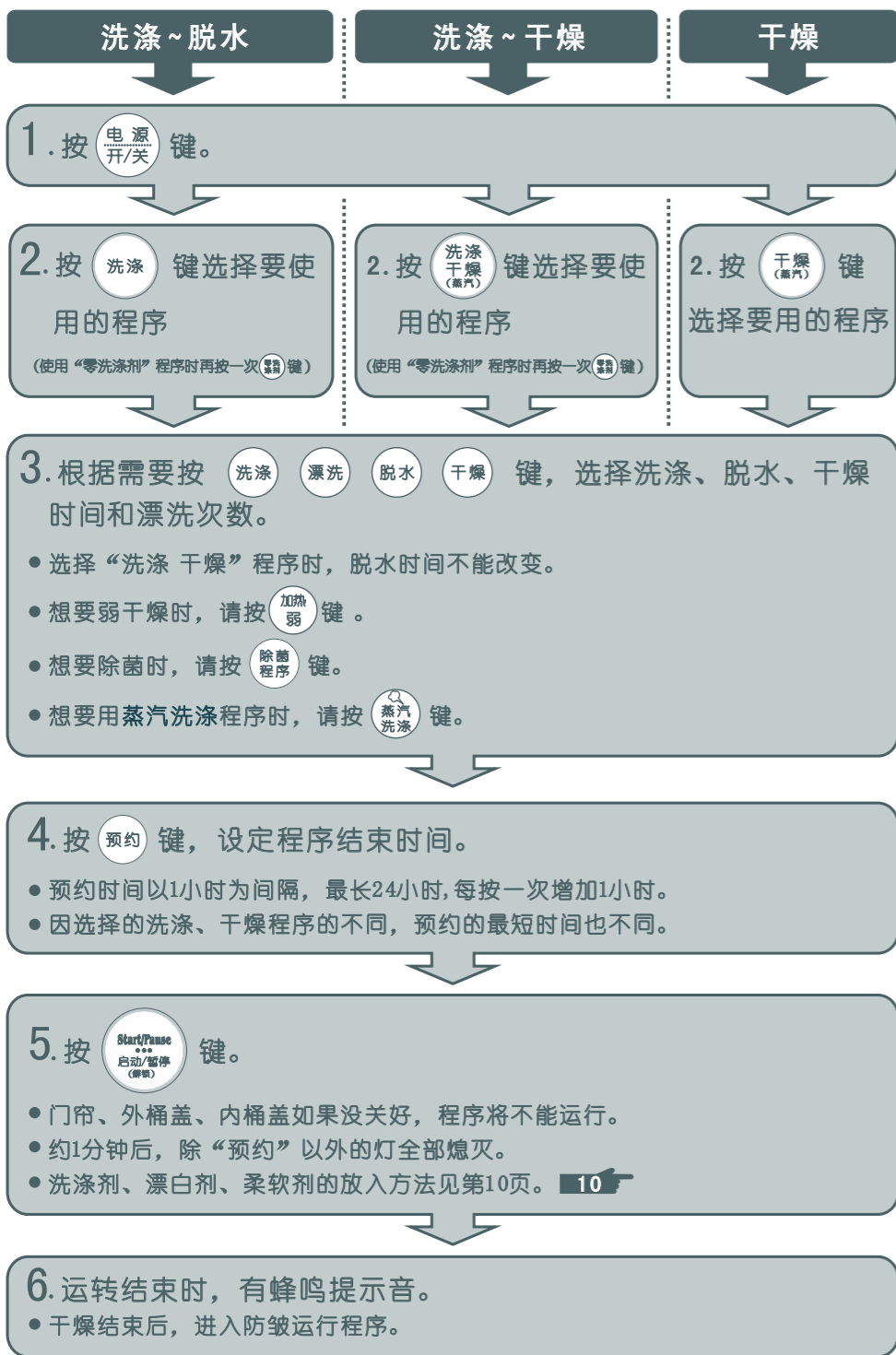

- 要想再确认预约的内容，请再次按 **预约** 键，预约的内容会有10秒钟的显示。
- 预约内容需要变更时，请按“电源开/关”键重新设定。
- 运转结束时间会随水压、排水条件、洗涤物的多少、衣物材质、水温、室温等有所变化。
- 停电或拔下插头后，预约即被取消。
- “羊毛”、“桶清洁”程序不能预约。



# 自己设定程序时的内容和时间

运转切换	程序	容量	洗涤	漂洗	脱水
洗涤 洗涤~脱水	零洗涤剂	6.0kg以下	9分~30分	1次(不能变更)	不脱水、 1~9分、 (1~9分*2)
	标准	8.0kg以下	不洗涤、 5分~30分 (20分~30分*1)	不漂洗、 1~4次 (2~4次*2)	
	自编				
	强洗				
	静音				
	节水速洗	4.5kg以下	不洗涤、 5分~30分		
毛毯	1.5kg以下	不洗涤、 1分~15分	不漂洗、 1~4次	不脱水、 1~5分	

\*1 在设定“蒸汽洗涤”时  
\*2 在设定“除菌程序”时

运转切换	程序	容量	洗涤	漂洗	脱水	干燥
洗涤干燥 (蒸汽) 洗涤~干燥	零洗涤剂	5.0kg以下	9分~30分	1次(不能变更)	自动[A] 不能 变更	自动[A] 10分~90分、 2H、3H (2小时)、(3小时) + “加热—弱” “加热—强” 组合 使用
	标准		不洗涤、 5分~30分 (20分~30分*1)	不漂洗、 1~4次 (2~4次*2)		
	自编					
	强洗					
	静音					
	节水速洗	4.0kg以下	不洗涤、 5分~30分 (20分~30分*1)	不漂洗、 1~4次 (2~4次*2)		自动[A]+“加热—强” “加热—弱”组合使用 (干燥时间不能变更)
免熨	4.0kg以下	不洗涤 5分~30分	不漂洗、 1~4次 (2~4次*2)	自动[A]+“加热—弱” 不能变更		

运转切换	程序	容量	干燥
干燥 (蒸汽) 只干燥	标准	5.0kg以下	自动[A] 10分~90分、 2H、3H (2小时)、(3小时) + “加热—弱” “加热—强” 组合使用 “强洗”程序 设置干燥时间时，自动切换至“标准”程序。
	自编		
	强洗		
	静音		
	免熨	自动[A]+“加热—强”、“加热—弱”组合使用。 (干燥时间不能变更)	
毛毯	4.0kg以下	自动[A]+“加热—弱”组合使用 (时间不能改变)	



## 说明

- 除菌时间因水质变化而有可能变化；剩余时间有时会在某一时刻暂停不动。
- 所需时间是进水量15升/分时的时间。
- 所需时间在水压、排水条件、衣物重量、衣物质地、水质、室温、水温变化时，会有所改变。
- 所需时间，不包括干燥后进行的防皱运行时间。
- 根据衣物重量、质地的变化，干燥中剩余时间显示可能会暂停变化。

# 日常衣类的洗涤、干燥方法

## 准备工作

放入洗涤物，关闭内外桶盖和门帘，打开水龙头，放倒排水管，插好电源线插头。

- 按 **电源开/关** 键，接通电源。
- 根据需要选择 **洗涤** 或 **洗涤干燥(蒸汽)** 键，选择“标准”、“节水速洗”、“强洗”或“静音”程序。
  - 用“洗涤”和“洗涤干燥”键选择你想要程序。参考“各程序选用指导”。
  - 按“除菌程序”键可设定增加除菌功能。
  - 按“蒸汽洗涤”键，可以设定蒸汽洗涤。（“节水速洗”时不能设定）。
  - 按“加热弱”键，可以选择弱干燥。（仅“洗涤干燥”时可选）。
- 按 **Start/Pause** 键。
- 布量检知，显示洗涤剂用量。洗衣机自动检测衣物重量等，进行模糊判断，选择合适的水量和洗涤剂量（勺）。如1.1（勺）：  

- 洗涤剂量显示约1分钟，根据显示的洗涤剂量，参考“洗涤剂参考用量”放入洗涤剂。
 
- 约1分钟后，切换为剩余时间显示，开始运转。如剩余时间3小时：  

- 运转结束时，蜂鸣器发出提示音。
  - 干燥完成后，进入防皱运行程序。
  - 用完后，拔下电源插头，关闭水龙头，擦干净洗衣机。

### 在放入洗涤剂之前，已切换为剩余时间

- 按 **Start/Pause** 键，等到 **门锁** 灯灭后，将洗涤剂、漂白剂、柔软剂等放入洗涤剂盒内投入部，或打开门盖，将洗涤剂直接投入桶内。
- 关闭所有盖，按 **Start/Pause** 键，洗衣机再次开始运转。

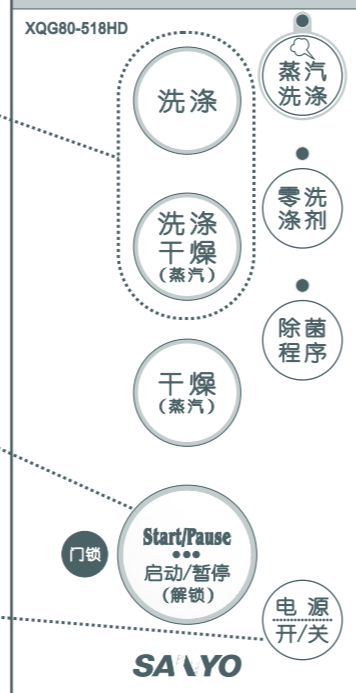
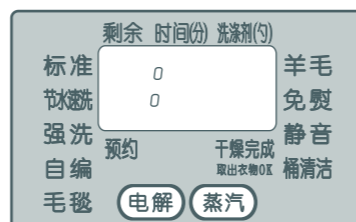
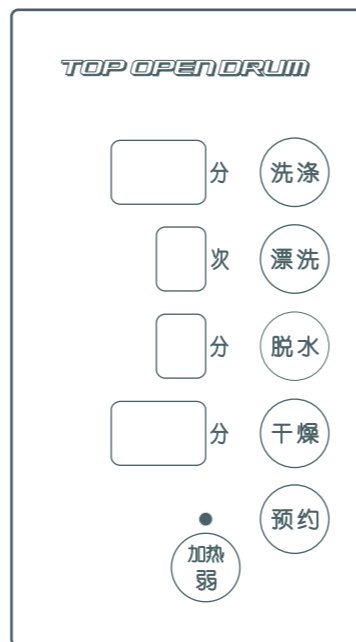
### 注意

- 放入湿的衣物时，布量检知判断会变重，另外洗涤剂桶有时会碰撞箱体侧面或后部。
- 开始运转前，桶内已有大量的水，将不检知布量，这时，应先将水排掉。



# 干燥程序的使用方法

干燥程序运转时，必须打开水龙头，因为干燥时需要水冷却、除湿，否则干燥程序不能正常进行。

## 操作方法

干燥容量 | 5.0kg以下

(毛毯4.0kg以下)

- 按“电源开/关”键。
- 按“干燥(蒸汽)”键，选择干燥程序。
  - 蒸汽**灯会点亮。
  - 参照下表选择干燥所用程序。
  - 可以用“加热弱”键选择弱干燥方式。
- 按“启动/暂停”键。
  - 运转开始。
  - 运转结束时，有蜂鸣器提示音。
  - 干燥结束后，进入防皱运行程序，最长2小时。

## 说明

- 蒸汽干燥时，**蒸汽**灯会闪烁。
- “免熨”程序和干燥设定短时间（10—50分钟之内）干燥时，**蒸汽**灯不亮。
- 在干燥过程中，请不要直接切断电源。若希望终止干燥过程，请先按“启动/暂停”键，待桶内温度下降，数码显示高温“H”消失后，再切断电源。

## 以下情况会有局部湿气残留

- 领口、袖口等厚的地方。
- 较干的衣物和较湿的衣物一起烘干时。
- 衣物量太少（500克以下）。
- 太厚的衣物与普通衣物一起烘干时，厚物干燥不均匀。
- 小而厚的物品与大毛巾等一起烘干时，小而厚的物品干燥不均匀。

## 关于干燥程序

按“干燥(蒸汽)”键时，每按一次程序灯按如下循环显示。

**标准** → **强洗** → **自编** → **毛毯** → **免熨** → **静音** → **标准** …

用“干燥”键可设定调整干燥时间，数码窗会显示设定的时间。（“毛毯”、“免熨”程序时不能使用。）

- 标准：日常洗涤的普通衣物用。
- 强洗：厚重的衣物用，如：牛仔等。
- 自编：自己设置烘干时间，并保留在记忆里。
- 毛毯：毛毯等大衣物用。
- 免熨：不能熨烫的衣物用。
- 静音：夜晚或需要安静时用。

## 干燥强弱的切换

- 按“加热弱”键可切换为弱干燥方式。
- 灯亮时为弱干燥，灯灭时为强干燥。
  - 对热敏感和易干燥的衣物、免熨、静音时，请使用弱干燥。（毛毯程序自动设定为弱干燥，且不能改变。）
  - 干燥过程中不能进行强、弱切换。

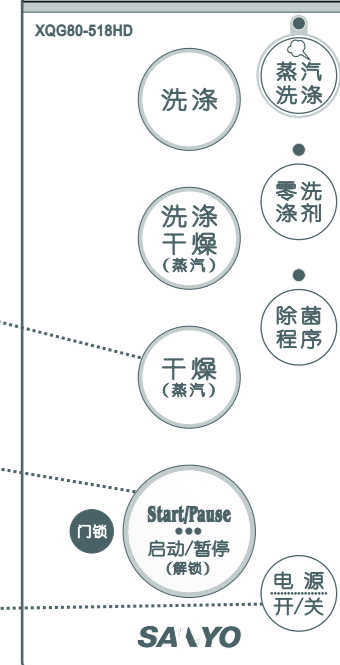
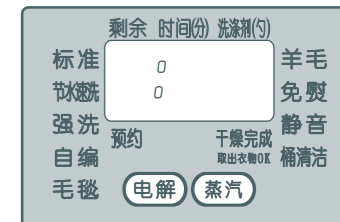
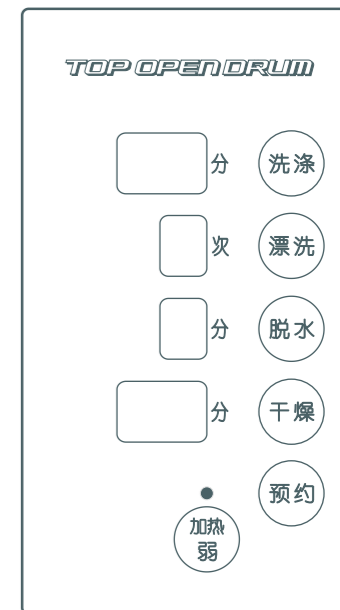

注：请勿连续运行只“干燥”或“脱水~干燥”过程三次以上。当出现“EA5”报警时，请运行一次“洗涤~漂洗~脱水”洗衣过程，故障将自动解除。



# 零洗涤剂程序的使用方法 (仅限XQG80-518HD)

“零洗涤剂”程序适合洗涤脏污较轻或不能用洗涤剂的衣物。如：婴儿衣物、贴身内衣等。

“零洗涤剂”程序的洗涤原理是：对脏污较轻的衣物，不加洗涤剂，通过调整洗涤方式，由强力摔打洗涤到滚动揉搓洗涤，再到还原穿透洗涤来提高洗净率，通过电解水产生的活性氧和次氯酸来去除脏污，同时还能杀灭病菌。

**洗涤容量** | 6.0kg以下

**洗涤干燥容量** | 5.0kg以下

## 能洗涤的衣物 (例)

- 穿了一天的脏污较轻的T恤等。
- 晨练使用的运动服。
- 不带污垢等的衬衫、外套。
- 婴儿每日洗换的衣服、毛巾等。
- 擦手、擦汗用的手绢、毛巾等。
- 每日换洗的贴身内衣。

## 不能洗涤的衣物 (例)

- 虽只穿一天，但脏污较严重、已变色的衣物。
- 易变形、易褪色的衣物。
- 带有油污的衣物。
- 带有黄斑、油污的毛巾、衣类。
- 沾有口红、化妆水的衣物。
- 沾有果汁、油渍较长时间的衣物。

### 注意

- 即使能洗的衣物，根据脏污程度和性质的不同，也有洗不干净的时候，这时，请选用洗涤剂程序。
- 对于领口袖口有可见脏污时，请用少量洗涤剂先预处理一下，洗涤效果会更好。
- 多次洗涤后，衣物表面的荧光剂会流失而导致衣物褪色，如果您介意，请使用其他程序。

### 操作方法

1. 按“电源开/关”键。
2. 按“洗涤”或“洗涤干燥”键。
  - 按“洗涤干燥”键时，(蒸汽)灯会点亮。
  - 不能设定“蒸汽洗涤”程序。
3. 按“零洗涤剂”键
  - (电解)灯会点亮。

要设定除菌时，请按“除菌程序”键。  
要设定弱干燥时，请按“加热弱”键。(当选择“洗涤干燥”时)

4. 按“启动/暂停”键。
  - 运转结束时，有蜂鸣提示音。
  - 干燥结束后，会进行防皱运行。

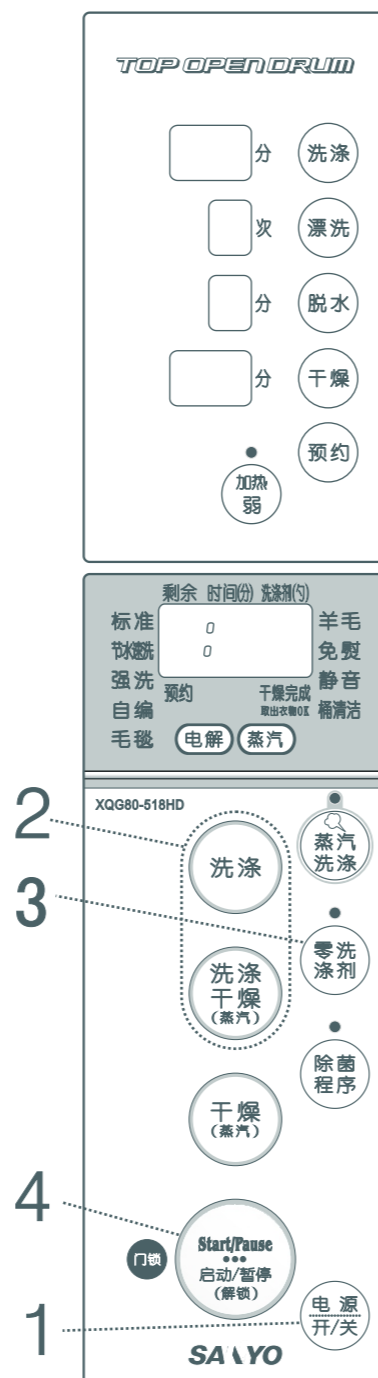

# 毛毯程序的使用方法 毛毯·大物的洗涤·干燥

适合毛毯、大物的洗涤或洗涤干燥。

## 洗涤、干燥毛毯

洗涤容量	4.5kg以下
洗涤干燥容量	4.0kg以下
干燥容量	4.0kg以下



## 不能洗涤、干燥的毛毯

- 纯毛毛毯
- 电热毛毯
- 长绒毛毯 (绒长10mm以上) (洗涤有可能造成损伤)

说明:

- 为了防止毛绒堵塞进风口，排水口，请勿连续多次运行只“干燥”或“脱水~干燥”毛毯等大物过程。
- 连续运行只“干燥”或“脱水~干燥”毛毯等大物过程后，请及时清理排水口毛绒，并运行一次“洗涤~漂洗~脱水”洗衣过程。

## 洗毛毯前的准备

不正确的放置和洗涤会损伤毛毯和洗衣机。

- 可机洗的毛毯请不要使用网袋，否则，脱水过程中会造成洗衣机异常振动，损伤机体。
- 请预先清除毛毯上的脏和线头等。

1. 沿短的方向对折一次
2. 相同方向再折一次 (尺寸较大时对折三次)
3. 如下图所示像折叠屏风一样放入洗衣机内

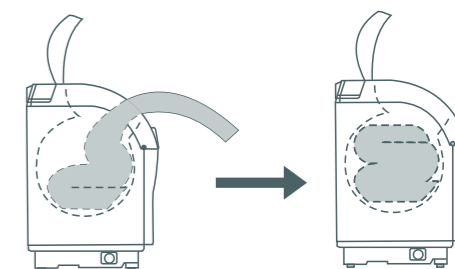
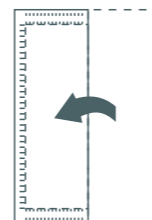

- 不要拧或团成球状强行按入。那样会造成烘干后会有皱褶，干燥不均匀等不良现象。
- 如果按右下图所示放入，会因不平衡，造成不能洗涤。

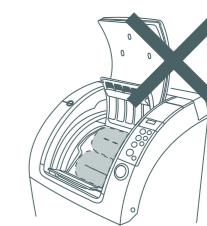
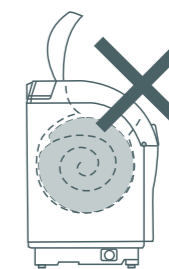

### 操作方法

1. 按“电源开/关”键。
2. 按“洗涤”或“洗涤干燥”键直至“毛毯”程序灯亮为止。
3. 放入洗涤剂、柔软剂等。
4. 按“启动/暂停”键。开始运行，不检知布量。

# 羊毛程序的使用方法

## 洗涤带干洗标志的衣物

“羊毛”程序专门用于洗涤精细衣物。

洗涤容量 | 1.5kg以下  
不可设置干燥功能

不能设定“预约”、“除菌程序”、“蒸汽洗涤”等程序。

### 操作方法

1. 按“电源开/关”键
  2. 按“洗涤”键，直到“羊毛”程序灯亮为止。
  3. 将中性洗涤剂加入“洗涤剂盒”相应的入口部。
- 必要时可加入柔软剂。
4. 按“启动/暂停”键。
    - 开始运行，不检知布量。
    - 洗完后请及时取出衣物晾晒，防止起皱。

### 能洗涤的衣物

羊毛衫  
羊绒衫  
安哥拉绒衫  
丝绸类  
棉麻连衣裙  
针织类衣物等

### 不能洗涤的衣物

领带  
带衬里的夹克、大衣等  
沾水易变色、变形、起皱的衣物  
表面有凹凸且易变化的衣物  
容易倒毛的衣物  
皮革制品、带有饰品的衣物

### 洗衣要领

初次洗涤时，用含洗涤液的白毛巾按在衣物不明显的地方，持续一会儿，查看毛巾上是否有颜色，如果掉色，请慎重洗涤。

洗涤剂局部较脏时，请用含洗涤液的毛巾或软毛刷，按同一个方向轻轻擦一遍，然后再放入洗衣机内洗涤。

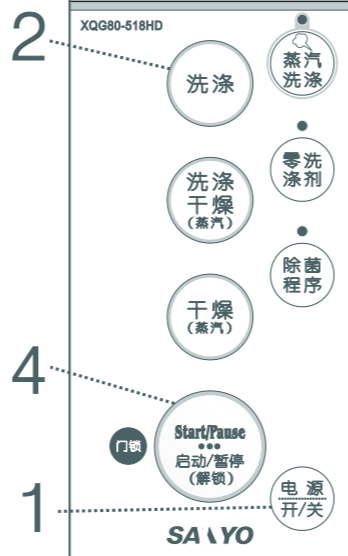
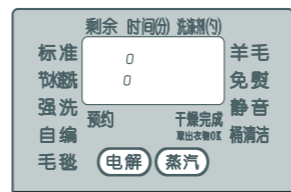

有花边易变形的衣物请放入专用网袋内洗，为了防止偏心不平衡，请同时在桶内放入2~3条毛巾一起洗涤。

厚重的衣物不要一次只洗一件，这样容易不平衡。



# 自编程序的使用方法

## 自编程序运行后可以记忆

可设定“洗涤”、“漂洗”、“脱水”、“除菌程序”、“蒸汽洗涤”、“加热弱”、“干燥”等内容，可分别记忆    设定的内容，再使用时只要选择“自编”程序，就可以按前次设定的内容运行。

洗涤容量	8.0kg以下
洗涤干燥容量	5.0kg以下
干燥容量	5.0kg以下

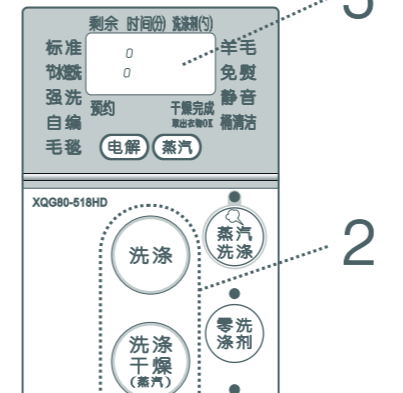
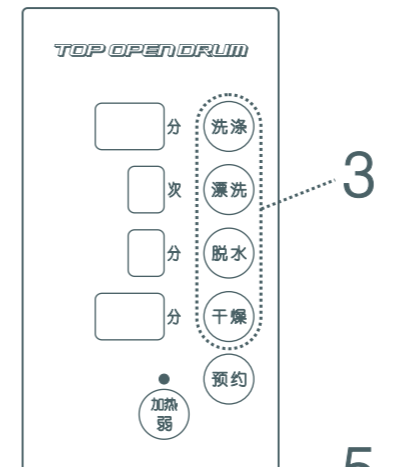

### 出厂时的设定

洗涤	洗涤：15分 漂洗：2次 脱水：5分
洗涤干燥(蒸汽)	洗涤：12分 漂洗：2次 脱水：A (自动) 干燥：A (自动)
干燥(蒸汽)	干燥：A (自动)

