



家电下乡产品说明：

- 1、此产品为财政部、商务部家电下乡中标产品，随产品附带家电下乡产品标识卡一张；
- 2、符合“家电下乡”政策规定的消费者购买本产品可享受售价13%的财政补贴，请在购买前咨询补贴规定；
- 3、自购买之日起，可携家电下乡产品标识卡、购物发票、身份证、户口本、银行帐号至您户口所在地的乡级财政部门办理补贴申报手续，经相关部门确认后，补贴款将直接汇入您的账户；
- 4、本产品售后服务由生产厂家、销售企业按照正常渠道提供，严格按照相关法律法规执行；
- 5、如有退换货情况，请向销售网点咨询相关规定和流程。

尊敬的创维电视顾客：

欢迎阁下加入创维电视消费者行列。衷心希望新的彩色电视机能给您带来长久的快乐。本机采用数字处理技术，具备多种功能及完美声像，是二十一世纪数字视频产品之先驱。

- 1 在使用本机之前，请仔细阅读说明书并小心保存以供参考。
- 2 本说明书中的屏幕显示和图解可能与实物中的有所不同，请以实物为准。
- 3 必须严格遵守本机及其使用说明书上的警告指示。
- 4 更多产品，请登录酷开网（www.coocaa.com）。

目录

第一部分：液晶电视快速操作引导

随机附件	1
查看遥控器	1
控制面板按键及侧AV介绍	2
背面端子介绍	2
连接模拟信号介绍	3
连接有线信号介绍	3
使用视频连接机顶盒或DVD	4
使用色差连接机顶盒或DVD	4
连接其它信号介绍	5

第二部分：液晶电视的安全与注意事项

第三部分：液晶电视的介绍

电视基本功能	8
电视产品特性提示	8
开机与关机	8

第四部分：模拟电视的功能操作

图像设定菜单	9
声音设定菜单	9
调台设定菜单	10
设置设定菜单	11
电脑设定菜单	12
高级设定菜单	12

第五部分：有线数字的功能操作

第六部分：故障检修

第七部分：规格参数

第八部分：安全与环保注意事项

请确认下列随机提供的附件是否齐全。

序号	名称	数量	序号	名称	数量
1	遥控器	1个	2	说明书	2本
3	音视频转接线	3根	4	酷开U盘(选配)	1个

注：32/37寸随机不标配酷开U盘, 请您根据需要自行选购。



- ① 待机键 暂时关闭电视机和将电视机从待机模式打开。
- ② VII 键 此功能将演示六基色III代技术, 详见菜单功能说明。
- ③ 屏显键 显示当前屏幕菜单等信息。
- ④ 数字选择键 直接选取频道的数字按钮。
- ⑤ 信号源键 信号源选择菜单。
1. 按“上下导航”键进行选择, 按“左右导航”键或“确定”键进入。
2. 连续按“信号源”键, 在选择的信号源下按“左右导航”键或“确定”键进入。
或在选择的信号源下停留3秒以上, 系统将自动进入选择的信号源。
- ⑥ 交替键 当前频道和上一个选择的频道之间进行快速互换。
- ⑦ 频道选择键 选择上/下频道节目。
- ⑧ 退出键 退出主菜单(在有线数字下有效)。
- ⑨ 上下导航键 主菜单中上下选择各项参数。
- ⑩ 左右导航键 主菜单中左右选择各项参数。
- ⑪ 酷开控制区 详见酷开操作说明书。
- ⑫ 静音键 打开和关闭电视机的声音。
- ⑬ 显示模式键 详见菜单功能说明。
- ⑭ 个位/多位选择键 一位/两位/三位数频道选择
- ⑮ 音量控制键 调节音量大小或进行功能菜单调节
- ⑯ 导视键 在有线数字通道下进入导视菜单。
- ⑰ 菜单键 打开主菜单。
- ⑱ 确定键 在菜单选择状态时, 按此键进入各菜单选项。
- ⑲ 键 切换酷开通道与前一个使用通道的快捷键。
- ⑳ 酷K区 详见酷开操作说明书
- ㉑ 有线数字区 电视节目和广播节目的切换键。 信息 按此键可查询当前节目信息。
 声道 按此键可调整声道类型。 点播 按此键可直接进入视频点播界面。

控制面板按键及侧AV介绍

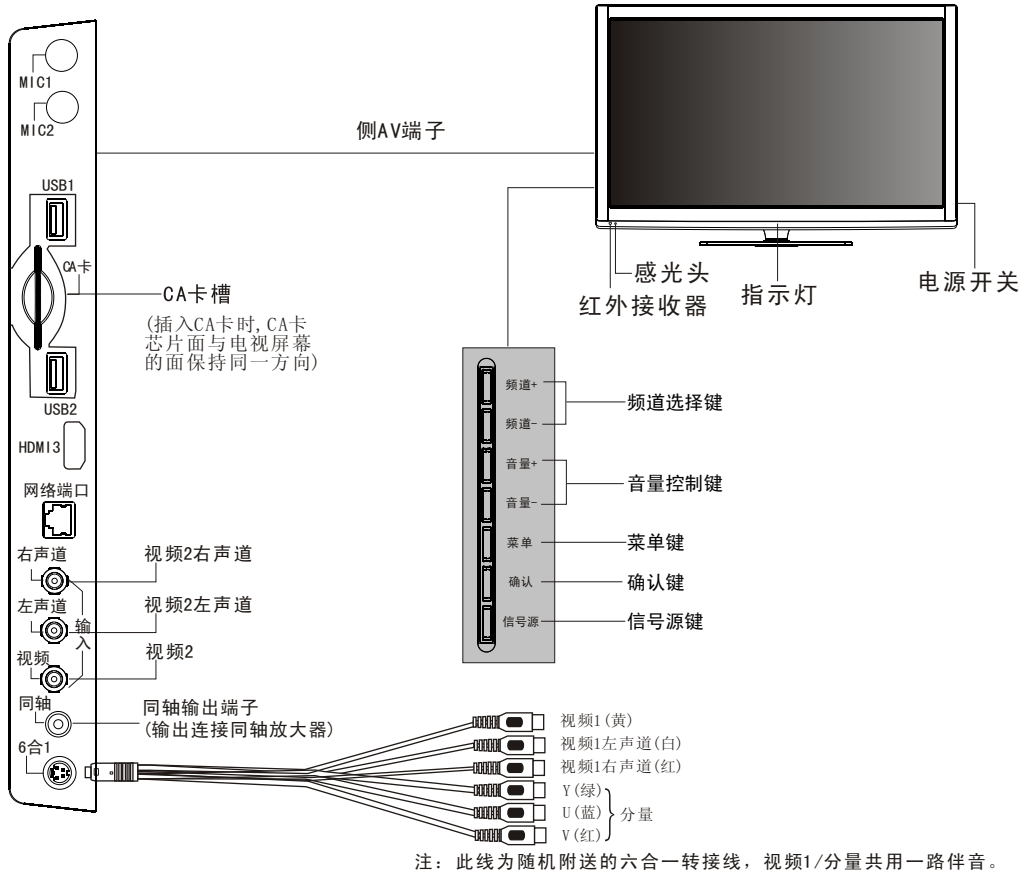

背面端子介绍

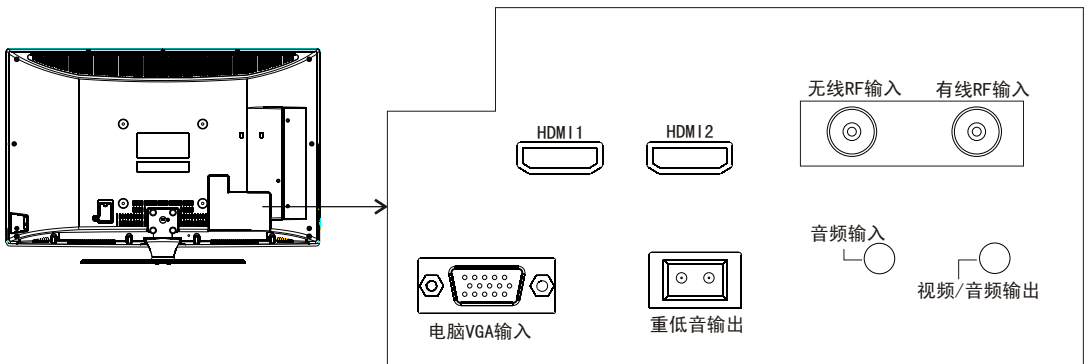

注: 当您使用非本机配重的重低音音箱连接本机的重低音输出端子时, 建议您使用承受功率不低于30W且阻抗为6欧姆或8欧姆的无源低音音箱。

连接模拟信号介绍

1 将天线或有线信号线接到电视后端的有线RF输入端子。

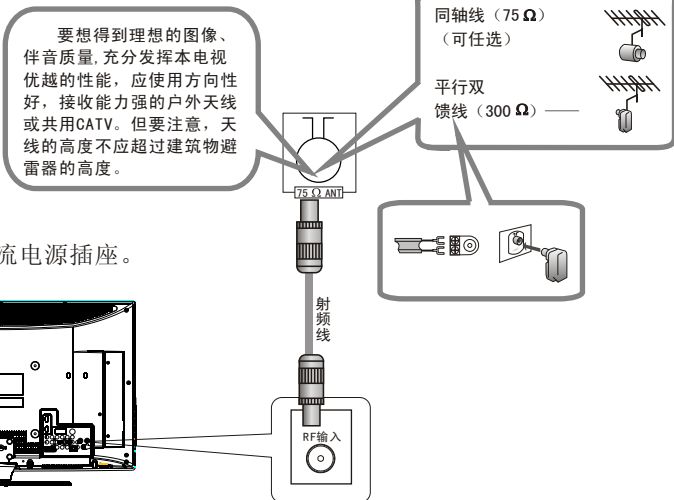

2 将本机电源插头插入您家里的交流电源插座。

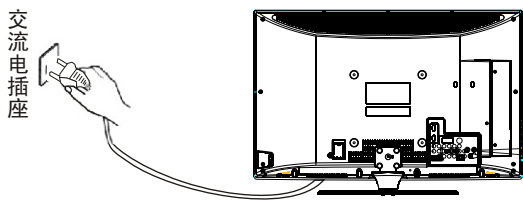

3 按电源总开关,此时电源指示灯亮,表示电源已接通。

4 若开机后无图像出现,请按待机键或频道选择键将电视机打开。

5 首次使用本机,建议您采用自动搜台。

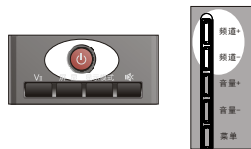

自动搜台的方法:



- ① 按遥控器上的“菜单”键,显示主菜单。
- ② 按遥控器上的“◀▶” (左右导航)键,选择进入“调台”设置菜单;
- ③ 按遥控器上的“▲▼” (上下导航)键,选择到“自动搜台”项;
- ④ 按“▶” (右导航)键进入自动搜台。



连接有线信号介绍

本机为数模一体机,无需连接机顶盒即可收看数字高清信号,但使用“有线数字”时,请确保您家中是否支持数字信号。

1 与连接模拟电视信号的第一步相同,将天线或有线信号线接到电视后端的有线RF输入端子。

2 将本机电源及连接的设备插头插入交流电源插座,并打开电源开关。

3 按遥控器上或控制面板上的“信号源”键,出现信号源菜单后,按上下导航键或频道选择键选择信号源为“有线数字”,再按“确定”键进入。



使用视频连接机顶盒或DVD

- 1 使用本机附送的六合一转接线，线的一端“”连接本机侧面的六合一端子“6合1”。
- 2 将一条AV线（黄白红接头）接入机顶盒或DVD播放器上相应颜色的音/视频输出端子，线的另一端与六合一转接线上（黄白红）一组的AV视频接头连接。

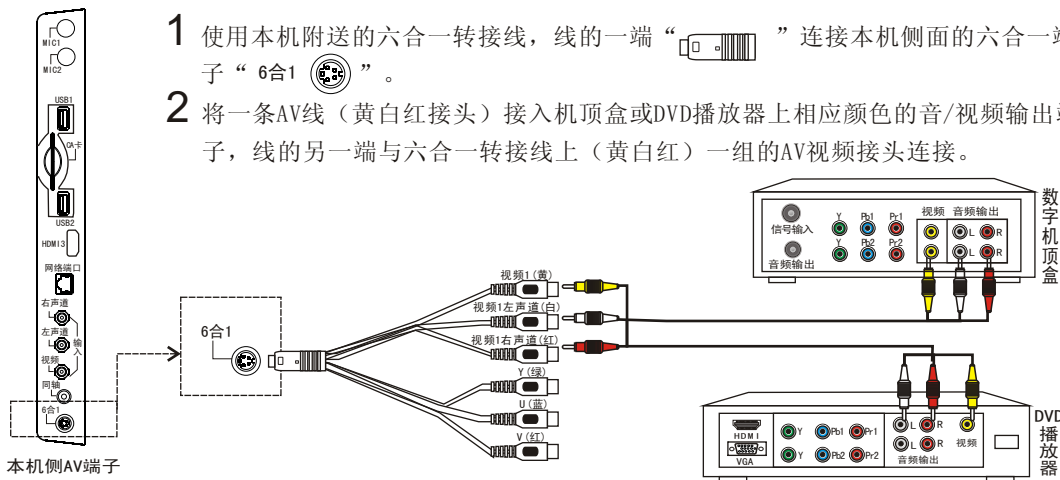

- 3 按遥控器或控制面板上的信号源键，出现信号源菜单后，按上下导航键或面板上的频道选择键选择信号源为“视频1”，再按左右导航键或面板上的音量加减键进入。

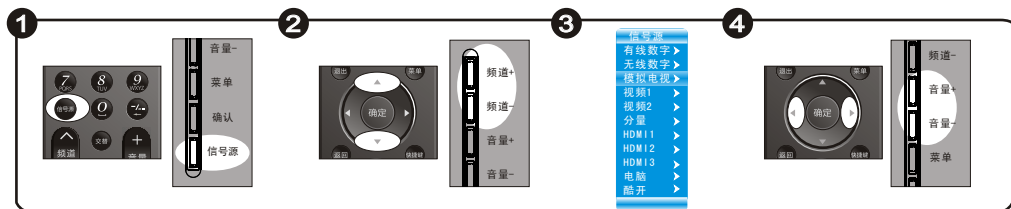

使用色差(分量)连接机顶盒或DVD

- 1 使用本机附送的六合一转接线，线的一端“”连接本机侧面的六合一端子“6合1”。
- 2 将一条分量视频连接线（绿蓝红接头）和一条AV线（白红接头）分别接入机顶盒或DVD播放器上相应颜色的分量输出和音频输出端子，线的另一端与六合一转接线上（绿蓝红）一组的分量和（白红）音频接头连接。

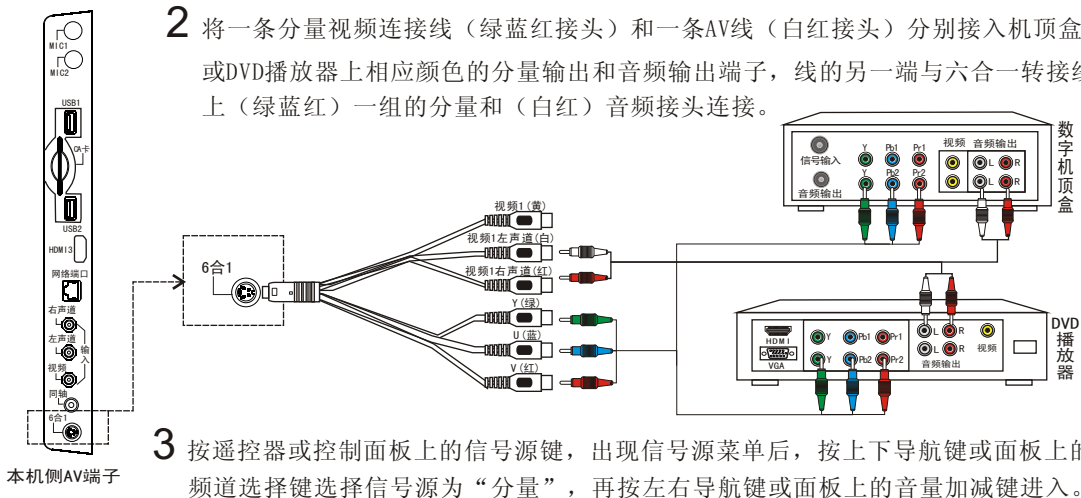

- 3 按遥控器或控制面板上的信号源键，出现信号源菜单后，按上下导航键或面板上的频道选择键选择信号源为“分量”，再按左右导航键或面板上的音量加减键进入。

连接其它（HDMI、VGA）信号介绍

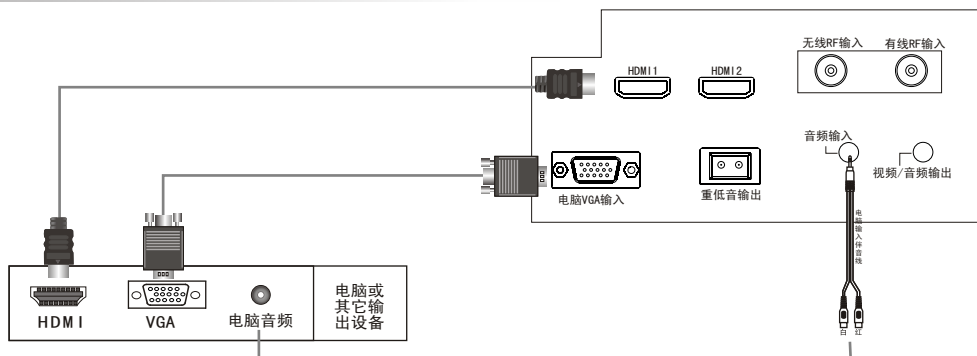

注：HDMI是音视频同步传输，不需要接音频线。

液晶电视的安全与注意事项

⚠使用遥控器的注意事项

- 使用遥控器时应将其指向遥控感应窗。遥控器和遥控器感应窗之间放置的物品可能会妨碍正常操作。
- 切勿使遥控器受到剧烈震动。此外，切勿使遥控器溅上液体，也不要将遥控器放在湿度高的地方。
- 切勿在直射阳光下放置遥控器。热力将导致遥控器变形。
- 当主机的遥控感应窗处于阳光直射或强烈照明下时，遥控器可能失灵。这时，请改变照明或电视机的角度，或靠近遥控感应窗操作遥控器。

遥控器电池的使用

电池的使用方法如不正确，很可能会造成漏液而损坏遥控器。因此请照下列方法小心使用。

- 1 安装电池时请注意极性，以避免电池短路。
- 2 当电池电压不足时影响遥控器距离，此时应更换新电池，如果长期不用遥控器或电池耗尽时，将电池取出。
- 3 勿混用不同类型的电池（如碱性电池和锰锌电池等混用）。
- 4 请勿将电池投入火中、充电或分解。
- 5 请遵守相关环保规定处理废弃电池。

遥控器电池的安装

- 1 打开电池仓盖。
- 2 装入两节七号电池。
 - 安装电池时，请将电池的两极与遥控器背壳上的（+）和（-）标记相对应。
- 3 关闭电池仓盖。
 - 如果您无法使用遥控器来操作彩色电视机的各项功能，请更换遥控器内的电池。

不正确的使用会导致触电或火灾事故。为防止发生危险情况，请在安装使用和清洁本机时遵照下述指示。为确保您的安全及延长彩色电视机的使用寿命，请仔细阅读下述安全注意事项。

警告

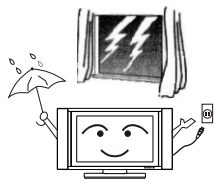

机内有高压，非专业人员切勿打开后盖，以防发生电击危险。

为避免产品损坏，在雷雨、闪电或长期不使用的情况下，应不要使用本机，并拔掉电源插头、天线或电线回路。

危险带电端子的警告说明及危险带电端子连线的说明或警告：

为了预防火灾，本产品外壳上不应放置裸露的火焰源，如点燃的蜡烛。

为了充分通风，本产品周围和墙壁之间至少应留有5cm的间隙或距离。

设备不得受水滴或水溅，设备上不应放置诸如花瓶一类的等装满液体的物品。

电视机使用过程中发现异常（如有异味等）或不慎将异物落入机内，应立即关闭电视机并拔出插头，尽快与保修单位联系检修。

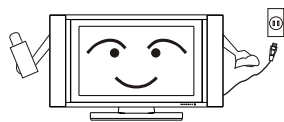

清洁

清洁本机前，请从交流电源插座上拔下电源插头。清洁时请勿使用液体清洁剂或喷雾清洁剂。

因电视机显示屏表面层易被划伤，用户清洁显示屏表面时，切记不要用湿抹布擦拭，否则将对显示屏造成伤害，更换成本很高。清洁时请使用清洁柔软的布或专门的镜片擦拭布。

表面

切勿触摸电视机表面，即使在电视机关闭了一段时间，它的表面还是很烫的。

本电视机屏幕具有防反射涂层。我们建议您切勿过多接触屏幕表面。

通风



请勿将任何异物通过通风孔或开口塞入机内。本机内部有高压电，塞入异物会引起触电或内部零件短路。

机内温度过高会导致本机过热和使用寿命缩短，易引起电视机损坏，应保证电视机通风良好。切勿堵住电视机散热孔。请勿将本机放置在床、沙发、地毯或其它类似物体的表面上，它们可能会堵住通风孔。本机的安装为非内置式，因此，除非通风状况良好或不违背制造商的指示，请勿将本机安置在封闭的地方（如书架或搁架）。

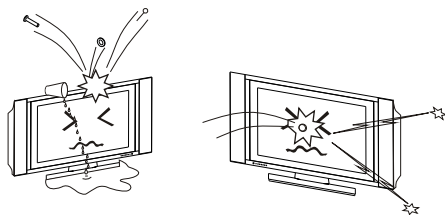

环境温度

电视机从低温环境移动到高温环境时，或者环境温度突然变化时，电视机图像可能会变模糊，或部分画面色彩质量下降。这是因为电视机内部的玻璃或显示屏面板上潮湿已经凝结。在使用电视机前让水汽蒸发。

避免损坏

勿使电视机（尤其是荧光灯）受到硬物质撞击，搬运、装卸时应特别注意。否则导致屏幕玻璃发生爆炸并造成人员严重受伤。

附设装置

请勿使用制造商没有推荐的附设装置。不恰当地使用附设装置可能会发生意外。

安装电视机时，请使用提供的底座或挂墙安装支架。否则，电视机将可能跌落或引起严重的人身伤害。

掉落

本机的显示面板由玻璃制成。因此，如果本机掉落或受到其它撞击，显示面板可能会碎裂。如果显示面板碎裂，请注意不要被碎玻璃割伤。



请勿试图自行维修本机。机盖打开后，您面对的是高压电和其它各种危险。请专业维修人员进行维修。

出现下列情况时，请从交流电源插座上拔下电源插头，请专业维修人员进行检修：

- a) 电源线或插头损坏。
- b) 有液体溅在机身上或有异物掉入机内。
- c) 本机遭雨淋或浸水。
- d) 如果您已经按使用说明进行操作，但本机仍不能正常工作。请勿触摸使用说明中没有提及的控制部件。对使用说明中没有提及的控制部件进行不适当的调整会损坏本机，也常常会增加专业技术人员的维修工作量。
- e) 本机掉落或损坏。
- f) 本机出现异常情况。所有明显的异常情况都说明本机需要维修。

本机需要更换备件时，请确认维修人员使用制造商指定的或性能与原件相同的备件。备件使用不当会导致火灾触电或其它危险。

本机维修保养完毕后，请要求维修人员进行安全检查以确保本机能正常操作。

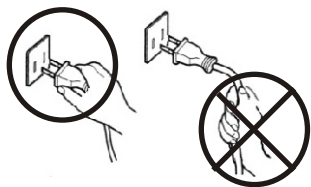

电源线与插座

电源插头才可以将电源两极完全隔离，请勿阻塞。电源线应妥善设置，避免被人踩踏和物体挤压。请检查插头和本机的电源线接口。

移动电视机之前请先拔下电源插头，避免损坏交流电源线导致火灾或触电。

交流电源插座和延展电线不可过荷，过荷会引起火灾或触电事故。

交流电源插头要完全插入交流电源插座中，如果松脱可能会引起火花，导致火灾。

拔出交流电源线时请握住插头部分，切勿拉电源线本身。

移动和安装

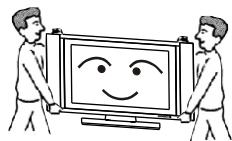

请勿将本机放置在不稳固的手推车、支架、三脚架、或桌子上。不稳固的基座可能会令本机掉落，导致严重的身体伤害和产品损坏。请仅使用制造商推荐的或随同本机出售的手推车、支架、三脚架或桌子。若要将本机安装在墙壁上，务请遵照制造商的指示进行操作。请仅使用制造商推荐的安装配件。

移动放置在手推车上的本机时，应极度小心。急停、用力过大和地面不平都会导致本机从手推车掉落。

搬动电视机必须两人或两人以上，搬动时，请勿震动或过多晃动电视机，电视机可能会跌落并损坏或引起人身伤害。

切勿将电视机安装在天花板或车辆上。车辆的震动会引起电视机的跌落，造成人身伤害。

且勿将电视机置于正在使用的医疗器械旁。这样可能会引起医疗器械的使用故障。

请勿在近水处，诸如浴缸、脸盆、厨房、洗涤盆、游泳池或潮湿的地下室使用本机。

勿将电视机置于阳光照射处或热源附近。

请勿让本机接近热源，如散热器、暖气设备、火炉和其它发热物体（包括扩音器）。

应根据电视机的重量将其放置有足够强度的支撑台上，并要安放稳定，以免使电视机受到跌落等冲击而损坏。

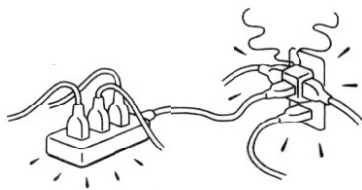

长时间不使用本电视机时，请从电源插座上拔出插头。

要使用规格标牌上指定的电源。如果您不能确定家里使用的是何种类型的电源，请与经销商或当地的办事处联系（外置电源所选）。

所带三芯电源必须与大地保持良好连接状态，以免发生电击危险。（带三芯电源）

接口

本机所有接口都需在断电的情况下插拔接头。

电视基本功能

- 超薄超轻窄边设计
- 丰富的接收功能（有线数字/无线数字/模拟电视/双视频/分量/三路HDMI/电脑/酷开）
- 具有接收有线信号、无线信号的功能
- 酷开功能,让您在家里就能K歌,在线看电影
- 健康屏变功能
- 第三代六基色彩色图像处理技术
- 待机功耗低,环保节能

电视产品特性提示

- LCD屏幕是采用高精技术制造而成,有99.99%或更高像素有效。但是,LCD屏幕上仍然经常出现黑点或亮点(红色、蓝色或绿色)。这是LCD屏幕的结构特性,并不是故障。
- 使用液晶电视长时间连续播放以下几种图像(例:静止图像、静态背景图像、4:3模式图像及宽屏图像)则会引起静像残影,这是由LCD屏幕的特性决定,静像残影不在Skyworth的保修范围之内。
- 液晶电视的屏变功能打开时,液晶屏可能会发出轻微的声音,这是液晶显示屏的工作原理决定的。此声音不会对您正常收看造成影响,并非故障。
- 液晶电视使用特殊的荧光灯作为背光源。如果屏幕图像变暗、闪烁或不再出现,则荧光灯已经达到使用寿命,应进行更换。如需更换,请咨询专业维修人员。
- LCD屏幕含有少量的液态晶体。请遵守本地法令法规进行废弃。
- 如本机使用的为电容式触摸按键,对电磁干扰很明显,如手机、电吹风等。最好将会产生电磁辐射的任何装置都远离电视机。否则可能会对电视机产生一定的影响。
- 产品一般正常使用条件:
 - 工作温度:5℃~35℃
 - 工作湿度:20%RH-80%RH
 - 大气压力:86kPa~106kPa

开机与关机

1. 请将电源插头插入AC 220V电源插座。
2. 按下电视机交流电源开关打开电视机。如电视机电源指示灯亮而无图像声音出现时,可能电视机处于待机状态,请按遥控器待机键打开电视机。
3. 若需暂时关机,按下遥控器待机键即可。
4. 若需完全关闭电视机,请按下交流电源开关。

注:1. 本机采用最新的软启动方式,开机时需20~30秒左右方可出现图像,(因本机具有操作系统,启动时需要一定时间,请您耐心等待)。

2. 请避免频繁开关机操作,待机或关机后如需再开机,请在间隔至少5秒钟后再操作。

3. 无信号状态下,5分钟后本机进入待机状态。

4. 如果长时间不观看电视节目(上班、睡觉、度假等),请按下电源交流开关或拔下电源插头,以节约能源,因为电视机处于待机状态下也消耗能源。

模拟电视的功能操作

若无特殊说明的情况下，本说明书中描述的功能与菜单均指在信号源为TV的状态下。

图像设定菜单

- 1、按遥控器或控制面板上“菜单”键进入主菜单。
- 2、按左右导航键选择“图像菜单”。
- 3、按上下导航键选择您想设置的图像子菜单。
- 4、连续按“菜单”键退出系统菜单。
- 5、图像菜单包括以下选项：



亮度 调整整个屏幕的明亮程度。一般与对比度配合使用，数值越大，图像越亮，反之则越暗。

对比度 调节画面的黑白层次。

彩色 调节画面彩色的鲜艳度（饱和度）。

色调 调节颜色矩阵的偏转角度。在NTSC制式下有效，在PAL制式下不可调，显示为灰色。

清晰度 调节画面清晰度。数值越大，图像越清晰，但相应图像噪点会增多，请根据个人观看需求设置。

色温 根据个人喜好选择最适合眼睛的色温，本机色温设置了“标准”、“暖色”、“冷色”三种模式。“标准”色温使白色保持其本色，“暖色”色温使白色略带红色，“冷色”色温使白色略带蓝色。

降噪 该项功能使用全数字降噪技术处理，用于降低噪声对图像的影响。其中有“弱”、“中”、“强”、“关”四种选项。“弱”、“中”、“强”表示降噪程度等级。“关”表示关闭此功能。降噪越强，图像噪点越少，但相应图像层次感越差，有可能导致个别运动图像拖尾。

图像模式 此功能可方便用户根据收视环境明暗程度，选择最符合观看要求的图像模式，其中“柔和”、“标准”、“亮丽”均为工厂预设模式，“自设”为用户根据个人喜好调整设定的图像参数。

显示模式 16:9（全屏）模式：水平延展4:3图像以填满16:9屏幕，这种尺寸适合于DVD或宽广播。

4:3：以原始尺寸显示4:3图像，在屏幕的左右两侧会出现黑带。

人物模式：放大图像的上下部分，延展图像的上边和下边填满16:9屏幕。

全景模式：放大图像的左右部分。延展图像的左边和右边以填满16:9屏幕。

电影模式：垂直放大16:9宽幕以适合屏幕尺寸。使用此模式图像的顶部和底部可能会被部分切除。

字幕模式：将放大图像字幕部分放大，使用此模式图像的顶部可能会被部分切除。

注：1. 有线数字通道下，图像菜单内无此选项。 2. 在酷开通道下，无显示模式调节。

声音设定菜单

- 1、按遥控器或控制面板上“菜单”键进入主菜单。
- 2、按左右导航键选择“声音菜单”。
- 3、按上下导航键选择您想设置的声音子菜单。
- 4、连续按“菜单”键退出系统菜单。
- 5、声音菜单包括以下选项：



模拟电视的功能操作

低音	调节低音大小。
高音	调节高音大小。
均衡器	根据自己的喜好，通过调节均衡器的各个频率点的幅度，达到自己理想的声音效果。
平衡	调整左/右扬声器的伴音平衡。左右声道会随着平衡值的变化而进行伴音大小的转换，建议设置为中间值。
SRS环绕声	此功能打开可使您享受到TruSurround Xt技术处理的音效。
清脆人声	调节该功能可以得到更清晰的语音，建议在收看电影时打开此功能，更清楚听到人物对话的内容。
低音提升	此功能打开可增强重低音效果。 注：在SRS环绕声打开的情况下，“清脆人声”、“低音提升”才可以调整。
声音模式	此功能可方便用户选择自己喜欢的声音效果，如“标准”、“音乐”、“新闻”、“电影”、“自设”等，其中“标准”、“音乐”、“新闻”、“电影”均为工厂预设模式，“自设”为用户根据个人喜好调整设定的伴音参数。

调台设定菜单

- 1、按遥控器或控制面板上“菜单”键进入主菜单。
- 2、按左右导航键选择“调台菜单”。
- 3、按上下导航键选择您想设置的调台子菜单。
- 4、连续按“菜单”键退出系统菜单。
- 5、调台菜单包括以下选项：



频道号	显示当前频道号，可通过按“左右导航”键进行当前节目频道号的变更。
跳台	对一些重复或者不想看的频道，可使用跳台功能。在该节目下，将跳台功能设置为“开”。设置后，当您通过频道加或减顺序选台时，将不再显示此台。但通过数字键输入相应的台号则可出现此台。若要恢复该节目，重复上述操作将菜单跳台项设置为“关”即可。
彩色制式	设置当前频道的彩色制式。各个国家和地区采用的彩色制式可能不同，搜台前确认您所在的地区采用何种制式。我国内地的彩色制式一般为PAL。
声音制式	设置当前频道的声音制式。各个国家和地区采用的声音制式可能不同，搜台前请确认您所在的地区采用何种制式。当电视机设置的声音制式与电视台发射的声音制式不一致时，将不能听到正常的声音，此时需调节声音制式。我国内地的声音制式一般为D/K制式，深圳地区为I制式。
手动搜台	从当前频道的频率开始，向频率增加或减少的方向搜一个台，取代当前频道。选中手动搜台后按左右导航键进行搜台。搜到台后，搜索动作自动停止并自动存台。按菜单键退出手动搜台菜单。
频道微调	如果当前收看节目图像或伴音不正常，可能为电视发射台的实际信号频率变化，导致其与电视机存储的频率有一定偏差，此时，可通过频道微调得到较好的收看效果，也可以通过手动搜台重新进行节目锁存。

模拟电视的功能操作

自动搜台 此功能可实现对整个电视信号的自动搜索和存储，自动搜索完成后电视机将自动退出搜台菜单并保存，在搜台过程中可按菜单键退出搜台。

频道编辑 此功能可对已存储两个节目号的交换。

音量补偿 由于电视节目制作时声音调制度不同，在更换电视频道或插播广告时可能出现音量突变，打开此功能可保持音量等级不变，而不会受电视节目的声音输入幅度影响过大。

手动搜台 在无线数字状态下，调整您想设置的频道号，按上下导航键选择手动搜台的选项，按导航右键进入搜台。搜到台后，搜索动作自动停止并自动存台，按菜单退出手动搜台菜单。

自动搜台 此功能与模拟电视的自动搜台一致，这里将不再重述。

导视 当搜索到无线数字节目时，按下导视快捷键，如右图所示。
操作1：按上下导航键，选择相关节目，按确定键进入；在节目列表上，按下信息键，显示当前节目的相关信息。
操作2：如果您想查看节目的预告信息，请在节目列表上，按下菜单键查看频道和时间。

注：在使用无线数字时，请确认所在地区是否支持无线数字节目。



(无线数字调台菜单)



(无线数字调台菜单)



设置设定菜单

- 1、按遥控器或控制面板上“菜单”键进入主菜单。
- 2、按左右导航键选择“设置菜单”。
- 3、按上下导航键选择您想设置的设置子菜单。
- 4、连续按“菜单”键退出系统菜单。
- 5、设置菜单包括以下选项：



语言/Lang 简体中文和英语两种语言菜单可供选择。

开机通道 开此功能可以设置电视机在开机后进入的信号源通道。设置为“记忆”，则开机时电视机自动进入上次关机时的信号源通道。注：此项无酷开通道选项。

睡眠时间 此功能可设置睡眠定时时间。当设置的睡眠时间到时，电视机便自动进入待机状态。

换台模式 此项可以选择转台时图像为静像模式或标准模式。（注：在无线 / 有线数字下无此选项）

模拟电视的功能操作

电脑设定菜单

- 1、按遥控器或控制面板上“菜单”键进入主菜单。
- 2、按左右导航键选择“电脑菜单”。
- 3、按上下导航键选择您想设置的电脑子菜单。
- 4、连续按“菜单”键退出系统菜单。
- 5、电脑菜单包括以下选项：



自动调整 此功能可以自动调整电脑状态下的各项系统参数，使画面达到最佳的显示。

水平位置 手动调节画面在水平方向的位置。

垂直位置 手动调节画面在垂直方向的位置。

频率 当画面水平幅度过小或过大时，可以尝试使用此功能进行频率调整。

相位 当画面模糊或抖动时，可以尝试使用此功能进行相位调整。

注：1. 此项在信号源为电脑的情况下才能使用

2. 在电脑模式下，只有“16:9”、“4:3”两种显示模式选择。

高级设定菜单

- 1、按遥控器或控制面板上“菜单”键进入主菜单。
- 2、按左右导航键选择“高级菜单”。
- 3、按上下导航键选择您想设置的高级子菜单。
- 4、连续按“菜单”键退出系统菜单。
- 5、高级菜单包括以下选项：



六基色 III 代 此功能将演示六基色 III 代技术。

“优化”表示在原来基础上以一种最优的画质改善效果为目的，采用六基色处理对图像最优化的处理的预先设置状态。

“增强”表示在优化的基础上以突出画质改善效果为目的，采用六基色处理技术对图像进行强烈又艳丽的处理的预先设置状态。

“彩色演示”表示在原来的彩色基础上进行分屏演示。

“动态演示”表示一种分屏演示，动态的演示六基色技术处理前后的图像对比，更形象生动地表现六基色 III 代技术处理的真实性和优越性。

“关”表示一种不采用六基色处理技术对图像进行处理的预先设置状态。

注：在有线数字/电脑/酷开下无六基色演示功能。

健康屏变 此功能打开主要目的是改善液晶电视观看的舒适度，改善显示画质和降低功耗。

“光感屏变”表示根据环境光的亮度调节显示屏的背光亮度；

“场景屏变”表示根据图像内容的亮度调节显示屏的背光亮度；

“全屏变”表示综合前述两项内容显示屏的背光亮度。

“关”表示关闭健康屏变功能。

模拟电视的功能操作

- 背光调节** 根据需要手动调节液晶电视背光亮度，实现对图像亮度的间接调整，降低能耗。
- 重低音开关** 重低音输出的开关控制，当您使用此功能前，请确保本机重低音输出端子已经连接到重低音音箱，在未接到重低音音箱时，打开此开关调节重低音音量无效果，为保证声音质量，请设置为“关”状态。
- 重低音音量** 通过此项可以调整重低音的音量效果，音量越大，效果越明显，调节重低音音量时，请确认重低音开关为“开”的状态。
- 开关机音乐** 此功能可以打开或关闭开关机的提示音。
- 单独听** 当您只想听音乐而不需要观看电视机图像时，可使用此功能，达到既满足您聆听美妙音乐的需要，同时能达到节能环保的作用。进入单独听后，只响应声音相关和待机、菜单键，按菜单键或待机键可退出单独听。
- 壁挂音效** 通过此项可以优化壁挂时伴音输出的效果。

有线数字的功能操作

有线数字下的图像设定菜单、声音设定菜单、高级设定菜单与模拟电视菜单功能一致，请参照，这里将不再重复。

频道设定菜单

按遥控器上的菜单键进入主菜单，移动光标到频道菜单。频道菜单包括频点设置、频道编辑、喜爱编辑、手动搜台、自动搜台、全频道搜台和预约管理七大选项。



频点设置

频点设置项主要是针对电视台中心频点和本机频点设置一致时实现快速搜索存台。

主频点：按遥控器上的左右导航键，移动光标到您想修改的位置上，按上下导航键或数字键(0-9)输入您想要的数值。输入完毕，按确定键保存您的修改，光标将自动移到下一可编辑选项。

NVOD、数据广播操作同主频点。

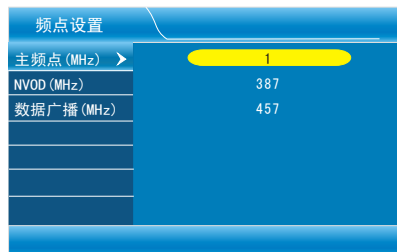

有线数字的功能操作

频道编辑

用户通过遥控器上的颜色键可对频道进行喜爱编辑、移动、加锁和删除操作。

按红色键可对节目进行加锁编辑；

按绿色键可移动节目；

按黄色键可对节目进行喜爱编辑；

按蓝色键可删除节目；

按上下导航键选择节目。



喜爱编辑

通过喜爱编辑，用户可以对喜爱节目进行分类编辑，按上下导航键选择节目，按左右导航键移动节目到您想放置的分类栏。

按确定键添加 / 删除喜爱节目。



手动搜台

在频道菜单中，选择手动搜台并按导航右键进入手动搜台窗口。根据运营商提供的节目频率，您可以自己添加电视节目。

起始频率：通过上下导航键选择此选项。利用遥控器上的左右导航键移动光标到您想修改的数值，然后按遥控器上的数值键(0-9)或者上下导航键进行修改。

结束频率：操作同上。

符号率：操作同上。

调制方式：按左右导航键选择合适的调制方式。

设置完毕，移动光标到开始搜索进行搜台操作。



自动搜台

在频道菜单中，选择自动搜台并按导航右键进入在自动搜台窗口里。系统将当地设置的频点列表进行搜台，它可以实现全频段的自动搜台，最适合于用户想快速搜台或者不清楚节目参数的情况下使用。

如果是第一次搜台，所有搜索到的电视节目、广播节目、其它节目将显示在节目列表框里。如果以前搜索到过节目，再次搜台只有新搜索到的节目才会显示在列表框里。

通过三条彩色动态条，用户可以了解到当前的搜索进度、被搜索频点的信号质量和信噪比。同时窗口下方将根据最新的搜索结果进行实时更新。在搜台的过程中，按退出键取消搜台。搜台完毕，按退出键返回普通模式。



全频道搜台

全频道搜台操作同自动搜台，这里不再重述。

预约管理

在频道菜单中，选择预约管理选项，按导航右键进入预约管理窗口。

如果您没有预约过节目，当您进入该窗口时列表为空。预约节目的操作，请参照收视指南。

假设您已预约好多个节目，您就可以通过此窗口来管理您所有的预约节目。

按下遥控器上的上下导航键或者上下翻页键查看所有被预约的节目。如果您想取消某一节目的预约，请移动光标到此节目并按下确定键，您将发现该节目在预约窗口里消失了。



设置设定菜单

- 1、按遥控器或控制面板上“菜单”键进入主菜单。
- 2、按左右导航键选择“设置菜单”。
- 3、按上下导航键选择您想设置的设置子菜单。
- 4、连续按“菜单”键退出系统菜单。
- 5、设置菜单包括以下选项：



语言/Lang 简体中文和英语两种语言菜单可供选择。

开机通道 开此功能可以设置电视机在开机后进入的信号源通道。设置为“记忆”，则开机时电视机自动进入上次关机时的信号源通道。
注：此项无酷开通道选项。

睡眠时间 此功能可设置睡眠定时时间。当设置的睡眠时间到时，电视机便自动进入待机状态。

声道设置 此项可以选择混合、立体声、左声道、右声道。

密码设置 此项可以对节目锁和菜单锁进行加锁设置。
用遥控器的数字键(0-9)可更改密码，(默认密码为0000)

CA信息 CA信息请见下面详解。

出厂设置 恢复出厂设置后，因先前的节目列表被清空，系统会弹出空机搜台向导对话框，提示您自动搜索节目。按下确定键系统将开始自动搜索频道。或者按退出键取消，等到以后再搜索节目。

系统信息 用户通过系统信息，可以了解到硬件版本、软件版本、Loader version,发布时间、序列号、用户ID、节目、声道、频率、符号率和调制方式等信息；同时，也可查看信号质量、信噪比和误码率等信息。

CA信息

在设置菜单，移动光标到CA信息选项，按导航右键进入。

CA信息包括密码设置、成人级设置、邮件管理、智能卡信息和授权信息五大选项。



密码设置

在CA信息选项，移动光标到密码设置，按确定或右导航键进入。

输入旧密码：按遥控器上的数字键（0-9）输入六位原密码。（默认密码为000000。）

输入新密码：按遥控器上的数字键（0-9）输入六位新密码。

确认新密码：再次输入新密码。输入完毕，移动光标到确定按钮，按确定键后起用新密码。如果密码不对，系统会自动提示您密码出错。



注意：CA卡初始密码和修改后的新密码，请务必牢记。连续三次错误输入密码，系统将锁住智能卡。如果智能卡被锁住，请与发卡运营商联系。

成人级设置

节目运营商将节目分为若干登记。通过成人级设置，家长可以有效的控制电视节目，以防止孩子们观看与他们年龄不相符的节目。

级别选择：级别范围从4岁到18岁。家长可以根据自己的需要，按左右导航键选择合适的级别。

密码：同以上密码设置，不可任意设置。

设置完毕，移动光标到确定按钮并按确定键完成。



邮件管理

在设置菜单，移动光标到邮件管理选项，按导航右键进入。

所有前端运营商发来的电子邮件都显示在此窗口。按确定键查看邮件，按红色键删除邮件，按蓝色键清空所有邮件。

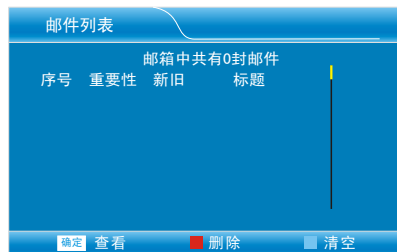

智能卡信息

在设置菜单，移动光标到智能卡信息选项，按导航右键进入。

通过智能卡信息选项，用户可以：了解到智能卡基本信息、钱包信息、IPPV节目信息和反授权信息，同时可以进行工作时段设置和子母卡管理设置。



授权信息

在设置菜单，移动光标到授权信息选项，按导航右键进入。

通过授权信息，用户可以了解到运营商标识和运营商名称。

■ 在寻求维修服务之前，请检查下列项目以确认是否能解决所遇到的故障现象。

问题	检查项目
无图像和声音 (TV, Video, PC)	<p>请确认电源交流220V插头已牢固地插入电源插座。</p> <p>确认已连接信号线。</p> <p>确认已打开跟本机连接的外设机器的电源开关。</p> <p>确认本机没有处于待机状态。</p>
无声音 (TV, Video, PC)	<p>确认没有将音量设为最小。</p> <p>确定没有将声音设为静音。</p> <p>请确认已连接音频线。</p>
无图像或声音 仅有噪音 (TV)	<p>确定已正确连接天线。</p> <p>可能是接收不良。</p>
图像不清晰 (TV)	<p>确定已正确连接天线。</p> <p>可能是接收不良。</p>
图像不清晰 (Video)	<p>确认选择视频模式时视频信号制式是否适合。 (DVD, VCR, VCD)</p>
图像模糊 (TV)	<p>可能是接收信号微弱。</p> <p>可能是电台状态不良。</p> <p>确定户外天线未松脱。</p>
图像双重影或 三重影 (TV)	<p>确定天线已对准正确的方向。</p> <p>可能存在来自高山或建筑物的反射电波。</p>
画面有条纹或 色调变淡	<p>本机是否受到其它设备的干扰？</p> <p>无线电台的发射天线 业余无线电爱好者的发射天线以及便携式电话同样会引起干扰。</p> <p>使用本机时请尽量远离可能引起干扰的设备。</p>

规格参数

项目 \ 机型		32K06RA	37K06RA			
电源电压		100-250V~, 50 / 60Hz	100-250V~, 50 / 60Hz			
整机消耗功耗	标准模式	约100W	约160W			
固有分辨率		1366×768	1366×768			
最大可视图象尺寸		80cm	94cm			
尺寸(整机) 长×厚×高	含底座	789.5×213×540.5 mm	906.5×213×615 mm			
	不含底座	789.5×101×499.5 mm	906.5×102.5×568 mm			
质量	含底座	约12Kg	约14.5Kg			
	不含底座	约10Kg	约12.5Kg			
接收电视制式		1 PAL I/DK/BG	标准电视射频信号			
		2 NTSC M/N				
		3 PAL	标准视听设备播放的视频信号			
		4 NTSC 4.43				
		5 NTSC 3.58				
节目储存容量		256个频道 (0-255)				
射频输入方式		75Ω 不平衡式				
视频 / 音频输入		AV端子视频 / 音频输入	音频输入 约400mV 47KΩ			
			视频输入 1Vp-p 75Ω			
		分量输入	YCb(Pb)Cr(Pr)输入 Y:1.0Vp-p 75Ω Cb(Pb)Cr(Pr):0.7Vp-p 75Ω			
分量信号支持格式 (YCbCr / YPbPr)		1080P 50Hz/60Hz 576P/50Hz	1080I 50Hz/60Hz 576I/50Hz	720P/60Hz 480P/60Hz	480I/60Hz	
VGA支持格式		640×480/60Hz 1280×1024/60Hz	800×600/60Hz	1024×768/60Hz		
HDMI支持格式		1080P 50Hz/60Hz 480P/60Hz	1080I 50Hz/60Hz 480I/60Hz	720P/60Hz 640X480/60Hz	576P/50Hz 800X600/60Hz	576I/50Hz 1024X768/60Hz
声音输出功率		≥6W×2				
遥控距离		最大遥控距离不小于8.0m				

注:随着系统的不断完善与升级,实际显示和操作有可能会与说明书有细微差别.此现象属正常情况。

规格参数

项目 \ 机型		42K06RA	47K06RA			
电源电压		100-250V~, 50 / 60Hz	100-250V~, 50 / 60Hz			
整机消耗功耗	标准模式	约185W	约245W			
固有分辨率		1920×1080	1920×1080			
最大可视图象尺寸		106cm	119cm			
尺寸(整机) 长×厚×高	含底座	1012×241×673 mm	1125×240×745 mm			
	不含底座	1012×104×629 mm	1125×110×697 mm			
质量	含底座	约18Kg	约23Kg			
	不含底座	约15Kg	约20g			
接收电视制式		1 PAL I/DK/BG	标准电视射频信号			
		2 NTSC M/N				
		3 PAL	标准视听设备播放的视频信号			
		4 NTSC 4.43				
		5 NTSC 3.58				
节目储存容量		256个频道 (0-255)				
射频输入方式		75Ω 不平衡式				
视频 / 音频输入		AV端子视频 / 音频输入	音频输入 约400mV 47KΩ			
			视频输入 1Vp-p 75Ω			
		分量输入	YCb(Pb)Cr(Pr)输入 Y: 1.0Vp-p 75Ω Cb(Pb)Cr(Pr): 0.7Vp-p 75Ω			
分量信号支持格式 (YCbCr / YPbPr)		1080P 50Hz/60Hz 576P/50Hz	1080I 50Hz/60Hz 576I/50Hz	720P/60Hz 480P/60Hz	480I/60Hz	
VGA支持格式		640×480/60Hz 1280×1024/60Hz	800×600/60Hz	1024×768/60Hz		
HDMI支持格式		1080P 50Hz/60Hz 480P/60Hz	1080I 50Hz/60Hz 480I/60Hz	720P/60Hz 640X480/60Hz	576P/50Hz 800X600/60Hz	576I/50Hz 1024X768/60Hz
声音输出功率		≥8W×2				
遥控距离		最大遥控距离不小于8.0m				

注:随着系统的不断完善与升级,实际显示和操作有可能会与说明书有细微差别.此现象属正常情况。



■ 产品有毒有害物质或元素的名称及含量表。

部件名称	有毒有害物质或元素						备注
	铅 (Pb)	汞 (Hg)	镉 (Cd)	六价铬 (Cr(VI))	多溴联苯 (PBB)	多溴二苯醚 (PBDE)	
塑胶(料)件	○	○	○	○	○	○	
液晶屏	×	×	○	○	○	○	
电路板组件	×	○	○	○	○	○	
五金结构件/ 装饰件	○	○	○	○	○	○	
扬声器组件	○	○	○	○	○	○	
遥控器	○	○	○	○	○	○	
电源线路	○	○	○	○	○	○	

○：表示该有毒有害物质在该部件所有均质材料中的含量均在SJ/T11363-2006规定的限量要求以下。

×：表示该有毒有害物质至少在该部件的某一均质材料中的含量超出SJ/T11363-2006规定的限量要求。

环保使用期限：

此标识指期限（十年），电子信息产品中含有的有毒有害物质或元素在正常使用的条件下不会发生外泄或突变，用户使用该电子信息产品不会对环境造成严重污染或对其人身、财产造成严重损害的期限。