

Dell™ Axim™ X50

用户手册

型号: HC03U、HC03UL 和 HD04U

www.dell.com | support.dell.com

注、注意和警告



注：注表示可以帮助您更好地使用计算机的重要信息。



注意：注意表示可能会损坏硬件或导致数据丢失，并告诉您如何避免此类问题。



警告：警告表示可能会导致财产损失、人身伤害甚至死亡。

缩写词和缩略词

有关缩写词和缩略词的完整列表，请参阅第 139 页的“词汇表”。

本说明文件中的信息如有更改，恕不另行通知。

© 2004 Dell Inc. 版权所有，翻印必究。

未经 Dell Inc. 书面许可，严禁以任何形式进行复制。

本文中使用的商标：**Dell**、**DELL** 徽标、**Axim**、**TrueMobile**、**Dimension**、**Inspiron**、**OptiPlex**、**Latitude**、**Dell Precision**、**PowerApp**、**PowerVault**、**PowerEdge**、**PowerConnect** 和 **DellNet** 是 Dell Inc. 的商标；**Intel**、**Pentium** 和 **Celeron** 是 Intel Corporation 的注册商标，**XScale** 和 **StrataFlash** 是 Intel Corporation 的商标；**Microsoft**、**Windows**、**Windows Media** 和 **ActiveSync** 是 Microsoft Corporation 的注册商标，**Windows Mobile** 是 Microsoft Corporation 的商标；**Bluetooth** 是 Bluetooth SIG, Inc. 拥有的注册商标，并授权 Dell Inc. 使用。

本说明文件中提及的其它商标和产品名称是指拥有相应商标和产品名称的公司或其制造的产品。Dell Inc. 对其它公司的商标和产品名称不拥有任何所有权。

型号：**HC03U**、**HC03UL** 和 **HD04U**

2004 年 7 月

P/N T6045

Rev. A01

目录

警告：安全说明	11
安全：一般原则	11
安全：电源	12
安全：电池	12
安全：乘飞机旅行	13
安全：电磁兼容性说明	13
使用设备	13
安全：符合人机工程学的操作习惯	14
安全：防止静电损害	14
安全：电池的处理	14
查找信息	15

1 关于您的设备

正面、侧面和背面视图	17
正面视图和侧面视图	17
背面视图	19
使用电池	20
安装和取出电池	20
为电池充电	22

连接至计算机	23
使用机座	23
USB 充电	26
使用同步电缆	28
连接至投影机	29
检查内置存储器	29
使用插卡	30
CompactFlash 卡	30
安全数字内存卡	31
执行重新启动	32
软重新启动	32
硬重新启动	33

2 使用 Microsoft® Windows Mobile™ 2003 Second Edition

设备按钮和重新启动触控笔	35
“Today”（今日）屏幕	35
状态图标	37
程序	38
程序按钮	38
切换栏	38
导航栏和命令栏	40
弹出式菜单	41

查找和组织信息	42
-------------------	----

备份数据	43
----------------	----

3 输入信息

使用输入面板输入文本	45
----------------------	----

使用软键盘键入文本	47
---------------------	----

字母识别器	47
-----------------	----

块识别器	47
----------------	----

誊写器	48
---------------	----

编辑键入的文本	48
-------------------	----

在屏幕上书写	48
------------------	----

编辑写入文本	49
------------------	----

在屏幕上绘图	52
------------------	----

创建图形	52
----------------	----

编辑图形	53
----------------	----

录制信息	53
----------------	----

使用“ My Text ”（我的文本）	54
--------------------------------------	----

4 调整设置

“ Personal ”（个人）选项卡	55
--------------------------------------	----

“ System ”（系统）选项卡	56
------------------------------------	----

“ Connections ”（连接）选项卡	57
---	----

5	使用 Microsoft® ActiveSync® 程序	
	关于 ActiveSync	59
	安装和使用 ActiveSync	60
6	日程安排和通讯	
	关于 Microsoft® Pocket Outlook	61
	日程表	61
	使用摘要屏幕	63
	创建会议请求	63
	联系人	64
	查找联系人	65
	使用摘要屏幕	66
	任务	66
	便笺	67
	邮件	69
	同步电子邮件信息	69
	直接连接至电子邮件服务器	70
	使用信息列表	70
	撰写信息	72
	管理电子邮件信息和文件夹	73
	通知	74

7 添加和删除程序

使用 Microsoft® ActiveSync® 添加程序	75
从 Internet 下载程序	76
将程序添加到 “Start” (开始) 菜单	77
使用设备上的文件资源管理器	77
使用计算机上的 ActiveSync	77
安装软件时的错误信息	78
更改设备上的显示模式	78
文件下载安全警告	79
删除程序	80

8 使用配套程序

Microsoft® Pocket Word	81
Pocket Excel	83
使用 Pocket Excel 的技巧	85
MSN Messenger	86
设置	86
使用联系人	87
与联系人交谈	87
Microsoft Windows Media® Player for Pocket PC	88

9 使用 Microsoft® Pocket Internet Explorer

移动收藏夹	89
节省内存	90
“Mobile Favorites”（移动收藏夹）文件夹	91
收藏夹链接	91
使用 AvantGo 频道	91
浏览移动收藏夹和 Web	92

10 建立连接

使用红外线	95
使用 Bluetooth® 无线技术	96
使用 Wi-Fi (802.11b)	97
创建调制解调器连接	98
创建以太网连接	99
创建 VPN 连接	100
终止连接	101
直接连接至电子邮件服务器	101
获得有关连接的帮助	102

11 附录

规格	103
Dell™ 软件许可协议	108
管制通告	110
无线管制信息	111
无线电许可	111
与 Dell 联络	111
有限保修规定	138
词汇表	139
索引	141



警告：安全说明

遵循以下安全原则有助于确保您的人身安全并防止您的设备和工作环境受到潜在的损害。

安全：一般原则

- 请勿尝试自行维修设备，除非您是经过培训的维修技术人员。请始终严格按照安装说明进行操作。
- 如果将延长电源电缆与交流适配器配合使用，请确保插入延长电源电缆的产品的总额定安培值不超过延长电缆的额定安培值。
- 请勿将物体塞入设备的通风孔或开口处。否则可能会导致内部组件短路而引起火灾或触电。
- 将设备放在远离暖气片和热源的地方。另外，请勿堵塞冷却通风孔。不要将纸张垫在设备下；也不要将设备放在封闭式墙柜内或放在床、沙发或地毯上。
- 使用交流适配器为设备供电或为电池充电时，应将其置于通风的地方，例如桌面或地板上。请勿将纸张或其它物品盖在交流适配器上，因为这样会妨碍交流适配器散热；另外，请勿在便携包中使用交流适配器。
- 在设备正常运行过程中，交流适配器可能会变热。在运行过程中或在运行之后立即处理适配器时，请小心操作。
- 请勿在潮湿的环境中使用设备，例如在靠近浴缸、水池、游泳池的地方或在潮湿的地下室中。
- 如果设备中安装了集成或可选的（PC 卡）调制解调器，在雷暴天气来临时请断开调制解调器电缆的连接，以避免闪电通过电话线而产生电击。
- 为避免可能发生的电击危险，请勿在雷暴期间连接或断开任何电缆或者对本产品进行维修或重新配置。在雷暴天气时请勿使用设备，除非已断开所有电缆的连接并且设备使用电池供电。
- 如果设备中安装了调制解调器，则此调制解调器至少应使用美国线规 (AWG) 规定的 26 号电缆，并使用 FCC 兼容 RJ-11 模块化插头。
- 在计算机正常运行过程中，PC 卡可能会变得很热。在持续运行后取出 PC 卡时，请小心操作。
- 在清洁设备之前，请断开设备与电源插座的连接。用一块蘸水的软布清洁设备。请勿使用液体或喷雾清洁剂，它们可能含有易燃物质。

安全：电源

- 请仅使用 Dell 提供的许可用于此设备的交流适配器。使用其它交流适配器可能会引起火灾或爆炸。
- 将设备连接至电源插座之前，请检查交流适配器的额定电压值，以确保所要求的电压和频率与可用电源相匹配。
- 要断开设备与所有电源的连接，请关闭设备，断开交流适配器与电源插座的连接，并取出电池槽中安装的电池。
- 为避免触电，请将交流适配器和设备的电源电缆插入正确接地的电源。这些电源电缆可能配有三相插头以确保正确接地。请勿使用转接插头，也不要卸下电源电缆插头的接地插脚。如果要使用电源延长电缆，请使用与交流适配器电源电缆匹配的相应类型（两相或三相）。
- 请确保没有任何物品压在交流适配器的电源电缆上，并避免将电缆置于容易被踩踏或踢到的地方。
- 如果要使用多插座的配电盘，将交流适配器电源电缆插入配电盘时，请小心操作。某些配电盘可能允许不正确地插入插头。电源插头插入不正确可能会对设备造成永久性损坏，并且可能会引起触电和/或火灾。请确保电源插头的接地插脚已插入与配电盘相匹配的接地接点。

安全：电池

- 请仅使用许可用于此设备的 Dell™ 电池模块。使用其它类型的电池可能会增加火灾或爆炸的危险。
- 请勿将电池组放在口袋、钱包或其它容器中，以免其中的金属物件（例如汽车钥匙或回形针）引起电池终端短路。短路造成的过强电流会产生高温，并且可能损坏电池组，或者导致火灾或烧伤。
- 如果电池处理不当，可能会有烧伤的危险。请勿拆开电池。处理损坏或泄漏的电池组时请千万小心。如果电池已损坏，可能会漏出电解液，并可能导致人身伤害。
- 请将电池放在远离儿童的地方。
- 请勿将设备或电池组存放在靠近热源（例如暖气片、壁炉、火炉、电加热器或其它产生热量的设备）的地方，也不要将其暴露在温度超过 60°C (140°F) 的地方。受热达到较高温度时，电池可能会爆炸或泄漏，从而引起火灾。
- 请勿将设备的电池投入火中或随普通家庭废弃物一起丢弃。电池可能会爆炸。请按照制造商的说明处理废旧电池，或与当地废品处理机构联络以获取有关处理电池的说明。请及时处理用完或损坏的电池。

安全：乘飞机旅行

- 您在飞机上使用 Dell 设备时可能需要遵守联邦航空局管理条例的部分规定和/或专门的航空规定。例如，这些条例/规定可能禁止在飞机上使用具有发送无线电或其它电磁信号功能的个人电子设备 (PED)。
 - 为了更好地遵守所有这些规定，如果您的 Dell 便携式设备配有 Dell TrueMobile™ 或其它无线通信设备，请在登机前禁用此设备，并按照机组人员提供的有关此设备的所有说明进行处理。
 - 此外，在飞行的几个重要时段（例如起飞和着陆期间），可能会禁止在飞机上使用任何 PED，例如便携式设备。某些航空公司可能会进一步规定，当飞机低于 3050 m (10,000 ft) 时均为飞行的重要时段。有关何时可以使用 PED，请遵照航空公司的特定说明。

安全：电磁兼容性说明

使用屏蔽信号电缆可确保在相应的环境中维持适当的电磁兼容性分类。对于并行打印机，您可以向 Dell 订购适用的电缆。如果您愿意，也可以通过 WWW 站点 www.dell.com 向 Dell 订购电缆。

静电会损坏设备内部的电子组件。为防止静电损害，请在触摸设备的任何电子组件（例如内存模块）之前，先导去身上的静电。您可以通过触摸未上漆的金属表面导去身上的静电。

警告：处理本产品的电缆或处理随本产品一起销售的附件附带的电缆时，您会接触到化学物质铅，加利福尼亚州的研究表明，铅会导致生育缺陷或其它生殖危害。**请在处理电缆后洗手。**

使用设备

请遵循以下安全操作原则以避免损坏设备：

- 使用设备工作时，请将其放置在平整的表面上。
- 旅行时，请勿将设备当作行李检查。您可以让设备通过 X 射线安全检查机器，但切勿让设备通过金属检测器。如果让工作人员对设备进行手动检查，请确保保有已充电的电池，以备工作人员要求您打开设备。
- 旅行时，请勿将设备放置在座位上方的储物箱中，因为设备可能会在储物箱中四处滑动。不要让设备跌落到地上或受到机械撞击。
- 保护您的设备和电池，使其免受环境侵害（例如污物、灰尘、食品、液体、极端温度和暴露于阳光下）。
- 在气温和/或湿度相差非常大的环境之间移动设备时，设备的表面或内部可能会形成冷凝。为避免损坏设备，在使用前请确保有足够的时间蒸发水分。



注意：在将设备从低温环境移至较热的环境或从高温环境移至较冷的环境时，请先让设备适应室温后再开机。

- 断开电缆连接时，请握住电缆连接器或其张力释放拉环将其拔出，而不要硬拉电缆。在拔出连接器时，请保持连接器水平，以免弄弯连接器插针。此外，连接电缆之前，请确保两个连接器的朝向正确并对齐。
- 处理组件时应小心。持拿内存模块等组件时，请拿住其边缘，而不要拿插针。
- 用干净的软布和水清洁显示屏。将水倒在布上，然后用布沿一个方向从上到下擦拭显示屏。迅速擦去显示屏上的水分并保持显示屏干燥。长期暴露于潮湿的环境会损坏显示屏。请勿使用市面上出售的窗用清洁剂清洁显示屏。

安全：符合人机工程学的操作习惯



警告： 不正确或超长时间地使用键盘可能会造成身体损伤。



警告： 长时间地观看显示屏或外部显示器屏幕可能会导致眼睛疲劳。

安全：防止静电损害

静电会损坏设备内部的电子组件。为防止静电损害，请在触摸设备的任何电子组件（例如内存模块）之前，先导去身上的静电。您可以通过触摸未上漆的金属表面导去身上的静电。

您还可以采取以下措施防止静电释放 (ESD) 造成的损害：

- 打开静电敏感组件的包装后，在开始安装此组件之前，请勿将其从防静电包装材料中取出。打开防静电包装之前，请确保已导去身上的静电。
- 运送对静电敏感的组件时，请先将其放入防静电容器或包装中。
- 请在无静电的工作区内处理所有敏感组件。如果可能，请使用防静电地板垫和工作台垫。

安全：电池的处理



您的设备使用锂离子电池和可充电的 NiMH 电池。有关更换设备电池的说明，请参阅第 20 页的“使用电池”。

请勿将电池随普通家庭废弃物一起丢弃。请与当地的废品处理机构联络，以获得最近的电池回收地址。

查找信息

要查找什么？	在此处查找：
如何在设备的连接器和按钮上设置设备和信息	安装图和 Dell™ 用户手册
有关使用设备的信息	Dell 用户手册和 Pocket PC 帮助 要查看帮助，请点击“Start”（开始）按钮，然后点击“Help”（帮助）。
可以安装到该设备上的其它程序	Dell Companion CD
有关使用设备上程序的信息	Pocket PC 帮助，以及在特定程序中点击“Help”（帮助）（如果有）
连接至计算机并与计算机保持同步	Dell 用户手册和计算机上的 Microsoft® ActiveSync® 帮助 要查看帮助，请单击“Help”（帮助），然后单击“Microsoft ActiveSync Help”（Microsoft ActiveSync 帮助）。
最新更新和详细技术信息	自述文件，位于计算机和 Dell Companion CD 上的 ActiveSync 文件夹中。
有关 Pocket PC 的最新信息	www.microsoft.com/windowsmobile
我的服务标签	标签位于电池槽中（取出电池后即可看到）

关于您的设备

正面、侧面和背面视图

 **警告：** 执行本节中任何步骤之前，请阅读并遵循第 11 页中的安全说明。

正面视图和侧面视图

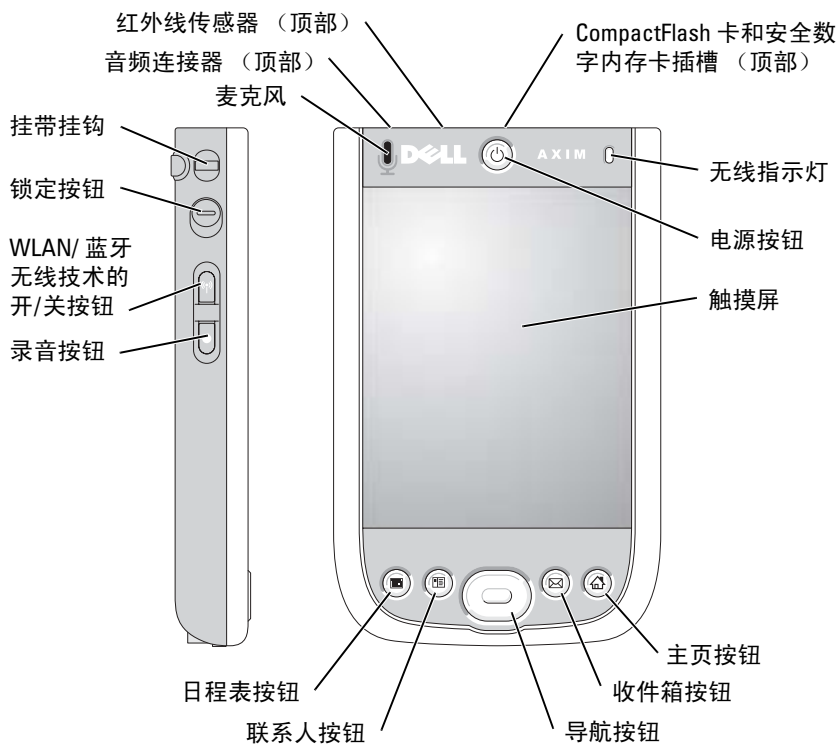

红外线传感器 — 红外线传感器使您无需使用电缆连接，即可将文件从设备传输至另一个红外线兼容设备。

麦克风 — 用于录音。

COMPACTFLASH 卡和安全数字内存卡插槽 — 有关使用 CompactFlash 卡和安全数字内存卡的信息，请参阅第 30 页的“使用插卡”。

电源按钮 — 按电源按钮可以打开或关闭设备。按住电源按钮可以使显示屏变暗。再次按住可以使显示屏变亮。

- 当设备连接至外部电源并且主电池充满电时，电源按钮指示灯将呈绿色稳定亮起。
- 主电池电量不足时，电源按钮指示灯将呈琥珀色闪烁。
- 电池充电时，电源按钮指示灯呈琥珀色稳定亮起。
- 设备转发通知时，电源按钮指示灯将呈绿色快速闪烁。

触摸屏 — 使用触摸屏和重启动触控笔可以向设备输入信息。请参阅第 45 页的“输入信息”。

WLAN/BLUETOOTH® 无线技术的开/关按钮 — 在无线设备上，此按钮用于打开和关闭 WLAN 和蓝牙无线技术。关闭无线设备的电源可以节省电量。在不具有 WLAN 功能的设备上，此按钮用于打开和关闭蓝牙无线技术。

主页按钮 — 按此按钮可以启动主页或打开设备的电源。

导航按钮 — 按导航按钮的右侧、左侧、顶部或底部可以在屏幕上移动光标。按导航按钮中心可以输入所作的选择。

联系人按钮 — 按此按钮可以启动联系人或打开设备的电源。

日程表按钮 — 按此按钮可以启动日程表或打开设备的电源。

录音按钮 — 有关使用录音按钮的信息，请参阅第 53 页的“录制信息”。

锁定按钮 — 使您可以锁定设备，这样在不小心按下按钮时设备就不会作出响应。

背面视图

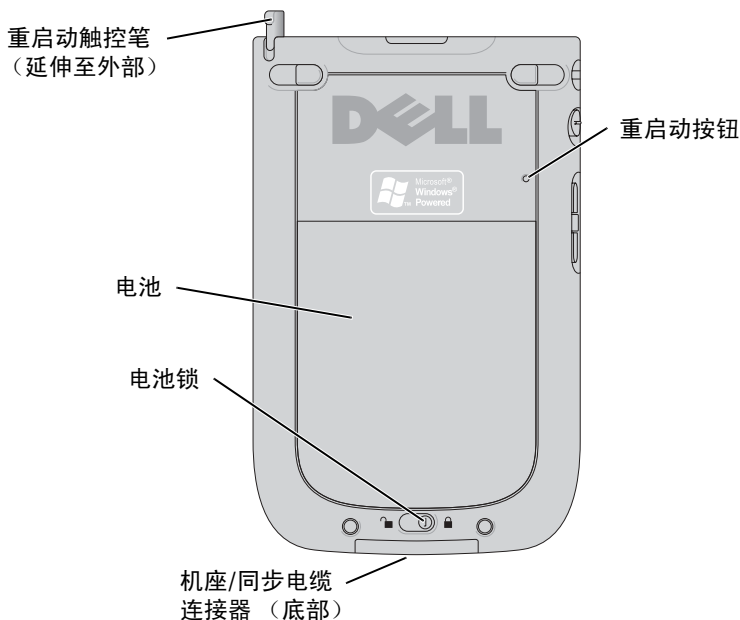

电池锁 — 使用此开关可以松开并取出主电池。请参阅第 20 页的“安装和取出电池”。

电池 — 有关主电池的信息，请参阅第 20 页的“使用电池”。

机座/同步电缆连接器 — 连接机座或同步电缆。请参阅第 23 页的“连接至计算机”。

重启动按钮 — 有关使用重启动按钮的信息，请参阅第 32 页的“执行重启动”。

重启动触控笔 — 使用重启动触控笔可以在屏幕上进行书写或绘图。要卸下触控笔，将其垂直向上拉出笔架即可。为了避免丢失触控笔，不用时请将其存放在笔架中。将触控笔放回插槽时，请确保方向正确。

使用电池

注意： 仅在主电池第一次充电至少 8 小时后，才可以使用设备。

首次使用设备之前，您必须安装电池并为电池充电。电池充电后，请使用电源属性来监测电池电量。有关详情，请参阅设备上的 Pocket PC 帮助。

安装和取出电池

安装电池的步骤：

- 1 确保设备已关闭。
- 2 将电池接点与电池槽中的接点对准，放入并下压电池，直至其在电池槽中卡入到位。

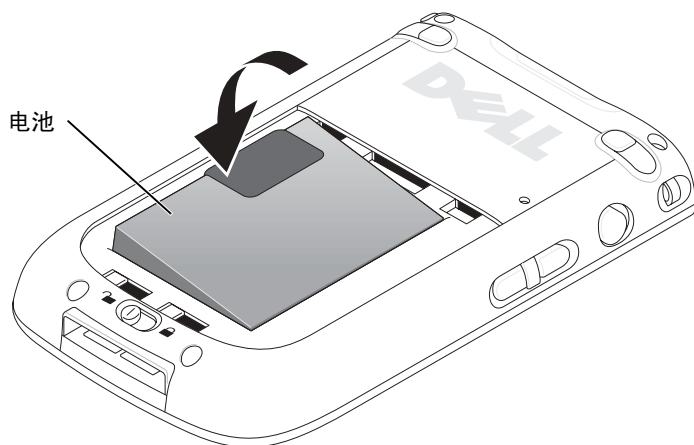

- 3 合上电池护盖。
- 4 向右侧滑动电池门锁以锁定电池护盖。

注： 放入电池并锁定电池护盖门锁后，设备的电源将立即被打开。

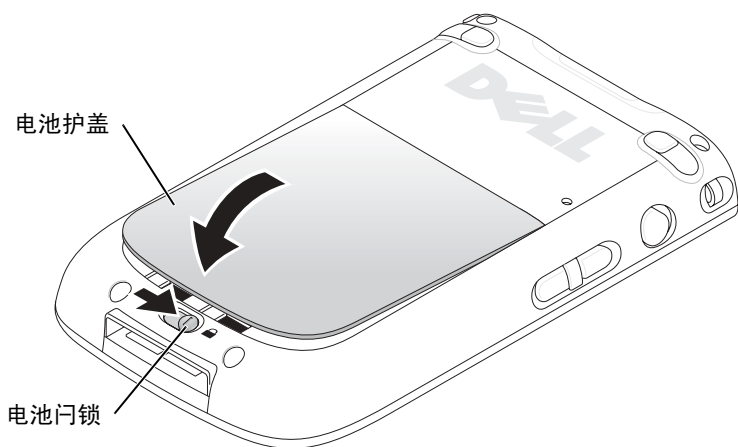

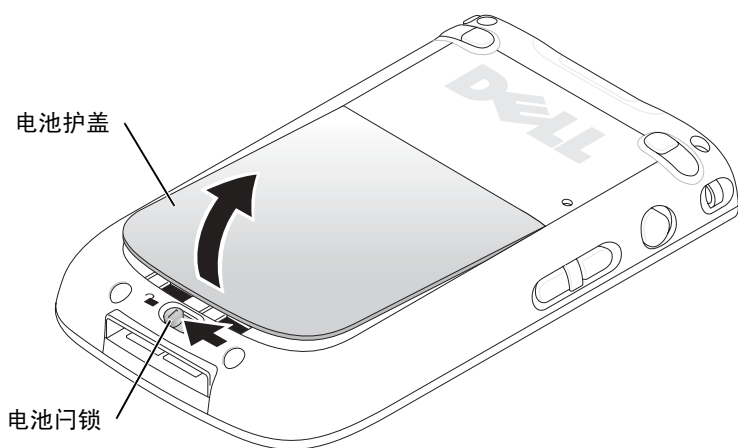

取出电池的步骤：

- 1 向左侧滑动电池门锁以解除电池护盖的锁定。
- 2 取下电池护盖。

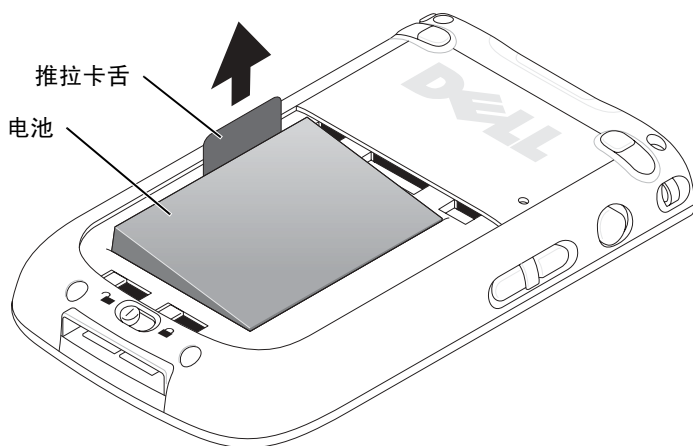

- 3 拉动卡舌以从电池槽中取出电池。



 **注：**服务标签位于电池下面。访问 Dell 支持 support.dell.com 或致电 Dell 寻求客户服务或技术支持时，您需要服务标签。

为电池充电

使用以下选项之一为主电池充电：

- 将交流适配器直接连接至充电器适配器，然后连接至设备和电源插座。
- 将交流适配器直接连接至同步电缆，然后连接至设备和电源插座。
- 将交流适配器连接至机座，然后将设备插入机座中。有关详情，请参阅第 23 页的“使用机座”。
- 将插有设备的机座连接至已连接至电源插座的计算机。请参阅第 26 页的“USB 充电”。

标准电池组 (1100 mAh) 可以在 5 小时内完全充满电；可选电池组 (2200 mAh) 可以在 10 小时内完全充满电。

如果主电池电量严重不足，设备将进入“睡眠”模式，并且设备电源将关闭。

要从电池电量严重不足的状态中恢复，请：

- 1 插入交流适配器，或使用已充电的电池更换主电池。
- 2 按电源按钮以打开设备电源。

如果取出主电池，内部备用电池在“睡眠”模式下最多可以维持 30 分钟。如果备用电池电量不足，请不要卸下主电池。

默认情况下，设备闲置不用达一段时间后，设备电源将关闭。有关使用“Power”（电源）设置设备在关闭电源之前保持空闲状态的的时间的信息，请参阅第 56 页的“System”（系统）选项卡”。

连接至计算机

您可以使用机座将设备连接至计算机，也可以使用同步电缆将设备直接连接至计算机。将设备连接至计算机可以：

- 向设备添加程序。有关详情，请参阅第 75 页的“使用 Microsoft® ActiveSync® 添加程序”。
- 将设备上的数据与计算机上的数据同步。

有关同步数据的信息，请参阅以下资源：

- 第 59 页的“使用 Microsoft® ActiveSync® 程序”
- 计算机上的 ActiveSync 帮助
- 设备上的 ActiveSync 帮助

使用机座



注：机座为可选项，这取决于设备的配置。

您可以使用机座来：

- 将设备上的数据与计算机上的数据同步。
- 将设备连接至电源插座以节省电池电量。
- 为主电池充电。有关详情，请参阅第 20 页的“使用电池”。
- 为备用电池充电。



注：首次将设备连接至计算机之前，请使用 Dell™ Companion CD 在计算机上安装 ActiveSync。

将设备连接至机座的步骤：

- 1 将机座放在计算机附近的水平表面上。
- 2 将机座电缆连接至计算机上的 USB 连接器。
- 3 将交流适配器连接至机座和电源插座。

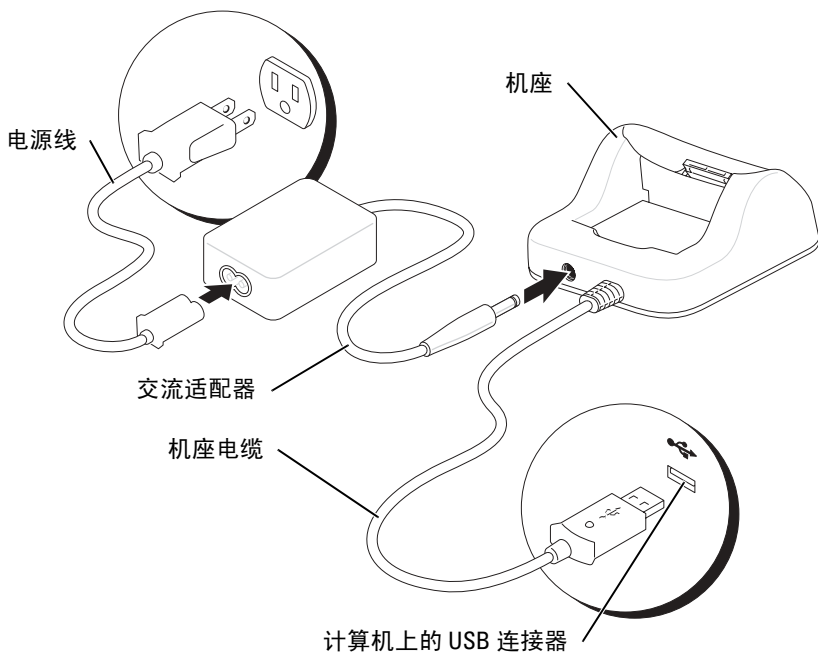

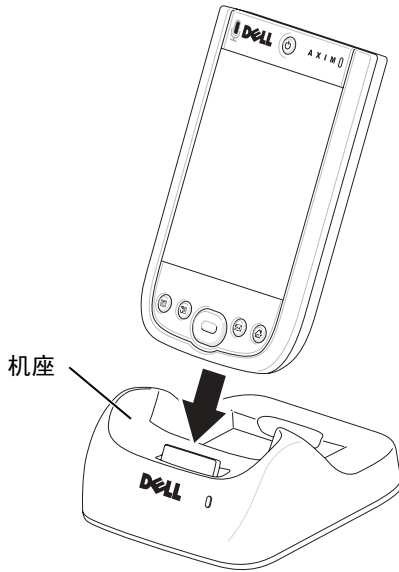

- 4 将设备底部的连接器与机座的连接器对准，并使设备的正面与机座的正面在同一平面上，然后将设备向下放入机座。

将设备对接入机座后，命令栏中将显示连接状态图标（请参阅第 37 页）。

机座上的备用电池状态指示灯的运行状态包括：

- 呈绿色 — 表示备用电池已充满电。
- 呈琥珀色 — 表示备用电池正在充电。



注：设备上的电源按钮表示主电池的充电状态。有关详情，请参阅第 18 页的电源按钮指示灯说明。

要从机座中卸下设备，将设备垂直向上拉出机座即可。

USB 充电

当插有设备的机座已通过 USB 电缆连接至计算机，计算机的电源插头已插入电源插座并已打开电源时，您可以为设备电池充电。



注：当设备电源打开时，无法进行 USB 充电。

设备电源关闭时，可以使用 5V/500mA USB 端口为电池充电。



注：使用具有 5V/100mA 端口的外部 USB 集线器为设备电池充电可能会导致集线器中出现暂时的电压下降，并且连接至集线器上的端口的其它 USB 设备在设备连接期间可能无法正常工作。



注：通过 USB 端口为电池充电比直接使用交流适配器充电需要更多时间。

设备充电器会在 7 小时后停止充电过程。如果您需要 7 小时以上的时间来为设备电池充电，请断开并重新连接 USB 电缆以重新开始充电过程。

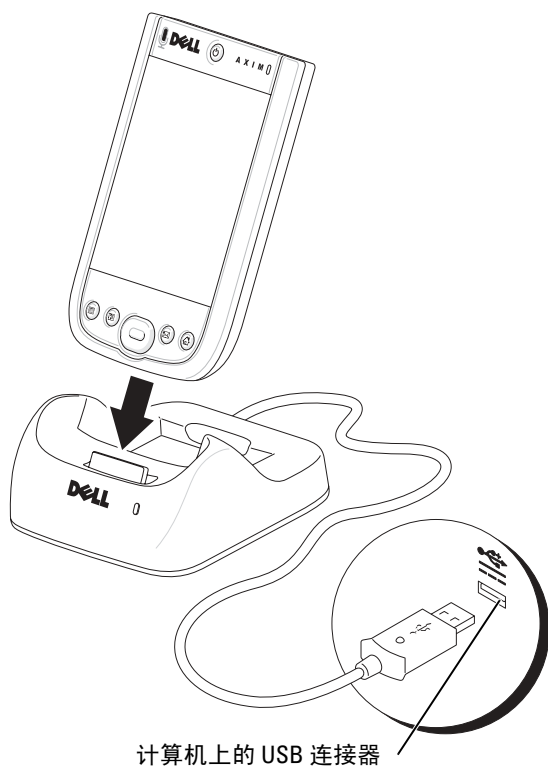

使用同步电缆

使用同步电缆可以不通过机座直接将设备连接至计算机。

 **注：**同步电缆为可选项，这取决于设备的配置。

连接同步电缆的步骤：

- 1 将电缆一端连接至计算机上的 USB 连接器。
- 2 将电缆的另一端连接至设备。

 **注意：**为避免损坏连接器，在将连接器拉出设备之前，请按连接器侧面上的两个按钮以松开自锁结构。

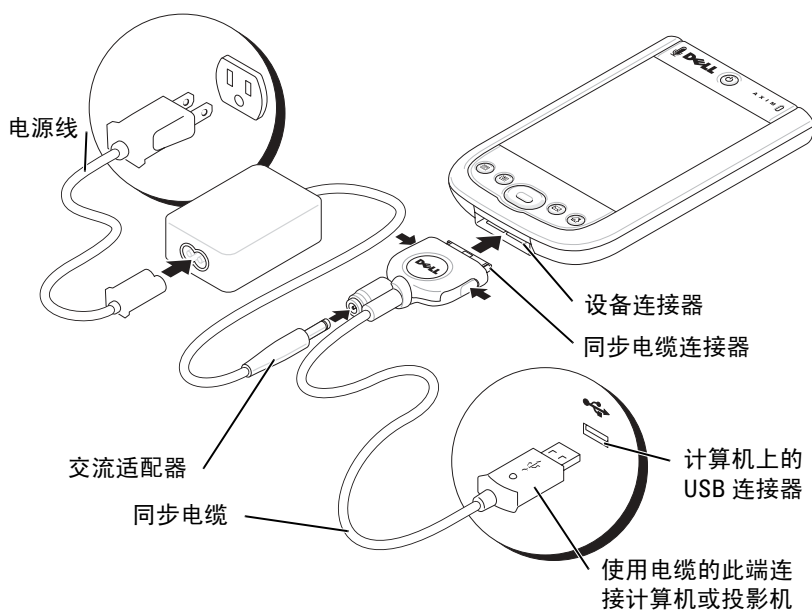

连接至投影机

您可以使用 VGA 电缆将设备连接至投影机。



注：只有设备的 VGA 模式才能使用 VGA 选项。



注：除非您订购了 VGA 电缆，否则设备将不附带此电缆。



注：您需要为设备安装**浏览器**程序，才能检测投影机。要配置此程序，请参阅程序中的**帮助**部分。

要将设备连接至投影机，请将 VGA 电缆上的同步连接器连接至设备，然后将 VGA 电缆的另一个连接器连接至投影机电缆。运行设备的浏览器程序以检测投影机。

检查内置存储器

设备中机载快擦写存储器的容量取决于设备配置和操作系统映像的大小。此存储器为非易失性存储器，因此即使设备完全断电，存储器中的数据也不会丢失。

要检查设备中可用的非易失性存储器空间的大小，请：

- 1 点击“Start”（开始）按钮并点击“Settings”（设置）。
- 2 点击“System”（系统）选项卡并点击“Memory”（存储器）。
- 3 点击“Storage Card”（存储卡）选项卡，然后从下拉式菜单中选择“Built-in Storage”（内置存储器）以显示可用空间。

使用插卡

CompactFlash 卡

您的设备支持 CompactFlash II 型卡。一些常见的 CompactFlash 卡类型包括：

- 调制解调器 — 连接电话线以进行调制解调器数据通信。
- 无线通信 — 执行数据通信，无需使用电缆连接。您可以使用插卡，例如具有蓝牙无线技术和 802.11b 无线 LAN 功能的内部插卡。
- 存储 — 在存储卡上保存数据或安装程序。

未安装 CompactFlash 卡时，请插入塑料挡片以保护 CompactFlash 卡插槽。

要安装 CompactFlash 卡，请：

- 1 如果安装了挡片，则将其卸下。

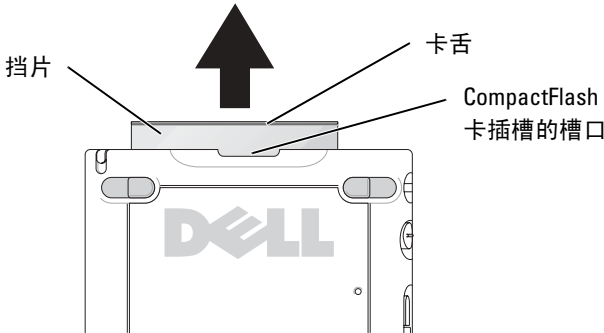

- 2 将 CompactFlash 卡背面的卡舌与 CompactFlash 卡插槽的槽口对准，然后将 CompactFlash 卡滑入插槽。

注意：请勿强行推入插卡。如果感到有阻力，请取出插卡，检查插卡的方向，然后重新插入。

有关使用插卡的信息，请参阅插卡附带的说明文件。

安全数字内存卡

使用安全数字内存卡可以保存或备份数据。

要安装安全数字内存卡，请：

- 1 如果已安装插卡，请向内按压插卡以使其松开，然后取出插卡。

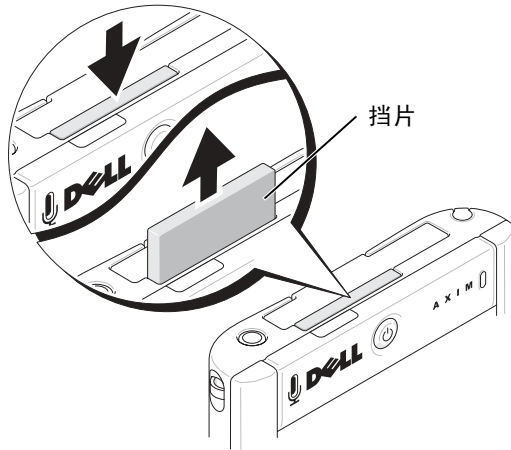

- 2 确保插卡方向正确，然后将其滑入插槽直至感到其卡入。

注意：请勿强行推入插卡。如果感到有阻力，请取出插卡，检查插卡的方向，然后重新插入。

有关使用插卡的信息，请参阅插卡附带的说明文件。

执行重新启动

软重新启动

执行软重新启动时，设备将删除所有未保存的数据，但是将保存已存储在内存中的所有数据。如果在点击显示屏或按按钮时设备不响应，请尝试执行软重新启动。

要执行软重新启动，请使用重新启动触控笔按重新启动按钮。

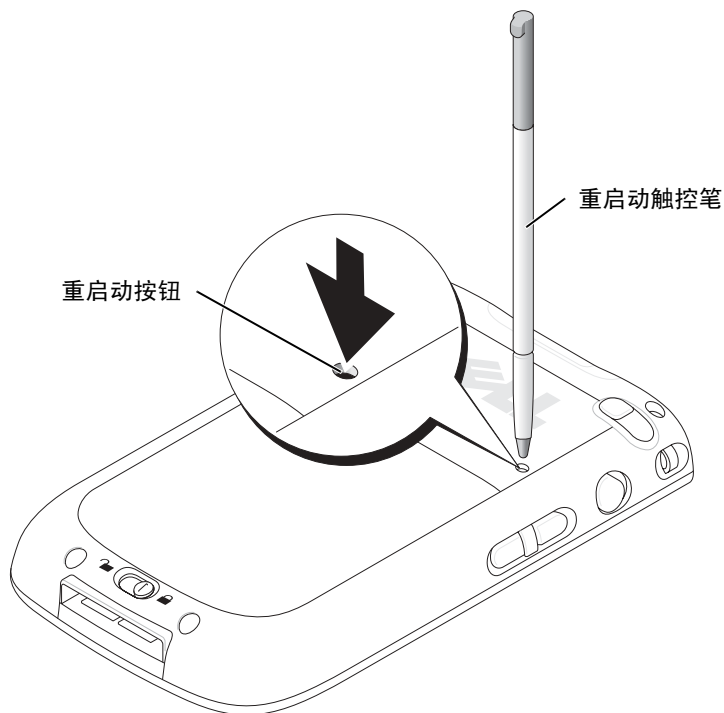

硬重启动



注意：执行硬重启动时，您将丢失设备内存中存储的所有数据以及设备上安装的所有程序。

在下列情况下，请执行硬重启动：

- 您要删除设备内存中存储的所有数据。
- 您忘记了密码，需要将其清除。
- 您的设备遇到了严重的运行问题，并且已经尝试了软重启动。



注意：强烈建议您先备份数据，然后再执行硬重启动。有关详情，请参阅计算机上的 ActiveSync 帮助。

执行硬重启动的步骤：

- 1 按住电源按钮。
- 2 使用重启动触控笔按住重启动按钮约 2 秒钟。
- 3 按照屏幕上的说明进行操作。

使用 Microsoft® Windows Mobile™ 2003 Second Edition

设备按钮和重启动触控笔

您的设备具有控制操作和滚动功能的硬件按钮，以及用于选择项目和输入信息的触控笔。

设备的触控笔具有鼠标功能：

- 点击 — 用触控笔触碰屏幕一次可以打开项目和选择选项。
- 拖动 — 拿住触控笔在屏幕上拖动可以选择文本和图像。在列表中拖动可以选择多个项目。
- 点击并按住 — 用触控笔点击并按住一个项目会显示该项目的可用操作列表。在显示的弹出式菜单上，点击要执行的操作。

有关详情，请参阅第 45 页的“输入信息”。

“Today”（今日）屏幕

每天（或在处于不活动状态超过 4 小时后）首次打开设备时，设备将显示“Today”（今日）屏幕。您可以通过点击“Start”（开始）按钮，然后点击“Today”（今日）来查看“Today”（今日）屏幕。“Today”（今日）屏幕显示日期、设备所有者信息、当天的日程表以及重要任务。要自定义“Today”（今日）屏幕，请：

- 1 点击“Start”（开始）按钮并点击“Settings”（设置）。
- 2 点击“Personal”（个人）选项卡并点击“Today”（今日）。

使用“Appearance”（外观）选项卡可以更改“Today”（今日）屏幕上显示的背景。

使用“Items”（项目）选项卡可以更改“Today”（今日）屏幕上显示的项目。

“Start” (开始) 按钮

连接图标

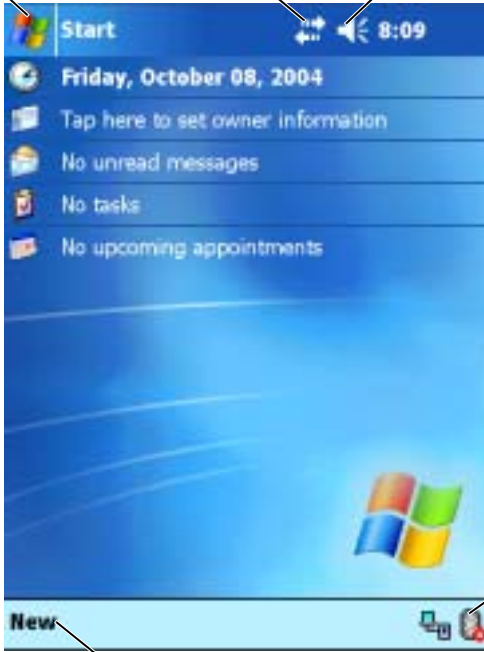

音量控制图标













Bluetooth® 无线技术的连接状态图标

“New” (新建) 项目菜单

状态图标

 **注：**如果没有足够的空间显示所有通知图标，则将显示通知图标 。点击该通知图标可以查看所有通知。

图标	说明
	打开和关闭声音。
	备用电池电量不足。
	主电池正在充电。
	主电池电量不足。
	主电池电量严重不足。
	主电池满电量。
	连接处于活动状态。点击此图标可以配置连接。
	未检测到连接。
	检测到无线网络。
	正在开始或结束同步。

图标	说明
	正在进行同步。
	新即时消息。
	新电子邮件。

程序

通过从“Start”（开始）菜单选择一个程序，可以从一个程序切换至另一个程序。要访问未在“Start”（开始）菜单中列出的程序，请点击“Start”（开始）按钮，点击“Programs”（程序），然后点击程序名称。



注：某些程序包含复选框和下拉式菜单的缩写标签。要查看缩写标签的完整拼写，请用触控笔点击并按住标签。将触控笔拖离标签即可不执行该命令。

程序按钮

您也可以通过按程序按钮以切换至某些程序。您的设备在正面有四个程序按钮。按钮上的图标标识了其要切换至的程序。默认情况下，这些按钮可以启动主页、邮件、联系人和日程表。

切换栏

您也可以使用切换栏以切换至程序，或关闭打开的程序。要启动切换栏，请：

- 1 点击“Start”（开始）按钮并点击“Settings”（设置）。
- 2 点击“System”（系统）选项卡并点击“Switcher Bar”（切换栏）。

导航栏中将显示切换栏图标 。

点击  可以查看所有打开的程序的列表。在 “Switcher Bar”（切换栏）菜单中：

- 点击 “Brightness”（亮度）设置或 “Power”（电源）设置可以配置这些设置。
- 点击程序名称可以切换至该程序。
- 点击 “Exit current program”（退出当前程序）可以关闭当前程序。
- 点击 “Exit all program”（退出所有程序）可以关闭所有打开的程序。
- 点击 “Exit Switcher Bar”（退出切换栏）可以关闭此菜单。

下表列出了设备上的部分程序。有关设备上可以安装的其它程序，请参阅 Dell™ Companion CD。

图标	程序	说明
	ActiveSync	在设备和计算机之间同步信息。
	日程表	记录约会和创建会议请求。
	联系人	记录朋友和同事。
	邮件	发送和接收电子邮件信息。
	Pocket Internet Explorer	浏览 Web 站点和 WAP 站点，从 Internet 下载新的程序和文件。
	便笺	创建手写的或键入的便笺、图形或录音。
	任务	记录任务。

图标	程序	说明
	Pocket Excel	创建新工作簿，或查看和编辑计算机中已创建的 Excel 工作簿。
	MSN Messenger	与 MSN Messenger 联系人相互发送和接收即时消息。
	Pocket Word	创建新文档，或查看和编辑计算机中已创建的 Word 文档。

导航栏和命令栏

导航栏位于屏幕的顶部。它显示了活动程序和当前时间，您可以使用它来切换至其它程序和关闭屏幕。

命令栏位于屏幕的底部，使用它可以执行程序中的任务。命令栏包括菜单名称、图标和输入面板图标。要在当前程序中创建新项目，请点击“New”（新建）。要查看图标名称，请用触控笔点击并按住该图标。将触控笔拖离图标即可不执行该命令。



弹出式菜单

使用弹出式菜单，您可以快速选择项目的操作。例如，您可以使用联系人列表中的弹出式菜单来删除联系人，复制联系人或向联系人发送电子邮件信息。弹出式菜单中的操作随程序的不同而有所不同。要访问弹出式菜单，请用触控笔点击并按住项目名称。显示菜单后，提起触控笔并点击要执行的操作。要关闭菜单不执行操作，请点击菜单以外的任意位置。

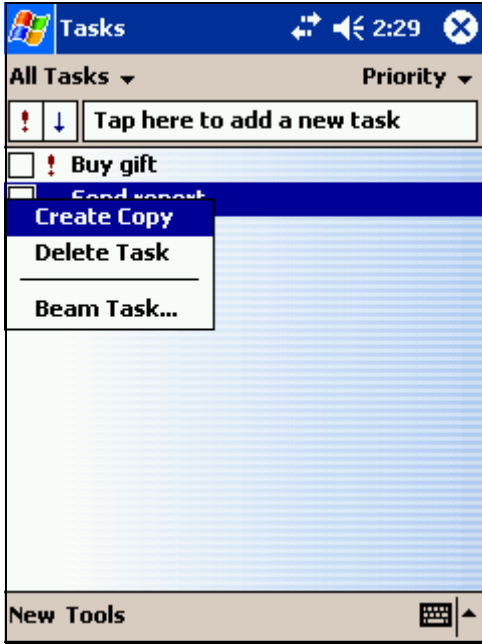

查找和组织信息

设备上的查找功能可以帮助您快速查找信息。

在“Start”（开始）菜单上，点击“Find”（查找）。输入要查找的项目，并从下拉式菜单中选择数据类型，然后点击“Go”（前往）以开始查找。

您也可以使用文件资源管理器来查找设备上的文件，并将文件整理到文件夹中。在“Start”（开始）菜单中，点击“Programs”（程序）并点击“File Explorer”（文件资源管理器）。

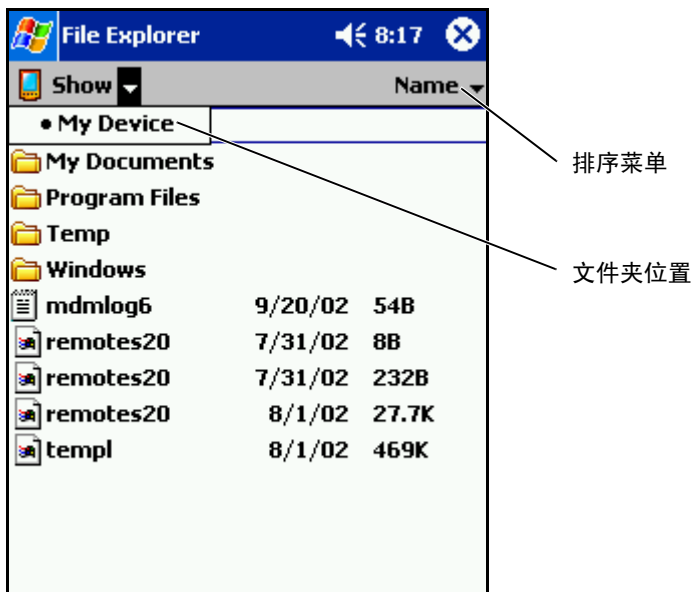

备份数据

为避免数据丢失或尽量减少数据丢失，您应当定期备份设备上存储的数据。使用 ActiveSync 可以将设备上的文件与计算机上的文件同步。您也可以使用 Windows 资源管理器将文件从设备拖放至计算机。有关其它信息，请参阅计算机上的 ActiveSync 帮助。

输入信息

有多个选项可用于输入信息：

- 通过软键盘或其它输入方法使用输入面板输入键入的文本。
- 使用触控笔直接在屏幕上书写。
- 使用触控笔在屏幕上绘图。
- 对着设备麦克风讲话以录制信息。

使用 Microsoft® ActiveSync® 可以将计算机的信息与设备同步，或将计算机的信息复制到设备。有关 ActiveSync 的详细信息，请参阅计算机上的 ActiveSync 帮助。

使用输入面板输入文本

使用输入面板可以向设备上的任何程序输入信息。您可以使用软键盘键入，也可以使用字母识别器、块识别器或誊写器写入。字符在屏幕上以键入文本形式显示。

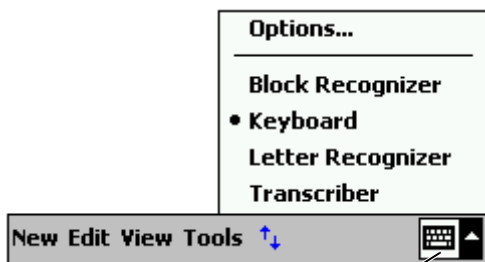

输入面板图标

要显示或隐藏输入面板，请点击输入面板图标。点击输入面板旁边的箭头可以更改输入方法。

使用输入面板时，设备会推测您正在键入或写入的文字并将其显示在输入面板上。点击显示的文字即可将其插入到插入点。使用设备的次数越多，设备能够推测的文字就越多。

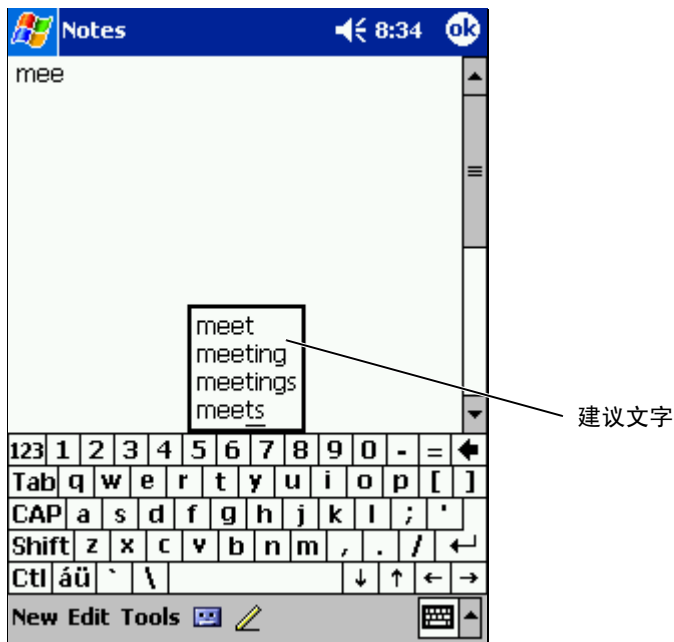

要更改文字建议选项（例如建议文字的数量），请：

- 1 点击“Start”（开始）按钮并点击“Settings”（设置）。
- 2 点击“Personal”（个人）选项卡，点击“Input”（输入），然后点击“Word Completion”（文字完成）选项卡。
- 3 选择需要的设置并点击“OK”（确定）。

使用软键盘键入文本

- 1 点击输入面板图标旁边的箭头，然后点击“Keyboard”（键盘）。
- 2 使用触控笔点击软键盘上的键。

字母识别器

字母识别器使您可以使用触控笔在屏幕上书写字母，就如同在纸上书写一样。

 **注：**英语、法语、德语、意大利语和西班牙语操作系统中带有字母识别器。其它语言版本不支持字母识别器。

- 1 点击输入面板图标旁边的箭头，然后点击“Letter Recognizer”（字母识别器）。
- 2 使用触控笔，在屏幕底部显示的行中写入字母。

字母将转换为屏幕上的键入文本。有关使用字母识别器的具体说明，请点击书写区域旁边的问号。

 **注：**点击“Demo”（演示）可以学习设备可识别的字符笔划。

块识别器

块识别器使您可以使用字符笔划，该字符笔划与其它掌上设备使用的字符笔划类似。

 **注：**英语、法语、德语、意大利语和西班牙语操作系统中带有块识别器。其它语言版本不支持块识别器。

- 1 点击输入面板图标旁边的箭头，然后点击“Block Recognizer”（块识别器）。
- 2 使用触控笔，在屏幕底部显示的框中写入相应的字符笔划。

字符笔划将转换为屏幕上的键入文本。有关使用块识别器的具体说明，请点击书写区域旁边的问号。

 **注：**点击“Demo”（演示）可以学习设备可识别的字符笔划。

誊写器

誊写器使您可以使用触控笔在屏幕上的任意位置进行书写，就如同在纸上书写一样。与字母识别器和块识别器不同，您可以写入一句话甚至多句话，然后暂停一下让誊写器将书写字符转换为键入字符。



注：英语、法语和德语操作系统中带有誊写器。其它语言版本不支持誊写器。

- 1 点击输入面板图标旁边的箭头，然后点击“Transcriber”（誊写器）。
- 2 使用触控笔在屏幕上的任意位置书写。

暂停后，誊写器将书写字符转换为键入字符。有关使用誊写器的具体说明，请点击屏幕右下角的问号。

编辑键入的文本

要编辑键入的文本或对其进行格式设置，必须先将其选定：

- 1 在要选择的文本上拖动触控笔。
- 2 点击并按住选定的文本。
- 3 点击弹出式菜单中的相应编辑命令。

您也可以点击屏幕底部的“Edit”（编辑）以选择编辑命令。

在屏幕上书写

在任何接受写入文本的程序（例如便笺程序以及某些程序中的“Notes”[便笺]选项卡）中，您可以使用触控笔直接在屏幕上书写。您可以编辑写入的信息和对其进行格式设置，稍后再将其转换为文本。



注：某些接受写入文本的程序可能没有笔图标。请参阅该程序的说明文件以了解如何切换至书写模式。

要在屏幕上书写，请点击笔图标以切换至书写模式。此操作将在屏幕上显示分隔线以帮助您书写。

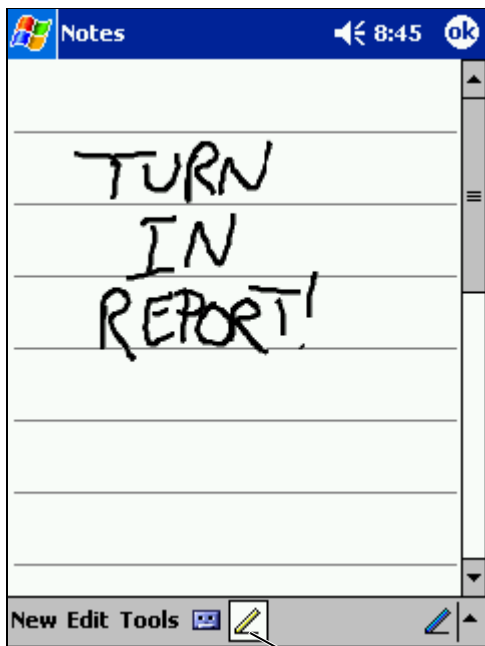

笔图标

编辑写入文本

要编辑写入的文本或对其进行格式设置，必须先将其选定：

- 1 点击笔图标可以取消选择。
- 2 在要选择的文本上拖动触控笔。
- 3 点击并按住选定的文本。
- 4 点击弹出式菜单中的相应编辑命令。

您也可以点击屏幕底部的“Edit”（编辑）以选择编辑命令。

- 5 点击笔图标以切换回书写模式。

要将写入文本转换为印刷体文本，请点击“Tools”（工具），然后点击“Recognize”（识别）。

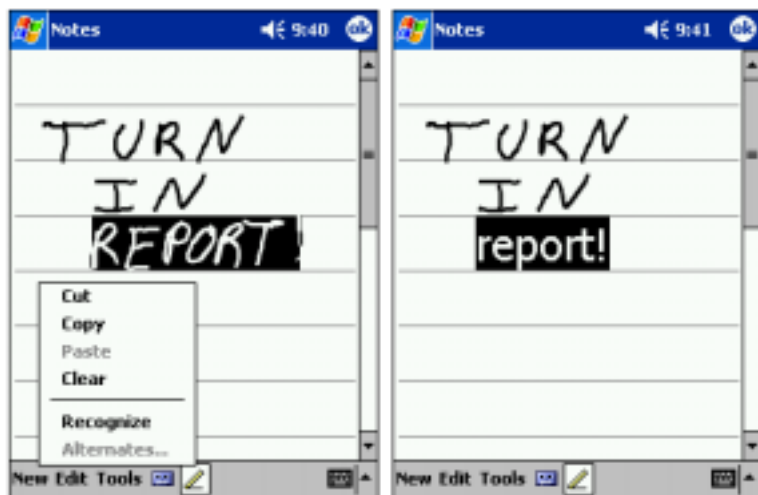

如果您只想转换特定的文字，请先进行选择，然后再点击“Recognize”（识别）（或点击并按住选定的文本，然后点击弹出式菜单上的“Recognize” [识别]）。如果文字未被识别，则表明没有转换为印刷体文本。

如果转换不正确，您可以从替代项列表中选择其它文字或恢复原始写入文本：

- 1 点击并按住不正确的文字。
- 2 在弹出式菜单中，点击“Alternates”（替代项）。系统将显示带有替代文字列表的菜单。
- 3 点击正确的文字，或点击菜单顶部的写入文本以恢复为原始写入文本。



获得良好识别的提示：

- 书写工整。
- 在分隔线上书写，将字母的下伸部分写在分隔线下。将“t”字母的一横和撇号写在行的顶部分隔线的下面，这样就不会与上面的文字混淆。将句号和逗号写在分隔线上。
- 为了便于更好地识别，请尝试使用“Tools”（工具）菜单将缩放比例更改为 300%。
- 书写时，单词的字母之间紧凑并在单词之间留下较大的间隔，以使设备可以容易地确定单词的开始和结束。
- 有连字符的文字、使用特殊字符（例如重音符号）的外来文字以及某些标点符号不能被转换。
- 您不能在文字被识别后向其添加写入文本来进行更改。您必须删除写入的文字，然后再书写新的文字。

在屏幕上绘图

您可以像在屏幕上书写一样来在屏幕上绘图；但是，选择和编辑图形与选择和编辑写入文本不同。例如，选定的图形可以调整大小，但是写入的文本却不可以。

创建图形

 **注：**要放大或缩小图形，请点击“Tools”（工具），然后点击缩放比例。

第一划要与三条已划好的分隔线相交。屏幕上将显示一个图形框。随后触及图形框或在图形框内的笔划将成为图形的一部分。未与三条已划好的分隔线相交的图形将作为写入文本处理。

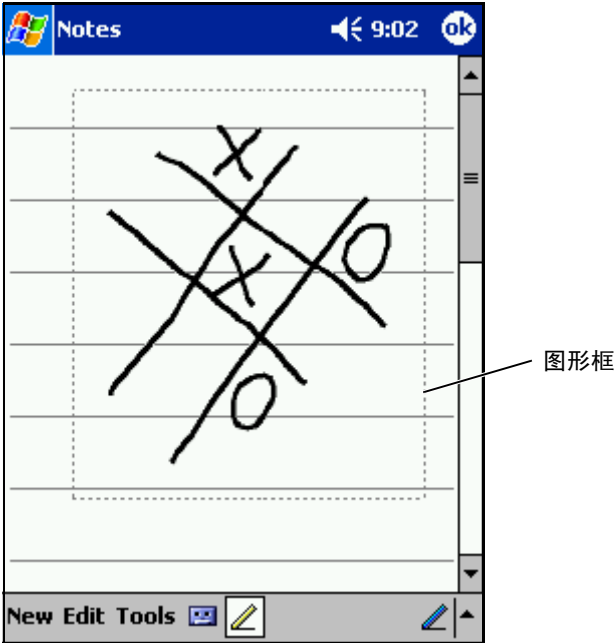

编辑图形

要编辑图形或对其进行格式设置，必须先将其选定：

- 1 用触控笔点击并按住图形直至显示选择手柄。
要选择多个图形，取消对笔图标的选择并拖动以选择图形。
- 2 点击并按住选定的图形并在弹出式菜单上点击编辑命令。
- 3 您可以点击并按住选定的图形并在弹出式菜单上点击编辑命令来对其进行剪切、复制和粘贴。

您也可以点击屏幕底部的“Edit”（编辑）以选择编辑命令。

要调整图形的大小，请确保未选择笔图标，然后拖动选择手柄。

录制信息

在任何可以在屏幕上书写或绘图的程序中，您也可以通过录制信息快速记录想法、提醒和电话号码。在“Calendar”（日程表）、“Tasks”（任务）和“Contacts”（联系人）中，您可以在“Notes”（便笺）选项卡中附加录音。在便笺程序中，您可以创建独立的录音，也可以在书写便笺中附加录音。如果您要在便笺中附加录音，请先打开便笺。在邮件程序中，您可以在电子邮件中添加录音信息。

要录制信息，请：

- 1 将麦克风放在靠近嘴或其它声源的地方。
- 2 按住设备侧面的录音按钮直至发出哔声。
- 3 在按住录音按钮的同时进行录制。
- 4 松开录音按钮即可停止录制。

设备将发出两声哔声。新录音将显示在便笺列表中或显示为嵌入图标。



注：您也可以通过点击录音工具栏中的录音图标来进行录制。

要播放录音，请点击列表中的录音名称或点击便笺中的扬声器图标。

使用“**My Text**”（我的文本）

使用邮件程序或 MSN Messenger 时，可以使用“**My Text**”（我的文本）来快速插入预设的或经常使用的信息。要插入信息，请点击“**My Text**”（我的文本）并点击信息。



 **注：**插入信息后，您可以向我的文本信息添加文本。

要编辑我的文本信息，请：

- 1 在邮件程序或 MSN Messenger 中，点击“**Tools**”（工具）。
- 2 点击“**Edit My Text Messages**”（编辑我的文本信息）。
- 3 进行更改，然后点击“**OK**”（确定）。

调整设置

您可以调整设备设置以适应您的工作方式。要查看可用选项，请点击“Start”（开始）按钮，然后点击“Settings”（设置）。

 **注：**选项卡上可能还有其它选项卡和其它选项，这取决于设备的配置。

有关调整设置的其它信息，请参阅设备上的 Pocket PC 帮助（点击“Start” [开始] 按钮并点击“Help” [帮助]）。

“Personal”（个人）选项卡

- “Buttons”（按钮）— 设定在按硬件按钮时启动的程序。
- “Input”（输入）— 调整输入方法、文字完成及其它选项的设置。
- “Menus”（菜单）— 向“Start”（开始）菜单添加程序或从其中删除程序。
- “Owner Information”（所有者信息）— 输入您的联络信息。
- “Password”（密码）— 设置密码以保护设备上存储的数据。
- “Sounds & Notification”（声音和通知）— 调整音量和设置通知。有关详情，请参阅第 74 页的“通知”。
- “Today”（今日）— 自定义“Today”（今日）屏幕上显示的外观和信息。

“System”（系统）选项卡

- “About”（关于）— 查找有关 Microsoft® Windows Mobile™ 2003 Second Edition 和您的设备的信息。
- “Brightness”（亮度）— 调节亮度设置以节省电量。
- “Certificates”（证书）— 查看或删除设备上存储的证书。证书有助于建立您的标识以及其它计算机的标识，以防止未经授权的用户访问您的数据。
- “Clock & Alarms”（时钟和闹钟）— 更改时间或设置闹钟。
- “Memory”（内存）— 为数据和程序存储**分配内存**。查看可用和已使用的内存、存储卡内存和正在运行的程序。
- “Microphone”（麦克风）— 调整麦克风增益。
- “Power”（电源）— 检查电池或充电状态。可以在“Advanced”（高级）选项卡上设置设备在关闭之前保持空闲状态的时间。
- “Regional Settings”（区域设置）— 查看和更改区域设置（例如货币、时间和日期）的格式。
- “Remove Programs”（删除程序）— 从设备中删除程序。有关详情，请参阅第 75 页的“添加和删除程序”。
- “Screen”（屏幕）— 设备不能准确地响应点击时，可调节屏幕，还可以选择屏幕内容的显示方向。
- “Switcher Bar”（切换栏）— 调整切换栏程序启动公用程序的设置。
- “System Information”（系统信息）— 查看有关设备的技术信息。

“Connections”（连接）选项卡

- “Beam”（光束）— 接收其它设备的红外线光束。
- “Bluetooth”（蓝牙）— 打开和关闭使用 Bluetooth® 无线技术的无线电，以及创建和编辑绑定设备。默认情况下，无线电处于关闭状态。
- “Connections”（连接）— 添加和配置调制解调器或服务器连接。
- “Dell WLAN Utility”（Dell WLAN 公用程序）— 只有具备 Wi-Fi 功能的设备上才有此公用程序。
- “Network Cards”（网卡）— 配置网络适配器设置。

使用 Microsoft® ActiveSync® 程序

关于 ActiveSync

您可以使用 ActiveSync 将计算机上的信息与设备上的信息进行同步。同步将比较设备上的数据与计算机上的数据，并用最新的信息将两者同时更新。例如：

- 通过将设备与计算机上的 Microsoft Outlook 数据进行同步，Microsoft Pocket Outlook 数据将保持最新状态。
- 在设备和计算机之间同步 Microsoft Word 和 Microsoft Excel 文件。文件会自动转换为正确格式。



注：默认情况下，ActiveSync 不能自动同步所有类型的信息。您可以更改 ActiveSync 的选项以同步特定类型的信息。

使用 ActiveSync 还可以：

- 备份和恢复设备数据。
- 在设备和计算机之间复制（而非同步）文件。
- 进行同步时，选择同步模式进行控制。例如，您可以持续同步，或仅在选择同步命令时进行同步。
- 选择同步的信息类型，并控制同步的数据量。例如，您可以选择要同步过去多少周的约会。

要同步数据，您既需要 Microsoft Windows® 版本的 ActiveSync，也需要 Pocket PC 版本的 ActiveSync。您必须使用 Dell™ Companion CD 在计算机上安装 Windows 版本的 ActiveSync。设备上已经安装了 Pocket PC 版本的 ActiveSync。



注：首次将设备连接至计算机之前，请确保已使用 Dell™ Companion CD 在计算机上安装了 ActiveSync。

安装和使用 ActiveSync

要安装 ActiveSync，请：

- 1 放入 Dell Companion CD。
- 2 单击“Getting Started”（使用入门）以访问主菜单。
- 3 单击“Start Here”（由此开始）。
- 4 单击“Install ActiveSync”（安装 ActiveSync），并按照屏幕上的说明进行操作。

安装完成后，ActiveSync 设置向导可帮助您将设备连接至计算机、建立伙伴关系，以便您可以在设备和计算机之间同步信息并自定义同步设置。完成该向导后，第一个同步进程将自动开始。



注：为使同步进程能够进行，必须将设备打开。

在第一个同步进程期间，计算机 Outlook 中存储的信息将被复制到设备上的日程表、联系人和任务中。

在设置了 ActiveSync 并完成第一个同步进程之后，您可以从设备启动同步。要切换至设备上的 ActiveSync，请点击“Start”（开始）按钮，然后点击“ActiveSync”。如果您有无线 LAN 卡，则可以从设备进行远程同步。

要查找有关在设备上使用 ActiveSync 的信息，请打开设备上的 ActiveSync，点击“Start”（开始）按钮，然后点击“Help”（帮助）。

要查找有关在计算机上使用 ActiveSync 的信息，请打开计算机上的 ActiveSync，单击“Help”（帮助）→“Microsoft ActiveSync Help”（Microsoft ActiveSync 帮助）。

日程安排和通讯

关于 Microsoft® Pocket Outlook

Pocket Outlook 包括 “Calendar”（日程表）、“Contacts”（联系人）、“Tasks”（任务）、“Messaging”（邮件）和 “Notes”（便笺）。您可以同时或单独使用这些程序。例如，存储在 “Contacts”（联系人）中的电子邮件地址可用于填写 “Messaging”（邮件）中的电子邮件信息。

使用 Microsoft ActiveSync®，您可以同步计算机上的 Microsoft Outlook 或 Microsoft Exchange 与设备之间的信息。您也可以将此信息与 Exchange 服务器直接同步。每次同步时，ActiveSync 将比较您在设备和计算机或服务器上所作的更改，然后使用最新的信息更新两台计算机。有关使用 ActiveSync 的信息，请参阅计算机上的 ActiveSync 帮助。

您可以通过 “Start”（开始）菜单切换至以下任一程序。

日程表

使用 “Calendar”（日程表）可以安排约会，包括会议和其它事件。您可以使用几个视图（日程、日、星期、月和年）之一来查看约会，并通过使用视图菜单在它们之间轻松切换。点击 “Today”（今日）图标可以查看当前的日期。

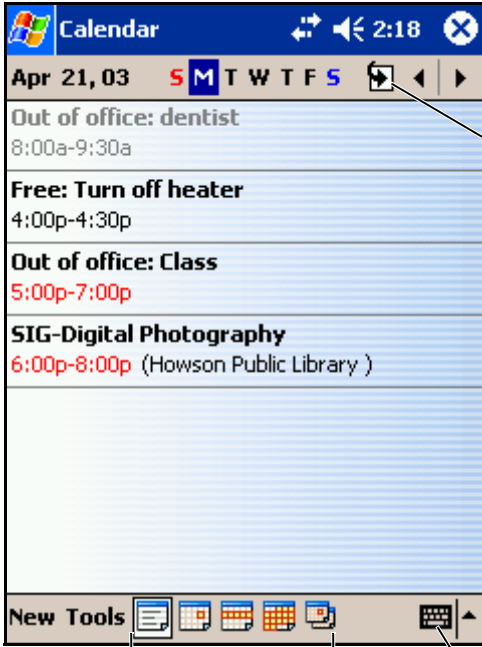

今日图标

视图菜单

输入面板图标

 **注：**要自定义日程表（例如更改一星期的第一天），请点击“Tools”（工具）并点击“Options”（选项）。

要创建约会，请：

- 1 在“Day”（日）或“Week”（星期）视图中，点击要进行约会的日期和时间。
- 2 点击“New”（新建）。
- 3 点击一个字段以进行选定，然后使用输入面板输入说明和位置。
- 4 如果有必要，点击日期和时间以进行更改。

5 要查看所有可用字段，点击输入面板图标将其隐藏。如果有必要，输入其余的信息。

6 要添加便笺，可以点击“Notes”（便笺）选项卡。

您可以输入文本、图形或创建录音。有关创建便笺的详细信息，请参阅第 67 页的“便笺”。

7 输入完信息后，点击“OK”（确定）以返回日程表。

要接收约会通知，请在约会设置中选择“Remind me”（提醒我）。您可以通过“Sounds & Notifications”（声音和通知）图标配置通知。有关详情，请参阅第 74 页的“通知”。

使用摘要屏幕

点击日程表中的约会时，将显示摘要屏幕。要更改约会，请点击“Edit”（编辑）。

创建会议请求

您可以使用“Calendar”（日程表）来设置 Outlook 或 Pocket Outlook 用户的会议。当您同步邮件程序或连接至电子邮件服务器时，会议请求将自动创建。要设置如何发送会议请求，请点击“Tools”（工具），然后点击“Options”（选项）。如果您通过 ActiveSync 发送和接收电子邮件信息，请选择“ActiveSync”。

要安排会议，请：

1 创建一个约会。

2 在“Appointment”（约会）选项卡上，点击输入面板将其隐藏，然后点击“Attendees”（参加者）。

“Attendees”（参加者）字段列出了您在“Contacts”（联系人）中输入的电子邮件地址。

3 选择会议的参加者。

将自动创建会议通知并将其置于“Outbox”（发件箱）文件夹中。

要了解发送和接收会议请求的详细信息，请点击“Start”（开始）按钮，点击“Help”（帮助），然后点击“Calendar”（日程表）或“Messaging”（邮件）。

联系人

使用“Contacts”（联系人）可以维护朋友和同事的列表。您可以使用红外线端口与其它设备用户快速共享联系人信息。



 **注：**要更改列表中信息的显示方式，请点击“Tools”（工具），然后点击“Options”（选项）。

要创建联系人，请：

- 1 点击 **“Start”（开始）** 按钮，然后点击 **“Contacts”（联系人）**。
- 2 点击 **“New”（新建）**。
- 3 使用输入面板输入姓名和其它联系信息。向下滚动以查看所有可用字段。
- 4 要为联系人分配类别，可以点击 **“Categories”（类别）**，然后从列表中选择一个类别。
在联系人列表中，您可以按类别显示联系人。
- 5 要添加便笺，可以点击 **“Notes”（便笺）** 选项卡。您可以输入文本、图形或创建录音。有关创建便笺的详细信息，请参阅第 67 页的 **“便笺”**。
- 6 输入完信息后，点击 **“OK”（确定）** 以返回日程表。

查找联系人

您可以使用以下方法之一查找联系人：

- 在 **“Contacts”（联系人）** 的导航栏下的字段中输入联系人的姓名。要显示所有的联系人，请清除框中的文本或点击框右侧的箭头。
- 在 **“Contacts”（联系人）** 中，点击类别列表（默认情况下，标有 **“All Contacts” [所有联系人]**）并选择一个类别。要再次显示所有联系人，请点击 **“All Contacts”（所有联系人）**。要查看没有分配类别的联系人，请选择 **“None”（无）**。
- 要查看联系人所在公司的名称，请在联系人列表中点击 **“View”（查看）**，然后点击 **“By Company”（按公司）**。在该公司工作的联系人数量将显示在公司名称的右侧。
- 点击 **“Start”（开始）** 按钮，点击 **“Find”（查找）**，然后输入联系人的姓名。在 **“Type”（类型）** 下拉式菜单中，点击 **“Contacts”（联系人）**，然后点击 **“Go”（前往）**。

使用摘要屏幕

点击联系人列表中的联系人时，将显示摘要屏幕。要更改联系人信息，请点击“Edit”（编辑）。

任务

 **注：**要更改列表中信息的显示方式，请点击“Tools”（工具），然后点击“Options”（选项）。

使用“Tasks”（任务）可以管理需要完成的事件的列表。

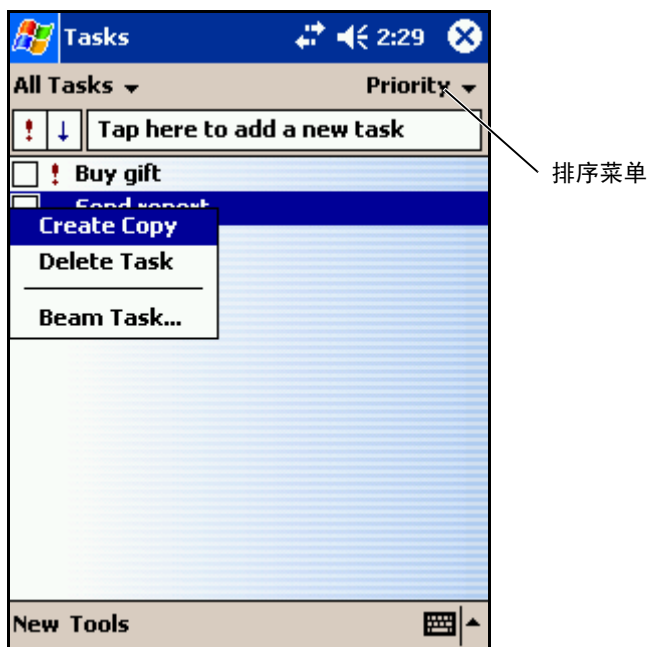

要创建任务，请：

- 1 点击“Start”（开始）按钮，然后点击“Tasks”（任务）。
- 2 点击“New”（新建）。
- 3 使用输入面板输入说明。
- 4 如果有必要，请先点击字段，以输入开始日期和截止日期或其它信息。要查看所有可用字段，请点击输入面板图标将其隐藏。
- 5 要为任务分配类别，可以点击“Categories”（类别），然后从列表中选择类别。在任务列表中，您可以按类别显示任务。
- 6 要添加便笺，可以点击“Notes”（便笺）选项卡。您可以输入文本、图形或创建录音。有关创建便笺的详细信息，请参阅第 67 页的“便笺”。
- 7 输入完信息后，点击“OK”（确定）以返回日程表。



注：要快速创建仅有一个主题的任务，请点击“Tools”（工具），然后点击“Entry Bar”（输入栏）。点击“Tap here to add a new task”（点击此处添加新任务），然后输入任务的信息。

便笺

使用“Notes”（便笺）可以快速捕捉思维、提醒、构思、图形和电话号码。您可以创建书写便笺或录音。您还可以将录音包含在便笺中。如果创建录音时便笺处于打开状态，录音将作为一个图标包含在便笺中。如果便笺没有打开，录音将保存为单独的录音。

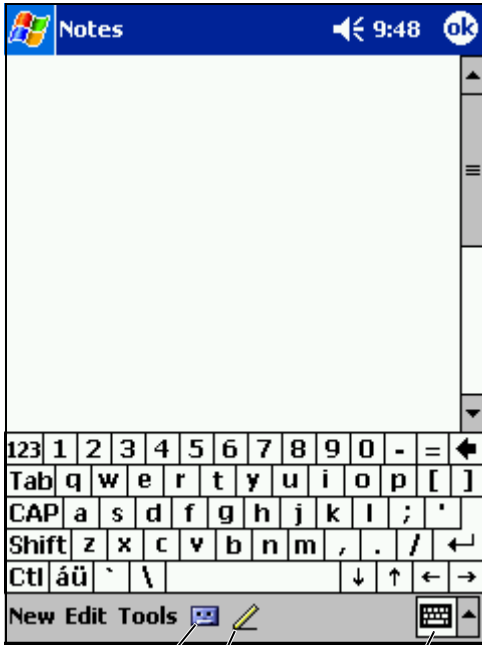

录音图标

笔图标

输入面板图标

要创建便笺，请：

- 1 点击“Start”（开始）菜单，点击“Programs”（程序），然后点击“Notes”（便笺）。
- 2 点击“New”（新建）。
- 3 可以通过书写、绘图、键入或录音创建便笺。有关使用输入面板、在屏幕上书写和绘图以及创建录音的详细信息，请参阅第 45 页的“输入信息”。

邮件

使用邮件程序可以发送和接收电子邮件信息：

- 使用计算机上的 Exchange 或 Outlook 同步电子邮件信息。
- 通过 ISP 或网络直接连接至电子邮件服务器以发送和接收电子邮件信息。

同步电子邮件信息

如果在 ActiveSync 中启用了邮件程序同步，您可以同步电子邮件信息以及其它数据。有关启用邮件程序同步的信息，请参阅计算机上的 ActiveSync 帮助。



注：您也可以将电子邮件信息与计算机进行远程同步。有关详情，请参阅第 95 页的“建立连接”。

在同步期间：

- 信息从计算机上的 Exchange 或 Outlook 的电子邮件文件夹复制到设备上的邮件程序中的“ActiveSync”文件夹。默认情况下，您将接收：
 - 过去 3 天的信息
 - 每条信息的前 100 行
 - 小于 100 KB 的文件附件
- 设备的“Outbox”（发件箱）文件夹中的电子邮件信息被传输至计算机上的 Exchange 或 Outlook，然后将通过这些程序发送。
- 计算机上子文件夹中的电子邮件信息必须在 ActiveSync 中选定后才能进行传输。

直接连接至电子邮件服务器

除了可以与计算机同步电子邮件信息以外，您还可以使用连接至设备的调制解调器或网卡连接至电子邮件服务器来发送和接收电子邮件信息。您需要设置与网络或 ISP 的远程连接以及与电子邮件服务器的连接。有关详情，请参阅第 95 页的“建立连接”。

连接至电子邮件服务器时：

- 新的信息将下载到设备的“**Inbox**”（**收件箱**）文件夹。
- 设备的“**Outbox**”（**发件箱**）文件夹中的信息将被发送。
- 电子邮件服务器上已被删除的信息将从设备的“**Inbox**”（**收件箱**）文件夹中删除。

直接从电子邮件服务器接收的信息将链接至电子邮件服务器而不是您的计算机。从设备上删除一条信息时，该信息也将在下次连接时从电子邮件服务器上删除，这取决于在 ActiveSync 中选择的设置。

在线工作时，您可以在连接至电子邮件服务器时阅读和回复信息。点击“**Send**”（**发送**）后，信息将被立即发送，这样可以节省设备上的空间。

下载了新信息标题或部分信息后，您可以断开与电子邮件服务器的连接，然后再决定要完全下载哪些信息。下次连接时，邮件程序将下载您标记为恢复的信息并发送您已经完成的信息。

使用信息列表

您接收到的信息将显示在信息列表中。默认情况下，最新接收的信息显示在列表的前面。

接收到信息后，点击信息将其打开。未读的信息将以粗体显示。

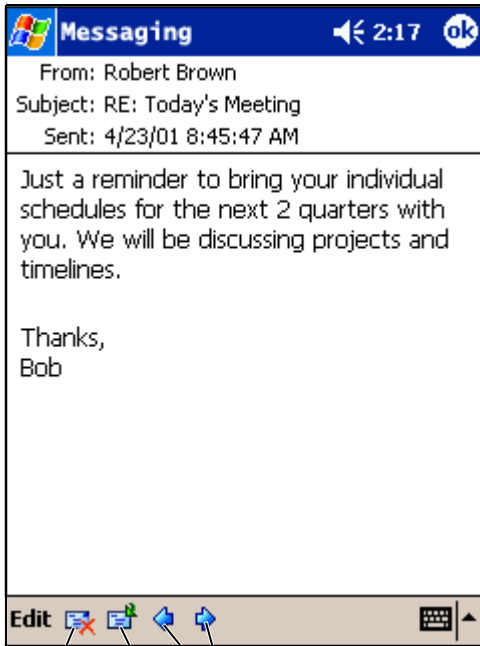

删除图标

上一条/下一条信息

转发图标

连接至电子邮件服务器或与计算机同步时，默认情况下将接收：

- 过去 5 天的信息
- 每条新信息的前 100 行
- 小于 100 KB 的文件附件

原有的信息将仍保留在电子邮件服务器或计算机上。您可以标记要在下次同步或电子邮件服务器连接期间完全恢复的信息。在信息列表中，点击并按住要恢复的信息，在弹出式菜单中，点击 **“Mark for Download”**（标记为下载）。“Inbox”（收件箱）信息列表中的图标表明了信息的状态。

您可以在设置服务或选择同步选项时指定下载的首选项。您可以在任何时候更改设置：

- 使用 ActiveSync 选项更改邮件程序同步选项。有关详情，请参阅计算机中的 ActiveSync 帮助。
- 更改设备的邮件程序中的电子邮件服务器直接连接选项。点击“Tools”（工具），然后点击“Options”（选项）。在“Account”（帐户）选项卡上，点击要更改的服务。点击并按住服务，并选择“Delete”（删除）可以删除服务。

撰写信息

要撰写信息，请：

- 1 点击“Start”（开始）按钮，然后点击“Messaging”（邮件）。
- 2 点击“New”（新建）。



联系人图标

录音图标

- 3 在 “To”（收件人）字段中，输入一个或多个接收人的电子邮件地址，中间以分号分隔。或点击 “Contacts”（联系人）图标以从联系人列表中选择姓名。



注：在 “Contacts”（联系人）的电子邮件字段中输入的所有电子邮件地址将显示在 “Address Book”（通讯簿）中。

- 4 撰写信息。要输入预设的或经常使用的信息，可以点击 “My Text”（我的文本）并选择一条信息。
- 5 完成后，点击 “Send”（发送）。

如果没有在线，信息将被移至 “Outbox”（发件箱）文件夹并在下次连接时发送。

管理电子邮件信息和文件夹

默认情况下，信息在您创建的每个服务的五个文件夹之一中显示：“Inbox”（收件箱）、“Deleted Items”（已删除项目）、“Drafts”（草稿）、“Outbox”（发件箱）或 “Sent Items”（已发送项目）。“Deleted Items”（已删除项目）文件夹包含已从设备上删除的信息。“Deleted Items”（已删除项目）和 “Sent Items”（已发送项目）文件夹的运行方式取决于您选择的选项。要更改选项，请在信息列表中点击 “Tools”（工具），然后点击 “Options”（选项）。在 “Message”（信息）选项卡上，选择选项。

要创建新的文件夹，请点击 “Tools”（工具），然后点击 “Manage Folders”（管理文件夹）。要将信息移至另一文件夹，请在信息列表中点击并按住信息，然后在弹出式菜单上点击 “Move to”（移至）。

直接连接至电子邮件服务器时的文件夹运行方式

您创建的文件夹的运行方式取决于您使用的是 ActiveSync、POP3 还是 IMAP4。

- 如果使用 ActiveSync，Outlook 的 “Inbox”（收件箱）文件夹中的电子邮件信息将自动与设备同步。您还可以选择同步其它文件夹，方法是针对 ActiveSync 指定这些文件夹。创建的文件夹和移动的信息随后将在服务器上进行镜像。例如，如果将信息从 “Inbox”（收件箱）文件夹移至名为 “Family” 的文件夹，并且已指定 “Family” 进行同步，则服务器将创建 “Family” 文件夹的副本并将信息复制到该文件夹中。这样您不在计算机旁时也可以阅读信息。

- **如果使用 POP3，且将电子邮件信息移至创建的文件夹中**，则设备上信息之间的链接以及信息在电子邮件服务器上副本之间的链接将被破坏。下次连接时，电子邮件服务器将检测到该信息已从设备收件箱中丢失，并将其从服务器上删除。这样可以避免拥有信息的重复副本。但是，除了在设备上，您将不能访问移至创建的文件夹中的信息。
- **如果使用 IMAP4**，创建的文件夹和移动的电子邮件信息将在服务器上进行镜像。因此，无论是从设备还是从计算机，任何时候您连接至电子邮件服务器时，信息都是可用的。无论何时连接至服务器、创建新文件夹或连接后重命名/删除文件夹，都会发生文件夹同步。

通知

您可以设置设备提醒您处理某些事情。例如，如果在“Calendar”（日程表）中设置了约会、在“Tasks”（任务）中设置了带有截止日期的任务或在“Clock”（时钟）内设置了闹钟，您将以下列方式之一接到通知：

- 屏幕上显示一个信息框。
- 播放声音（可指定）。
- 设备上的指示灯将闪烁。

要配置设备的提醒和声音，请：

- 1 点击“Start”（开始）按钮并点击“Settings”（设置）。
- 2 在“Personal”（个人）选项卡上点击“Sounds & Notifications”（声音和通知）。
 - “Sounds”（声音）选项卡 — 调整音量和启用声音。
 - “Notifications”（通知）选项卡 — 设置特定事件的通知。

添加和删除程序

您收到设备时，程序已经安装并存储在 ROM 中。您无法删除这些程序，并且永远不会意外地丢失 ROM 内容。使用扩展名为 *.xip 的安装程序可以更新 ROM 程序。可以将数据保存到 ROM 或 RAM 中。

只要设备有足够的内存，您就可以安装为您的设备创建的任何程序。查找用于设备的软件的最常用位置是 Microsoft® Windows Mobile™ 2003 Second Edition 的 Web 站点：www.microsoft.com/windowsmobile。

使用 Microsoft® ActiveSync® 添加程序

在设备上安装软件之前，您需要为计算机中的设备安装相应的软件。有关详情，请参阅第 59 页的“使用 Microsoft® ActiveSync® 程序”。

- 1 确定您的设备和处理器的类型，以便确定要安装的软件版本：
 - a 点击“Start”（开始）按钮并点击“Settings”（设置）。
 - b 在“System”（系统）选项卡上，点击“About”（关于）。
 - c 从“Version”（版本）选项卡中，记录处理器的信息。
- 2 将软件下载到您的计算机（或者将包含软件的 CD 或软盘放入计算机）。您可能会看到一个 *.xip、*.exe 或 *.zip 文件，一个 Setup.exe 文件，或用于不同设备类型和处理器的几个版本的文件。请确保选择的程序适用于 Pocket PC 和您的设备处理器类型。
- 3 阅读程序附带的所有安装说明、自述文件或说明文件。许多程序提供了特殊的安装说明。
- 4 将设备连接至计算机。

5 双击 *.exe 文件。

如果该文件是安装程序文件，将启动安装向导。按照屏幕上的说明进行操作。软件被安装到计算机之后，安装程序就会自动将该软件传输到您的设备中。

如果该文件不是安装程序文件，您将收到一条错误信息，表明程序有效但只适用于其它类型的计算机。您需要将该文件移到设备中。如果您在自述文件或说明文件中找不到任何程序安装说明，请使用 ActiveSync 资源管理器将程序文件复制到设备上的“Program Files”（程序文件）文件夹。有关使用 ActiveSync 复制文件的详细信息，请参阅计算机中的 ActiveSync 帮助。

要在安装完成之后打开程序，请点击“Start”（开始）按钮，点击“Programs”（程序），然后点击该程序图标。

从 Internet 下载程序

- 1 确定您的设备和处理器的类型，以便确定要安装的软件版本：
 - a 点击“Start”（开始）按钮并点击“Settings”（设置）。
 - b 在“System”（系统）选项卡上，点击“About”（关于）。
 - c 从“Version”（版本）选项卡中，记录处理器的信息。
- 2 使用 Pocket Internet Explorer 将程序下载到您的设备中。您可能会看到一个 *.xip、*.exe 或 *.zip 文件，一个 Setup.exe 文件，或用于不同设备类型和处理器的几个版本的文件。请确保选择的程序适用于 Pocket PC 和您的设备处理器类型。
- 3 阅读程序附带的所有安装说明、自述文件或说明文件。许多程序提供了特殊的安装说明。
- 4 点击文件，例如 *.xip 或 *.exe 文件。

安装向导将启动。按照屏幕上的说明进行操作。

将程序添加到“Start”（开始）菜单

- 1 点击“Start”（开始）按钮并点击“Settings”（设置）。
- 2 点击“Menus”（菜单），点击“Start Menu”（‘开始’菜单），然后点击程序的复选框。

如果未列出该程序，您可以使用设备上的文件资源管理器将程序移至“Start Menu”（‘开始’菜单）文件夹，或者使用计算机上的 ActiveSync 创建程序的快捷方式，并将此快捷方式放在“Start Menu”（‘开始’菜单）文件夹中。

使用设备上的文件资源管理器

- 1 依次点击“Start”（开始）按钮、“Programs”（程序）和“File Explorer”（文件资源管理器）。
- 2 查找程序。点击文件夹列表（默认情况下，标有“My Documents” [我的文档]），然后点击“My Device”（我的设备）以查看设备上的所有文件夹列表。
- 3 点击并按住该程序名称，并点击弹出式菜单中的“Cut”（剪切）。
- 4 打开位于 Windows® 文件夹中的“Start Menu”（‘开始’菜单）文件夹。
- 5 点击并按住窗口的空白区域，并点击弹出式菜单中的“Paste”（粘贴）。

此时，程序显示在“Start”（开始）菜单中。有关使用文件资源管理器的详细信息，请参阅第 42 页的“查找和组织信息”。

使用计算机上的 ActiveSync

使用 ActiveSync 中的资源管理器可以浏览设备文件并查找程序。在程序上单击鼠标右键并单击“Create Shortcut”（创建快捷方式）。将快捷方式移至 Windows 文件夹的“Start Menu”（‘开始’菜单）文件夹中。此时，快捷方式将显示在“Start”（开始）菜单中。有关详情，请参阅计算机中的 ActiveSync 帮助。

安装软件时的错误信息

在设备上安装软件时，您可能会收到以下错误信息：

The program you have installed may not display properly because it was designed for a previous version of Microsoft® Windows Mobile™ software. (由于您所安装的程序只适用于以前版本的 Microsoft® Windows Mobile™ 软件，因此该程序可能无法正常显示。)

要解决此问题，请：

- 1 点击“ok”（确定）以继续安装软件程序。
- 2 以纵向模式运行程序。请参阅第 78 页的“更改设备上的显示模式”。



注：使用纵向模式时，大多数设备程序在 Windows Mobile 2003 Second Edition 操作系统中均可以正常运行。对于不是为 Windows Mobile 2003 Second Edition 编写的程序，Dell 不能保证能够正常运行。



注：Dell Axim X50 上安装了 Windows Mobile 2003 Second Edition 操作系统。当前的大多数设备软件包适用于以前版本的 Windows Mobile。如果您需要有关要安装的软件的技术帮助，请与软件的制造商联络。Dell 不提供对第三方电子产品和附件的支持。

有关 Dell™ 电子产品和附件技术支持规定的详细信息，请搜索 support.dell.com 上的 Dell 知识库文档 RA1062902。

更改设备上的显示模式

要将显示模式从横向更改为纵向，请：

- 1 点击“Start”（开始）按钮并点击“Settings”（设置）。
- 2 在“Settings”（设置）窗口中，点击“System”（系统）选项卡，并点击“Screen”（屏幕）。
- 3 在“Screen”（屏幕）窗口中，点击“Portrait”（纵向）以选择纵向模式。
- 4 点击“ok”（确定）并关闭窗口。



注：要将显示模式从纵向更改为横向，请按照以上步骤的相反顺序进行操作。

文件下载安全警告

当您尝试在运行 Microsoft® Windows® XP Service Pack 2 (SP2) 的 Dell 系统上安装软件程序时，系统将显示以下 File Download Security Warning（文件下载安全警告）信息。

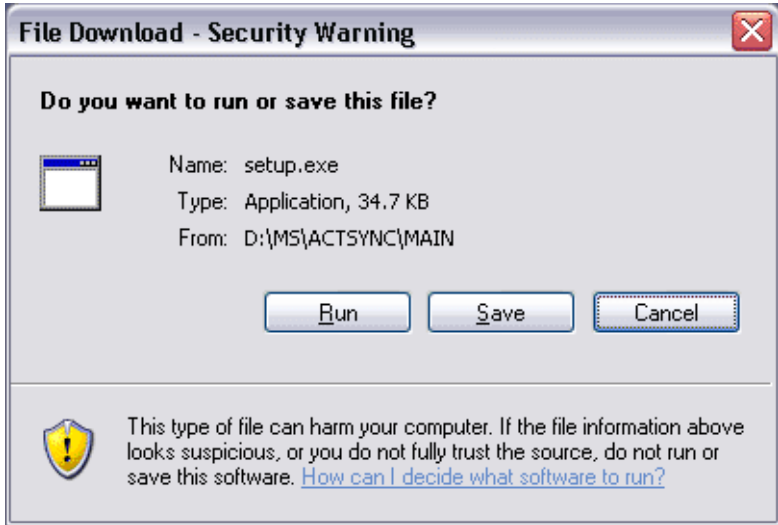

作为安全预防措施，无论何时您尝试在系统上安装软件程序，系统均将显示此 File Download Security Warning（文件下载安全警告）信息。这与您尝试安装的软件的制造商无关。

 **注：**此警告并不表明您的 Dell 系统出现问题。

删除程序

- 1 点击“Start”（开始）按钮并点击“Settings”（设置）。
- 2 点击“System”（系统）选项卡并点击“Remove Programs”（删除程序）。

如果已安装程序的列表中未显示该程序，请使用设备上的文件资源管理器查找该程序。

- 3 点击并按住该程序名称，然后点击弹出式菜单中的“Delete”（删除）。

使用配套程序

配套程序包括 Microsoft Pocket Word、Microsoft Pocket Excel、Microsoft Money、Windows Media Player for Pocket PC 和 Microsoft Reader。

要切换至设备上的配套程序，请点击 **“Start”（开始）** 按钮，点击 **“Programs”（程序）**，然后点击程序的名称。

Microsoft[®] Pocket Word

Pocket Word 可以与计算机上的 Microsoft Word 协同工作，使您可以方便地访问文档。您可以在设备上创建新的文档，也可以将文档从计算机复制到设备中。您可以在计算机和设备之间同步文档，以便两者都包含最新的内容。

使用 Pocket Word 可以创建文档，例如信件、会议记录和出差报告。要创建新的文件，请：

- 1 点击 **“Start”（开始）** 按钮 → **“Programs”（程序）** → **“Pocket Word”**。
- 2 点击 **“New”（新建）**。

将显示一个空白文档。或者，如果在 **“Options”（选项）** 对话框中为新的文档选择了模板，则将显示已提供相应文本和格式的模板。

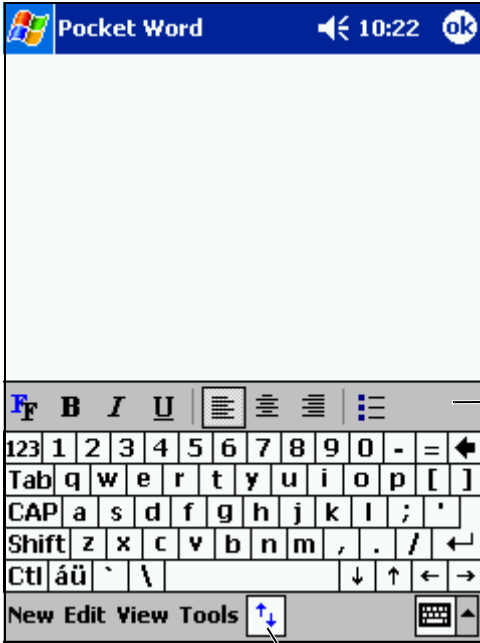

格式工具栏

显示/隐藏格式
工具栏

您一次只能打开一个文档。如果打开第二个文档，将提示您保存第一个文档。您可以创建、保存或编辑多种格式的文档，包括 Word (.doc)、Pocket Word (.psw)、多文本格式 (.rtf) 和纯文本 (.txt)。

Pocket Word 中包含存储在设备上的文件的列表。点击列表中的文件可以打开它。要删除、复制或发送文件，请点击并按住列表中的文件，然后从弹出式菜单中选择相应的操作。

您可以使用四种模式之一在 Pocket Word 中输入信息：键入、书写、绘图或录音。这些模式显示在“View”（视图）菜单上。每种模式都有自己的工具栏，可以通过点击命令栏上的“Show/Hide Toolbar”（显示/隐藏工具栏）图标进行显示或隐藏。

要更改缩放比例，请点击“View”（视图），点击“Zoom”（显示比例），然后选择所需的百分比。输入文本时可以选择较高的百分比，查看文档时可以选择较低的百分比以便看到更多的文档内容。

如果要打开在计算机上创建的 Word 文档，请选择“View”（视图）菜单上的“Wrap to Window”（按窗口大小自动换行），以便看到整个文档。

Pocket Excel

Pocket Excel 可以与计算机上的 Microsoft Excel 协同工作，使您可以方便地访问工作簿。您可以在设备上创建新的工作簿，也可以将工作簿从计算机复制到设备中。您可以在计算机和设备之间同步工作簿，以便两者都包含最新的内容。

使用 Pocket Excel 可以创建工作簿，例如费用报告和差旅费记录。要创建新的文件，请：

- 1 点击“Start”（开始）按钮 → “Programs”（程序） → “Pocket Excel”。
- 2 点击“New”（新建）。

将显示一个空白工作簿。或者，如果在“Options”（选项）对话框中为新的工作簿选择了模板，则将显示已提供相应文本和格式的模板。



您一次只能打开一个工作簿。如果打开第二个工作簿，将提示您保存第一个工作簿。您可以创建、保存或编辑多种格式的工作簿，包括 Pocket Excel (.pxl) 和 Excel (.xls)。

Pocket Excel 中包含存储在设备上的文件的列表。点击列表中的文件可以打开它。要删除、复制或发送文件，请点击并按住列表中的文件，然后从弹出式菜单中选择相应的操作。

Pocket Excel 提供了基本的电子表格工具，例如公式、函数、排序和筛选。要显示工具栏，请点击 **“View”（视图）**，然后点击 **“Toolbar”（工具栏）**。

如果工作簿中包含敏感的信息，您可以使用密码来保护该信息。要设置密码，请打开工作簿，点击 **“Edit”（编辑）**，然后点击 **“Password”（密码）**。以后每次打开工作簿时，均需要输入密码，因此请选择一个便于记忆而他人难以猜出的密码。

使用 Pocket Excel 的技巧

在 Pocket Excel 中处理大型工作表时，请使用以下技巧：

- 点击 **“View”（视图）** 并点击 **“Full Screen”（全屏显示）** 以查看尽可能多的工作表。要退出全屏模式，请点击 **“Restore”（恢复）**。
- 显示和隐藏窗口元素。点击 **“View”（视图）**，然后点击要显示或隐藏的元素。
- 冻结工作表中的窗格。首先选择要冻结窗格的单元格。点击 **“View”（视图）**，然后点击 **“Freeze Panes”（冻结窗格）**。您可能需要冻结工作表中顶端和最左侧的窗格，以便滚动工作表时保持行和列标题可见。
- 拆分窗格以查看大型工作表的不同区域。点击 **“View”（视图）**，然后点击 **“Split”（拆分）**。将拆分条拖动至所需的位置。要取消拆分，请点击 **“View”（视图）** 并点击 **“Remove Split”（删除拆分窗口）**。
- 显示和隐藏行与列。要隐藏行或列，请选择要隐藏的行或列中的单元格。点击 **“Format”（格式）**，点击 **“Row”（行）** 或 **“Column”（列）**，然后点击 **“Hide”（隐藏）**。要显示隐藏的行或列，请点击 **“Tools”（工具）**，点击 **“Go To”（转至）** 并键入隐藏的行或列中的参考。然后点击 **“Format”（格式）**，点击 **“Row”（行）** 或 **“Column”（列）**，然后点击 **“Unhide”（取消隐藏）**。

要了解有关使用 Pocket Excel 的详细信息，请点击 **“Start”（开始）** 按钮，然后点击 **“Help”（帮助）**。

MSN Messenger

使用 MSN Messenger 即时消息程序，您可以：

- 查看谁在线上。
- 发送和接收即时消息。
- 与联系人组中的联系人进行即时消息对话。

要使用 MSN Messenger，您必须有一个 Microsoft Passport 帐户或 Microsoft Exchange 电子邮件帐户。您必须有 Passport 才能使用 MSN Messenger 服务。如果您有 Hotmail 或 MSN 帐户，则您已经具有 Passport。获得了 Microsoft Passport 或 Microsoft Exchange 帐户后，您就可以设置您的帐户。



注：请在 www.passport.com 上注册一个 Microsoft Passport 帐户。在 www.hotmail.com 上获得一个免费的 Microsoft Hotmail 电子邮件地址。

要切换至 MSN Messenger，请点击“Start”（开始）按钮 → “Programs”（程序） → “MSN Messenger”。

设置

在连接之前，您必须输入 Passport 或 Exchange 帐户信息。

要设置帐户并登录，请：

- 1 点击“Start”（开始）按钮 → “Programs”（程序） → “MSN Messenger”。
- 2 点击“Tools”（工具），然后点击“Options”（选项）。
- 3 在“Accounts”（帐户）选项卡上，输入 Passport 或 Exchange 帐户信息。
- 4 要登录，请点击登录屏幕，然后输入您的电子邮件地址和密码。

使用联系人

MSN Messenger 窗口一目了然地显示了所有的 Messenger 联系人，他们可以分为“Online”（在线）和“Not Online”（不在线）两类。在在线状态下，您可以在此视图中交谈、发送电子邮件、阻止联系人与您交谈或使用弹出式菜单从列表中删除联系人。



注：如果您已在计算机中使用了 MSN Messenger，则联系人将显示在设备上而无需添加。

要查看在线的其他人而不被他人看到，请点击“Tools”（工具）→“My Status”（我的状态）→“Appear Offline”（显示为离线）。

如果您阻止了某个联系人，则您将显示为离线状态，但仍然位于被阻止的联系人列表中。要取消阻止某个联系人，请点击并按住该联系人，然后点击弹出式菜单上的“Unblock”（取消阻止）。

与联系人交谈

- 点击联系人姓名可以打开交谈窗口。在屏幕底部的文本输入区域输入交谈的消息或点击“My Text”（我的文本）输入预设的消息，然后点击“Send”（发送）。
- 要邀请另一联系人进行多用户交谈，请点击“Tools”（工具），点击“Invite”（邀请），然后点击要邀请的联系人。
- 要切换回主窗口而不关闭交谈，请点击“Contacts”（联系人）图标。要返回到交谈窗口，请点击“Chats”（交谈），然后选择曾与您交谈的人。
- 要知道与您交谈的联系人是否响应，请查看文本输入区域下的消息。

要了解有关使用 MSN Messenger 的详细信息，请点击“Start”（开始）按钮，然后点击“Help”（帮助）。

Microsoft Windows Media[®] Player for Pocket PC

使用 Windows Media Player for Pocket PC 可以播放存储在设备或网络上的数字音频和视频文件。要切换至 Media Player for Pocket PC，请点击 **“Start”**（开始）按钮 → **“Programs”**（程序） → **“Windows Media”**。

使用计算机上的 Windows Media Player 可以将数字音频和视频文件复制到您的 Pocket PC。您可以在 Pocket PC 上播放 Windows Media 和 MP3 文件。

有关使用 Windows Media Player for Pocket PC 的详细信息，请点击 **“Start”**（开始）按钮，然后点击 **“Help”**（帮助）。

使用 Microsoft[®] Pocket Internet Explorer

使用 Pocket Internet Explorer 可以查看 Web 或 WAP 页面：

- 与计算机同步期间，下载存储在计算机中 Internet Explorer 的“Mobile Favorites”（**移动收藏夹**）子文件夹中的收藏夹链接和移动收藏夹。
- 连接至因特网服务提供商 (ISP) 或网络，并浏览 Web。有关连接至 Internet 的详细信息，请参阅第 95 页的“建立连接”。

设备连接至 ISP 或网络后，您也可以从 Internet 或内部网下载文件和程序。

要切换至 Pocket Internet Explorer，请点击“Start”（开始）按钮并点击“Internet Explorer”。

移动收藏夹

如果您的计算机使用的是 Microsoft Internet Explorer 5.0 或更高版本，您可以将移动收藏夹下载到设备中。同步移动收藏夹可以将 Web 内容下载到设备中，以便在设备断开与 ISP 和计算机的连接时，仍可以查看 Web 页面。使用与 Microsoft ActiveSync[®] 一起安装的 Internet Explorer 插件可以快速创建移动收藏夹。

要在您的计算机上创建一个移动收藏夹并将其下载到设备中，请：

- 1 在计算机上，打开 Internet Explorer，并单击“Tools”（工具）→“Create Mobile Favorite”（**创建移动收藏夹**）。
- 2 要更改链接名称，在“Name”（**名称**）框中输入一个新名称。
- 3 在“Update”（**更新**）旁边指定一个更新日程安排（可选）。

4 单击“OK”（确定）。

Internet Explorer 会将最新版本的页面下载到您的计算机。

5 在计算机的 Internet Explorer 中，在移动收藏夹上单击鼠标右键并单击“Properties”（属性）。

6 在“Download”（下载）选项卡中，指定要下载的级层数。要节省设备内存，请仅指定一个级层。

7 使设备和计算机同步。

存储在 Internet Explorer 的“Mobile Favorites”（移动收藏夹）文件夹中的移动收藏夹将被下载到设备中。

如果您未在步骤 3 中指定更新日程安排，则需要手动下载内容以更新计算机和设备上的信息。与设备进行同步之前，请单击计算机的 Internet Explorer 中的“Tools”（工具）并单击“Synchronize”（同步）。“Last Updated”（上次更新日期）列中的日期是上一次将内容下载到计算机的时间。如果有必要，您可以手动下载内容。



注：您可以将一个图标添加到 Internet Explorer 工具栏中以创建移动收藏夹。在计算机的 Internet Explorer 中，单击“View”（查看）→“Toolbars”（工具栏），然后单击“Customize”（自定义）。

节省内存

移动收藏夹占用设备中的存储内存。为了使内存占用量降至最低，请：

- 关闭图片和声音，或停止使用 ActiveSync 选项的“Favorites”（收藏夹）设置将某些移动收藏夹下载到设备。有关详情，请参阅计算机中的 ActiveSync 帮助。
- 限制下载的连接页面数量。在计算机的 Internet Explorer 中，在要更改的移动收藏夹上单击鼠标右键并单击“Properties”（属性）。在“Download”（下载）选项卡中，将“0”或“1”指定为要下载的连接页面数量。

“Mobile Favorites”（移动收藏夹）文件夹

只有存储在计算机的 Internet Explorer 中的“Mobile Favorites”（移动收藏夹）子文件夹（位于“Favorites”[收藏夹]文件夹）中的项目才可以与您的设备进行同步。安装 ActiveSync 时，将自动创建该文件夹。

收藏夹链接

同步过程中，计算机的“Mobile Favorites”（移动收藏夹）文件夹中的收藏夹列表将与设备上的 Pocket Internet Explorer 进行同步。每次同步时，如果列表进行了更改，计算机和设备也将随之更新。除非将收藏夹链接标记为移动收藏夹，否则只能将链接下载到设备，您需要连接至您的 ISP 或网络才能查看内容。有关同步的详细信息，请参阅计算机中的 ActiveSync 帮助。

使用 AvantGo 频道

AvantGo 是一种免费的交互服务，使您可以访问个性化内容和上千个流行的 Web 站点。您可以直接从设备上订阅 AvantGo 频道。然后将设备与计算机同步或连接至 Internet 以下载内容。有关详情，请参阅 AvantGo Web 站点。

要注册使用 AvantGo，请：

- 1 在计算机的 ActiveSync 选项中，为 AvantGo 信息类型启用同步。
- 2 在设备的 Pocket Internet Explorer 中，点击“Favorites”（收藏夹）以显示您的收藏夹列表。
- 3 点击“AvantGo Channels”（AvantGo 频道）链接。
- 4 点击“Activate”（启动）。
- 5 按照屏幕上的说明进行操作。

您需要将设备与计算机进行同步，然后点击“My Channels”（我的频道）以完成 AvantGo 设置。

同步完成后，点击收藏夹列表中的“AvantGo Channels”（AvantGo 频道）链接以查看几个最流行的频道。要添加或删除频道，请点击“Add or Remove”（添加或删除）链接。

浏览移动收藏夹和 Web

您可以使用 Pocket Internet Explorer 浏览已下载到设备的移动收藏夹和频道，而无需连接至 Internet。您也可以通过 ISP 或网络连接连接至 Internet，并浏览 Web。



后退图标

刷新图标

主页图标

收藏夹图标

要查看移动收藏夹和频道，请：

- 1 点击收藏夹图标以显示收藏夹列表。
- 2 点击要查看的页面。

将显示上次与计算机同步时被下载的页面。如果该页面不在您的设备中，收藏夹将呈暗显。您需要重新与计算机同步以将页面下载到设备中，或连接至 Internet 以查看该页面。

要浏览 Internet，请使用“Connections”（连接）设置与您的 ISP 或企业网络的连接，如第 95 页的“建立连接”中所述。



注：要添加收藏夹链接，请转至要添加的页面，点击并按住页面，然后点击“Add to Favorites”（添加到收藏夹）。

要连接并浏览 Internet，请：

- 点击收藏夹图标并点击要查看的收藏夹。
- 点击“View”（查看）并点击“Address Bar”（地址栏）。在屏幕的顶端显示的地址栏中，输入要查看的 Web 地址并点击“Go”（前往）。点击箭头可选择先前输入的地址。

建立连接

您可以使用此设备与其它移动设备或计算机、网络或 Internet 交换信息。可以使用以下任何一种连接方式：

- 使用设备上的红外线 (IR) 端口在两台设备之间发送和接收文件。有关详情，请参阅下一节“使用红外线”。
- 连接至因特网服务提供商 (ISP)。连接之后，即可使用邮件程序发送和接收电子邮件信息，并可以使用 Microsoft® Pocket Internet Explorer 查看 Web 页面或 WAP 页面。您的设备上已经安装了用于创建 ISP 连接的通信软件。您的服务提供商还提供了安装其它服务（例如寻呼和传真服务）所需的软件。
- 在公司或工作单位连接至网络。连接之后，即可使用邮件程序发送和接收电子邮件信息、使用 Pocket Internet Explorer 查看 Web 页面或 WAP 页面，还可以与您的计算机同步。
- 连接至计算机以进行远程同步。连接之后，即可同步信息（例如 Pocket Outlook 信息）。有关详情，请参阅计算机上的 Microsoft ActiveSync® 帮助或此设备上的连接帮助。

使用红外线

通过使用红外线，您可以在两台设备之间发送和接收信息（例如联系人信息和约会）。

要发送信息，请：

- 1 切换至您用于创建要发送项目的程序并在列表中找到该项目。
- 2 对准两个红外线传感器，以使其之间无任何阻碍，并处于近距离范围内。
- 3 点击并按住项目，然后点击弹出式菜单中的“Beam xxxx”（传送 xxxx），其中 xxxx 是要传送的项目。

您也可以通过文件资源管理器发送项目（文件夹除外）。点击并选中要发送的项目，然后在弹出式菜单上点击“Beam Item”（传送项目）。

使用 Bluetooth® 无线技术

要在 Pocket PC 环境中配置具有蓝牙无线技术的设备，请：

- 1 在“Today”（今日）屏幕的右下角，点击蓝牙无线技术的图标.
- 2 在弹出式菜单中，选择“Bluetooth Manager”（蓝牙管理器）。
- 3 要建立与蓝牙无线技术的连接，请点击“New”（新建）。
- 4 点击“Explore a Bluetooth device”（浏览蓝牙设备）。
- 5 点击要连接的具有蓝牙无线技术的远程设备。
- 6 点击要用于创建此连接的服务。
- 7 点击“Finish”（完成）以创建连接。
- 8 点击并选中在“My Shortcuts”（我的快捷方式）下创建的连接，然后点击“Connect”（连接）。
- 9 如果您正在尝试连接的设备提示您输入口令，请输入口令，然后点击“OK”（确定）。



注：您需要获得蓝牙无线技术的远程设备的口令。

这样便创建了与蓝牙无线技术的活动连接，并可供使用。



注：有关使用蓝牙无线技术的详细信息，请点击“Start”（开始）按钮 → “Help”（帮助） → “Bluetooth”（蓝牙）以访问设备上的 Microsoft 帮助。

使用 Wi-Fi (802.11b)

要在 PocketPC 环境中配置无线网络，请：

- 1 按无线按钮以启用设备上的无线功能。
- 2 点击 “Start”（开始）按钮 → “Settings”（设置） → “Connections”（连接）选项卡。
- 3 要添加、编辑或删除配置文件，可以点击 “Network Cards”（网卡）。



注：如果点击 “Network Cards”（网卡）图标无法打开 “Configure Wireless Networks”（配置无线网络）屏幕，请按设备上的 WLAN/蓝牙无线技术的开/关按钮来启用无线电。

- 4 在 “Configure Wireless Networks”（配置无线网络）屏幕上，选择可用网络名称之一。



注：如果未列出网络名称，您必须为每个要在其中使用（移动）无线客户端站点的无线网络环境添加配置文件。如果要在需要不同配置设置的多个联网环境中使用无线客户端站点，您可以为每个环境定义专用配置文件。例如，您可以为公司总部、分公司以及小型办公室/家庭办公室创建配置文件。

- a 如果未列出网络名称，请点击 “Add New Settings...”（添加新设置...），然后键入网络名称。从下拉式菜单中选择 “The Internet”（Internet）或 “Work”（工作）连接方式。如果您要设置对等连接，请点击 “This is a device-to-device (ad-hoc) connection”（这是设备到设备 [特别] 连接）复选框。
 - b 点击 “Network Key”（网络密钥）选项卡以调整配置。要禁用加密，请点击 “Authentication”（验证）下拉式菜单并点击 “Open”（打开）。此时，从 “Data Encryption”（数据加密）下拉式菜单中选择 “Disabled”（已禁用）。
- 如果您要使用 “Network Authentication (Shared mode)”（网络验证 [共享模式]），请点击 “Authentication”（验证）下拉式菜单，选择 “Shared”（共享），然后从 “Data Encryption”（数据加密）下拉式菜单中选择适当的加密方法。

- 如果您确实需要加密并且系统自动为您提供密钥，则取消选取 **“The key is provided for me automatically”**（**自动提供密钥**）复选框后，您便可以自己输入加密密钥。您可以输入字母数字值或十六进制值作为密钥值。加密密钥值区分大小写。要获得正确的密钥值，请咨询 LAN 管理员或查看无线路由器说明文件。

如果您使用的是 IEEE 802.1x 选项，则首先需要通过启用了非 802.1x 的连接至证书服务器的无线网络获得证书。从列表中选择或配置启用了非 802.1x 的无线网络。

创建调制解调器连接

- 1 安装调制解调器卡和相应的适配器，以通过串行端口将外部调制解调器连接至您的设备。
- 2 从 ISP 获取以下信息：
 - ISP 拨号访问电话号码
 - 用户名和密码
 - TCP/IP 设置

某些 ISP 需要在用户名前加上信息，例如 MSN/ 用户名。

- 3 点击 **“Start”**（**开始**）按钮 → **“Settings”**（**设置**） → **“Connections”**（**连接**）选项卡 → **“Connections”**（**连接**）。
- 4 在 **“My ISP”**（**我的 ISP**）或 **“My Work Network”**（**我的工作网络**）下，点击 **“Add a new modem connection”**（**添加新调制解调器连接**）。
- 5 为连接输入名称，例如 ISP Connection。
- 6 在 **“Select a modem”**（**选择调制解调器**）列表中，选择您的调制解调器的类型，并点击 **“Next”**（**下一步**）。

如果列表中未显示您的调制解调器类型，请尝试重新插入调制解调器卡。如果您使用的是通过电缆连接至此设备的外部调制解调器，请选择 **“Hayes Compatible on COM1”**（**COM1 上兼容 Hayes**）。

7 输入访问电话号码并点击 “Next”（下一步）。

8 输入您的用户名、密码和域（如果有）。

 **注：**您应当不需要更改 “Advanced”（高级）中的任何设置。如今大多数 ISP 均使用动态分配的地址。

9 如果您连接的 ISP 未使用动态分配的地址，请点击 “Advanced”（高级），点击 “TCP/IP” 选项卡，然后输入地址。

10 点击 “Next”（下一步）。

11 选择其它相应的选项，然后点击 “Finish”（完成）。

打开邮件程序、Pocket Internet Explorer 或 MSN Messenger 时，您的设备将自动连接。连接之后，您可以：

- 使用邮件程序发送和接收电子邮件信息。您需要先提供邮件程序与电子邮件服务器通信所需的信息，然后才能使用邮件程序。有关详情，请参阅第 101 页的 “直接连接至电子邮件服务器”。
- 使用 Pocket Internet Explorer 查看 Web 和 WAP 页面。有关详情，请参阅第 89 页的 “使用 Microsoft® Pocket Internet Explorer”。
- 使用 MSN Messenger 发送和接收即时消息。有关详情，请参阅第 86 页的 “MSN Messenger”。

创建以太网连接

1 请与您的网络管理员联络以获取用户名、密码和域名。

2 安装网卡驱动程序（如果需要）。有关详情，请参阅网卡附带的说明文件。

3 当您首次插入网卡时，系统将自动显示 “Network Settings”（网络设置）窗口，以便您配置网卡。以后要更改设置，请点击 “Start”（开始）按钮 → “Settings”（设置）→ “Connections”（连接）选项卡 → “Connections”（连接）。

4 如果需要输入特定的服务器信息，请点击相应的适配器，然后点击 “Properties”（属性）。您可能需要输入代理服务器和 VPN 连接设置。有关详情，请咨询您的网络管理员。

 **注：**由于大多数网络都使用 DHCP，因此无需更改连接设置，除非网络管理员要求执行此操作。

5 如果有必要，可以使用网络电缆将网卡连接至网络。有关详情，请参阅网卡附带的说明文件。

创建 VPN 连接

- 1 点击 “Start”（开始）按钮 → “Settings”（设置） → “Connections”（连接）选项卡 → “Connections”（连接）。
- 2 点击 “Add a new VPN server connection”（添加新 VPN 服务器连接）。
- 3 为连接输入名称（例如您的公司名称）。
- 4 在 “Host name/IP”（主机名/IP）字段中，输入 VPN 服务器名称或 IP 地址。
- 5 根据设备要使用的验证类型，点击 “VPN type”（VPN 类型）旁边的 “IPSec” 或 “PPTP”。

如果无法确定选择哪个选项，请与您的网络管理员联络。

- 6 点击 “Next”（下一步），并输入您的用户名、密码和域（如果需要）。
- 7 安装网卡驱动程序（如果需要）。有关详情，请参阅网卡附带的说明文件。
- 8 将网卡插入您的设备。
 - 如果系统检测到具有广播 SSID 的网络，导航栏中将显示无线网络图标  和 “New Network Detected”（检测到新网络）气泡图。转到步骤 9。
 - 如果未检测到具有广播 SSID 的网络，请跳至步骤 10。
- 9 点击 “The Internet”（Internet）。



注：如果检测到多个网络，请点击您要连接的网络，点击 “The Internet”（Internet），并点击 “Connect”（连接）。

- 10 点击 “Start”（开始）按钮 → “Settings”（设置） → “Connections”（连接）选项卡 → “Connections”（连接）。
- 11 点击 “Wireless Ethernet”（无线以太网）图标。
- 12 在 “Wireless”（无线）选项卡上，点击 “New Settings”（新设置）。

- 13 在“Network Name”（网络名称）旁输入 SSID 并点击“**The Internet**”（Internet）。
- 14 根据您的网络类型，点击“**Authentication**”（验证）选项卡，以启用或禁用 WEP 设置。
- 15 点击“**OK**”（确定）。
- 16 点击导航栏中显示的连接图标 。
- 17 点击 VPN 连接的名称以启用该连接。

终止连接

要断开连接，请：

- 如果是通过拨号或 VPN 进行的连接，请点击导航栏中的连接图标 ，并点击“**End**”（终止）。
- 如果是通过电缆或机座进行的连接，请断开设备与电缆或机座的连接。
- 如果是通过红外线传感器进行的连接，请将设备从计算机旁移开。
- 如果是通过网卡（以太网卡）进行的连接，请将网卡从设备中卸下。

直接连接至电子邮件服务器

您可以建立至电子邮件服务器的连接，以便能够使用调制解调器或网络连接和设备上的邮件程序来发送和接收电子邮件信息。

 **注：**ISP 或网络必须使用 POP3 或 IMAP4 电子邮件服务器和 SMTP 网关。

您可以使用多个电子邮件服务来接收信息。对于您要使用的每个电子邮件服务，均必须先设置和命名该电子邮件服务。如果您使用同一服务连接至不同的邮箱，请分别设置和命名这些邮箱连接。

要设置电子邮件服务，请：

- 1 在设备的“Messaging”（邮件）中，点击“Accounts”（帐户），并点击“New Account”（新帐户）。
- 2 按照电子邮件设置向导中的说明进行操作。

有关详情，请点击“Start”（开始）按钮并点击“Help”（帮助）。

要连接至电子邮件服务器，请点击“Account”（帐户），并点击“Connect”（连接）。有关使用邮件程序的详细信息，请参阅第 67 页的“便笺”。

获得有关连接的帮助

有关建立连接的详细信息，请参阅以下资源：

- 第 67 页的“便笺”。
- 设备上的联机帮助。点击“Start”（开始）按钮并点击“Help”（帮助）。点击“Messaging”（邮件）或“Connections”（连接）。
- 计算机上的 ActiveSync 帮助。在 ActiveSync 中，单击“Help”（帮助）并单击“Microsoft ActiveSync Help”（Microsoft ActiveSync 帮助）。
- 有关故障排除的信息，请参阅 www.microsoft.com/windowsmobile。

附录

规格

系统信息

处理器	Intel® XScale™ PXA270 处理器 最高 624 MHz
内存	
RAM	64 MB SDRAM
ROM	64 MB 或 128 MB Intel® StrataFlash™ ROM
操作系统	Microsoft® Windows Mobile™ 2003 Second Edition

显示屏

类型	QVGA、VGA TFT 16 位色、触摸感应 透反射式显示屏
尺寸	3.5 英寸 (QVGA) 3.7 英寸 (VGA)
分辨率	65,536 色时为 240 x 320 (QVGA) 65,536 色时为 480 x 640 (VGA)
LCD 亮度	QVGA: 100 尼特 VGA: 80 尼特

控件和指示灯

导航	5 向导航按钮
按钮:	四个程序按钮: 日程表、联系人、邮件、主页
	电源开/关按钮
	WLAN/Bluetooth® 无线技术的开/关按钮
	语音录音按钮
	重新启动按钮
	锁定按钮
指示灯:	同步/通信
	事件通知
	电池电量状态

扩充槽

安全数字内存卡	一个安全数字内存卡插槽 (3.3v) 支持 1 位和 4 位 SDIO 卡
CompactFlash 卡	一个 CompactFlash II 型卡插槽 (3.3v)

端口和连接器

红外线	标准 v1.2 (115 kbps)
机座/同步连接器	36 针连接器
音频	立体声耳机连接器和单声道麦克风连接器

物理规格

尺寸：

长度 119.0 mm (4.69 英寸)

宽度 73.0 mm (2.87 英寸)

高度 16.9 mm (0.67 英寸)

重量 165 g (0.36 lb) QVGA (含标准电池)

175 g (0.38 lb) VGA (含标准电池)

注：此处所述的重量指不含 CompactFlash 卡或安全数字内存卡的设备重量。

音频

音频控制器 WM8750L 声效芯片

立体声转换 16 位立体声； 8.0、 11.025、 22.05 和 44.1 KHz 采样率

录音 全双工录音和回放

麦克风/扬声器 集成

耳机 立体声连接器

无线连接性

WLAN (802.11b)

主机接口 CF

网络标准 IEEE 802.11b

数据传输速率 1 Mbps、 2 Mbps、 5.5 Mbps 和 11 Mbps

调制 CCK (11 Mbps、 5.5 Mbps) ；
DQPSK (2 Mbps) ； DBSPK (1 Mbps)

网络体系结构 特殊和基础设施

运行频率 2.4-2.497 GHz

运行频道 1-11 (北美洲) ；
1-13 (欧洲和日本)

无线连接性 (续)

RF 输出功率	13.0 dBm (最大)
范围	在数据传输速率为 5 Mbps 的情况下，室内最远可达 10 m (120 ft)；在数据传输速率为 0.5 Mbps 的情况下，室内最远可达 75 m
客户端公用程序	自动定位配置文件、现场勘测、诊断、当前链接状态和试通程序
软件支持	已获得 Wi-Fi 认证
指示灯	绿色 (WLAN 状态) 蓝色 (蓝牙无线技术状态)
开关	手动无线电开/关设备 (硬件按钮和软件开关) 以遵守航空局规定
蓝牙无线技术	2.4 GHz ISM 频带操作；与蓝牙 1.2 无线技术兼容；包含具有无线技术的蓝牙的管理程序；II 级设备；最大 4 dBm 的输出功率；3.3 V 运行；UART 接口

电源设备

电池类型:

主电池	1100 mAh 锂离子可拆卸、可充电电池 (标准) 2200 mAh 锂离子可拆卸、可充电电池 (可选)
备用电池	20 mAh 可充电镍金属氢化物纽扣形电池

交流适配器:

电源电压	100–240 VAC
频率	50–60 Hz
电流消耗	0.4 A
输出电压	5.4 VDC
输出电流	2.41 A

环境参数

温度范围:

运行时	0° 至 40°C (32° 至 104°F)
存放时	-20° 至 60°C (-4° 至 140°F)

热梯度:

运行时	最大值为每小时 15°C (59°F)
存放时	最大值为每小时 20°C (68°F)

相对湿度 (最大):

运行时	10% 至 90% (非冷凝)
存放时	5% 至 95% (非冷凝)

海拔高度 (最大):

运行时	0 至 3048 m (0 至 10,000 ft)
存放时	0 至 12,190 m (0 至 40,000 ft)

最大撞击 (在 2 ms 半正弦波脉冲的情况下测量):

运行时	200 G
存放时	400 G

最大振动 (使用模拟用户环境的随机振动频谱测量):

运行时	2.6 GRMS
存放时	3.41 GRMS

Dell™ 软件许可协议

本协议为您（用户）与 Dell Products, L.P.（下称“Dell”）之间的法律协议。本协议适用于 Dell 产品附带的所有软件（统称“软件”），除此之外在您和这些软件的制造商或所有者之间没有任何单独的许可协议。本协议并不代表出售本软件或任何其它知识产权。所有与本软件有关的权利和知识产权均归本软件的制造商或所有者所有。所有未在本协议中明确授予的权利均由软件制造商或所有者保留。一旦您打开或拆开本软件包装的密封、安装或下载本软件，或者使用您的产品中预装或嵌入的软件，则表示您同意遵守本协议中的条款。如果不同意这些条款，请立即退回所有软件物品（包括磁盘、书面材料和包装），并删除所有预装或嵌入的软件。

一份软件一次只能在一个产品上使用。如果您有多个本软件的许可证，则可以在任何时候使用与许可证数目相同份数的软件。“使用”是指将本软件载入产品的临时内存或永久存储设备中。如果单独在网络服务器上安装本软件以便将其分发给其它产品，并且要被分发本软件的每个产品都具有单独的许可证，则不能将这种安装称为“使用”。在网络服务器上安装本软件后，您必须保证使用本软件的用户数目不超过所拥有的许可证的数目。如果网络服务器上安装的软件的用户数目超过许可证的数目，则必须购买更多的许可证使其数目与用户的数目相等，才允许这些额外用户使用本软件。如果您是 Dell 的商业客户或 Dell 会员，您特此授权 Dell 或 Dell 选定的代理机构在正常办公时间内审核您对本软件的使用情况，并且同意配合 Dell 进行此类审核，并同意在合理范围内向 Dell 提供有关本软件使用情况的所有记录。审核行为仅限于验证您是否遵守了本协议中的条款。

本软件受美国版权法和国际公约的保护。您可以单独复制一份软件以供备份或存档；也可以将其转移到单个硬盘上，前提是将原始软件仅用于备份或存档。您不得租用或出租本软件，也不得复制本软件附带的书面材料，但是，如果您没有保留任何副本，并且接受人同意本协议中的条款，则可以作为 Dell 产品销售或转让的一部分永久性转让本软件及其附带的所有材料。所有转让均必须包括最新更新和所有先前的版本。您不得对本软件进行反向工程、反编译或反汇编。如果产品附带的包装中含有光盘、3.5 英寸和/或 5.25 英寸磁盘，则您只能使用适用于您的产品的磁盘。除非经本协议许可，否则不得在其它产品或网络中使用这些磁盘，也不得向其他用户出借、租用、出租或转让磁盘。

有限保修规定

Dell 保证本软件磁盘在您收到之日起九十 (90) 天内，在正常使用情况下不会出现材料和工艺方面的缺陷。本担保仅适用于您本人，不可转让。所有暗示性担保均限于从您收到本软件之日起九十 (90) 天之内。某些辖区不允许对暗示性担保的持续时间加以限制，因此上述限制可能不适用于您。Dell 及其供应商的全部责任以及对您的唯一补偿为 (a) 退回购买本软件所支付的款项，或 (b) 更换不符合本担保的所有磁盘，但是您必须将磁盘与退回授权号一起发送给 Dell，并承担费用和 risk。此有限保修规定不适用于因意外、滥用、误用或由非 Dell 授权人员维修或改装磁盘所导致的损坏。对于任何更换后的磁盘，其保修期为原始保修期剩余的时间或三十 (30) 天，以较长的时间为准。

Dell 不保证本软件的功能可以满足您的要求，也不保证本软件的运行不会中断或不出现错误。您应当承担选择本软件以满足特定用途的责任，并对本软件的使用及其产生的后果负责。

DELL 代表本公司及其供应商对本软件和附带的所有书面材料不承担任何其它担保，包括但不限于对适销性或某一特定用途的适用性的所有其它明示或暗示担保。本有限保修规定赋予您特定的法律权利；您可能还具有其它权利，具体因辖区不同而异。

无论在任何情况下，DELL 或其供应商对于因使用或无法使用本软件所造成的任何损失（包括但不限于因商业利润损失、业务中断、业务信息丢失或其它经济损失而造成的损失），均不负任何责任，即使 DELL 或其供应商已得到可能出现此类损失的通知。由于某些辖区不允许对必然性或偶然性损失的责任进行排除或限制，因此上述限制可能不适用于您。

美国政府有限权利

本软件和说明文件属于 48 C.F.R. 2.101 中所定义的“商业物品”，“商业物品”包括 48 C.F.R. 12.212 中所使用的“商业计算机软件”和“商业计算机软件说明文件”等项目。依据 48 C.F.R. 12.212 和 48 C.F.R. 227.7202-1 至 227.7202-4，所有美国政府最终用户获得软件和说明文件后，仅享有此处声明的权利。合约商/制造商为 Dell Products, L.P., One Dell Way, Round Rock, Texas 78682。

一般原则

本许可在终止前持续有效。如果发生上述情况或您未遵守任一许可条款，本许可将终止。许可终止之后，您同意销毁本软件及其附带的材料，以及它们的所有副本。本协议受德克萨斯州法律的约束。本协议中的每项规定均具有可分割性。如果发现某项规定无法实施，它并不会影响本协议中的其它规定、条款或条件的可执行性。继承人和受让人受本协议约束。在法律许可的最大范围内，Dell 与您均同意放弃就本软件或本协议提出任何陪审团审判的权利。由于此类弃权规定在某些辖区内可能无效，因此此规定可能不适用于您。您确认已阅读本协议、理解本协议内容并同意遵守本协议条款，并且承认本协议为您与 Dell 之间就本软件所签署的完整唯一的协议声明。

管制通告

电磁干扰 (EMI) 是一种信号或辐射，它散布在空中或通过电源电缆或信号线传送。它会危害无线电导航系统或其它安全服务设施的正常工作，并且严重干扰、阻碍或重复中断经许可的无线电通信服务。无线电通信服务包括但不仅限于 AM/FM 商业电台、电视、蜂窝式无线电通信、雷达、空中交通管制、寻呼机和个人通信服务 (PCS)。这些经过许可的服务设施与无意辐射体（例如计算机等数字设备）共同形成了电磁环境。

电磁兼容性是指各种电子设备在电子环境中共同正常工作的能力。此计算机的设计符合管制机构关于 EMI 的限制规定，但并不排除某些特定安装产生干扰的可能性。如果发现此设备对无线电通信服务造成干扰，并且通过关闭和打开此设备确定干扰确实存在，请尝试以下一种或多种方法排除干扰：

- 重新调整接收天线的方向。
- 根据被干扰设备的位置重新放置计算机。
- 将计算机移至远离被干扰设备的位置。
- 将计算机连接至不同的电源插座，以使计算机与被干扰设备使用不同的分支电路。

如果有必要，请向 Dell 技术支持代表或有经验的无线电/电视技术人员咨询，以获得其它建议。

Dell™ 计算机经设计、检测和分类，适用于相应的电磁环境。这些电磁环境分类通常是指以下标准定义：

- A 级通常适用于商业或工业环境。
- B 级通常适用于居住环境。

集成至或连接至本计算机的信息技术设备 (ITE)，包括设备、扩充卡、打印机、输入/输出 (I/O) 设备和显示器等，均应与计算机的电磁环境分类相匹配。

关于屏蔽信号电缆的注意事项：将设备连接至任何 Dell 设备时，请仅使用屏蔽电缆，以减少对无线电通信服务造成干扰的可能性。使用屏蔽电缆可确保在相应的环境中维持适当的电磁兼容性分类。对于并行打印机，您可以向 Dell 订购适用的电缆。如果您愿意，也可以通过 WWW 上的 accessories.us.dell.com/sna/category.asp?category_id=4117 向 Dell 订购电缆。

大多数 Dell 计算机均被分类为用于 B 级环境。但是，安装某些选件可能会将某些配置的等级更改为 A 级。要确定您的计算机或设备的电磁分类，请参阅以下针对每个管制机构的小节。每一节均提供了特定国家或地区的电磁兼容性/EMI 信息或产品安全信息。

无线管制信息

必须严格按照产品附带的用户说明文件中的制造商说明使用 Dell™ Axim™ X50 设备。有关特定国家或地区的许可信息，请参阅无线电许可。如果无线电或电视干扰是由于对设备进行未经授权的修改所引起的，或者由于使用非 Dell Inc. 指定的连接电缆和设备进行替换或连接所引起的，则 Dell Inc. 概不负责。用户有责任消除此类未经授权的修改、替换和连接所引起的干扰。如果由于用户未能遵守这些原则而破坏或违反了政府规定，Dell Inc. 及其授权的转销商或经销商概不负责。

无线电许可

要确定是否允许在特定国家或地区使用无线网络设备，请查看一般 Dell 支持站点 support.dell.com 上发布的无线电许可清单上是否列有设备标识标签上印刷的无线电类型编号。

与 Dell 联络

要与 Dell™ 进行电子联络，您可以访问以下 Web 站点：

- www.dell.com
- support.dell.com（技术支持）
- premiersupport.dell.com（对教育部门、政府部门、医疗机构和中型/大型企业客户的技术支持，包括首要客户、铂金客户和黄金客户）

有关您所在国家或地区的特定 Web 地址，请在下表中查找相应的国家或地区部分。

注：免费电话号码仅可以在列出的国家或地区内使用。

需要与 Dell 联络时，请使用下表中提供的电子地址、电话号码和代码。如果您无法确定应该使用的代码，请与当地或国际接线员联络。

国家/地区 (城市) 国际拨号代码 国家/地区代码 城市代码	部门名称或服务区域、 Web 站点和电子邮件地址	区号、 本地电话号码和 免费电话号码
安圭拉岛	一般支持	免费: 800-335-0031
安提瓜和巴布达	一般支持	1-800-805-5924
阿根廷 (布宜诺斯艾利斯) 国际拨号代码: 00 国家/地区代码: 54 城市代码: 11	Web 站点: www.dell.com.ar 电子邮件: us_latam_services@dell.com 电子邮件 (台式和便携式计算机): la-techsupport@dell.com 电子邮件 (服务器和 EMC): la_enterprise@dell.com	客户服务 免费: 0-800-444-0730 技术支持 免费: 0-800-444-0733 技术支持服务 免费: 0-800-444-0724 销售 0-810-444-3355
阿鲁巴	一般支持	免费: 800-1578

国家/地区 (城市) 国际拨号代码 国家/地区代码 城市代码	部门名称或服务区域、 Web 站点和电子邮件地址	区号、 本地电话号码和 免费电话号码
澳大利亚 (悉尼) 国际拨号代码: 0011 国家/地区代码: 61 城市代码: 2	电子邮件 (澳大利亚): au_tech_support@dell.com 电子邮件 (新西兰): nz_tech_support@dell.com 家庭和小型企业 政府和企业 重要客户部 (PAD) 客户服务 技术支持 (便携式和台式计算机) 技术支持 (服务器和工作站) 公司客户销售 合同销售 传真	1-300-655-533 免费: 1-800-633-559 免费: 1-800-060-889 免费: 1-800-819-339 免费: 1-300-655-533 免费: 1-800-733-314 免费: 1-800-808-385 免费: 1-800-808-312 免费: 1-800-818-341

国家/地区 (城市) 国际拨号代码 国家/地区代码 城市代码	部门名称或服务区域、 Web 站点和电子邮件地址	区号、 本地电话号码和 免费电话号码
奥地利 (维也纳) 国际拨号代码: 900 国家/地区代码: 43 城市代码: 1	Web 站点: support.euro.dell.com	
	电子邮件: tech_support_central_europe@dell.com	
	家庭/小型企业客户销售	0820 240 530 00
	家庭/小型企业客户传真	0820 240 530 49
	家庭/小型企业客户服务	0820 240 530 14
	重要客户/公司客户服务	0820 240 530 16
	家庭/小型企业客户技术支持	0820 240 530 14
	重要客户/公司客户技术支持	0660 8779
	总机	0820 240 530 00
巴哈马	一般支持	免费: 1-866-278-6818
巴巴多斯	一般支持	1-800-534-3066
比利时 (布鲁塞尔) 国际拨号代码: 00 国家/地区代码: 32 城市代码: 2	Web 站点: support.euro.dell.com	
	电子邮件 (使用法语的客户): support.euro.dell.com/be/fr/emaildell/	
	技术支持	02 481 92 88
	技术支持传真	02 481 92 95
	客户服务	02 713 15 65
	公司客户销售	02 481 91 00
	传真	02 481 92 99
	总机	02 481 91 00
百慕大群岛	一般支持	1-800-342-0671
玻利维亚	一般支持	免费: 800-10-0238

国家/地区 (城市) 国际拨号代码 国家/地区代码 城市代码	部门名称或服务区域、 Web 站点和电子邮件地址	区号、 本地电话号码和 免费电话号码
巴西	Web 站点: www.dell.com/br	
国际拨号代码: 00	客户支持, 技术支持	0800 90 3355
国家/地区代码: 55	技术支持传真	51 481 5470
城市代码: 51	客户服务传真	51 481 5480
	销售	0800 90 3390
英属维尔京群岛	一般支持	免费: 1-866-278-6820
文莱	客户技术支持 (马来西亚, 檳城)	604 633 4966
国家/地区代码: 673	客户服务 (马来西亚, 檳城)	604 633 4949
	合同销售 (马来西亚, 檳城)	604 633 4955
加拿大 (安大略省, 北约克)	在线订单状态: www.dell.ca/ostatus	
国际拨号代码: 011	AutoTech (自动技术支持)	免费: 1-800-247-9362
	客户服务 (家庭和小型企业客户)	免费: 1-800-847-4096
	客户服务 (中型/大型企业客户和政府部门)	免费: 1-800-326-9463
	技术支持 (家庭/小型企业客户)	免费: 1-800-847-4096
	技术支持 (中型/大型企业客户和政府部门)	免费: 1-800-387-5757
	销售 (家庭/小型企业客户)	免费: 1-800-387-5752
	销售 (中型/大型企业客户和政府部门)	免费: 1-800-387-5755
	备用部件销售和扩展服务销售	1 866 440 3355
开曼群岛	一般支持	1-800-805-7541

国家/地区 (城市) 国际拨号代码 国家/地区代码 城市代码	部门名称或服务区域、 Web 站点和电子邮件地址	区号、 本地电话号码和 免费电话号码
智利 (圣地亚哥) 国家/地区代码: 56 城市代码: 2	销售、客户支持和技术支持 技术支持电子邮件: cn_support@dell.com 客户服务电子邮件: customer_cn@dell.com	免费: 1230-020-4823
	技术支持传真	818 1350
	技术支持 (Dimension™ 和 Inspiron™)	免费: 800 858 2969
	技术支持 (OptiPlex™、 Latitude™ 和 Dell Precision™)	免费: 800 858 0950

国家/地区 (城市) 国际拨号代码 国家/地区代码 城市代码	部门名称或服务区域、 Web 站点和电子邮件地址	区号、 本地电话号码和 免费电话号码
中国 (厦门) 国家/地区代码: 86 城市代码: 592	技术支持 Web 站点: support.dell.com.cn 技术支持电子邮件: cn_support@dell.com 客户服务电子邮件: customer_cn@dell.com 技术支持传真	818 1350
	技术支持 (Dimension™ 和 Inspiron™)	免费: 800 858 2969
	技术支持 (OptiPlex™、 Latitude™ 和 Dell Precision™)	免费: 800 858 0950
	技术支持 (服务器和存储设备)	免费: 800 858 0960
	技术支持 (投影机、PDA、打印 机、交换机和路由器等)	免费: 800 858 2920
	客户服务	免费: 800 858 2060
	客户服务传真	592 818 1308
	家庭和小型企业	免费: 800 858 2222
	重要客户部	免费: 800 858 2557
	大公司客户 (GCP)	免费: 800 858 2055
	大公司客户 (重要客户)	免费: 800 858 2628
	大公司客户 (北部地区)	免费: 800 858 2999
	大公司客户 (北部地区政府 和教育部门)	免费: 800 858 2955

国家/地区 (城市) 国际拨号代码 国家/地区代码 城市代码	部门名称或服务区域、 Web 站点和电子邮件地址	区号、 本地电话号码和 免费电话号码
中国 (厦门) 国家/地区代码: 86 城市代码: 592	大公司客户 (东部地区)	免费: 800 858 2020
	大公司客户 (东部地区政府和教育部门)	免费: 800 858 2669
	大公司客户 (Queue Team)	免费: 800 858 2572
	大公司客户 (南部地区)	免费: 800 858 2355
	大公司客户 (西部地区)	免费: 800 858 2811
	大公司客户 (备用部件)	免费: 800 858 2621
哥伦比亚	一般支持	980-9-15-3978
哥斯达黎加	一般支持	0800-012-0435
捷克共和国 (布拉格)	Web 站点: support.euro.dell.com	
国际拨号代码: 00	电子邮件: czech_dell@dell.com	
国家/地区代码: 420	技术支持	22537 2727
	客户服务	22537 2707
	传真	22537 2714
	技术传真	22537 2728
	总机	22537 2711

国家/地区 (城市) 国际拨号代码 国家/地区代码 城市代码	部门名称或服务区域、 Web 站点和电子邮件地址	区号、 本地电话号码和 免费电话号码
丹麦 (哥本哈根) 国际拨号代码: 00 国家/地区代码: 45 城市代码	Web 站点: support.euro.dell.com 电子邮件: http://support.euro.dell.com/dk/da/ /emaildell/	
	技术支持	7023 0182
	客户服务 (Relational)	7023 0184
	家庭/小型企业客户服务	3287 5505
	总机 (Relational)	3287 1200
	总机传真 (Relational)	3287 1201
	总机 (家庭/小型企业)	3287 5000
	总机传真 (家庭/小型企业)	3287 5001
多米尼加	一般支持	免费: 1-866-278-6821
多米尼加共和国	一般支持	1-800-148-0530
厄瓜多尔	一般支持	免费: 999-119
萨尔瓦多	一般支持	01-899-753-0777
芬兰 (赫尔辛基) 国际拨号代码: 990 国家/地区代码: 358 城市代码: 9	Web 站点: support.euro.dell.com 电子邮件: http://support.euro.dell.com/fi/fi/e/ maildell/	
	技术支持	09 253 313 60
	客户服务	09 253 313 38
	传真	09 253 313 99
	总机	09 253 313 00

国家/地区 (城市) 国际拨号代码 国家/地区代码 城市代码	部门名称或服务区域、 Web 站点和电子邮件地址	区号、 本地电话号码和 免费电话号码
法国 (巴黎) (蒙 彼利埃)	Web 站点: support.euro.dell.com	
国际拨号代码: 00	电子邮件: support.euro.dell.com/fr/fr/emaild ell/	
国家/地区代码: 33		
城市代码: (1) (4)	家庭和小型企业	
	技术支持	0825 387 270
	客户服务	0825 823 833
	总机	0825 004 700
	总机 (从法国以外地区拨打)	04 99 75 40 00
	销售	0825 004 700
	传真	0825 004 701
	传真 (从法国以外地区拨打)	04 99 75 40 01
	公司	
	技术支持	0825 004 719
	客户服务	0825 338 339
	总机	01 55 94 71 00
	销售	01 55 94 71 00
	传真	01 55 94 71 01

国家/地区 (城市) 国际拨号代码 国家/地区代码 城市代码	部门名称或服务区域、 Web 站点和电子邮件地址	区号、 本地电话号码和 免费电话号码
德国 (朗根) 国际拨号代码: 00 国家/地区代码: 49 城市代码: 6103	Web 站点: support.euro.dell.com	
	电子邮件: tech_support_central_europe@dell.com	
	技术支持	06103 766-7200
	家庭/小型企业客户服务	0180-5-224400
	全球分区客户服务	06103 766-9570
	重要客户服务	06103 766-9420
	大客户服务	06103 766-9560
一般客户服务	06103 766-9555	
总机	06103 766-7000	
希腊 国际拨号代码: 00 国家/地区代码: 30	Web 站点: support.euro.dell.com	
	电子邮件: support.euro.dell.com/gr/en/email dell/	
	技术支持	00800-44 14 95 18
	金牌服务技术支持	00800-44 14 00 83
	总机	2108129810
	金牌服务总机	2108129811
	销售	2108129800
传真	2108129812	
格林纳达	一般支持	免费: 1-866-540-3355
危地马拉	一般支持	1-800-999-0136
圭亚那	一般支持	免费: 1-877-270-4609

国家/地区 (城市) 国际拨号代码 国家/地区代码 城市代码	部门名称或服务区域、 Web 站点和电子邮件地址	区号、 本地电话号码和 免费电话号码
香港特区	Web 站点: support.ap.dell.com	
国际拨号代码: 001	技术支持电子邮件: apsupport@dell.com	
国家/地区代码: 852	技术支持 (Dimension 和 Inspiron)	2969 3188
	技术支持 (Optiplex、Latitude 和 Dell Precision)	2969 3191
	技术支持 (PowerApp™、 PowerEdge™、PowerConnect™ 和 PowerVault™)	2969 3196
	客户服务	3416 0910
	大公司客户	3416 0907
	全球客户计划	3416 0908
	中型企业部门	3416 0912
	家庭和小型企业部门	2969 3105
印度	技术支持	1600 33 8045
	销售 (大公司客户)	1600 33 8044
	销售 (家庭和小型企业客户)	1600 33 8046

国家/地区 (城市) 国际拨号代码 国家/地区代码 城市代码	部门名称或服务区域、 Web 站点和电子邮件地址	区号、 本地电话号码和 免费电话号码
爱尔兰 (切里伍德)	Web 站点: support.euro.dell.com	
国际拨号代码: 16	电子邮件: dell_direct_support@dell.com	
国家/地区代码: 353		
城市代码: 1	技术支持	1850 543 543
	技术支持 (英国) (仅限于英国境内拨打)	0870 908 0800
	家庭用户服务	01 204 4014
	小型企业客户服务	01 204 4014
	客户服务 (英国) (仅限于英国境内拨打)	0870 906 0010
	公司客户服务	1850 200 982
	公司客户服务 (仅限于英国境内拨打)	0870 907 4499
	销售 (爱尔兰)	01 204 4444
	销售 (英国) (仅限于英国境内拨打)	0870 907 4000
	传真/销售传真	01 204 0103
	总机	01 204 4444

国家/地区 (城市) 国际拨号代码 国家/地区代码 城市代码	部门名称或服务区域、 Web 站点和电子邮件地址	区号、 本地电话号码和 免费电话号码
意大利 (米兰) 国际拨号代码: 00 国家/地区代码: 39 城市代码: 02	Web 站点: support.euro.dell.com	
	电子邮件: support.euro.dell.com/it/it/ emaildell/	
	家庭和小型企业	
	技术支持	02 577 826 90
	客户服务	02 696 821 14
	传真	02 696 821 13
	总机	02 696 821 12
	公司	
	技术支持	02 577 826 90
	客户服务	02 577 825 55
传真	02 575 035 30	
总机	02 577 821	
牙买加	一般支持 (仅限于牙买加境内拨打)	1-800-682-3639
日本 (川崎) 国际拨号代码: 001 国家/地区代码: 81 城市代码: 44	Web 站点: support.jp.dell.com	
	技术支持 (服务器)	免费: 0120-198-498
	日本以外地区技术支持 (服务器)	81-44-556-4162
	技术支持 (Dimension 和 Inspiron)	免费: 0120-198-226
	日本以外地区技术支持 (Dimension 和 Inspiron)	81-44-520-1435

国家/地区 (城市) 国际拨号代码 国家/地区代码 城市代码	部门名称或服务区域、 Web 站点和电子邮件地址	区号、 本地电话号码和 免费电话号码
日本 (川崎) 国际拨号代码: 001 国家/地区代码: 81 城市代码: 44	技术支持 (Dell Precision、 OptiPlex 和 Latitude)	免费: 0120-198-433
	日本以外地区技术支持 (Dell Precision、OptiPlex 和 Latitude)	81-44-556-3894
	技术支持 (PDA、投影机、打印 机、路由器)	免费: 0120-981-690
	日本以外地区技术支持 (PDA、 投影机、打印机、路由器)	81-44-556-3468
	传真服务	044-556-3490
	24 小时订单状态自动查询服务	044-556-3801
	客户服务	044-556-4240
	企业客户销售部 (最多拥有 400 名员工)	044-556-1465
	重要客户部销售 (拥有 400 名以 上员工)	044-556-3433
	大公司客户销售 (拥有 3500 名 以上员工)	044-556-3430
	公共部门销售 (政府机构、教育 部门和医疗机构)	044-556-1469
	全球分区 (日本)	044-556-3469
	个人用户	044-556-1760
总机	044-556-4300	

国家/地区 (城市) 国际拨号代码 国家/地区代码 城市代码	部门名称或服务区域、 Web 站点和电子邮件地址	区号、 本地电话号码和 免费电话号码
韩国 (汉城) 国际拨号代码: 001 国家/地区代码: 82 城市代码: 2	技术支持	免费: 080-200-3800
	销售	免费: 080-200-3600
	客户服务 (马来西亚, 槟城)	604 633 4949
	传真	2194-6202
	总机	2194-6000
	技术支持 (电子产品和附件)	免费: 080-200-3801
拉丁美洲	客户技术支持 (美国, 德克萨斯州, 奥斯汀)	512 728-4093
	客户服务 (美国, 德克萨斯州, 奥斯汀)	512 728-3619
	传真 (技术支持和客户服务) (美国, 德克萨斯州, 奥斯汀)	512 728-3883
	销售 (美国, 德克萨斯州, 奥斯汀)	512 728-4397
	销售传真 (美国, 德克萨斯州, 奥斯汀)	512 728-4600 或 512 728-3772
卢森堡 国际拨号代码: 00 国家/地区代码: 352	Web 站点: support.euro.dell.com	
	电子邮件: tech_be@dell.com	
	技术支持 (比利时, 布鲁塞尔)	3420808075
	家庭/小型企业客户销售 (比利时, 布鲁塞尔)	免费: 080016884
	公司客户销售 (比利时, 布鲁塞尔)	02 481 91 00
	客户服务 (比利时, 布鲁塞尔)	02 481 91 19
	传真 (比利时, 布鲁塞尔)	02 481 92 99
	总机 (比利时, 布鲁塞尔)	02 481 91 00

国家/地区 (城市) 国际拨号代码 国家/地区代码 城市代码	部门名称或服务区域、 Web 站点和电子邮件地址	区号、 本地电话号码和 免费电话号码
澳门特区 国家/地区代码: 853	技术支持 客户服务 (中国, 厦门) 合同销售 (中国, 厦门)	免费: 0800 105 34 160 910 29 693 115
马来西亚 (槟城) 国际拨号代码: 00 国家/地区代码: 60 城市代码: 4	Web 站点: support.ap.dell.com 技术支持 (Dell Precision、 OptiPlex 和 Latitude) 技术支持 (Dimension、Inspiron 以及电子产品和附件) 技术支持 (PowerApp、 PowerEdge、PowerConnect 和 PowerVault) 客户服务 (马来西亚, 槟城) 合同销售 公司客户销售	免费: 1 800 88 0193 免费: 1 800 88 1306 免费: 1800 88 1386 04 633 4949 免费: 1 800 888 202 免费: 1 800 888 213
墨西哥 国际拨号代码: 00 国家/地区代码: 52	客户技术支持 销售 客户服务 主要客户	001-877-384-8979 或 001-877-269- 3383 50-81-8800 或 01-800-888-3355 001-877-384-8979 或 001-877-269- 3383 50-81-8800 或 01-800-888-3355
蒙塞拉特岛	一般支持	免费: 1-866-278- 6822
荷属安的列斯群岛	一般支持	001-800-882-1519

国家/地区 (城市) 国际拨号代码 国家/地区代码 城市代码	部门名称或服务区域、 Web 站点和电子邮件地址	区号、 本地电话号码和 免费电话号码
荷兰 (阿姆斯特丹)	Web 站点: support.euro.dell.com	
国际拨号代码: 00	技术支持	020 674 45 00
国家/地区代码: 31	技术支持传真	020 674 47 66
城市代码: 20	家庭/小型企业客户服务	020 674 42 00
	客户服务 (Relational)	020 674 4325
	家庭/小型企业客户销售	020 674 55 00
	销售 (Relational)	020 674 50 00
	家庭/小型企业客户销售传真	020 674 47 75
	销售传真 (Relational)	020 674 47 50
	总机	020 674 50 00
	总机传真	020 674 47 50
新西兰	电子邮件 (新西兰): nz_tech_support@dell.com	
国际拨号代码: 00		
国家/地区代码: 64	电子邮件 (澳大利亚): au_tech_support@dell.com	
	技术支持 (台式和便携式计算机)	免费: 0800 446 255
	技术支持 (服务器和工作站)	免费: 0800 443 563
	家庭和小型企业	0800 446 255
	政府和企业	0800 444 617
	销售	0800 441 567
	传真	0800 441 566
尼加拉瓜	一般支持	001-800-220-1006

国家/地区 (城市) 国际拨号代码 国家/地区代码 城市代码	部门名称或服务区域、 Web 站点和电子邮件地址	区号、 本地电话号码和 免费电话号码
挪威 (利萨克) 国际拨号代码: 00 国家/地区代码: 47	Web 站点: support.euro.dell.com 电子邮件: http://support.euro.dell.com/no/no/ /emaildell/	
	技术支持	671 16882
	客户服务 (Relational)	671 17575
	家庭/小型企业客户服务	23162298
	总机	671 16800
	传真总机	671 16865
巴拿马	一般支持	001-800-507-0962
秘鲁	一般支持	0800-50-669
波兰 (华沙) 国际拨号代码: 011 国家/地区代码: 48 城市代码: 22	Web 站点: support.euro.dell.com 电子邮件: pl_support_tech@dell.com	
	客户服务电话	57 95 700
	客户服务	57 95 999
	销售	57 95 999
	客户服务传真	57 95 806
	接待处传真	57 95 998
	总机	57 95 999

国家/地区 (城市) 国际拨号代码 国家/地区代码 城市代码	部门名称或服务区域、 Web 站点和电子邮件地址	区号、 本地电话号码和 免费电话号码
葡萄牙 国际拨号代码: 00 国家/地区代码: 351	Web 站点: support.euro.dell.com 电子邮件: support.euro.dell.com/pt/en/email dell/	
	技术支持	707200149
	客户服务	800 300 413
	销售	800 300 410 或 800 300 411 或 800 300 412 或 21 422 07 10
	传真	21 424 01 12
波多黎各	一般支持	1-800-805-7545
圣基茨和尼维斯	一般支持	免费: 1-877-441-4731
圣卢西亚	一般支持	1-800-882-1521
圣文森特和格林纳丁斯	一般支持	免费: 1-877-270-4609
新加坡 (新加坡)	Web 站点: support.ap.dell.com	
国际拨号代码: 005 国家/地区代码: 65	技术支持 (Dimension、Inspiron 以及电子产品和附件)	免费: 1800 394 7430
	技术支持 (Optiplex、Latitude 和 Dell Precision)	免费: 1800 394 7488
	技术支持 (PowerApp、PowerEdge、PowerConnect 和 PowerVault)	免费: 1800 394 7478
	客户服务 (马来西亚, 槟城)	604 633 4949
	合同销售	免费: 1 800 394 7412
	公司客户销售	免费: 1 800 394 7419

国家/地区 (城市) 国际拨号代码 国家/地区代码 城市代码	部门名称或服务区域、 Web 站点和电子邮件地址	区号、 本地电话号码和 免费电话号码
斯洛伐克 (布拉格)	Web 站点: support.euro.dell.com	
国际拨号代码: 00	电子邮件: czech_dell@dell.com	
国家/地区代码: 421	技术支持	02 5441 5727
	客户服务	420 22537 2707
	传真	02 5441 8328
	技术传真	02 5441 8328
	总机 (销售)	02 5441 7585
南非 (约翰内斯堡)	Web 站点: support.euro.dell.com	
国际拨号代码: 09/091	电子邮件: dell_za_support@dell.com	
国家/地区代码: 27	金牌服务热线	011 709 7713
城市代码: 11	技术支持	011 709 7710
	客户服务	011 709 7707
	销售	011 709 7700
	传真	011 706 0495
	总机	011 709 7700
东南亚及太平洋国家和地区	客户技术支持、客户服务和销售 (马来西亚, 檳城)	604 633 4810

国家/地区 (城市) 国际拨号代码 国家/地区代码 城市代码	部门名称或服务区域、 Web 站点和电子邮件地址	区号、 本地电话号码和 免费电话号码
西班牙 (马德里) 国际拨号代码: 00 国家/地区代码: 34 城市代码: 91	Web 站点: support.euro.dell.com	
	电子邮件: support.euro.dell.com/es/es/ emaildell/	
	家庭和小型企业	
	技术支持	902 100 130
	客户服务	902 118 540
	销售	902 118 541
	总机	902 118 541
	传真	902 118 539
	公司	
	技术支持	902 100 130
客户服务	902 115 236	
总机	91 722 92 00	
传真	91 722 95 83	
瑞典 (乌普兰斯韦 斯比) 国际拨号代码: 00 国家/地区代码: 46 城市代码: 8	Web 站点: support.euro.dell.com	
	电子邮件: http://support.euro.dell.com/se/sv/ emaildell/	
	技术支持	08 590 05 199
	客户服务 (Relational)	08 590 05 642
	家庭/小型企业客户服务	08 587 70 527
	员工购买计划 (EPP) 支持	20 140 14 44
	技术支持传真	08 590 05 594
销售	08 590 05 185	

国家/地区 (城市) 国际拨号代码 国家/地区代码 城市代码	部门名称或服务区域、 Web 站点和电子邮件地址	区号、 本地电话号码和 免费电话号码
瑞士 (日内瓦) 国际拨号代码: 00 国家/地区代码: 41 城市代码: 22	Web 站点: support.euro.dell.com 电子邮件: Tech_support_central_Europe@ dell.com 电子邮件 (使用法语的 HSB 和 公司客户): support.euro.dell.com/ch/fr/email dell/ 技术支持 (家庭和小型企业 客户) 技术支持 (公司客户) 客户服务 (家庭和小型企业 客户) 客户服务 (公司客户) 传真 总机	 0844 811 411 0844 822 844 0848 802 202 0848 821 721 022 799 01 90 022 799 01 01
台湾地区 国际拨号代码: 002 国家/地区代码: 886	Web 站点: support.ap.dell.com 电子邮件: ap_support@dell.com 技术支持 (OptiPlex、Latitude、 Inspiron、Dimension 以及电子产 品和附件) 技术支持 (PowerApp、 PowerEdge、PowerConnect 和 PowerVault) 合同销售 公司客户销售	 免费: 00801 86 1011 免费: 00801 60 1256 免费: 00801 65 1228 免费: 00801 651 227

国家/地区 (城市) 国际拨号代码 国家/地区代码 城市代码	部门名称或服务区域、 Web 站点和电子邮件地址	区号、 本地电话号码和 免费电话号码
泰国	Web 站点: support.ap.dell.com	
国际拨号代码: 001	技术支持 (Optiplex、Latitude 和 Dell Precision)	免费: 1800 0060 07
国家/地区代码: 66	技术支持 (PowerApp、 PowerEdge、PowerConnect 和 PowerVault)	免费: 1800 0600 09
	客户服务 (马来西亚, 槟城)	604 633 4949
	公司客户销售	免费: 1800 006 009
	合同销售	免费: 1800 006 006
特立尼达和多巴哥	一般支持	1-800-805-8035
特克斯群岛和凯科斯群岛	一般支持	免费: 1-866-540- 3355

国家/地区 (城市) 国际拨号代码 国家/地区代码 城市代码	部门名称或服务区域、 Web 站点和电子邮件地址	区号、 本地电话号码和 免费电话号码
英国 (布拉克内 尔)	Web 站点: support.euro.dell.com	
国际拨号代码: 00	客户服务 Web 站点: support.euro.dell.com/uk/en/ECare/Form/Home.asp	
国家/地区代码: 44		
城市代码: 1344	电子邮件: dell_direct_support@dell.com	
	技术支持 (公司/重要客户/PAD [拥有 1000 名以上员工])	0870 908 0500
	技术支持 (直接和一般支持)	0870 908 0800
	全球客户服务	01344 373 186
	家庭和小型企业客户服务	0870 906 0010
	公司客户服务	01344 373 185
	重要客户 (拥有 500-5000 名员 工) 服务	0870 906 0010
	中央政府客户服务	01344 373 193
	地方政府和教育部门客户服务	01344 373 199
	医疗机构客户服务	01344 373 194
	家庭和小型企业客户销售	0870 907 4000
	公司/公共部门客户销售	01344 860 456
	家庭和小型企业客户传真	0870 907 4006
乌拉圭	一般支持	免费: 000-413-598- 2521

国家/地区 (城市) 国际拨号代码 国家/地区代码 城市代码	部门名称或服务区域、 Web 站点和电子邮件地址	区号、 本地电话号码和 免费电话号码
美国 (德克萨斯州, 奥斯汀)	订单状态自动查询服务	免费: 1-800-433-9014
国际拨号代码: 011 国家/地区代码: 1	自动技术支持 (便携式和台式计算机)	免费: 1-800-247-9362
	个人用户 (家庭和家庭办公室)	
	技术支持	免费: 1-800-624-9896
	客户服务	免费: 1-800-624-9897
	DellNet™ 服务和支持	免费: 1-877-Dellnet (1-877-335-5638)
	员工购买计划 (EPP) 客户	免费: 1-800-695-8133
	财务服务 Web 站点: www.dellfinancialservices.com	
	财务服务 (租赁/贷款)	免费: 1-877-577-3355
	财务服务 (Dell 重要客户 [DPA])	免费: 1-800-283-2210
	企业	
	客户服务和技术支持	免费: 1-800-822-8965
	员工购买计划 (EPP) 客户	免费: 1-800-695-8133
	打印机和投影机技术支持	免费: 1-877-459-7298
	公共部门 (政府部门、教育部门和医疗机构)	
	客户服务和技术支持	免费: 1-800-456-3355
	员工购买计划 (EPP) 客户	免费: 1-800-234-1490

国家/地区 (城市) 国际拨号代码 国家/地区代码 城市代码	部门名称或服务区域、 Web 站点和电子邮件地址	区号、 本地电话号码和 免费电话号码
	Dell 销售	免费: 1-800-289-3355 或免费: 1-800-879-3355
	Dell Outlet Store (Dell 翻新计算机)	免费: 1-888-798-7561
	软件和外围设备销售	免费: 1-800-671-3355
	备用部件销售	免费: 1-800-357-3355
	扩展服务和保修销售	免费: 1-800-247-4618
	传真	免费: 1-800-727-8320
	Dell 为失聪人士、听力有困难或有语言障碍人士提供的服务	免费: 1-877-DELLTTY (1-877-335-5889)
美属维尔京群岛	一般支持	1-877-673-3355
委内瑞拉	一般支持	8001-3605

有限保修规定

在美国或加拿大购买的 Dell 品牌硬件产品均可以享受 90 天、1 年、2 年、3 年或 4 年的有限保修（保修时间取决于您所购买的产品）。要确定硬件产品附带何种保修，请参阅您的装箱单或发票。以下部分介绍了分别适用于美国和加拿大的有限保修和退回规定、适用于拉丁美洲和加勒比海国家和地区的制造商担保，以及适用于美国和加拿大的 Intel[®] Pentium[®] 和 Celeron[®] 保修。

词汇表

802.11 (Wi-Fi) — 一种用于中程联网设备的无线技术标准，启用该标准的设备可以自动相互识别。

BLUETOOTH® 无线技术 — 一种用于短程 (10 m [30 ft]) 联网设备的无线技术标准，启用该标准的设备可以自动相互识别。

COMPACTFLASH 卡 — 一种用于扩充设备功能的可移动插卡。CompactFlash 卡的常用类型包括存储卡和无线卡。

DHCP — 动态主机配置协议 — 一种通信协议，使网络管理员可以管理网际协议地址并将其自动分配到网络中的计算机。

IMAP — 因特网报文访问协议 — 一种标准客户机/服务器协议，使您可以从服务器访问电子邮件。使用 IMAP，您可以在服务器上存储和浏览电子邮件。

ISP — 因特网服务提供商 — 允许您访问其宿主服务器以直接连接至 Internet、收发电子邮件并访问 Web 站点的公司。ISP 通常为您提供软件包、用户名和访问电话号码，并收取费用。

LAN — 局域网 — 覆盖范围较小的计算机网络。LAN 一般局限于一座建筑物或几座相邻建筑物之内。可以通过电话线和无线电波将一个 LAN 连接至另一个 LAN，从而构成一个广域网 (WAN)。

PIM — 个人信息管理程序 — 一种用于存储和组织个人信息（例如日程表、联系人、邮件和任务）的程序。

POP3 — 第 3 代邮局协议 — 一种标准客户机/服务器协议，使您可以从服务器访问电子邮件。使用 POP3 时，您必须将电子邮件下载到本地系统以查看和浏览信息。

RAM — 随机存取存储器 — 程序指令和数据的主要暂存区域。执行重新启动后，RAM 中存储的所有信息都将丢失。

RAS — 远程访问服务器 — 一种服务器，使用户可以对网络进行远程访问。

ROM — 只读存储器 — 一种存储器，其中存储的数据和程序不能被设备删除，也不能在其中写入。与 RAM 不同，ROM 在执行重新启动后也能保留其中的内容。运行设备所必需的一些程序驻留在 ROM 中。

SDRAM — 同步动态随机存取存储器 — 一种 DRAM，与微处理器的最佳时钟速率保持同步。

SMS — 短信息服务 — 能够将短信息发送至无线设备的服务。

SMTP — 简单邮件传输协议 — 一种用于发送和接收电子邮件的协议。SMTP 通常与 POP3 或 IMAP 配合使用。

TCP/IP — 传输控制协议/网际协议 — Internet 的基本通信语言。TCP/IP 也可以用作内部网或外部网的通信协议。

USB — 通用串行总线 — 用于低速设备（例如 USB 兼容键盘、鼠标、游戏杆、扫描仪、扬声器、打印机、宽带设备 [DSL 和电缆调制解调器]、成像设备或存储设备）的硬件接口。设备可直接插入计算机上的 4 针插槽，或插入与计算机相连接的多端口集线器。可以在计算机运行过程中连接或断开 USB 设备，也可以将 USB 设备连成菊花链式。

VPN — 虚拟专用网 — 一系列通信协议，使远程用户可以安全地访问网络。

WAP — 无线应用协议 — 无线设备访问 Internet 的标准化方式。

安全数字内存卡 — 一种可移动存储器，通常用于数码相机、掌上设备、移动电话等设备上。安全数字内存卡的大小近似于邮票。

串行连接器 — 一种 I/O 端口，通常用于将掌上数字设备或数码相机等设备连接至计算机。

红外线传感器 — 一种端口，使您能够在不使用电缆连接的情况下在计算机和红外线兼容设备之间传输数据。

机座 — 一种设备，使您可以将掌上设备与计算机进行同步、为其电池充电，以及使用交流电源运行。

同步 — 将一个位置的文件替换为另一个位置的最新文件的自动进程。例如，您可以将计算机上的文件与掌上设备上的文件进行同步。

同步电缆 — 一种电缆，通过它您可以将掌上设备连接至计算机以传输或同步文件。

索引

符号

“Today”（今日）屏幕， 35

英文

ActiveSync

安装， 60

关于， 59

AvantGo

关于， 91

CompactFlash

安装， 30

插槽， 17

关于， 30

Excel

关于， 83

技巧， 85

Internet

连接， 95

Internet Explorer

关于， 89

浏览 Web， 92

收藏夹链接， 91

移动收藏夹， 89， 91

Media Player

关于， 88

MSN Messenger

关于， 86

设置， 86

使用联系人， 87

Pocket Outlook

关于， 61

Pocket PC

使用入门， 35

VPN 连接， 100

Word

关于， 81

A

安全数字卡插槽

安装插卡， 31

位置， 17

安全说明， 11

按钮

程序按钮， 38

重新启动， 19

导航， 18

电源， 18

关于， 35

联系人， 18

录音， 18

日程表， 18

位置， 17

主页， 18

B

帮助

- ActiveSync 帮助, 102
- Pocket PC 帮助, 15
- 查找, 102
- 与 Dell 联络, 111

保修, 109, 112

编辑

- 写入文本, 49

便笺

- 创建, 67

C

查找信息, 15

- 与 Dell 联络, 111

程序

- “Start”（开始）菜单, 77
- ActiveSync, 59
- AvantGo, 91
- Media Player, 88
- MSN Messenger, 86
- Pocket Excel, 83
- Pocket Internet Explorer, 89
- Pocket Outlook, 61
- Pocket Word, 81
- 便笺, 67
- 访问, 38
- 联系人, 64
- 切换栏, 38
- 任务, 66
- 日程表, 61
- 删除, 80

程序（续）

- 使用 ActiveSync 添加程序, 75
- 添加和删除, 75
- 下载, 76
- 邮件, 69

重新启动

- 按钮, 19
- 执行, 32

触控笔

- 使用, 35
- 写入方法, 45

D

导航栏, 40

电池

- 充电, 22
- 使用和安装, 20
- 主, 20

电子邮件

- 连接至服务器, 70, 101
- 同步, 69
- 信息列表, 70
- 邮件, 69
- 撰写信息, 72
- 组织, 73

断开连接

- 拨号连接, 101
- 红外线传感器, 101
- 通过电缆或机座, 101
- 通过网络, 101

F

服务标签, 15, 22

G

规格, 103

H

红外线
 使用, 95
会议请求
 创建, 63

J

机座
 连接至计算机, 23
计算机
 连接, 23, 29
键盘
 软, 47

K

块识别器, 47
扩充槽
 CompactFlash, 30
 位置, 17

L

蓝牙
 设置, 57
联系人
 查找, 65
 创建, 65
 关于, 64
录制
 语音信息, 53

M

麦克风
 录制信息, 53
命令栏, 40

N

内存
 节省, 90

Q

切换栏, 38

R

任务
 创建, 66
 关于, 66

日程表

关于, 61

会议请求, 63

约会, 62

软件, **请参阅**程序

S

设置

“Connections” (连接) 选项卡, 57

“Personal” (个人) 选项卡, 55

“System” (系统) 选项卡, 56

调整, 55

视频

Media Player, 88

输入面板, 45

数据

备份, 43

T

弹出式菜单, 41

誊写器, 48

提醒, **请参阅**通知

调制解调器连接, 98

通信

与其它设备, 95

通知

关于, 74

同步

与计算机, 23

同步电缆

连接至计算机, 28

投影机, 29

图标

程序, 39

状态, 37

图形

创建, 52

W

网络

连接, 95

文本

编辑, 48-49

键入, 47

将书写文本转换为印刷体文本, 47-48

输入面板, 45

写入, 47-48

文件

备份, 43

查找, 77

查找和组织, 42

同步, 59

文件资源管理器, 77

我的文本

插入, 54

X

写入

- 编辑, 48
- 方法, 45
- 将书写文本转换为印刷体
 文本, 47-48
- 块识别器, 47
- 屏幕上, 48
- 誊写器, 48
- 图形, 52
- 字母识别器, 47

Y

以太网连接, 99

音频

- Media Player, 88
- 通知, 74

印刷体文本

- 将书写文本转换为, 47-48

邮件

- 关于, 69

约会

- 日程安排, 62

Z

资源

- 查找, 15

字母识别器, 47

