

1. 此产品为财政部、商务部家电下乡中标产品，随产品附带家电下乡产品标识卡一张；
2. 符合“家电下乡”政策规定的消费者购买本产品可享受售价13%的财政补贴，请在购买前咨询补贴规定；
3. 自购买之日起，可携家电下乡产品标识卡、购物发票、身份证、户口本、银行帐号至您户口所在地的乡级财政部门办理补贴申报手续，经相关部门批准后，补贴款将直接汇入您的帐户；
4. 本产品售后服务由生产厂家、销售企业按照正常渠道提供，严格按照相关法律法规执行；
5. 如有退换货情况，请向销售网点咨询相关规定和流程。

家电下乡全国统一监督及投诉电话：400-887-3200  
官方网站：http://www.jdxx.gov.cn

### 海尔家用电热水器保修说明

尊敬的用户：

感谢您使用海尔产品，我公司将按照《中华人民共和国消费者权益保护法》的有关规定，凭发票为您提供服务，如果发现安装或维修人员服务态度、维修质量达不到您满意或有违纪现象，或者拒绝向您出示海尔电热收费标准，请拨打海尔集团全国统一客服热线进行投诉，并拒绝在工作单上签字。

1. 本产品整机保修一年（以发票购买日期为准）保修期内免费维修。凭发票到特约维修部联系维修。
2. 在使用热水器满三年后，请您与当地维修部联系，以便我们登门为您的热水器检修或保养。（超过保修期需收费）
3. 出现下列任何一种情况，不予保修但可实行收费维修：

- (1) . 保修期届满的产品；
- (2) . 由于运输、保管不善而损坏或未按说明书要求进行操作而损坏；
- (3) . 自行拆动的或经非本厂维修部修理后的产品；
- (4) . 无产品发票的产品；
- (5) . 无产品编号及编号涂改的产品。

### 友情提示

1. 如果您家有时停水，请在停水时断电，在通电之前请打开混合阀至右图所示位置，观察喷头喷出水，关闭混合阀，表明内胆注满水，然后通电，这样可延长加热管使用寿命。
2. 如果您的住所是高层建筑，自来水压力超过产品额定压力范围（如：大于0.7MPa），建议您联系我们售后购置减压阀，这样可以保证热水器可靠使用，保证热水器使用寿命。
3. 为保证热水器使用寿命，特对产品采用镁棒防腐，镁棒像电池一样也会消耗完能量，这时就需更新。建议您从使用热水器开始，每两年联系我们的售后一次购置更换新的镁棒，这样可以保证且大大延长热水器的寿命。
4. 电脑型热水器专门增加了电脑板过热的保护功能，如果电脑板长期工作在异常状态下会进行自我保护切断电源，如果您需要热水时只需将插头拔下再插上即可，这样可以大大延长电脑板的寿命。

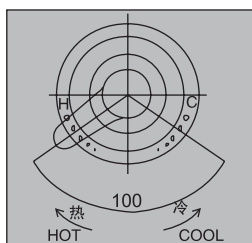

### 安全用电提示

电热水器属于 I 类电器，请您使用时注意用电安全！

1. 必须使用有可靠接地的电源；电源的地线要埋入大地，不能和自来水管等公用设施连接；分清电源的地线和零线，不能将这两种导线连接在一起。
  2. 必须使用单独专用插座，插座应为中国强制认证的合格产品。中国强制认证的标志为：CCC
- 为了您和家人的安全，如果您家中用电有不符合上述要求的地方，请您尽快改进。

合格证  
Certificate of Quality  
检验员：  
产品经检验合格准予出厂

### 海尔集团

青岛经济技术开发区海尔热水器有限公司  
地址：青岛经济技术开发区海尔工业园  
电话：4006 999 999  
网址：www.haier.com  
邮编：266510  
版次：2009年第1版  
专用号：0040502475  
V98497

## 6 规格·装箱单

### ◆ 技术数据

额定电压：220V~，50Hz 外形尺寸：（参见图一） 功率：1500W  
净重：（参见图一） 额定压力：0.75MPa 容量：（参见图一）  
防水等级：IPX4 自来水压力：不低于0.05MPa

### ◆ 外观及部件介绍

(图一)

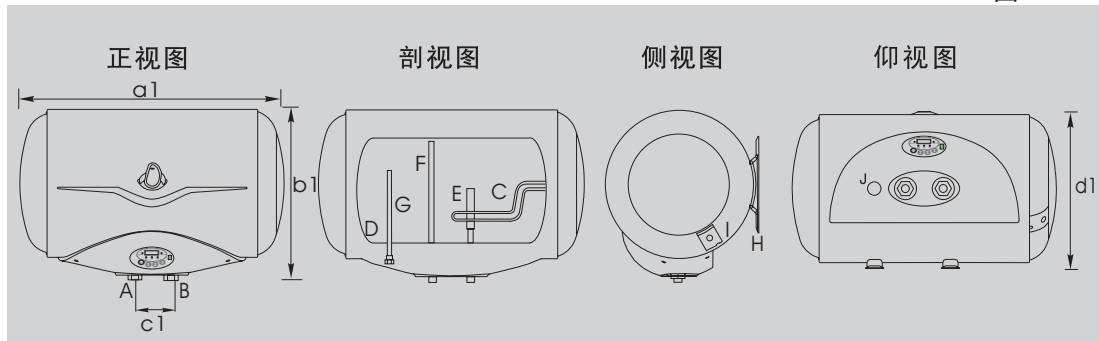

A 热水出口 B 冷水进口 C 加热管 D 搪瓷内胆 E 进水管 F 出水管  
G 镁棒 H 挂墙架 I 压线板 J: 排污口

型号	容量 (L)	净重 (kg)	额定温度 (°C)	a1 (mm)	b1 (mm)	c1 (mm)	d1 (mm)	能效等级	热水输出率	24小时固有能耗系数
FCD-JTHQB40-III(HM)	40	18.4	75	684	397	100	374	2级	60%	0.7
FCD-JTHQB40-III(AM)	40	18.4	75	684	397	100	374	2级	60%	0.7
FCD-JTHQB50-III(HM)	50	20	75	698	437	100	414	2级	60%	0.7
FCD-JTHQB50-III(AM)	50	20	75	698	437	100	414	2级	60%	0.7
FCD-JTHQB60-III(HM)	60	21	75	802	437	100	414	2级	60%	0.7
FCD-JTHQB60-III(AM)	60	21	75	802	437	100	414	2级	60%	0.7
FCD-JTHQB80-III(HM)	80	26	75	876	489	100	453	2级	60%	0.7
FCD-JTHQB80-III(AM)	80	26	75	876	489	100	453	2级	60%	0.7

注：以上参数（尺寸、重量）允许误差范围为±10%。

### ◆ 装箱单

数量	部件名称	电热水器 (台)	安全阀排水管 (套)	喷头软管支座 (套)	混合阀 (套)	膨胀螺栓 (个)	膨胀挂钩 (个)	说明书 (本)	家电下乡标识卡 (张)
1	FCD-JTHQB40-III(HM)	1	1	1	1	2	2	1	1
1	FCD-JTHQB40-III(AM)	1	1	1	1	2	2	1	1
1	FCD-JTHQB50-III(HM)	1	1	1	1	2	2	1	1
1	FCD-JTHQB50-III(AM)	1	1	1	1	2	2	1	1
1	FCD-JTHQB60-III(HM)	1	1	1	1	2	2	1	1
1	FCD-JTHQB60-III(AM)	1	1	1	1	2	2	1	1
1	FCD-JTHQB80-III(HM)	1	1	1	1	2	2	1	1
1	FCD-JTHQB80-III(AM)	1	1	1	1	2	2	1	1

注：本热水器所使用的喷头可节约用水，建议使用本电热水器所带喷头。

## 海尔家用电热水器

### 使用说明书

- FCD-JTHQB40-III (HM)
- FCD-JTHQB50-III (HM)
- FCD-JTHQB60-III (HM)
- FCD-JTHQB80-III (HM)
- FCD-JTHQB40-III (AM)
- FCD-JTHQB50-III (AM)
- FCD-JTHQB60-III (AM)
- FCD-JTHQB80-III (AM)

尊敬的海尔用户：

感谢您选择和使用海尔产品。我们承诺您任何海尔产品需要安装或维护时，海尔将提供“1+5”的成套增值服务：

“1”：指安装服务“一次就好”；

“5”：指五项组合服务

- a 安全测电服务：服务前为您安全测电并提醒讲解到位
  - b 讲解指导使用：指导您正确使用、讲解保养常识，以延长产品寿命，降低能耗
  - c 产品维护保养：产品安装或维修后，对产品维护保养，以延长产品寿命，节约能源
  - d 一站式服务营销：如您有新的购买需求，将向您提供上门设计、送货、安装、维保一条龙服务
  - e 现场清理服务：服务完毕后将服务现场清理干净
- 欢迎对我们的服务进行监督，一旦我们的服务承诺未执行到位，请拨打全国统一客服电话4006 999999进行投诉，经核实无误，您将获得100元监督奖金！
- 海尔，期待您的参与！  
选购更多产品请登录海尔网上商城（www.ehaier.com 更便捷 更快速 更省钱）

### 目录

- 安全警告.....1
- 安装使用.....2
- 产品特点.....3
- 清洗和保养.....4
- 疑难解答.....5
- 规格装箱单.....6

此处粘贴家电下乡产品标识卡

符合“家电下乡”政策规定的消费者购买本产品可享受售价13%的财政补贴，详情请向商家咨询。

监督及投诉电话：400-887-3200

官方网站：http://www.jdxx.gov.cn

- 使用前请仔细阅读本说明书
- 请妥善保管，以备参阅
- 本产品只适合在大陆销售和安装

## 1 安全警告（使用前请先阅读）



禁止 凡带有该标志的内容，是必须禁止的行为，否则可能会造成产品的损坏或危及使用者的人身安全。



警告 凡带有该标志的内容，是关系到产品的安全使用和使用者的人身安全，必须严格按照要求操作，否则可能会造成产品的损坏。

### ⚠ 检查电表、电线

检查电表，电线直径是否符合热水器的额定电流，必要时请有资质的电工师傅检查一下。

### ⚠ 采用220V/50Hz交流电源

- 该热水器使用交流220V/50Hz电源，使用独立插座（禁止使用多功能插座）并进行可靠接地，严禁在无可靠接地的情况下使用热水器。

### ⚠ 电源线及插座要求

请不要使用受损的电源线和电源插座及插头十分松弛的电器产品。否则会引起触电、短路、火灾等事故。应该确认电源插头能够与电源插座严密结合。插座质量要符合国家标准，并且要及时擦拭电源插头上的金属片，防止金属片上沾有污渍而引起火灾等事故。

### ⚠ 机器使用前

安装好后，首次使用必须先注满水后再接通电源。若在容器水不满的情况下通电，加热管过热会造成故障。

### ⚠ 长期不使用热水器时

寒冷地区冬季若长期不使用请掀动安全阀手柄，将水排空以防结冰损坏热水器（详见使用注意事项）。

### ⚠ 注意防水

- 热水器电源插座应安置在水喷淋不到的干燥处，请勿湿手插拔电源插头。否则会出现触电、受伤等事故。
- 当电热水器被水严重浸湿后，再次使用前须经本公司认可的技术人员检验。

### ⚠ 当电源线损坏时

如果热水器的电源线损坏，必须由售后人员用专用线缆进行更换（厂家提供）。除专门技术人员外其他人不得拆卸、维修。此外不要将汽油等易燃物品放置在热水器附近，否则可能会引起火灾。

### ⚠ 儿童淋浴时必须在大人的操作指导下进行！

### ⚠ 小心烫伤

请您在开关水阀时，不要将喷头朝向人体，以免被一小股热水烫伤（50°C以上的水可能导致烫伤）。

### ⚠ 放置环境

- 不要安装在室外。
- 不要落地安装。
- 应挂于坚实、牢固的墙壁上。
- 不要安装在无法排水的地方。
- 若连接排水管，应将排水管接于下水道口处，以免将室内溅污。
- 不要放置在大冷能够结冰的环境中，如果结冰，容器和水管就会破裂，造成烫伤和漏水。

### ⚠ 关于安全阀的使用

- 本电热水器配有安全阀，为了使用安全，不可私自改动其安装位置，严禁堵塞其出口。

### ⚠ 关于机配管路的使用

- 本产品的机配管路是“防电墙”产品的有机组成部分，切勿随意拆除，否则由此带来的安全隐患所造成的伤害，本公司不予承担。

### ⚠ 安全预警专家



海尔安全热水器的标志

本标识是海尔热水器公司“安全预警专家”专用标识，内部使用了本公司的专利技术，在确保您安全洗浴的同时，时刻监测着您家庭的火线是否带电，如发现本标识点亮，说明您的地线已经带电（地线接地不良同时带电），此时应立即停止使用并拔掉电源插头，同时切记不要触及家中任何电器的外壳，并马上联系售后部门（售后服务电话：4006 999 999）和物业公司，由专业电工进行系统检测直至本标识熄灭。“安全预警专家”将成为您家庭的用电安全卫士。

## ■ 电气原理图

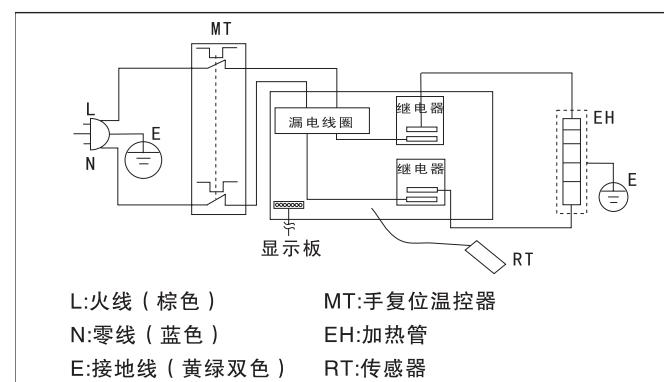

L:火线 (棕色) MT:手复位温控器  
N:零线 (蓝色) EH:加热管  
E:接地线 (黄绿双色) RT:传感器

## 2 安装·使用

### ◆ 安装方法

- 必须由本公司售后部门所属的安装人员或其指定的安装人员进行安装。
- 热水器采用挂墙式安装。
- 安装热水器前，首先应确保热水器背面连线安装牢固。确定热水器安装位置，根据图二所示尺寸用冲击钻在墙上钻四个直径12mm，深65mm的孔，将膨胀挂钩、膨胀螺栓插入对应的墙孔中，并固定好，然后将热水器抬起，挂墙架套在挂钩及螺栓上，将平垫片、热水器背面连线及螺母依次安装到螺栓上（如图三所示），并拧紧螺母检查是否牢固。将安全阀、混合阀、喷头、软管等附件，参照图四安装。注意加生料带密封，防止漏水。
- 为便于热水器的安装拆卸，建议在热水器进水管适当位置分别加装G1/2活接确定供水的位置，将进水管和自来水管分别连接到用水处。将内胆注满水检查水路是否漏水，如有漏水需重新连好。
- 注：一定要在确保挂架可靠地挂在挂钩上后才能松手，以防热水器坠落，造成人身伤害或财产损失。

### ◆ 混合阀连接及使用方法：

连接:用配套的三个木螺丝将阀体固定在墙上；将混合阀的进冷水口和进热水口加胶垫分别连接到自来水管与出热水管上，紧牢不漏水；罩上塑料罩，旋紧塑料环；采用普通一字螺丝刀通过螺丝将手柄固定在阀体上，塞上红蓝指示塞。  
使用：按图四、五连接后，手柄上下扳动为调节出水流量大小，向上扳动角度越大，出水量越大，反之越小。手柄左右扳动为调节水温，手柄自左向右慢慢旋转，水温逐渐降低直到全部为冷水，反之为热水，来回扳动手柄，以此调节水温。

### ◆ 安全阀的连接及使用：

参照安全阀上箭头的方向（箭头指向热水器）将额定压力为0.75MPa的安全阀（其接口为G1/2）安装到进水管上。热水器通电加热时，安全阀泄压孔会有少量水滴流出，这是因机内水受热膨胀所致，属正常现象，泄压孔应保持与大气相通，切勿将其堵塞。

### ◆ 排水管连接：

将排水管的一端拧到安全阀的泄压孔上，根据实际情况可自行将排水管截短或接长，把排水管另一端接到下水道口处，以免将室内溅污。连接安全阀的排水管应保持以连续向下的方式倾斜安装在无霜的环境中。  
选择合适的位置将喷头支座固定在墙上，将喷头、软管连接到管路中。在确认机内已注满水，各接头无漏水和电源符合要求后，接通电源试机。

### ◆ 安装注意事项：

- 安装热水器时应留一定的空间，以方便日后的维修保养。若热水器安装时嵌于扣板内，则右侧扣板应可活动，便于维修时拆卸塑料盖。
- 应确保自来水进水压力不小于0.05MPa，最大压力为0.7MPa。
- 电热水器应安装在室内，环境温度0℃以上的地方，管路应集中布置。热水出口离热水使用点不宜太远。如果超过8米，应对热水管路做保温处理，以减少热量的损失。
- 挂热水器的墙壁应坚固牢靠，能承受2倍加满水后热水器的重量。若非承重墙或空心砖墙必须采取相应的保护措施，加装支架、使用穿墙螺钉、装背板。
- 热水器的安装位置，应选择便于使用、维修和有地漏的地方。在水箱或水管泄漏时，不会对附近或下层设施造成破坏。安装位置尽量避免安装在坐便器、浴缸、洗脸盆、门框上，以免给用户产生压抑或不安全的感觉。
- 热水器的电源插座应放在水淋不到的干燥处，以免影响机器的正常工作（最好配有防水盒）。
- 进出水管勿接反。安全阀应按指定位置安装，不可私自改动，安全阀的泄压孔应保持与大气相通，切勿将其堵塞。
- 为确保安全，热水器应使用独立插座（禁止使用多功能插座），并进行可靠接地，且插座质量应符合国家标准。用测电笔测量火线、零线是否接反。在确认机内已注满水，各接头无漏水和电源符合要求后，才可通电加热。
- 安全警示：为防止意外情况的发生，必须安装本公司所提供的软管、喷头等附件，不得自己更换或替代，如果管件损坏，必须通知我公司维修部进行维修，使用我公司提供的附件更换，如不遵守以上事项造成意外情况的发生，我公司不负责由此所造成的直接或间接损失。

### 6. 夜电设置

在开机状态下，连续按模式选择键，系统可进入夜电（夜电、中/保指示灯红色点亮）工作模式。若想早晨用热水，您可以将机器的工作模式调整为夜电工作模式，机器将在其默认时间段（00：00开机 06：00关机）内加热/保温，最高加热温度可人工设置调节。另外，根据某些地方用电制度的规定，夜间用电的电费低于白天用电电费，此时选择夜电工作模式将更方便、更节省。

注：当选择夜电功能时，须将热水器上的时间调整为当地时间，如果时间不准，则可能会导致不准部分的时间使用电费较高的白天时间的用电，造成电费增高。例：在开机状态下，按模式选择键选择夜电工作模式，当电脑板上的时钟显示00：00时，机器将自动启动加热，当达到设定温度后进入保温并在00：00~06：00间进行自动恒温控制（图十二）。

#### 7. 即时加热/保温设置

在开机状态下，参照第8条所述方法，按模式选择键进入即时加热/保温工作模式，此时中/保、定时1、定时2、夜电指示灯均不亮。根据设置要求，机器自动启动加热或保温。同时机器具有自动恒温控制功能，当加热到所设定的温度后机器便进入保温状态。在保温状态下，当实际水温低于设置温度5℃（此时设定温度小于等于50℃）或10℃（此时设定温度在50℃以上）时，机器即自动重新加热到设定温度后保温，如此循环。

#### 8. 运行模式选择

在开机状态下，每按模式选择键一次，系统可在即时加热/保温（加热/保温指示灯点亮）、夜电（中/保、夜电指示灯点亮）、中温/保温（中/保、夜电指示灯点亮）、定时1（定时1指示灯点亮）、定时2（定时2指示灯点亮）、定时1+定时2六种模式中循环选择，用户可根据需要选择任何一种工作模式作为系统当前工作方式。只有选择为当前工作方式，相应的设定内容才会执行。

例：时钟时间7：00，设定温度为75℃，实际水温为45℃，并且已经设定好定时1用水时间为10：00。设置完信息后必须再用模式选择键将机器的工作模式调整为定时1工作模式，机器将自动在10：00启动加热，到设定的温度后停止。否则（如图十三机器的工作模式为夜电），定时1功能并不执行。

#### 9. 关机

当沐浴完后，如想进行关机，可轻按开关键即可关机。

### ◆ 温馨提示：

- A. 在开机状态下，每按设置键一次，设定温度数码，时钟的小时、分钟数码，定时1的小时、分钟数码，定时2的小时、分钟数码循环闪烁，只有在闪烁状态下按调节键才可改变设置内容。
- B. 在任何工作模式下，当您想切换为即时加热/保温模式工作时，可通过模式选择键进行切换。当中/保、定时1、定时2、夜电指示灯均不亮时，则表示机器正处在即时加热/保温状态。
- C. 本机具有多种安全保护装置，如漏电保护，超温保护，传感器短路、断路保护，可实现全极断开并显示故障代码。全部故障保护为不可恢复性保护，需联系售后维修部门。
- D 在开机状态下，设定温度数码每隔3秒闪烁显示。
- E. 在寒冷地区，当感应温度低于零下20℃时，机器将自动断电进行保护，显示屏闪烁显示E3，此时请将电源拔掉。当环境温度高于零下19℃时，机器重新上电后E3将会消失。
- F. 根据您的用水习惯，在满足热量需求的情况下，为帮助您尽可能的节能，建议夏天将热水器设定为45℃左右；冬天将热水器设定为65℃左右；若有多人淋浴，可根据实际情况对设定温度进行调整（最高设定温度为75℃）。

### ◆ 使用注意事项：

1. 内胆充满水之前，切勿接通电源，以免对机器造成故障。
2. 使用前应将水温调到适宜的温度，以防烫伤，50℃以上的水可能导致烫伤。
3. 使用过程中，应1个月检查安全阀一次，方法为：扳动安全阀的小手柄，如有水流则安全阀正常工作，如无水流，请与当地售后服务部门联系。若有损坏，请用同规格的安全阀进行更换。
4. 本产品是封闭式热水器，可通过管道连接供多处用热水，如：浴室（浴缸、洗手盆、喷头）、厨房。
5. 一年四季可根据气温变化灵活调节设置加热，若热水器在长期停用后，可关闭自来水管的阀门，将排水管的一端拧到安全阀泄压孔上，打开安全阀手柄，将热水器的混合阀打到最大热水档处（同时将喷头软管从混合阀上拧下，此时请注意小心小股热水烫伤），将胆内水排出。再次使用时，为避免伤害事故的发生，建议在打开热水器的电源开关前，先打开热水阀门，此时在开启的阀门附近不能吸烟或有其它明火。同时还应仔细检查热水器各部件是否处于完好状态，确认充满水后方可投入使用。注：排水管口不能高于安全阀的泄压孔且排水管应插入地漏等易排水的地方。
6. 在热水够用的情况下尽量将设定温度调低，可以减少散热同时也减少高温腐蚀和结垢，延长热水器使用寿命。
7. 定期请服务人员做安检，及时清除加热管水垢，检查镁棒的消耗状况，损耗过大时要及时更换。

容积	40L	50L	60L	80L
L1	220mm	200mm	200mm	283mm
L2	200mm	200mm	200mm	200mm

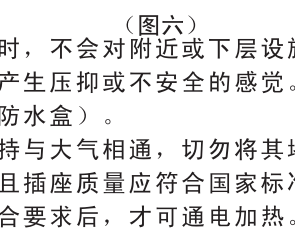
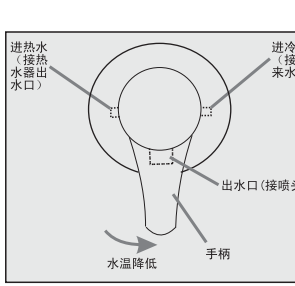
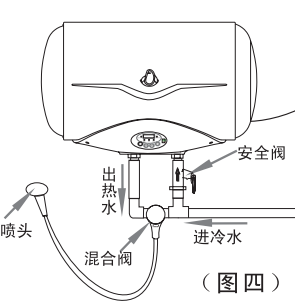
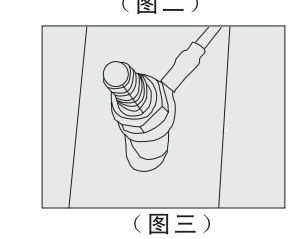

### ◆ 控制面板介绍·操作示意图：

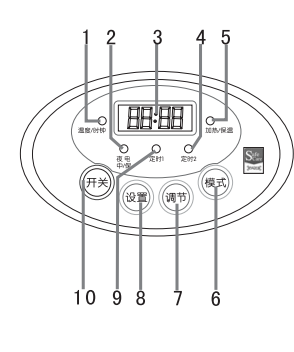

- 1、温度时钟显示指示灯
- 2、夜电中/保模式指示灯
- 3、温度/时钟显示屏
- 4、定时2模式指示灯
- 5、加热/保温状态指示灯
- 6、工作模式选择键
- 7、温度、时钟数值调节键
- 8、设置键
- 9、定时1模式指示灯
- 10、开关键

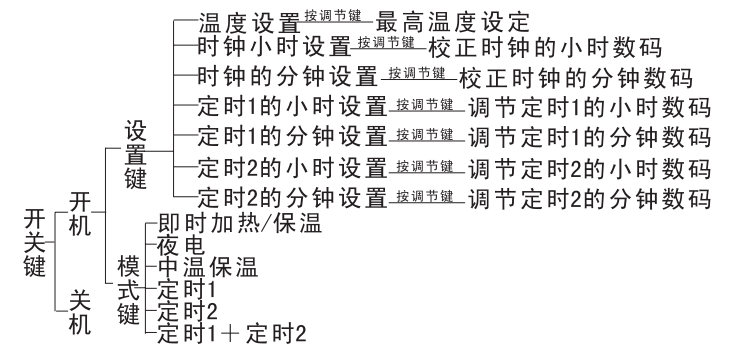

### ◆ 使用方法：

安装好后，首次使用因内胆无水，必须先开启自来水进水阀门和混合阀，待喷头或其它出水口连续出水后（则表示此时容器内水已满），关闭混合阀。检查各接口处无漏水，插上电源插头。

#### 1. 开机

插上电源，显示屏时钟显示12：00并开始走时，同时温度/时钟指示灯绿色点亮，进入待机状态（如图七）。按一下开关键，显示屏显示设定温度和实际水温值，加热/保温指示灯点亮（红色为加热状态，绿色为保温状态），进入加热/保温状态。

#### 2. 温度设置

- A、在开机状态下，按设置键可进入温度设置状态，温度/时钟指示灯点亮，温度值数码快速闪烁，按调节键调整到要设定的温度（温度数值在30~75℃范围内以5℃进行变化），此时可继续按设置键进入时钟设置或不操作约5秒后机器自动确认并退出设置。（如图八设置温度为65℃，假定实际温度为24℃）
- B、当温度/时钟指示灯绿色点亮时，显示屏显示时钟走时；当温度/时钟指示灯红色点亮时，显示屏显示设定温度及实际水温。显示屏显示内容可通过同时按压设置键、调节键约2秒进行切换。

#### 3. 校准时钟

时钟以24小时制、60分钟，秒闪显示并走时。

例：校准时钟为11:29

在开机状态下，连续按设置键并进入时钟校准状态，时钟的小时数码闪烁，按调节键将数值调整到11，再按设置键，时钟的分钟数码闪烁，按调节键调整到29（如图九），此时可继续按设置键进行定时设置，或不操作约5秒后，系统自动确认并退出设置。

#### 4. 中温保温设置

在开机状态下，连续按压工作模式选择键，可进入中温保温（夜电、中/保指示灯绿色点亮）工作模式，此时热水器可根据水温与外界环境的温差，自动在35℃~40℃间选择最节能的保温温度（平时该温度可以满足少量用热水，不适合淋浴，淋浴时需退出中温保温状态，并按工作模式选择键进入即时加热/保温模式，按照第2条所述方法重新设置所需加热温度），水温降至35℃时，机器自动重新加热。

例：如图十机器处在中温保温模式下，相应的指示灯点亮，此时实际水温为55℃，当实际水温降至35℃时，机器自动重新加热到40℃同时进入保温状态，如此循环。在此模式下，机器默认最高加热温度为40℃不可调。

#### 5. 定时时间设置

本机可人工设置两档定时开机时间，设置时间以电脑板时钟时间为基准。到达开机时间系统启动加热，加热到设定温度后停止加热。

例：设置定时1开机时间为13:00

在开机状态下，连续按设置键进入定时1开机设置状态，定时1指示灯点亮，同时时钟数码快速闪烁，按调节键调整时钟为13:00(如图十一)，此时可继续按设置键进入定时2开机设置状态或不操作约5秒机器自动确认并退出设置。定时2时间的设置方法与定时1时间的设置过程类似。设置完后如想立即进入定时模式下工作，需用模式选择键将当前工作模式切换为定时模式，详见第8条。

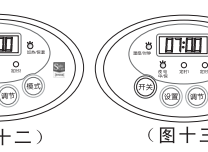
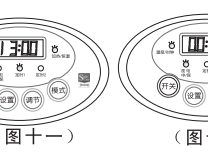
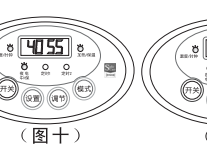
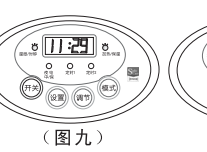
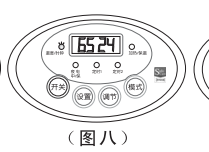
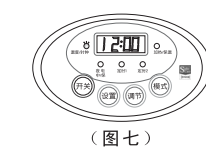

## 3 产品特点

- 1、高科技：全电脑控制，显示屏显示实际水温与设定温度。发生故障时，自动切断电源，显示屏显示故障代码。
- 2、安全：优质进口耐热不锈钢电热元件，耐腐蚀更可靠。模糊控制，具有超温保护、内胆超压保护、漏电保护，“防电墙”专利设计，同时具有“地线带电监测显示”功能，真正成为了家庭用电的安全卫士。
- 3、耐用：外壳特殊处理，美观耐用。内胆采用三层搪瓷技术生产，质量更可靠。
- 4、节能：采用整体聚氨酯发泡，保温节电。中温保温功能，方便节能。
- 5、使用方便：加热水温可在30℃~75℃之间每隔5℃设定调节。出水温度在进水温度~75℃任意调节,配有单柄混合阀，操作简单灵活。产品自带排污口，方便定期清洗内胆，以便得到更高质量的用水。
- 6、多用途：封闭式结构，可接多处出水口，同时供卫生间、厨房等多处用水（出水不宜饮用）
- 7、横式安装，节省空间。  
您所得到的本款热水器是该系列产品的功能改进型产品，请您按说明书指示使用。

## 4 清洗和保养

申明：本热水器仅应由合格的服务人员进行维修保养，不正确的方法可能引起严重的伤害事故或财产损失。在打开热水器或对热水器进行维修前，请务必拔掉电源插头。

注意：在请人维修前，请参考疑难解答，排除明显的问题。

**外部清洗** 清洗热水器前必须切断电源。用湿布蘸取少量中性清洗剂轻轻擦拭，不要用汽油或其它溶液。最后用干布擦干，保持热水器干燥。注意不要用含有研磨剂（例如牙膏）、酸性物、化学溶剂（例如酒精）或擦光剂的清洁剂清洗。

**内部清洗** 为保持热水器能够高效率的工作，每三年应清洗一次加热管和内胆，请小心别损坏加热管外部及内胆内表面的保护层，根据当地不同水质及使用习惯，镁棒需定期更换。

**内胆清洗** 在清洗内胆前必须拔掉电源插头；清洁时，关闭进水阀门，打开出水阀门，取下排污口堵帽拆下镁棒（此时可同时检查镁棒的消耗情况，以便进行及时更换。注：镁棒另售）将水箱内水放完，然后打开进水阀冲洗内胆几分钟，直到排出净水，安装好镁棒、排污堵帽即可。

**喷头清洗** 在使用时，若发现喷头喷水不畅或有堵塞现象。可将喷头卸下，用螺丝刀将喷头盖中间的螺丝拧下，取下组装套盖（记住位置）用废旧牙刷对内表面的杂物进行清理。清理完毕后将组装盖按顺序安装好，注意要放正，以防影响喷水效果。或者您也可以采取下面的方法进行清洗：每个季度将喷头取下，用白米醋（不可使用陈醋）浸泡4小时以上，然后用水冲洗，可以有效去除喷头内部水垢，并能起到一定的杀菌功效！

## 5 疑难解答

现象	需确认事项现象	解决办法
不出水	供水系统是否停水或水压太低 用水处是否堵塞、热水阀是否打开	检查 检查清理 检查打开
出水为冷水	①热水口是否未打开 ②水温是否调好 ③加热时间太短还未加热到设置温度 ④元器件是否损坏	参照说明书中的使用方法进行校准 按说明书中的使用方法进行校准 确认非①②③事项则与维修部门联系
加热不到要求温度或出水量少	①当前功能模式是否设置正确、温度设置太低 ②自来水压力是否过大	按说明书中的使用方法进行校准 将混合阀流量调小使用
出水忽大忽小忽冷忽热	自来水压力是否稳定	将混合阀流量调小使用或水压稳定后再使用
无法开机或显示屏不亮	①电源是否接触良好 ②元器件是否损坏 线路故障	检查电源插座 确认非①则与维修部门联系 与维修部门联系
显示E1	①内胆是否加满水 ②元器件是否损坏	断电后加满水重新上电 确认非①则与维修部门联系
显示E2	①室内温度是否低于零下20℃ ②传感器是否损坏	切断电源，当环境温度高于零下19℃时重新上电后即可恢复正常 确认非①则与维修部门联系
显示E3	①室内温度是否低于零下20℃ ②传感器是否损坏	切断电源，当环境温度高于零下19℃时重新上电后即可恢复正常 确认非①则与维修部门联系