

SAMPO

ES-109F

聲寶全自動洗衣機 · 使用說明書

隨同產品發行保證書，請於購買時注意索取並要求經銷商
填妥購買日期及蓋店章，以確保您的權益

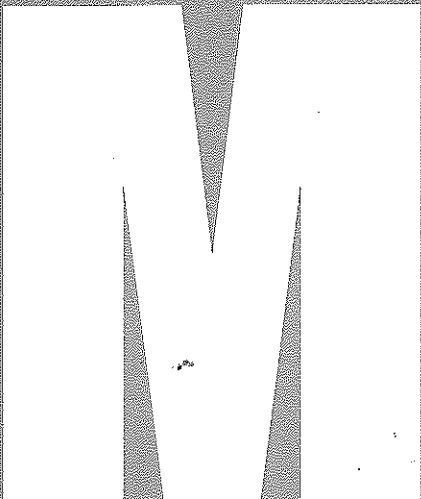
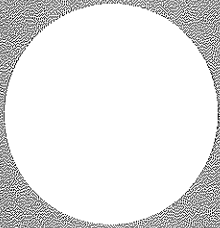

目錄

- 2 安裝注意事項
- 3 安裝方法
- 4 使用方法
- 5 各部名稱及功能
- 6 控制面板操作說明
- 7 最簡單的洗衣方法 -- 標準行程的使用方法
- 8 浸洗行程的使用方法
- 9 強洗行程的使用方法
- 10 護膚行程的使用方法
- 11 快洗行程的使用方法
- 12 柔洗行程的使用方法
- 13 柔洗 + 浸洗行程的使用方法
- 14 浸洗 + 強洗行程的使用方法
- 15 強洗 + 護膚行程的使用方法
- 16 護膚 + 柔洗行程的使用方法
- 17 關於各項洗衣行程之內容與時間
- 18 洗衣參考指南
- 19 安全及使用注意事項
- 19 緊急處理方法
- 20 清潔保養
- 20 故障檢修及排除
- 21 異常狀況時處理方法
- 22 規格

安裝注意事項

❶ 請置於平坦且堅固的地面

- 若地面不平，請利用調整腳調整平衡度。
(正面下方，左右各有一組調整腳)

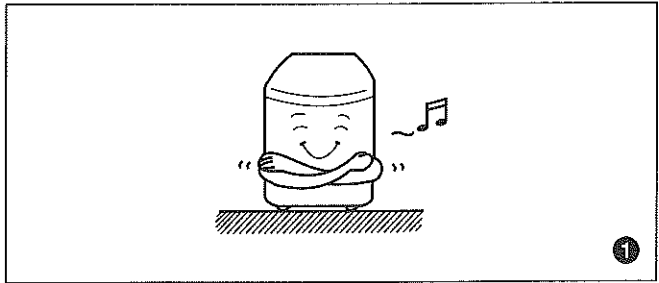

❷ 調整腳的調整方法

- 調整腳調整方法：

- ① 調整腳順時針旋轉→機體調高。
- ② 調整腳逆時針旋轉→機體調低。

- 若調整腳調整後無法使洗衣機維持水平時，請墊以適當木板後再調整調整腳。
- 調整後務使 4 支腳與地面確定接觸，不可搖晃。

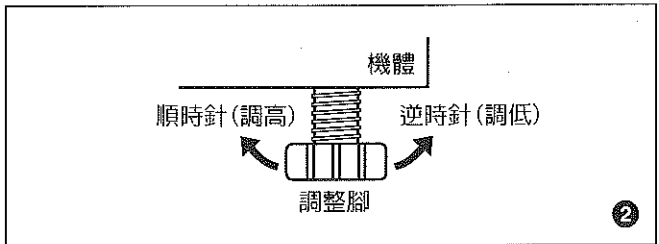

- ### ❸ 移動洗衣機時，請務必將洗衣機抬起，移至適當位置後，再輕輕放下，切勿用推或拉之方式移動，以免損壞具吸震功能之腳墊。

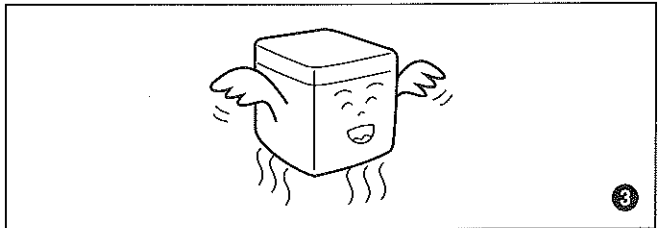

- ### ❹ 請選擇給水及排水皆方便的場所放置。

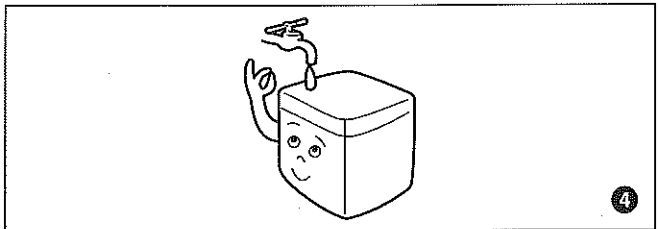

- ### ❺ 請置於室內通風及乾燥的地方。

請勿安置在濕氣多的地方。(如：浴室……等潮濕地方) 因濕氣多的地方容易造成感電或故障。

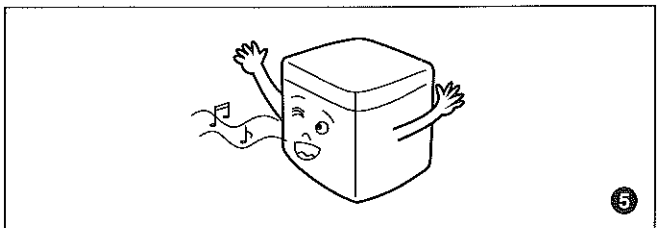

- ### ❻ 請避免潮濕、雨淋或日曬，可防止故障及延長洗衣機使用壽命。

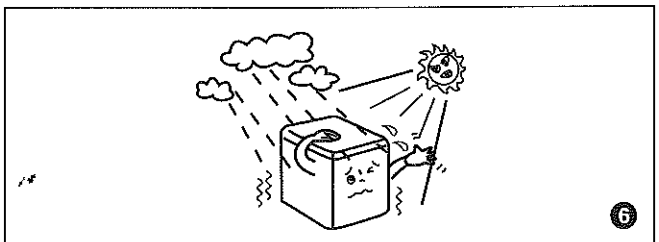

安裝方法

■ 給水管連接於水龍頭上之方法

- ① 將上固定具上端4只固定螺絲放鬆。下固定具向左旋轉使上下固定具之間產生約2mm寬的間隙。
- ② 上固定具對準水龍頭的中心，將4只螺絲鎖緊於水龍頭上。
- ③ 將下固定具依箭頭方向旋轉，使它與上固定具密接且固定。
- ④ 給水管插入固定具時，必需「女一丫」一聲才算固定。
- ⑤ 接上給水管後，打開水龍頭查看是否有漏水的現象。若固定螺絲未鎖緊或傾斜，就會漏水。
- ⑥ 欲鬆脫時，將給水管上之滑動片向下壓，「女一丫」一聲後，即可取下給水管，而將固定具留在水龍頭上。

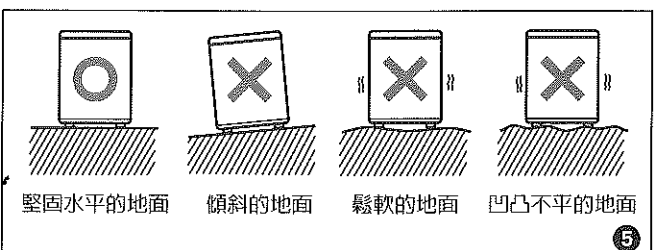
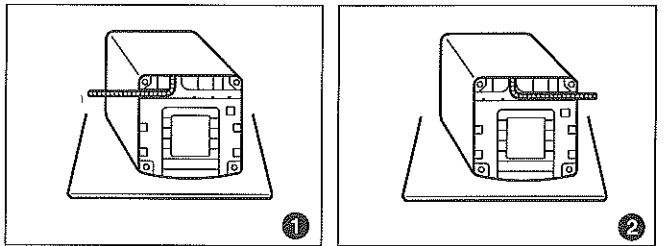
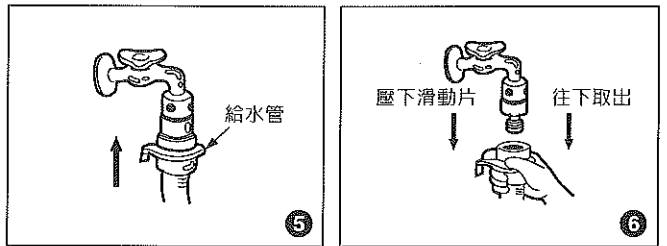
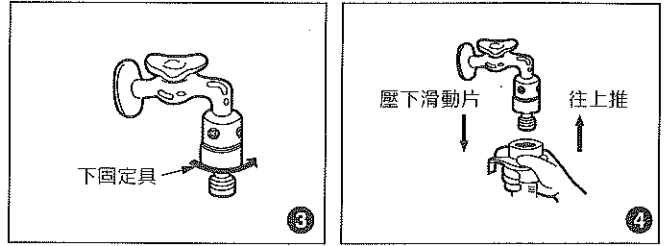
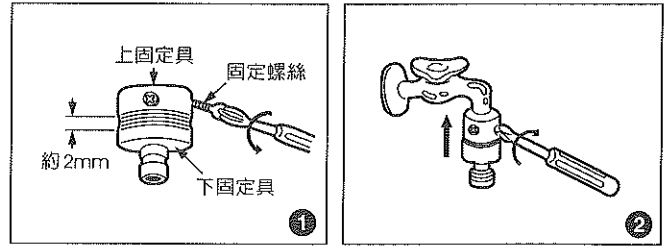

安裝方法

■ 排水管左右更換方法

- ① 先在地上墊上毯子，再將洗衣機往前傾倒，避免刮傷。
- ② 將排水管從右側拉出後，將排水管小心壓入左側。

■ 使用排水管時請注意

- ③ 排水管被壓扁、排水位置過高或延長的水管口徑過小、長度過長，均會影響排水時間，導致排水不良，或中途停止運轉。
- ④ 洗衣機使用前請先放下排水管。

■ 合適的安裝場所

- ⑤ 電源、給水、排水方便的地方。
平坦的地面（不可設置於脆弱的台面）。
濕氣少、淋不到雨的地方。
日光無法直射的地方。
遠離火氣、高熱。
冬季不會結冰的地方。
不可將洗衣機懸空或放置於懸空之平台上使用。

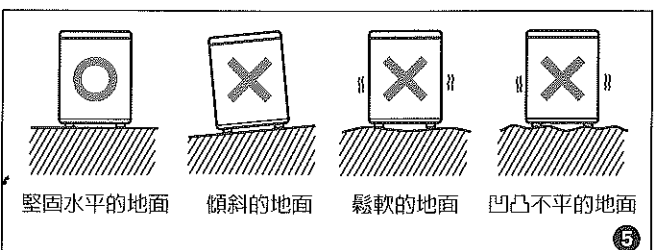
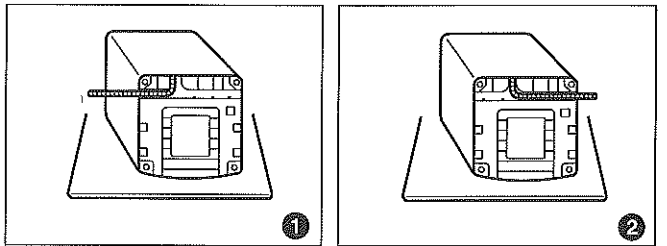

使用方法

❶ 插上電源插頭。請不要使用多分支插座或延長線插座（會發生插座燒毀或電壓過低的危險）。

❷ 放下排水管，打開水龍頭。

❸ 將衣物一件一件的放入，避免打結成團狀。

❹ ❶ 押「電源」鍵，❷ 再按「啓動/暫停」鍵，放入洗劑。（請參考第7頁）

❺ 依照水位顯示對應量倒入濃縮洗衣粉（濕衣服時，洗衣粉請酌量減少）如果放太多則易產生過多泡沫，不易沖洗乾淨，最後蓋好上蓋。

❻ 不使用標準全自動行程時，可選擇其它行程或功能。（請參考第8-16頁）

❼ 當洗衣完成時，響笛會有「嗶、嗶」聲來提醒衣服已洗好。洗衣終了時，會自動斷電。

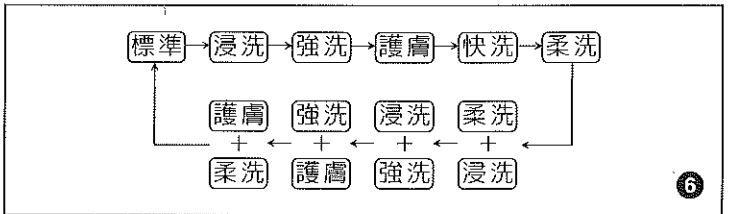
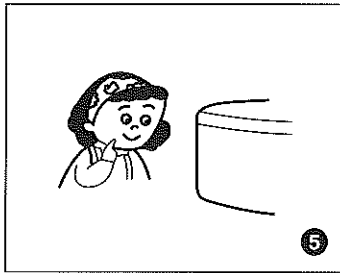
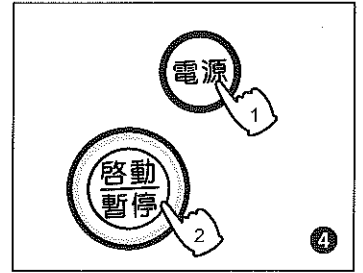
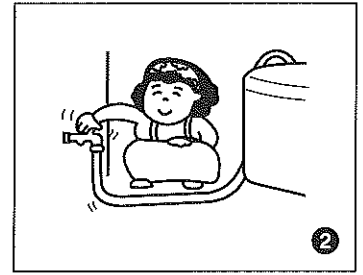
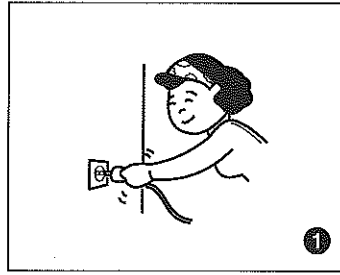

各部名稱及功能

前面

- ① 洗衣粉投入裝置盒
- ② 衣物柔軟精注入口
- ③ 排水管掛孔
- ④ 迴轉盤
- ⑤ 漂白劑注入口
- ⑥ 扶手
- ⑦ 排水管

第一次使用時，排水管可能流出少量水份，此係工廠內做性能檢驗的殘留水份。

- ⑧ 液體自動平衡裝置

脫水時，衣物若不平衡，則此裝置內之液體可使其平衡。上蓋打開，脫水槽停止前發出「沙」的聲音，即此液體移動所造成。

- ⑨ 過濾網
- ⑩ 控制面板

附屬品

- ⑪ 給水管

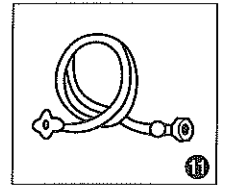
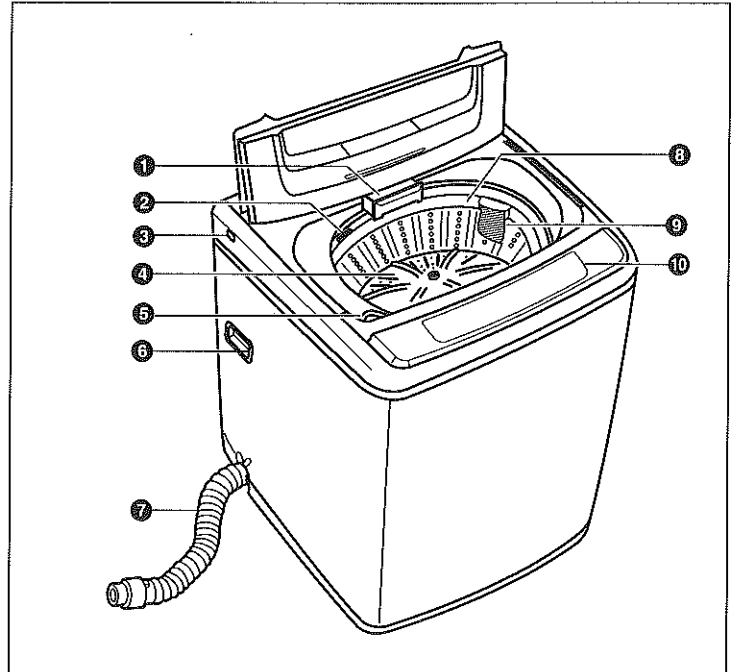

後面

- ① 上蓋

與剎車機構運動，脫水時若將上蓋打開，脫水槽即瞬間停止迴轉。又因排水後，緊接著進行脫水，為了您的安全，故在上蓋打開時，將不排水。所以在排水或脫水時，請務必將上蓋蓋好。

- ② 注水口

請將給水管一端之結合套鎖緊於注水口上。

- ③ 後蓋

- ④ 接地線

為防止漏電，請將接地線接在接地棒。

- ⑤ 電源線

- ⑥ 調整腳

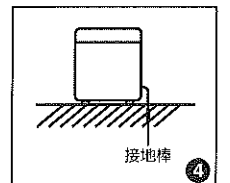
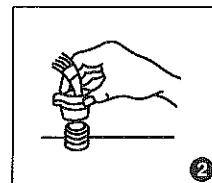
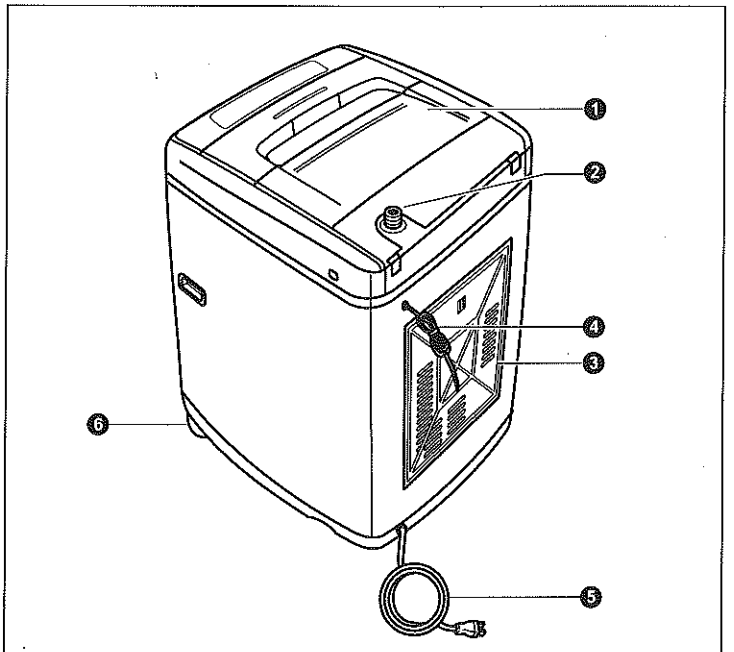

控制面板操作說明

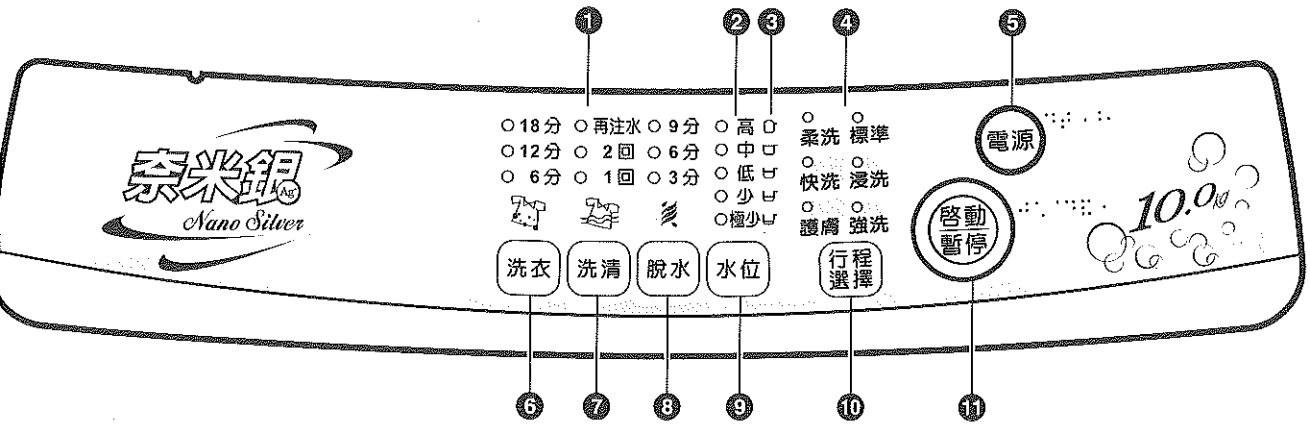

① 運轉顯示

- 指示燈亮表示所選擇的行程。
- 指示燈閃爍表示正進行中的運轉動作。

② 水位顯示

- 配合洗衣物之數量及種類，自動檢知並顯示水位。
- 欲使用 ① (極少) 水位時，請以手動操作選擇。

③ 洗劑用量顯示

- 提供給您在使用濃縮洗衣粉時，對應放入衣物多寡所檢知後的水位，放入適量的濃縮洗衣粉。
- 在使用其他類型的洗劑時，請參照洗劑的使用說明。

④ 行程顯示

- 顯示已選定之行程。
- 可利用「洗衣」、「洗清」、「脫水」三個按鈕設定您所需要的洗衣行程。

⑤ 電源開關

- 按下此鍵，接通電源(ON)，再按一次切斷電源(OFF)。
- 洗衣結束後自動關閉。
- 打開電源後，如不啟動，10分鐘之後便會自動關閉。
- 按鍵旁邊之浮點專為盲人點字印刷設計。

⑥ 洗衣鍵

- 按下「洗衣」鍵，可以選擇洗滌時間。
- 循環設定洗衣時間：6分→12分→18分→燈

⑦ 洗清鍵

- 按下「洗清」鍵，可以選擇洗清次數。
- 循環設定洗清次數：2回→1回→燈滅→再注水2回→再注水1回→2回→循環。
- 註1：再注水燈亮→表示注水洗清。(洗清時持續注水，直到洗清時間結束)
- 2：再注水燈滅→表示節水洗清(洗清時只注水到該水位即停止注水)。

⑧ 脫水鍵

- 按下「脫水」鍵，可以選擇脫水時間。
- 循環設定脫水時間：3分→6分→9分→燈滅。

⑨ 水位鍵

- 按下「水位」鍵，可以選擇水位高低。
 - 循環設定洗衣水位：①→②→③→④→⑤。
- | | | |
|---------|-----|----|
| ⑤ (66ℓ) | ——○ | 高 |
| ④ (56ℓ) | ——○ | 中 |
| ③ (45ℓ) | ——○ | 低 |
| ② (35ℓ) | ——○ | 少 |
| ① (25ℓ) | ——○ | 極少 |

⑩ 行程鍵

- 按下「行程」鍵，可以選擇適合的洗衣行程(有10種洗衣行程可選擇)。
- 循環設定：標準→浸洗→強洗→護膚→快洗→柔洗→柔洗+浸洗→浸洗+強洗→強洗+護膚→護膚+柔洗。

⑪ 啟動/暫停鍵

- 接通電源後，按下此鍵，即開始運轉。
- 運轉中若要再暫時停止或改變行程，則再按此鍵；待改完行程或暫停要再繼續運轉時，再按此鍵。

最簡單的洗衣方法 — 標準行程的使用方法

適合於洗平常一般衣物。

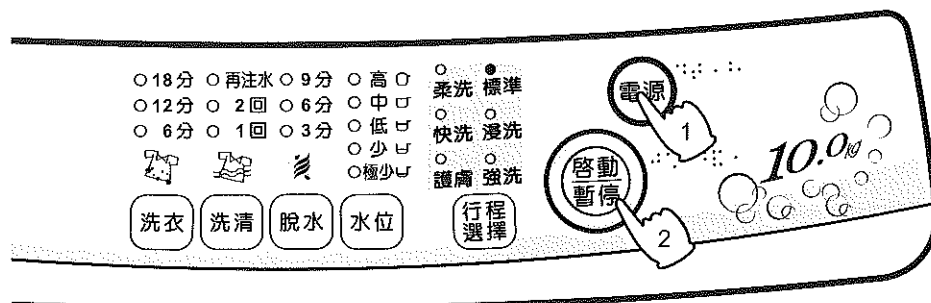

操作順序

- ① 按「電源」鍵，放入欲洗衣物。
- ② 按「啟動」鍵後，即無水檢知布量，運轉約 6 秒後，會自動顯示檢知後水位。
- ③ 依照顯示，放入適當之洗潔劑（若放入濕衣服時，請酌量減少洗潔劑）。
- ④ 蓋好上蓋後，自動開始洗衣。



洗衣結束

- 當洗衣完成時，響笛會自動鳴叫。
- 電源會自動關閉。

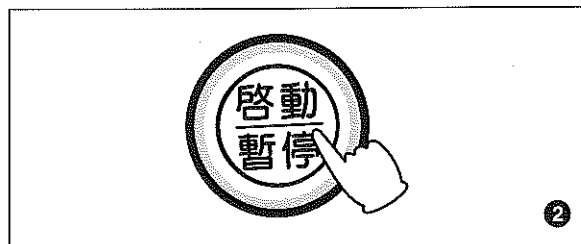
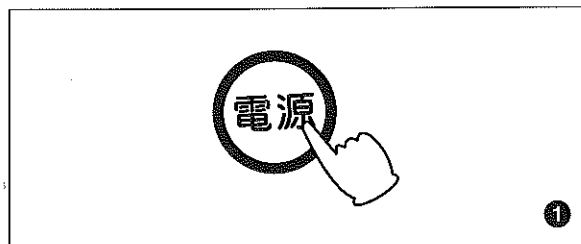

■ Fuzzy 人工智慧全自動之優點

電腦會依照放入欲洗衣物的重量、質料檢測後，自動選擇最適當的水位、水流、洗衣時間、洗清次數及脫水時間。

浸洗行程的使用方法

適合於洗較髒的衣物，經適當時間的浸泡後，加以洗淨。

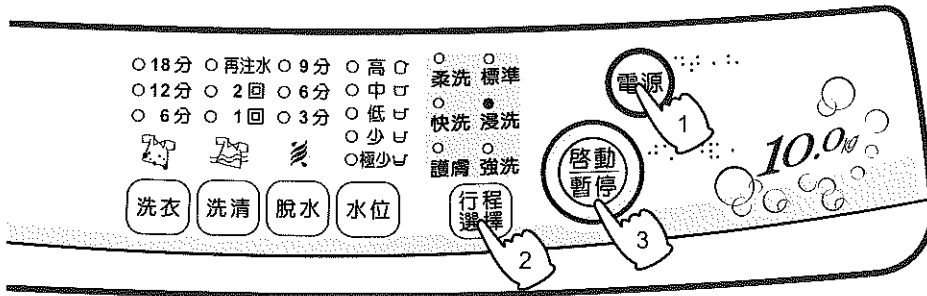

操作順序

① 按「電源」鍵，放入欲洗衣物。

② 按「行程」鍵，選擇 [浸洗] 行程。

「行程」鍵選擇順序如下：

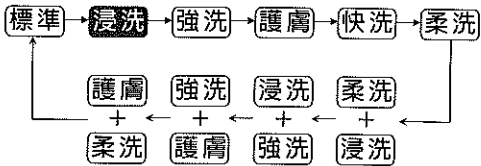

③ 按「啟動/暫停」鍵，啟動行程。

④ 依照顯示，放入適當之洗潔劑。

⑤ 蓋好上蓋後，自動開始洗衣。

- 當選擇「浸洗」行程時，在浸洗過程中，有間斷的攪拌水流，以加快洗衣粉浸透衣物，讓衣物更乾淨。



洗衣結束

- 當洗衣完成時，響笛會自動鳴叫。
- 電源會自動關閉。

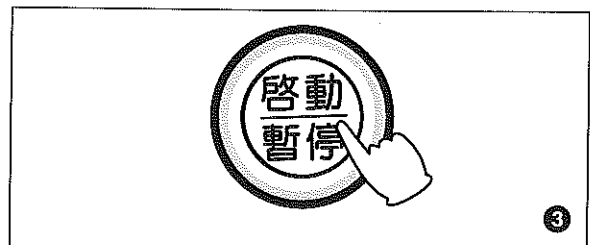
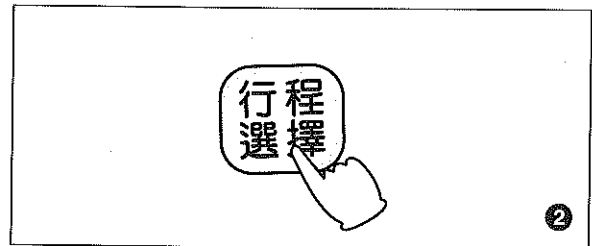
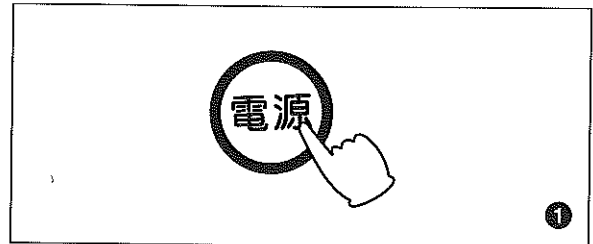

強洗行程的使用方法

適合於洗較厚或大件衣物，水流強而有力。

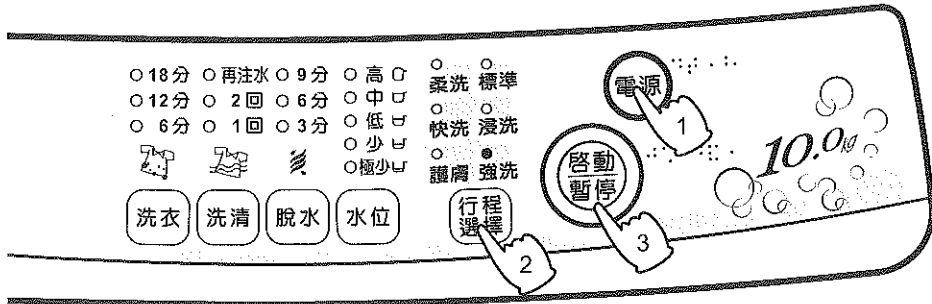

操作順序

- 按「電源」鍵，放入欲洗衣物。
- 按「行程」鍵，選擇 **強洗** 行程。

「行程」鍵選擇順序如下：

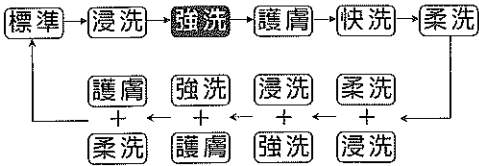

- 按「啟動/暫停」鍵，啟動行程。
- 依照顯示，放入適當之洗潔劑。
- 蓋好上蓋後，自動開始洗衣。



洗衣結束

- 當洗衣完成時，響笛會自動鳴叫。
- 電源會自動關閉。

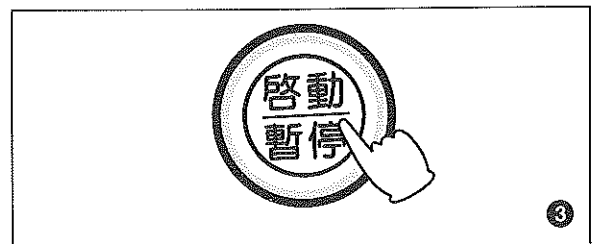
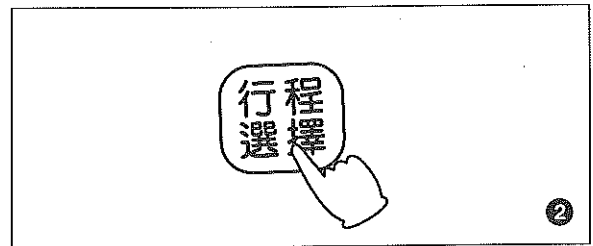
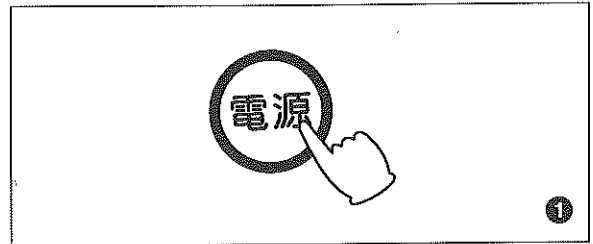

護膚行程的使用方法

專為嬰幼兒衣物設計的洗滌方式，更徹底地洗清衣物，保護嬰幼兒肌膚，對於小孩子較軟的衣物也能洗滌更乾淨。

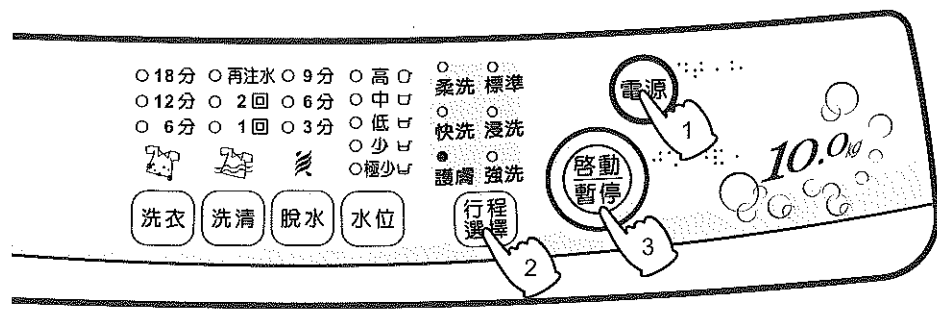

操作順序

① 按「電源」鍵，放入欲洗衣物。

② 按「行程」鍵，選擇「護膚」行程。

「行程」鍵選擇順序如下：

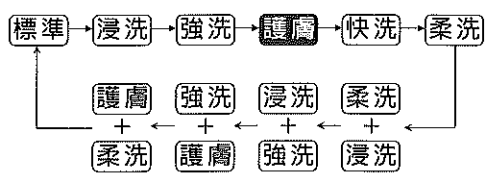

③ 按「啟動/暫停」鍵，啟動行程。

④ 依照顯示，放入適當之洗潔劑。

⑤ 蓋好上蓋後，自動開始洗衣。



洗衣結束

- 當洗衣完成時，響笛會自動鳴叫。
- 電源會自動關閉。

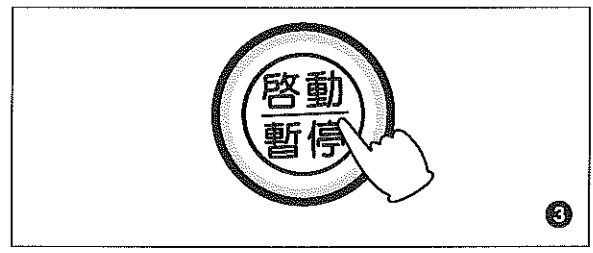
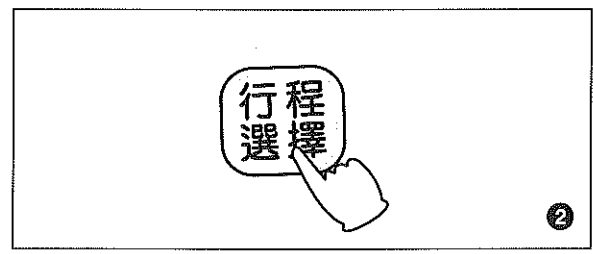
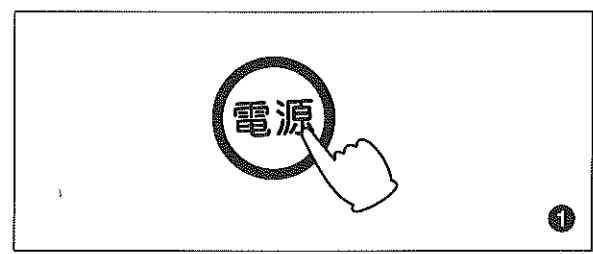

快洗行程的使用方法

針對省水、省洗劑、省時間之設計，適合洗微髒的衣物。

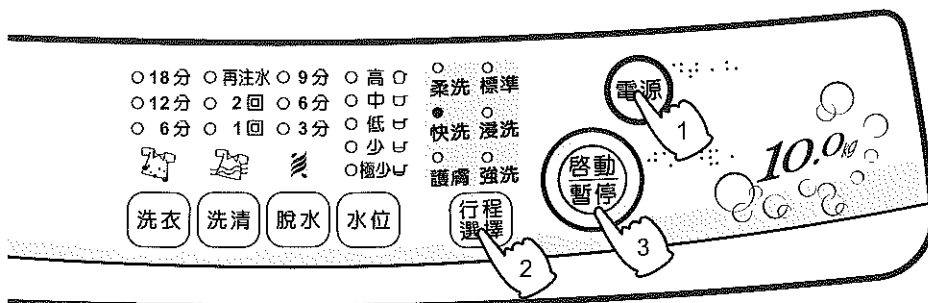

操作順序

- 按「電源」鍵，放入欲洗衣物。
- 按「行程」鍵，選擇 **快洗** 行程。

「行程」鍵選擇順序如下：

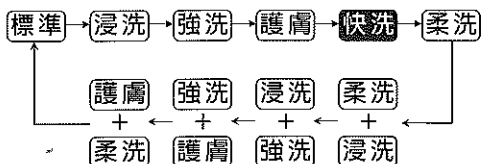

- 按「啟動/暫停」鍵，啟動行程。
- 依照顯示，放入適當之洗潔劑。
- 蓋好上蓋後，自動開始洗衣。



洗衣結束

- 當洗衣完成時，響笛會自動鳴叫。
- 電源會自動關閉。

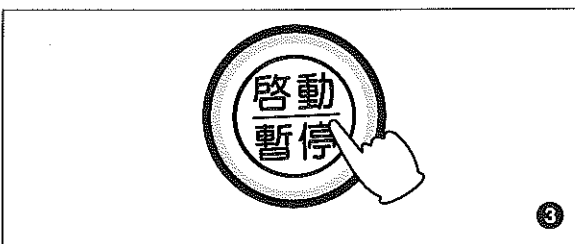
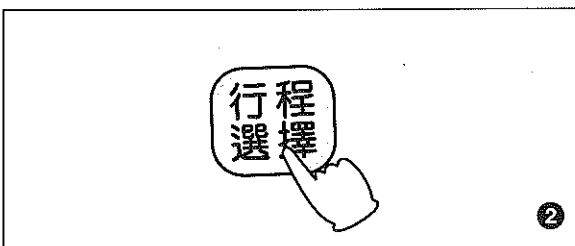
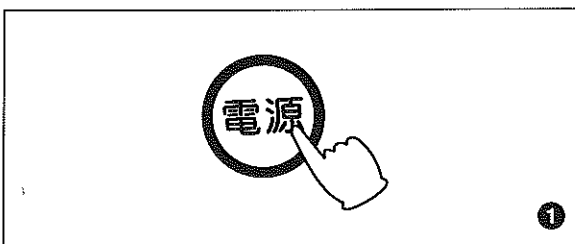

柔洗行程的使用方法

適合於洗化學纖維製成的內衣或附有可放入洗衣機洗滌標籤的毛衣，水流柔和。

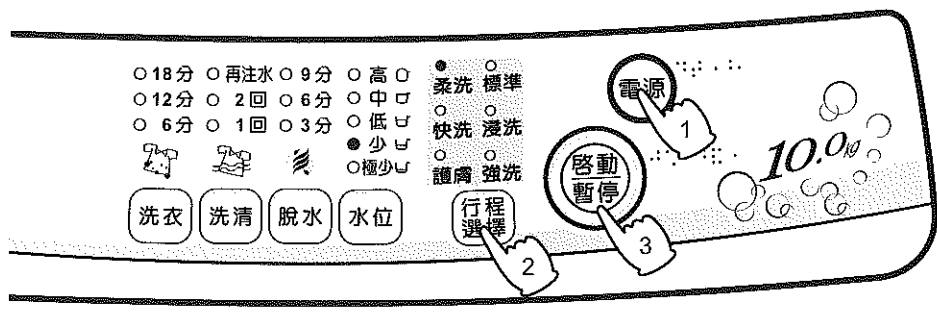

操作順序

① 按「電源」鍵，放入欲洗衣物。

② 按「行程」鍵，選擇 **柔洗** 行程。

「行程」鍵選擇順序如下：

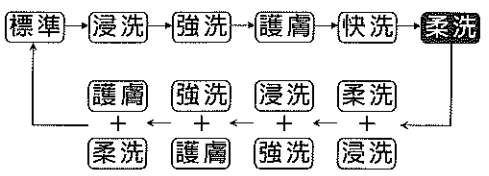

- 水位表示燈自動點亮。
- 視衣物量的多寡，請按水位調整水位。

③ 按「啓動/暫停」鍵，啓動行程。

④ 依照顯示，放入適當之洗潔劑。

⑤ 蓋好上蓋後，自動開始洗衣。



- 當洗衣完成時，響笛會自動鳴叫。
- 電源會自動關閉。

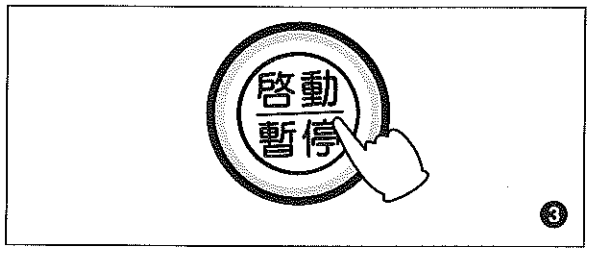
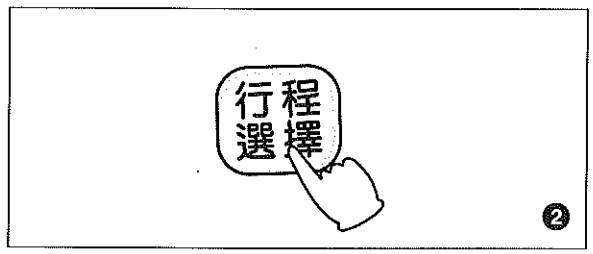
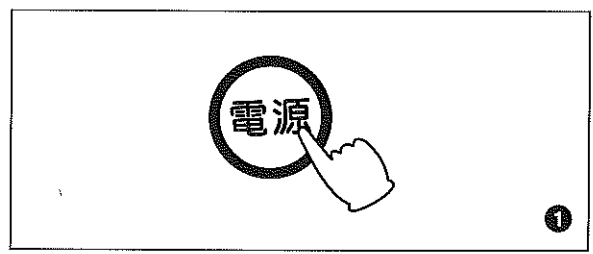

柔洗+浸洗行程的使用方法

適合於洗輕柔衣物，經適當時間的浸泡後，加以洗淨。

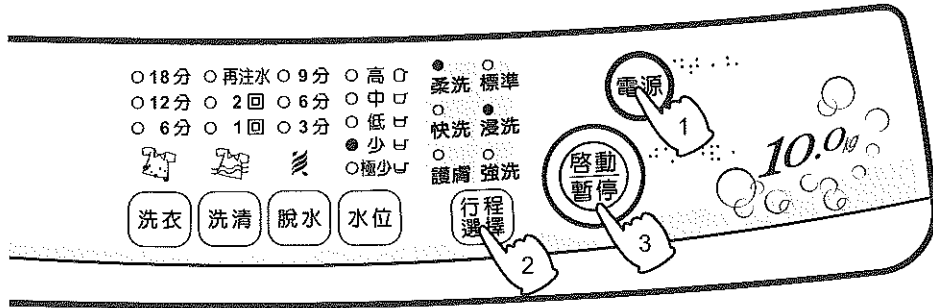

操作順序

- 按「電源」鍵，放入欲洗衣物。
- 按「行程」鍵，選擇 [柔洗] + [浸洗] 行程。

「行程」鍵選擇順序如下：

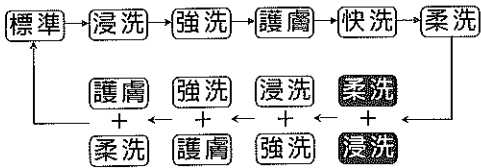

- 水位表示燈自動點亮。
- 視衣物量的多寡，請按水位調整水位。

- 按「啟動/暫停」鍵，啟動行程。
- 依照顯示，放入適當之洗潔劑。
- 蓋好上蓋後，自動開始洗衣。



洗衣結束

- 當洗衣完成時，響笛會自動鳴叫。
- 電源會自動關閉。

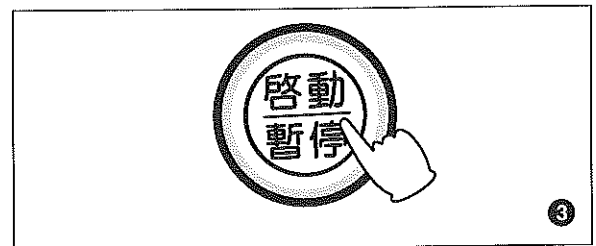
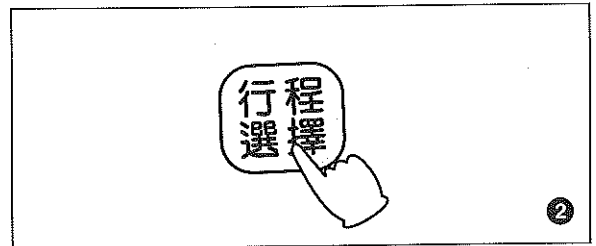
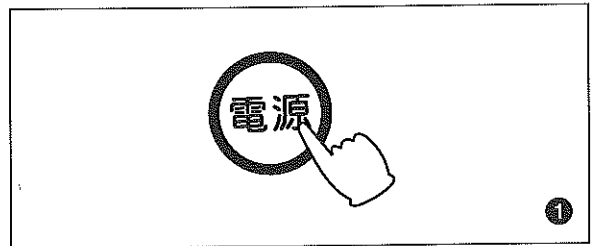

浸洗 + 強洗行程的使用方法

適合於洗衣物的袖口、領口等特別髒的部份或工作褲、牛仔褲等較厚的衣物。

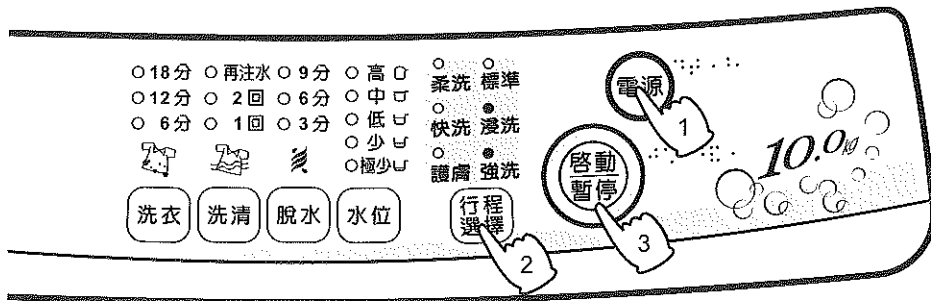

操作順序

- 1 按「電源」鍵，放入欲洗衣物。
- 2 按「行程」鍵，選擇 [浸洗] + [強洗] 行程。
「行程」鍵選擇順序如下：

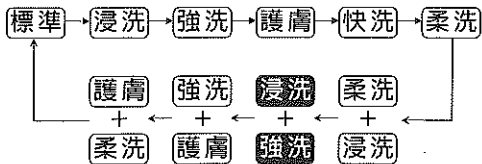

- 3 按「啟動/暫停」鍵，啟動行程。
- 4 依照顯示，放入適當之洗潔劑。
- 5 蓋好上蓋後，自動開始洗衣。



洗衣結束

- 當洗衣完成時，響笛會自動鳴叫。
- 電源會自動關閉。

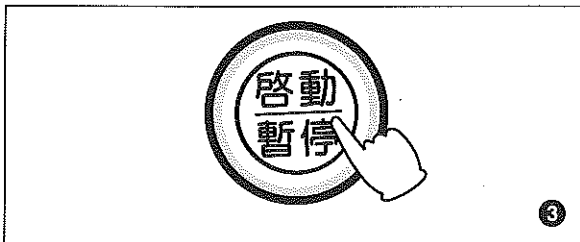
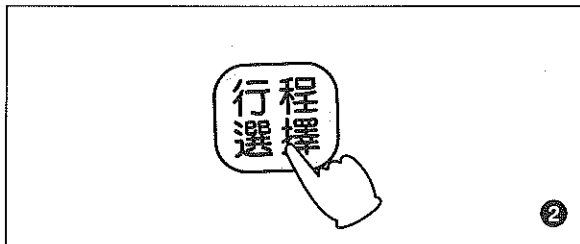
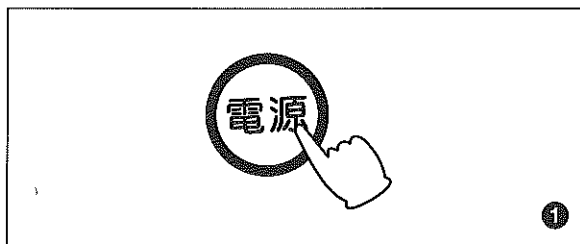

強洗 + 護膚行程的使用方法

適合於洗較厚或大件衣物，在加強清洗進行洗衣，洗清更徹底。

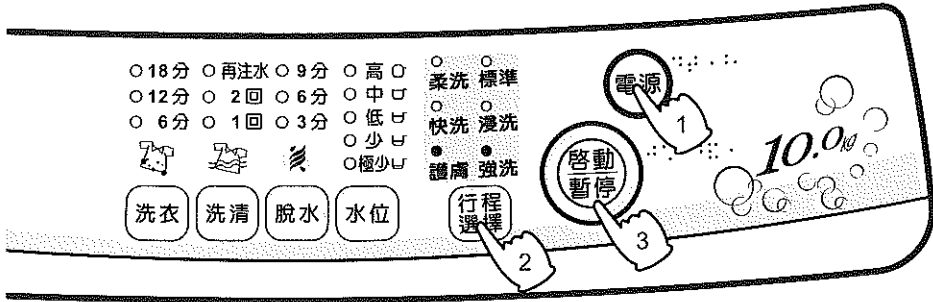

操作順序

- 按「電源」鍵，放入欲洗衣物。
- 按「行程」鍵，選擇 [強洗] + [護膚] 行程。

「行程」鍵選擇順序如下：

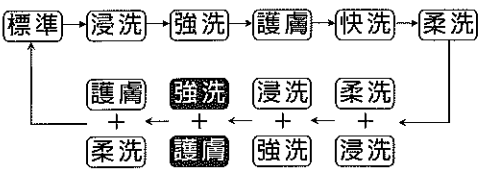

- 按「啓動/暫停」鍵，啓動行程。
- 依照顯示，放入適當之洗潔劑。
- 蓋好上蓋後，自動開始洗衣。



洗衣結束

- 當洗衣完成時，響笛會自動鳴叫。
- 電源會自動關閉。

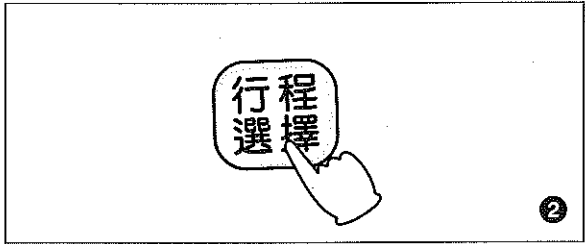
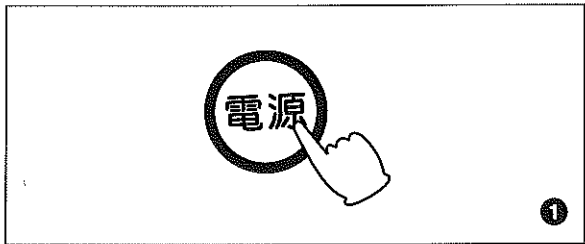

護膚+柔洗行程的使用方法

適合於洗輕柔衣物，經加強注水洗清，更徹底地洗清衣物。

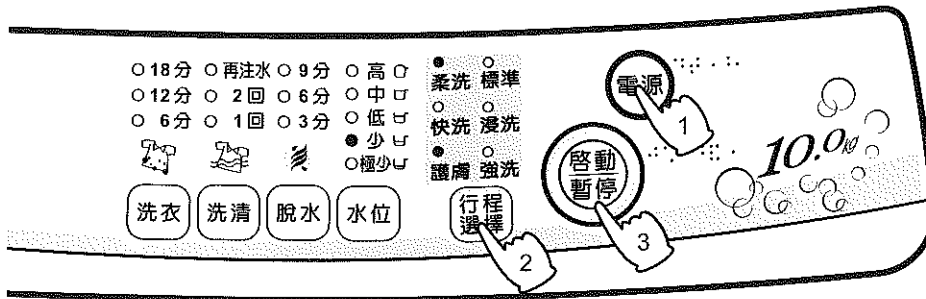

操作順序

- 按「電源」鍵，放入欲洗衣物。
- 按「行程」鍵，選擇 **護膚** + **柔洗** 行程。

「行程」鍵選擇順序如下：

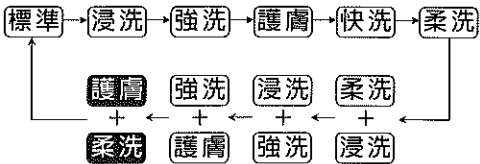

- 水位表示燈自動點亮。
- 視衣物量的多寡，請按水位調整水位。

- 按「啟動/暫停」鍵，啟動行程。
- 依照顯示，放入適當之洗潔劑。
- 蓋好上蓋後，自動開始洗衣。



洗衣結束

- 當洗衣完成時，響笛會自動鳴叫。
- 電源會自動關閉。

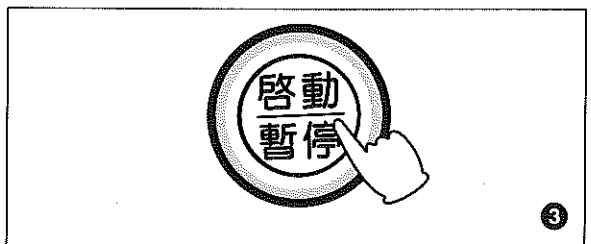
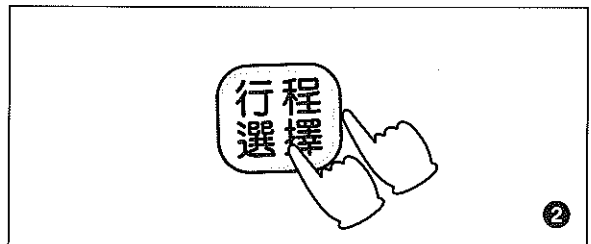
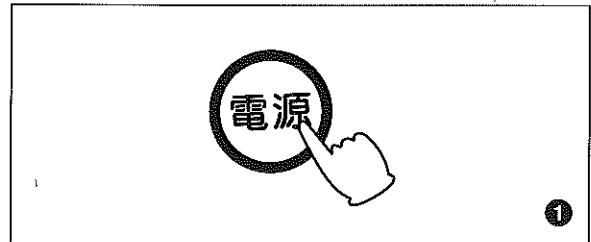

關於各項洗衣行程之內容與時間

| | 行程名稱 | 水位 | 浸泡時間 | 洗衣時間 | 節水洗清 | 注水洗清 | 脫水 | 大約所需時間 | 備註 |
|----------|---------------|----------------|-----------------|-----------------|------|------|---------------|------------------|----|
| 全自動選擇的行程 | 標準 | ⑤(高) } ② | — | 12分 } 7分 | 2回 | — | 8分 } 4分 | 59分 } 33分 | |
| | 浸洗 | ⑤(高) } ② | 25分 } 20分 | 12分 } 7分 | 1回 | 1回 | 8分 } 4分 | 84分 } 54分 | |
| | 強洗 | ⑤(高) } ② | — | 15分 } 9分 | — | 2回 | 9分 } 5分 | 67分 } 40分 | |
| | 護膚 | ⑤(高) } ② | — | 18分 } 11分 | — | 2回 | 8分 } 4分 | 69分 } 41分 | |
| | 快洗 | ⑤(高) } ② | — | 12分 } 7分 | — | 1回 | 8分 } 4分 | 47分 } 28分 | |
| | 柔洗 | 預設 ②水位 | — | 3分 | 1回 | 1回 | 3分 | 29分 | |
| | 柔洗 + 浸洗 | 預設 ②水位 | 20分 | 5分 | — | 2回 | 3分 | 53分 | |
| | 浸洗 + 強洗 | ⑤(高) } ② | 25分 } 20分 | 23分 } 14分 | — | 2回 | 9分 } 5分 | 102分 } 66分 | |
| | 強洗 + 護膚 | ⑤(高) } ② | — | 23分 } 14分 | — | 2回 | 9分 } 5分 | 79分 } 47分 | |
| | 護膚 + 柔洗 | 預設 ②水位 | — | 5分 | — | 2回 | 3分 | 34分 | |

- 各行程所需時間會因地區水壓不同（影響注水時間）而稍有區別，故上述為大約所需時間。
- 運轉中要改變行程，按「暫停」後即可操作，改變後再按「啟動」就重新開始。
- 全自動行程之洗清（注水、2回、1回）回數選擇，須等檢知完成後再進行設定。
- 本洗衣機具有提前洗衣功能，會在未達到設定水位之前就開始邊注水邊洗衣，此乃正常現象。

洗衣參考指南

洗衣量、水量與洗劑量參考表

| 水 位 | | ①(極少) | ② | ③ | ④ | ⑤(高) |
|-----------|---------|-------|-------|-------|-------|-------|
| 水 量 (ℓ) | | 25 | 35 | 45 | 56 | 66 |
| 洗衣量 (kg) | | 1.0以下 | 1~2.5 | 2.5~4 | 4~6 | 6~10 |
| 洗劑量 | 一般洗劑(g) | 33 | 33~47 | 47~60 | 60~75 | 75~90 |
| | 濃縮洗劑(g) | 20 | 20~30 | 30~40 | 40~50 | 50~60 |
| 衣物柔軟劑(ml) | | 20 | 28 | 36 | 41 | 48 |

- 洗衣服時，請參考上表所列之各使用量，並視衣物髒污程度作適當之調整。
- 上表所列之使用量，會因洗衣粉製造廠牌不同而有所差異。
- 如使用肥皂絲，需先使肥皂絲溶解後再使用。

① 洗劑投入方法

- 先將「洗衣粉投入裝置」拉出，放入適當的濃縮洗衣粉於盒內。
- 再將「洗衣粉投入裝置」推回至定位。

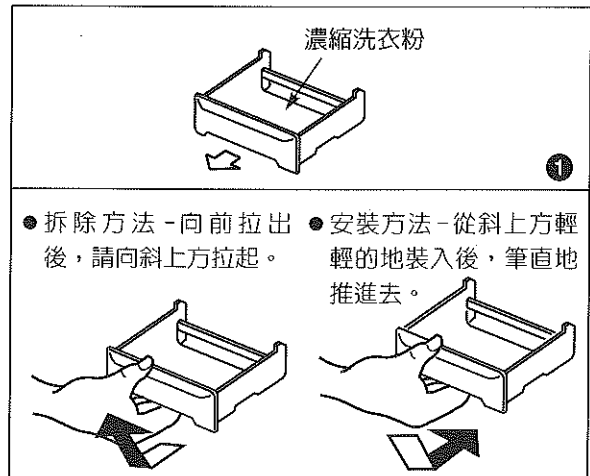

② 衣物柔軟精注入方法

- 請在洗衣開始，就須將衣物柔軟精注入。
- 注入口位置不易注入時，請將「洗衣/脫水」槽依順時針方向旋轉至容易注入位置。
- 此機構是利用脫水時的離心力，在最後一次洗清時，自動將衣物柔軟精注入洗衣槽。
- 若是濃縮型衣物柔軟精，請以2倍的水稀釋後再注入，以免殘留在注入口。

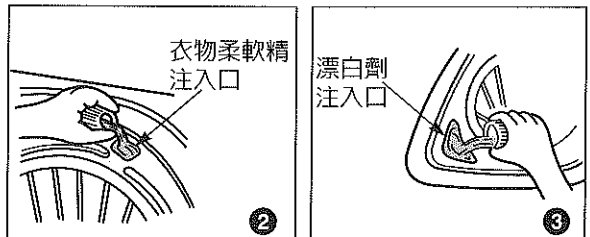

③ 漂白水注入方法

- 洗衣開始時，先稀釋漂白水再倒入漂白劑注入口。
- 漂白水的用量與用法，請參照漂白水說明書。
- 漂白粉不易溶解，請先溶解後再注入使用。
- 有褪色之慮的衣服，請勿使用漂白水。
- 漂白水原液請勿直接沾到衣物。

■ 注意事項和洗衣要點：

- 檢知布量時，由於迴轉盤是在無水狀態下運行 — 因鈕扣等的摩擦，有可能會出現響聲，但不會損傷衣物。
- 容易損傷的鈕扣類 — 為了小心起見，請將容易損傷的鈕扣類翻到裡側，以免其與迴轉盤摩擦造成損傷。
- 放入已濕的衣物時 — 由於水份會增加重量而造成檢知水位過高，請調節水位鍵至適當之水位。

安全及使用注意事項

- ❶ 洗衣機請勿靠近瓦斯爐，點燃之香煙及蠟燭也請勿靠近洗衣機。
- ❷ 洗衣物沾有揮發性溶劑時，請勿放入洗衣或脫水，以防止火災發生。
- ❸ 洗衣時，請先清除口袋內的火柴、硬幣等東西及把衣服拉鍊拉上、防止洗衣槽損壞及排水不良。
- ❹ 洗衣機上請勿放置熱物（如茶壺），50°C以上的熱水也勿倒入槽內，以防塑膠部品變形。
- ❺ 衣物以外的東西，如鞋子等，請勿放入槽內洗濯，以免發生故障。
- ❻ 每次放入槽內的衣物，請勿超過負荷量以上。
- ❼ 接地線不可接在瓦斯筒或瓦斯管上，以免發生危險。
- ❽ 脫水槽未完全停止前，手絕勿觸摸。在停止前速度雖慢，但如將手伸入，仍然危險。迴轉盤在迴轉時，手不可觸摸。
- ❾ 安裝接地線、排水管換邊或檢修洗衣機時，請先拔掉插頭，以策安全。
- ❿ 請勿讓小孩爬入洗衣槽內，以免發生危險。
- ⓫ 操作面板的開關部份請勿以水直接沖洗，以防止感電現象。
- ⓬ 防水性塑膠衣料等請勿洗衣，洗清，脫水，否則易造成洗衣機損壞，甚至造成人員受傷。

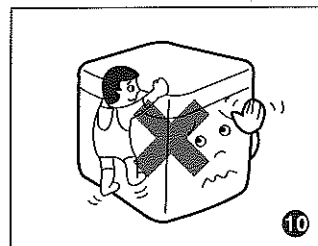
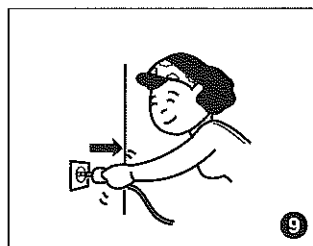
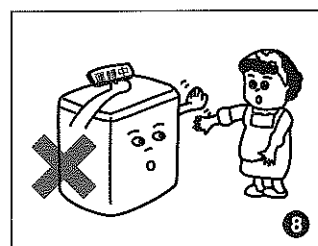
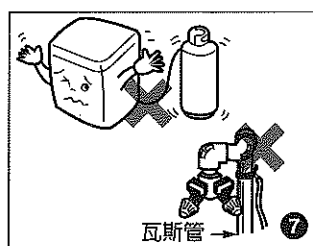
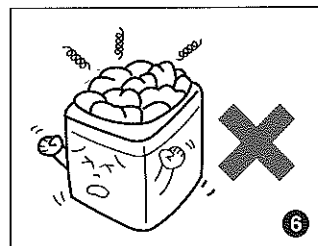
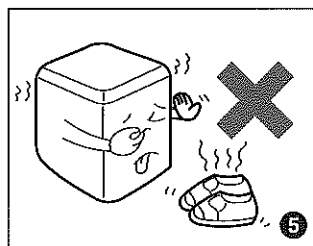
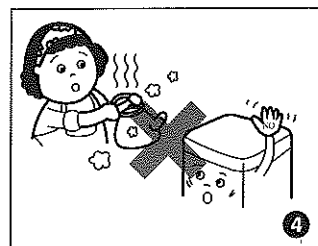
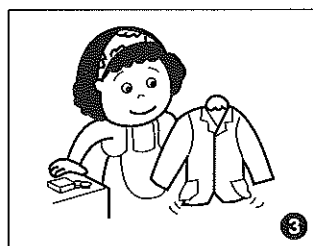
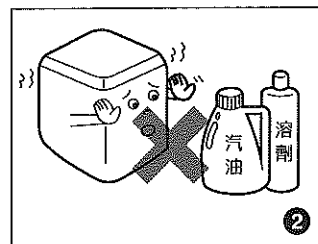
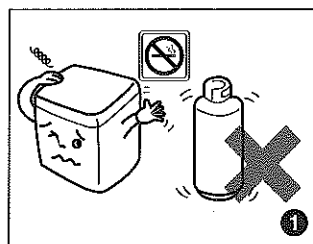

緊急處理方法

- ⓭ 發生異常時（有燒焦味等）須立即停止運轉並拔掉電源插頭
若在異常狀態下繼續運轉，會因發熱等情形，造成火災及觸電的發生。
請速與服務站或就近經銷商洽詢。
- ⓮ 洗衣機底部有通風口，請勿被地毯或其它物品阻塞。

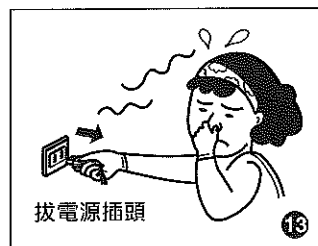
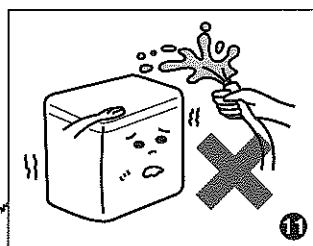

清潔保養

- ① 經常擦拭洗衣槽、上蓋及邊緣以保持美觀。
- ② 勿使用堅硬的刷子、去污粉、揮發性溶劑來清潔洗衣機，勿噴灑揮發性化學品如殺蟲劑，以免受損。
- ③ 給水管組品的清潔：長期使用洗衣機後，注水口易被污垢堵塞，減低水速，因此須徹底清理，以免造成給水不良或故障。

■ 過濾網內棉絮的清除法

請經常在潮濕時清除過濾網的棉絮，如果過濾網塞滿棉絮、別針等雜物，其過濾效率將降低，清理的步驟如下：

④ 過濾網

請握住過濾網框往上拉，即可取出過濾網。

⑤ 下過濾網

將過濾網由裡往外翻，再置入水中，即可清除棉絮，棉絮清除後，須將過濾網翻回。

⑥ 握住過濾網框，確實置回定位後，洗衣機才可使用。

■ 請在過濾網內之雜物仍是濕的時候即予以清除，因為等乾了之後就不容易清除。

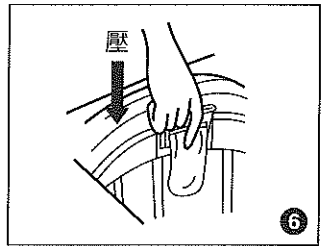
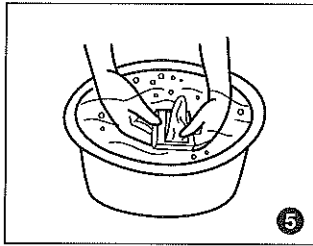
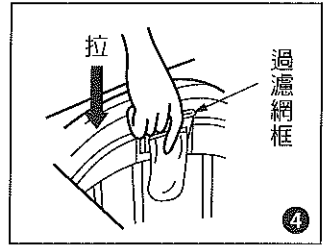
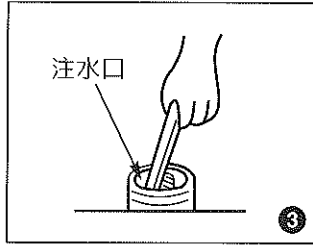
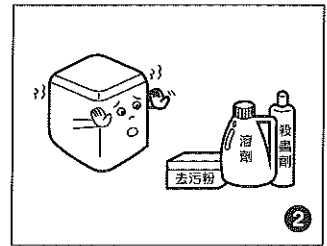
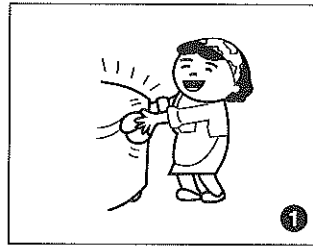

故障檢修及排除

有下列情形時未必是故障，在通知本公司特約維修服務中心修理前，請先查看一下

| 狀況 | 不是故障 |
|--------------------------|---|
| ● 運轉中控制面板感覺有熱溫。 | ● 電子零件之散熱作用所致。 |
| ● 水管或給水閥有聲音。 | ● 自來水壓過高地區所致，水龍頭加以調緊一些。 |
| ● 注水洗滌時，會間歇注水。 | ● 為了減少溢水和防止給水濺水。 |
| ● 洗衣、洗滌終了前，稍排水後，會再洗衣。 | ● 防止洗衣物擠到一邊，減少脫水時之震動所致。 |
| ● 進入脫水回轉時前，會間歇回轉。 | ● 洗衣後肥皂泡沫多，先間歇脫水，先排出肥皂泡沫再脫水，增加脫水效果。 |
| ● 水無法從過濾網流出時。 | ● 當使用水位為低（極少，少量）時，易產生過濾網不出水之現象。 |
| ● 脫水運轉中，會有又開始給水而形成洗衣的狀況。 | ● 剛開始脫水時，因洗衣物擠到一邊，使脫水偏心大，造成安全開關 OFF，此時洗衣機會自動注水與攪拌修正衣物位置後再脫水。（若洗衣物仍擠到一邊，使安全開關又 OFF 時會有異常「E4」顯示。） |

| 狀況 | 檢查之處 |
|--------|--|
| 不動時 | ● 停電時，重新操作開關。 ● 插頭有沒插好？ ● 保險絲，斷電器斷了沒？ |
| 有異音時 | ● 洗衣機傾斜、鬆動了沒？ ● 脫水時洗衣物是否擠在一邊？ ● 有沒有掉入髮夾或金屬物？ |
| 水龍頭漏水時 | ● 給水接頭的螺絲鬆了嗎？ ● 給水接頭有無傾斜或搖動？ |

異常狀況時處理方法

當洗衣機有異常發生時，請依檢查方法檢視並處理

| 異常狀況時 | 檢查方法 | 再啟動方法 |
|-----------------------|---|---------------------|
| 洗衣或洗清行程按「啟動」鍵後，不能注水 | <ul style="list-style-type: none"> ● 是否打開了水龍頭？ ● 是否停水？ ● 給水管連接口的濾網是否堵塞？ | ● 處理完畢後，按下「啟動/暫停」鍵。 |
| 脫水行程，請蓋好上蓋，若上蓋開啓不能脫水時 | ● 蓋好上蓋，10秒後自動啟動。 | |
| 洗衣、洗清後不能排水 | <ul style="list-style-type: none"> ● 排水管是否沒放下？ ● 排水位置是否太高或排水管被壓扁？ ● 延長水管是否太長？ | ● 處理完畢後，按下「啟動/暫停」鍵。 |
| 脫水行程不能脫水 | <ul style="list-style-type: none"> ● 衣物在槽內是否偏於一側？  <p>因為振動變大，安全開關(OFF)</p> <p>待旋轉完全停止後，將衣物均勻放平。</p> <ul style="list-style-type: none"> ● 洗衣機是否傾斜？ | ● 處理完畢後，蓋好上蓋。 |
| 止水不良 | ● 請拔下電源插頭，通知服務中心前來修理。 | |

※ 依上述所示處理，異常狀況仍不消失時，或有「嗶、嗶...」聲時，請拔下電源插頭，通知特約維修服務中心前來修理。

另遇有下列情形時請立即通知本公司特約維修服務中心修理（自己分解修理易生危險）。特約維修服務中心電話號碼請參閱所附之全省服務中心一覽表，服務人員立刻會親切地為您服務。

- 剎車機構故障時：打開上蓋後，脫水槽應迅速停止迴轉，否則即為剎車機構故障。
- 有漏電情形時。
- 有漏水情形時。
- 電源若需更換時。
- 若電源線損壞時，須由製造廠或其服務處或具有類似資格之人員更換以避免危險。

規格

| 項目 | 機種名 | ES-109F |
|----|-----------|--|
| 電 | 源 | 110V/60Hz |
| 消 | 耗 電 功 率 | 450W |
| 水 | 壓 | 0.03~0.8MPa (0.3~8 kgf/cm ²) |
| 洗 | 衣 方 式 | 渦捲式 |
| 重 | 量 | 48 kg |
| 標 | 準 使 用 水 量 | 198ℓ |
| 外 | 觀 尺 寸 | 606 × 620 × 965 (寬×深×高) mm |
| 最 | 大 衣 物 容 量 | 10 kg |
| 進 | 水 溫 度 | 常溫 (5~35°C) |

※注意：搬運時不得橫搬或倒置，以避免洗衣機結構受損產生危險。

※注意：防水性塑膠衣料等請勿洗衣、洗清、脫水，否則易造成洗衣機損壞，甚至造成人員受傷。



聲寶股份有限公司 桃園縣龜山鄉大華村頂湖路 26 號 免費諮詢專線：0800-005438 [0800 - 鈴鈴 - 我是聲寶] <http://www.sampo.com.tw>

TINSC2750E2R0--