

SAMPO

聲寶牌

NEURO FUZZY

人工智慧單槽全自動洗衣機

使用說明書

ES-135SBR

『隨同產品發行保證書，請於購買時注意索取，並要求經銷商填妥購買日期及蓋店章，以確保您的權益』

TINSC1964E2R0--

各部名稱及功能

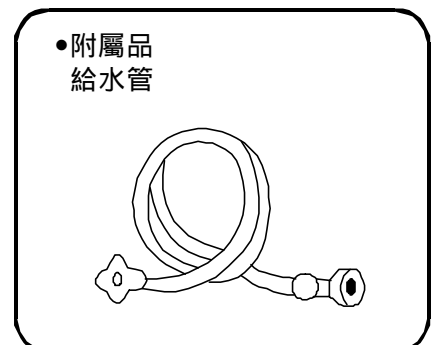
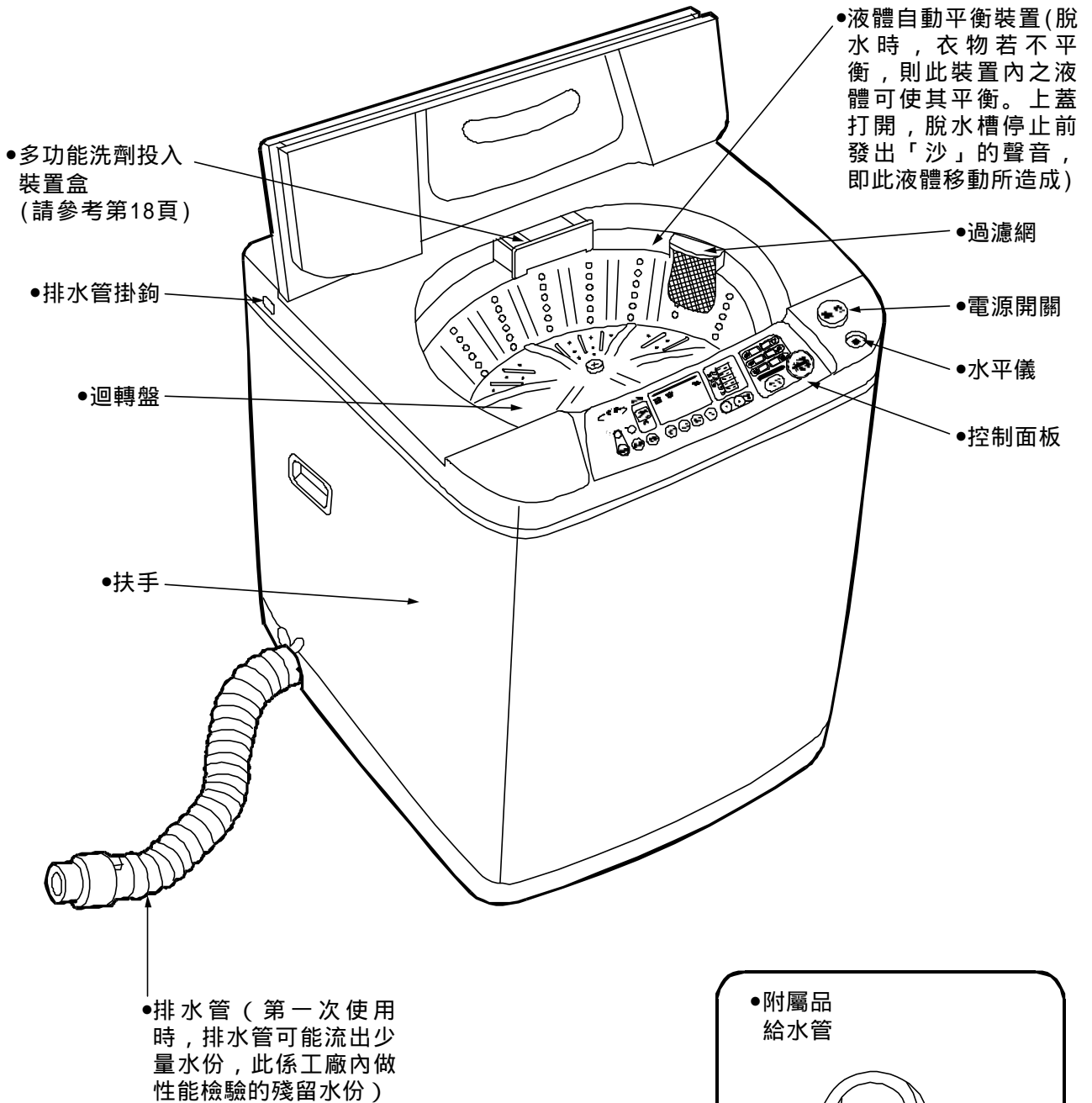

各部名稱及功能

•上蓋（與剎車機構連動，脫水時若將上蓋打開，脫水槽即瞬間停止迴轉。又因排水後，緊接著進行脫水，為了您的安全，故在上蓋打開時，將不排水。所以在排水或脫水時，請務必將上蓋蓋好。）

•注水口
請將給水管一端之結合套鎖緊於注水口上

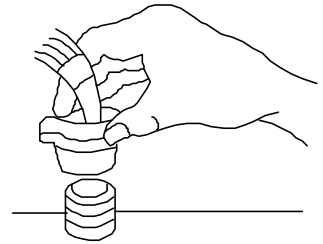

•後蓋

•接地線
為防止漏電，請將接地線接在接地棒。

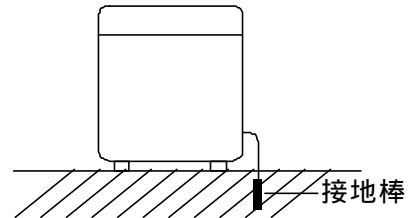

•調整腳

•電源線

安裝前注意事項

水平儀氣泡與調整腳的調整方法

- 請將洗衣機安裝於平坦且堅固的地面。
- 確認水平儀的氣泡位置。
- 如氣泡在圓的中心點，則不用調整。
- 如氣泡不在圓的中心點，請利用前面的調整腳來調整。

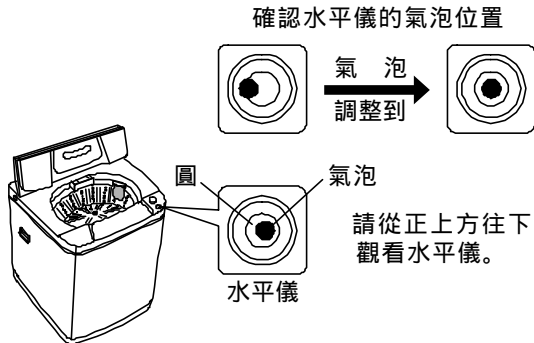

- 調整腳調整方法：
 - ①先將調整旋鈕向左旋轉放鬆。
 - ②再旋轉調整腳調整高低。
 - ③最後將調整旋鈕轉緊即可。

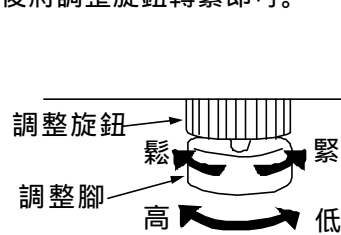

- 若調整腳調整後無法使洗衣機維持水平時，請墊以適當木板後再調整調整腳。
- 調整後務使4支腳與地面確定接觸，不可搖晃。

- 移動洗衣機時，請務必將洗衣機抬起，移至適當位置後，再輕輕放下，切勿用推或拉之方式移動，以免損壞具吸震功能之腳墊。

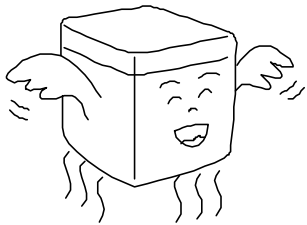

- 請選擇給水及排水皆方便的場所放置。

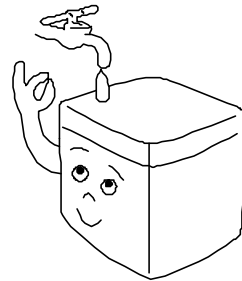

- 請置於室內通風及乾燥的地方。
- 請勿安置在濕氣多的地方。(如:浴室...等潮濕地方)因濕氣多的地方容易造成感電或故障。

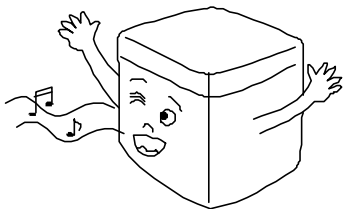

- 請避免潮濕、雨淋或日曬，可防止故障及延長洗衣機使用壽命。

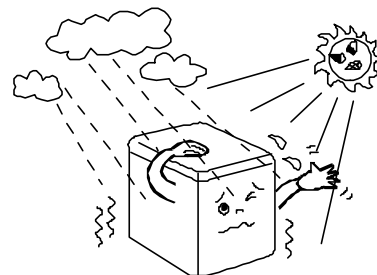

安裝方法

給水管連接於水龍頭上之方法

- 1** 將上固定具上端4只固定螺絲放鬆。下固定具向左旋轉使上下固定具之間產生約2mm寬的間隙。

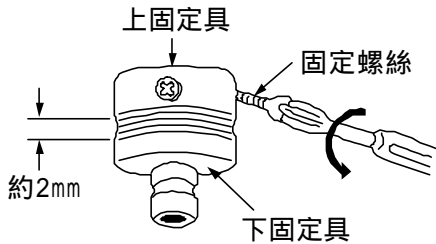

- 2** 上固定具對準水龍頭的中心，將4只螺絲鎖緊於水龍頭上。

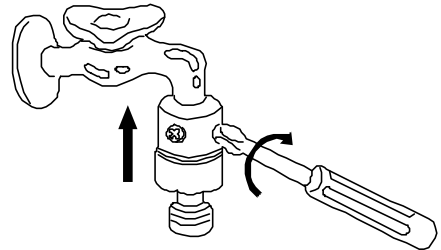

- 3** 將下固定具依箭頭方向旋轉，使它與上固定具密接且固定。

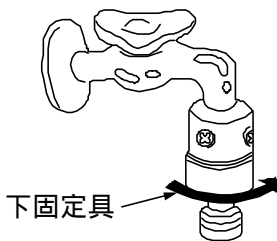

- 4** 給水管插入固定具時，必需「ㄉ-ㄚ」一聲才算固定。

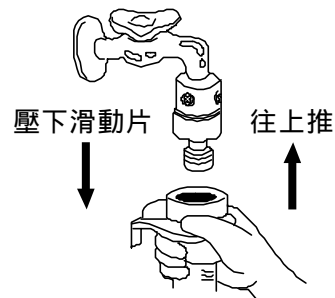

- 5** 接上給水管後，打開水龍頭查看是否有漏水的現象。若固定螺絲未鎖緊或傾斜，就會漏水。

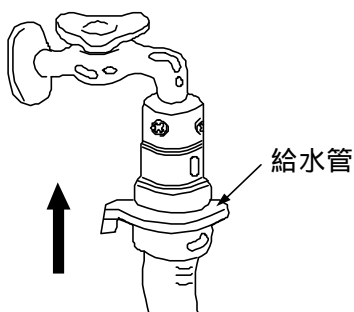

- 6** 欲鬆脫時，將給水管上之滑動片向下壓，「ㄉ-ㄚ」一聲後，即可取下給水管，而將固定具留在水龍頭上。

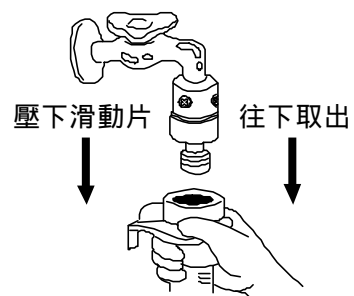

安裝方法

排水管左右更換方法

- 1** 先在地上墊上毯子，再將洗衣機往前傾倒，避免刮傷。

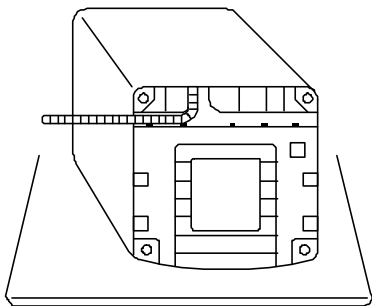

- 2** 將排水管從右側拉出後，將排水管小心壓入左側。

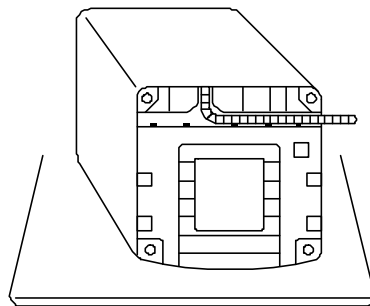

使用排水管時請注意

- 排水管被壓扁、排水位置過高或延長的水管口徑過小、長度過長，均會影響排水時間，導致排水不良，或中途停止運轉。

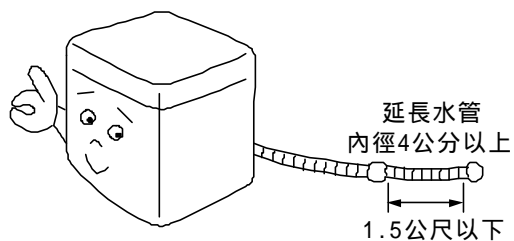

- 洗衣機使用前請先放下排水管。

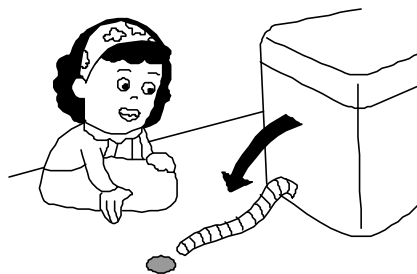

合適的安裝場所

- 電源、給水、排水方便的地方。
- 平坦的地面 (不可設置於脆弱的台面)。
- 濕氣少、淋不到雨的地方。
- 日光無法直射的地方。
- 遠離火氣、高熱。
- 冬季不會結冰的地方。
- 不可將洗衣機懸空或放置於懸空之平台上使用。

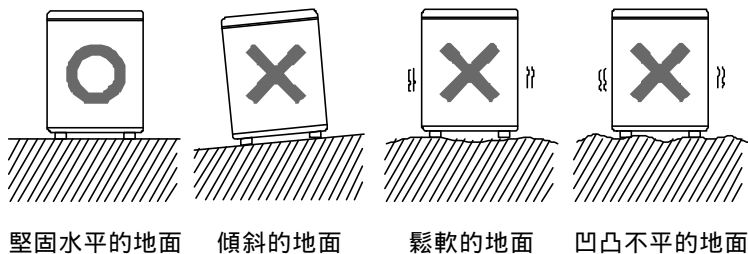

堅固水平的地面 傾斜的地面 鬆軟的地面 凹凸不平的地面

使用方法

- 1** 插上電源插頭。請不要使用多分支插座或延長線插座（會發生插座燒毀或電壓過低的危險）。

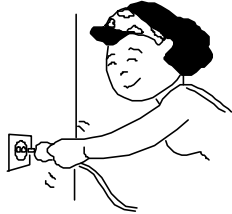

- 2** 放下排水管，打開水龍頭。



- 3** 將衣物一件一件的放入，避免打結成團狀。



- 4** ①接通電源，②再按「啟動」鍵，放入洗劑。（請參考第10頁）



- 5** 依照水位顯示對應量倒入濃縮洗衣粉（濕衣服時，洗衣粉請酌量減少）如果放太多則易產生過多泡沫，不易沖洗乾淨，最後蓋好上蓋。

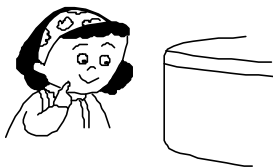

- 6** 不使用標準全自動行程時，可選擇其它行程或功能。（請參考第11-15頁）

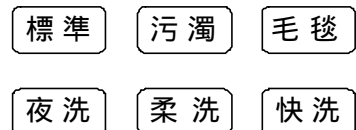

- 7** 不想現在洗衣，要在幾小時以後才洗衣，可利用「預約」功能來預約洗衣完成時間。（請參考第16頁）

預約洗衣結束時間

- 8** 當洗衣完成時，會有音樂聲或語音告知來提醒衣服已洗好。

- 洗衣結束後，即進入待機狀態（行程顯示燈亮）。
- 若要關掉電源，請按「電源」鍵。



控制面板操作說明

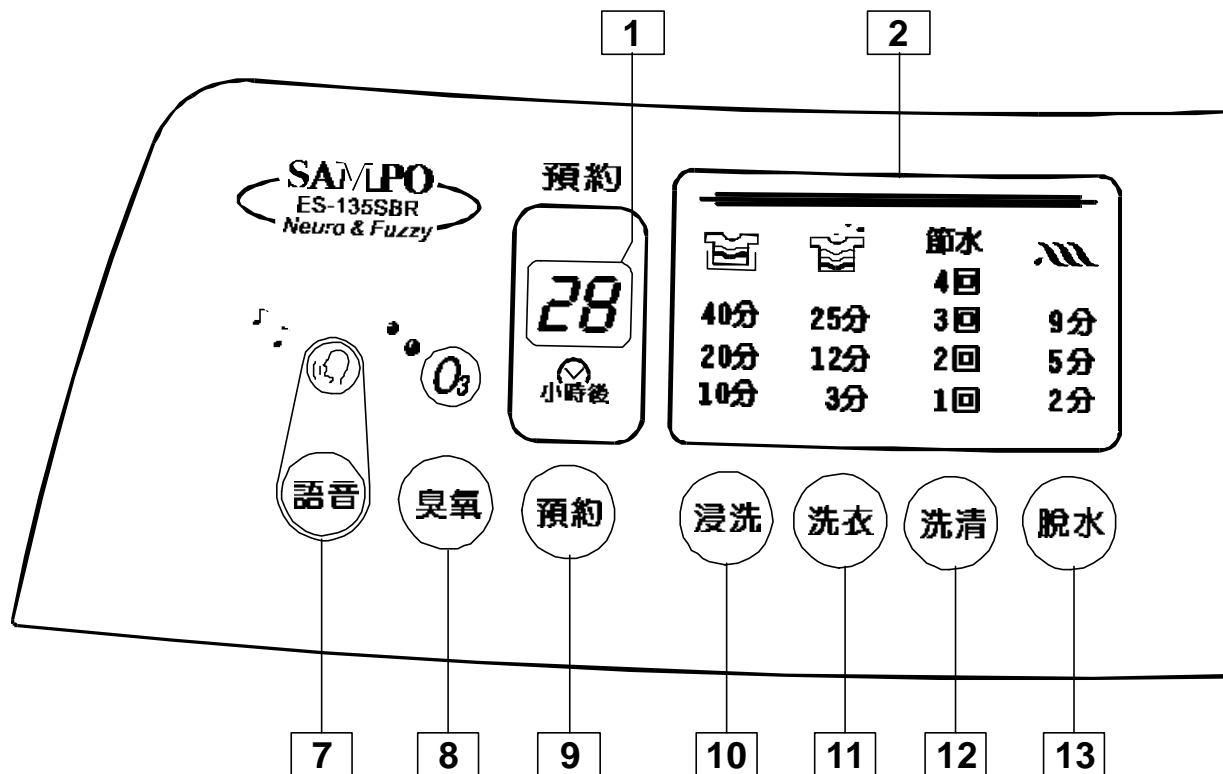

1 時間顯示

- 在運轉中顯示剩餘時間(分鐘)。
- 在預約中表示幾小時後的洗衣完成時間。

2 運轉顯示

- 顯示正進行中的運轉動作。

3 洗劑用量顯示

- 提供給您在使用濃縮洗衣粉時，對應放入衣物多寡所檢知後的水位，放入適量的濃縮洗衣粉。
- 在使用其他類型的洗劑時，請參照洗劑的使用說明。

4 水位顯示

- 配合洗衣物之數量及種類，自動檢知並顯示水位。
- 欲使用1(低)水位時，請以手動操作選擇。

5 行程顯示

- 顯示已選定之行程。
- 可利用「浸洗」、「洗衣」、「洗清」、「脫水」四個按鍵設定您所需要的洗衣行程。

6 電源開關

- 按下此鍵，接通電源(ON)，再按一次切斷電源(OFF)。
- 洗衣結束後，須手動OFF電源。
- 打開電源後，如不啟動，則為待機狀態(行程之「標準」燈亮)。
- 按鍵旁邊之浮點專為盲人點字印刷設計。

7 語音鍵

- 按下「語音」鍵，可以選擇語音功能。
- 當欲取消或恢復語音功能時，可按此鍵3秒(超過)來選擇。於語音功能時，按此鍵未超過3秒可聽取語音內容。

註1: 語音燈亮 表示語音功能。

註2: 語音燈滅 表示無語音功能。

請參考第9頁語音功能說明。

8 臭氧鍵

- 按下「臭氧」鍵，可以選擇臭氧功能。

註1: 臭氧燈亮 表示臭氧功能。

註2: 臭氧燈滅 表示無臭氧功能。

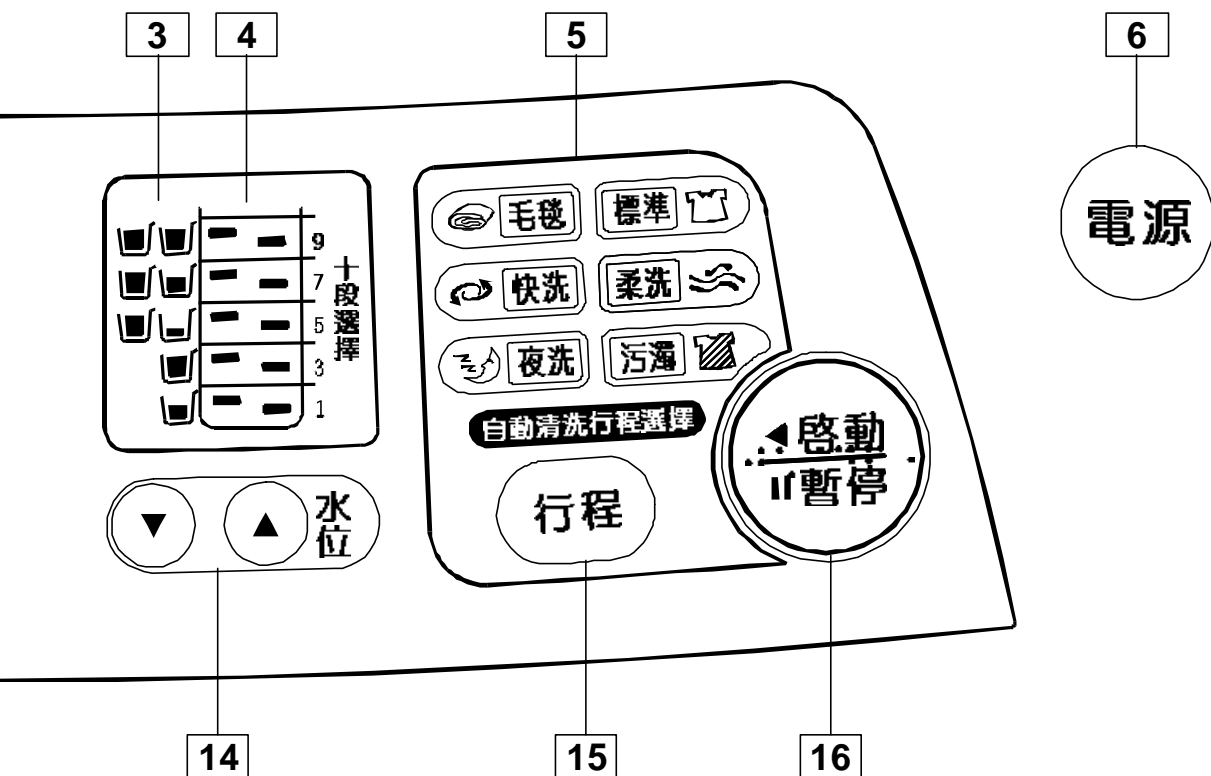

9 預約鍵

- 預約時按此鍵。
- 選擇從現在起24 2小時範圍內設定您所要過幾小時後洗衣完成的時間。
- 循環設定：24, 23, 22,, 4, 3, 2, 0小時，設定預約行程完成時間。持續按下此鍵，可快速調整。

10 浸洗鍵

- 按下「浸洗」鍵，可以選擇浸洗時間。
- 循環設定浸洗時間：20分 40分 燈滅 9分。

11 洗衣鍵

- 按下「洗衣」鍵，可以選擇洗滌時間。
- 循環設定洗衣時間：12分 25分 燈滅 18分。

12 洗清鍵

- 按下「洗清」鍵，可以選擇洗清次數。
- 循環設定洗清：注水1回 注水2回 注水3回 注水4回 節水1回 節水2回 節水3回 節水4回 燈滅。

註1：節水燈亮 表示節水洗清。

註2：節水燈滅 表示注水洗清。

13 脫水鍵

- 按下「脫水」鍵，可以選擇脫水時間。
- 循環設定脫水時間：5分 9分 燈滅 2分。

14 水位鍵

- 按下「水位」鍵，可以選擇水位高低。
- 循環設定洗衣水位：5 6 7 8 9 10 1 2 3 4。

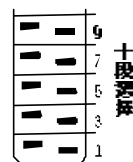

15 行程鍵

- 按下「行程」鍵，可以選擇適合的洗衣行程 (有6種洗衣可選擇)。
- 循環設定：標準 污濁 毛毯 快洗 柔洗 夜洗。

16 啟動/暫停鍵

- 接通電源後，按下此鍵，即開始運轉。
- 運轉中若要在暫時停止或改變行程，則再按此鍵；待改完行程或暫停要再繼續運轉時，再按此鍵。

語音功能說明

插電源，按下「電源」開關之語音內容：



「嗨!您好!歡迎使用聲寶洗衣機，使用前請記得取出口袋中的物品哦!」

註:其他語音內容必需先按下語音鍵使語音燈亮，其他語音才有效。

操作說明：



語音燈亮時

1. 基本操作說明

操作情形	語音內容
按下「電源」鍵，開啟電源	嗨!您好!歡迎使用聲寶洗衣機，使用前請記得取出口袋中的物品哦!
按下「啟動」鍵	開始洗衣服嘍!

2. 引導說明

操作情形	語音內容
按下「暫停」鍵	暫停
中間引導	若設定完成，請按下啟動鍵
按下「啟動」鍵	啟動
洗衣完成	衣服洗好了，可以晒衣服嘍!提醒您，記得清理過濾網中的棉絮!
洗衣中，未按「暫停」鍵而按其他無效動作鍵	若要調整洗衣設定，請先按下暫停鍵

3. 其他說明（無語音告之外之音樂說明）

類別	音樂說明
其他按鍵	3音階樂變化
洗衣終了音樂	約20秒之輕快音樂

最簡單的洗衣方法 -- 標準行程的使用方法

適合於洗平常一般衣物。

- 放入洗衣物，開啟電源(電源鍵OFF時)。
註：每回開啟電源後，指示燈顯示「標準」行程。

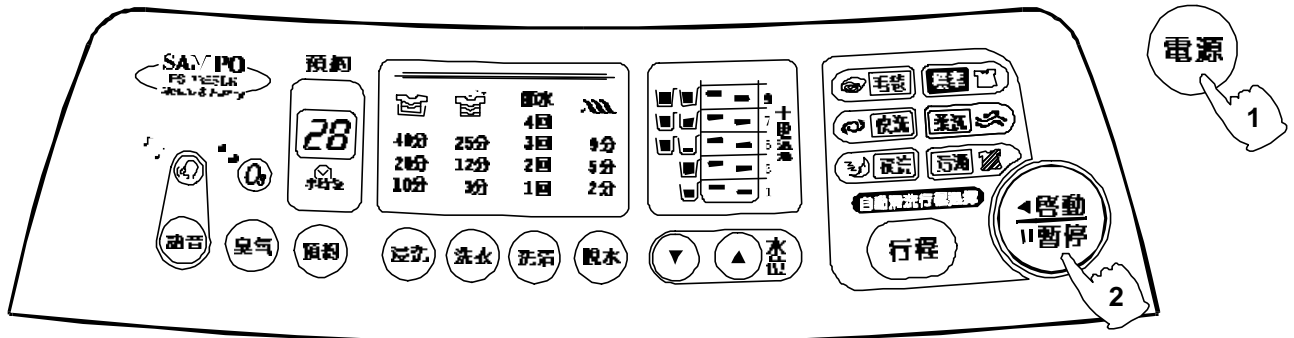

- 按「啟動」鍵後，即無水檢知布量，運轉約6秒後，會自動顯示檢知後水位量，請依照顯示，放入適量之洗潔劑(若放入濕衣服時，請酌量減少洗潔劑)。
- 蓋好上蓋後，自動開始洗衣。

操作順序

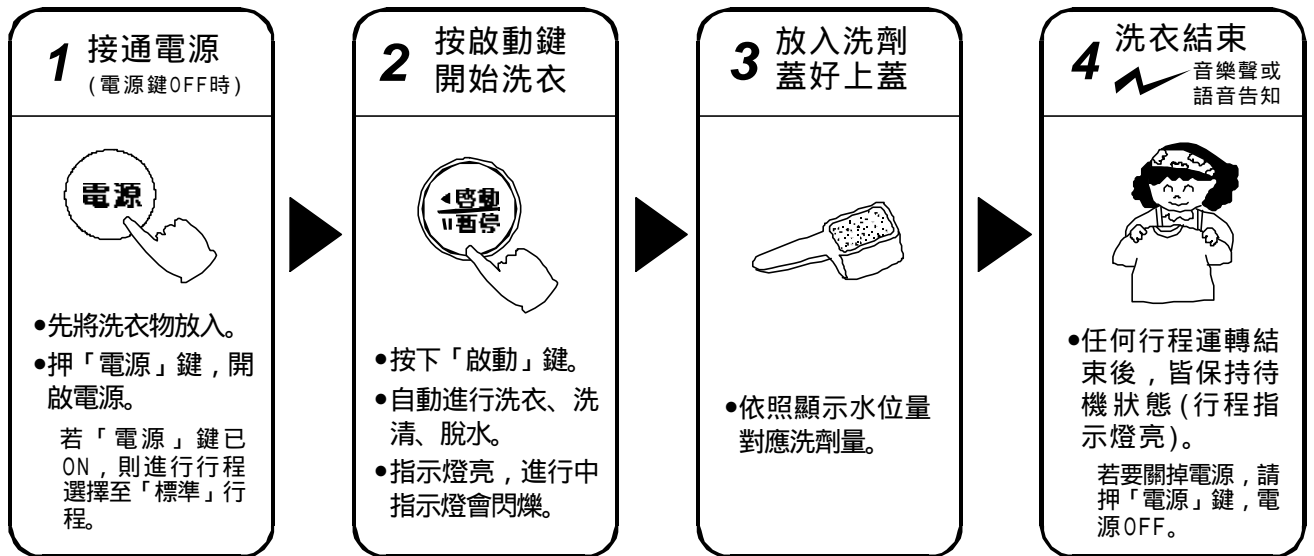

NEURO FUZZY人工智慧全自動之優點

1. 電腦會依照放入欲洗衣物的重量、質料檢測後，自動選擇最適當的水位、水流、浸洗時間、洗衣時間、洗清次數及脫水時間。
2. 行程具有記憶功能，下次洗衣方式會依照上次洗衣方式執行之。(在不切斷電源下才具記憶功能)
3. 在浸洗過程中，有間斷的攪拌水流與臭氧殺菌洗淨，以加快洗衣粉浸透衣物，讓衣物洗得更乾淨。
4. 可預約洗衣。

污濁行程的使用方法

適合於洗較髒的衣物，經適當時間的浸泡後，加以洗淨。

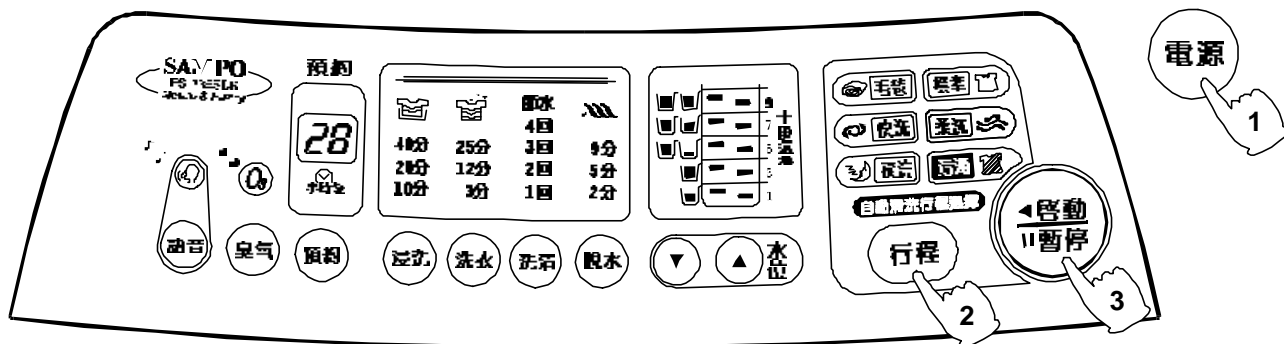

污濁 行程操作順序

1. 接通電源，放入洗衣物。
(電源鍵OFF時)



2. 按「行程」鍵，選擇 **污濁** 行程。



•「行程」鍵選擇順序如下：



3. 按「啟動/暫停」鍵，啟動行程。



4. 依照顯示，放入適當之洗潔劑。
5. 蓋好上蓋後，自動開始洗衣。



洗衣結束

- 當洗衣完成時，會有音樂聲或語音告知來提醒衣服已洗好。
- 洗衣結束後，即進入待機狀態(行程顯示燈亮)。
- 若要關掉電源，請按「電源」鍵。

毛毯行程的使用方法

適合於洗較厚或大件衣物，水流強而有力。

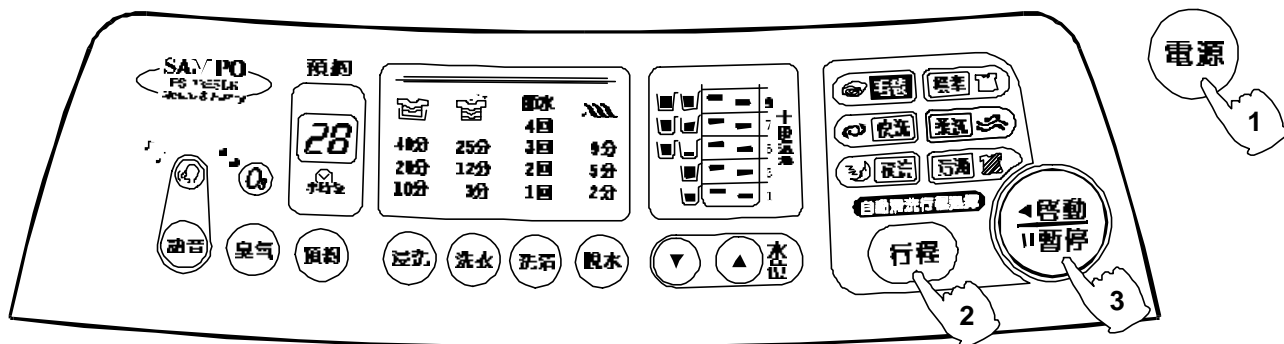

毛毯 行程操作順序

1. 接通電源，放入洗衣物。
(電源鍵OFF時)



3. 按「啟動/暫停」鍵，啟動行程。



2. 按「行程」鍵，選擇 **毛毯** 行程。



4. 依照顯示，放入適當之洗潔劑。
5. 蓋好上蓋後，自動開始洗衣。



洗衣結束

•「行程」鍵選擇順序如下：

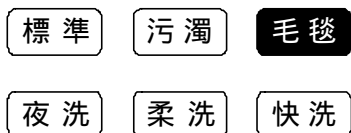

- 當洗衣完成時，會有音樂聲或語音告知來提醒衣服已洗好。
- 洗衣結束後，即進入待機狀態(行程顯示燈亮)。
- 若要關掉電源，請按「電源」鍵。

快洗行程的使用方法

針對省水、省洗劑、省時間之設計，適合洗微髒的衣物。

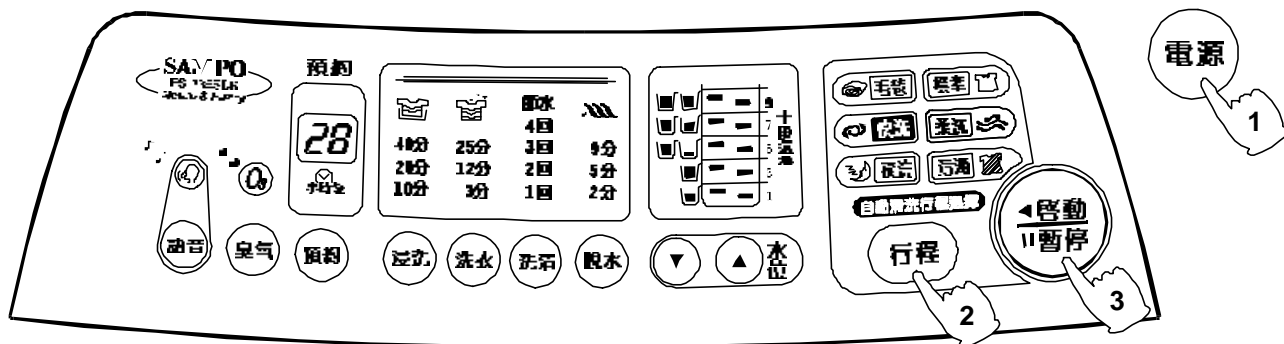

快洗 行程操作順序

1. 接通電源，放入洗衣物。
(電源鍵OFF時)



3. 按「啟動/暫停」鍵，啟動行程。



2. 按「行程」鍵，選擇 **快洗** 行程。



4. 依照顯示，放入適當之洗潔劑。

5. 蓋好上蓋後，自動開始洗衣。



洗衣結束

•「行程」鍵選擇順序如下：

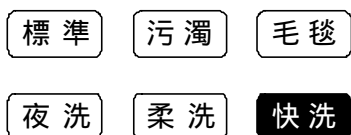

- 當洗衣完成時，會有音樂聲或語音告知來提醒衣服已洗好。
- 洗衣結束後，即進入待機狀態(行程顯示燈亮)。
- 若要關掉電源，請按「電源」鍵。

柔洗行程的使用方法

適合於洗化學纖維製成的內衣或附有可放入洗衣機洗滌標籤的毛衣，水流柔和。

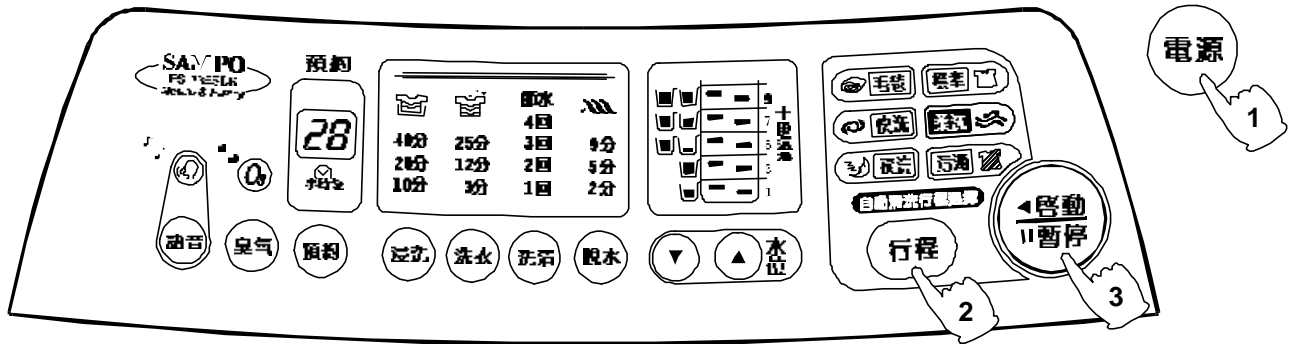

柔洗 行程操作順序

1. 接通電源，放入洗衣物。
(電源鍵OFF時)



3. 按「啟動/暫停」鍵，啟動行程。



2. 按「行程」鍵，選擇 **柔洗** 行程。



4. 依照顯示，放入適當之洗潔劑。

5. 蓋好上蓋後，自動開始洗衣。



洗衣結束

•「行程」鍵選擇順序如下：



- 當洗衣完成時，會有音樂聲或語音告知來提醒衣服已洗好。
- 洗衣結束後，即進入待機狀態(行程顯示燈亮)。
- 若要關掉電源，請按「電源」鍵。

夜洗行程的使用方法

適合於夜間洗衣之行程。

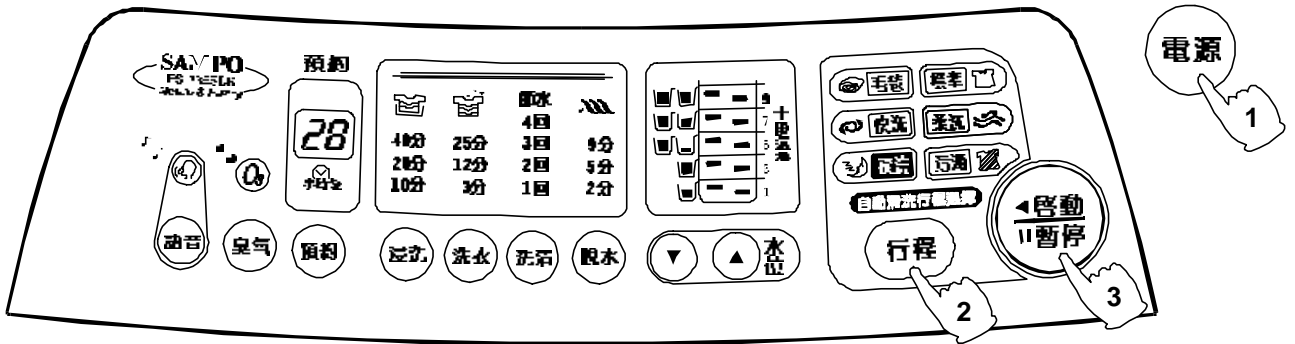

夜洗 行程操作順序

1. 接通電源，放入洗衣物。
(電源鍵OFF時)



3. 按「啟動/暫停」鍵，啟動行程。



2. 按「行程」鍵，選擇「夜洗」行程。



4. 依照顯示，放入適當之洗潔劑。

5. 蓋好上蓋後，自動開始洗衣。



洗衣結束

•「行程」鍵選擇順序如下：

標準 污濁 毛毯

夜洗 柔洗 快洗

- 當洗衣完成時，會有音樂聲或語音告知來提醒衣服已洗好。
- 洗衣結束後，即進入待機狀態(行程顯示燈亮)。
- 若要關掉電源，請按「電源」鍵。

預約洗衣完成的使用方法

適合於想要在2 24小時後洗衣完成時使用。

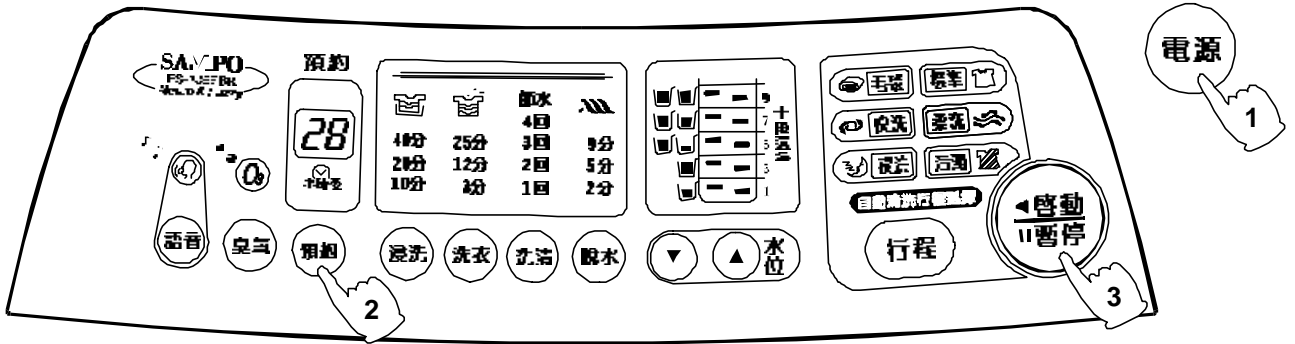

操作順序

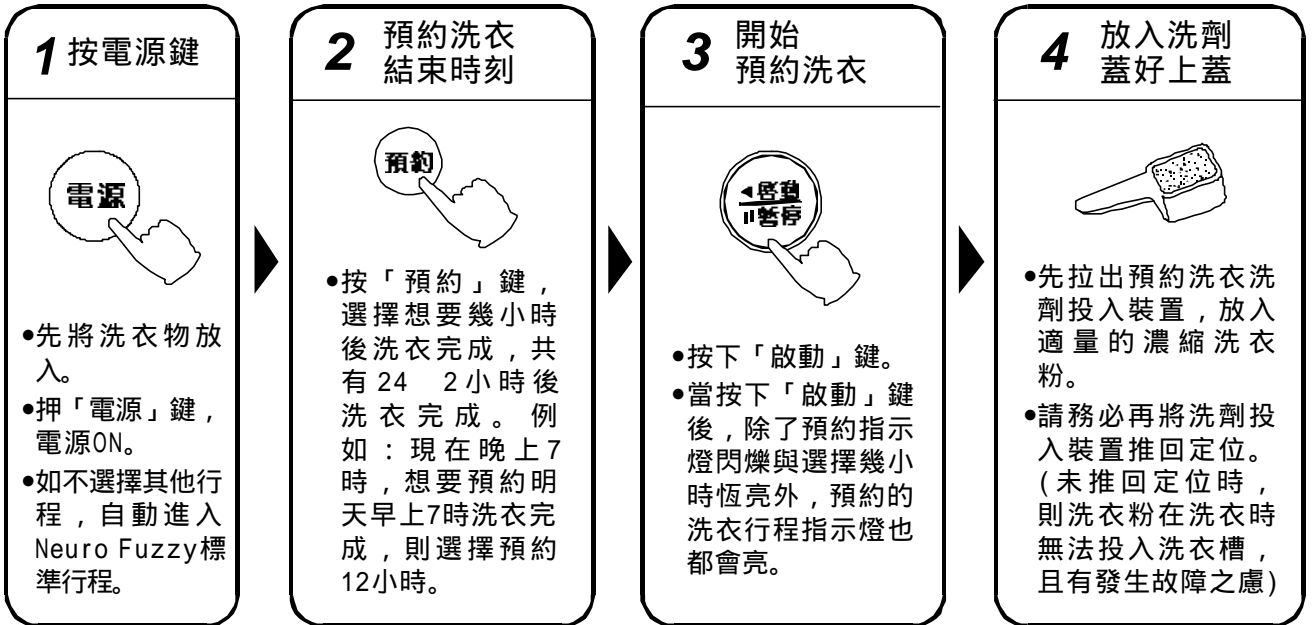

預約時刻的選擇方法：

- 按「預約」鍵會做如下的切換，由24小時依序遞減如下：

24 23 22 4 3 2 0
 ↑ ↓

- 核對預約內容時：
 按下「預約」鍵，顯示3秒鐘預約運轉行程。顯示中，可更改運轉內容，更改後再按一下「啟動/暫停」鍵。
- 要取消預約洗衣時：
 將電源按“OFF”或先按「暫停」鍵後再按「預約」鍵按至無預約狀態（預約指示燈熄滅）。

關於各項洗衣行程之內容與時間

	行程名稱	水位	浸泡時間	洗衣時間	節水洗清	注水洗清	脫水	大約所需時間	備註
全自動選擇的行程	標準	10 } 2	註1	13分 } 5分	2回	—	8分 } 4分	64分 } 35分	
	污濁	10 } 2	25分 } 15分	13分 } 5分	—	3回	9分 } 4分	110分 } 59分	
	毛毯	10 } 2	註1	13分 } 5分	—	3回	9分 } 4分	85分 } 47分	
	快洗	10 } 2	註1	13分 } 5分	—	1回	8分 } 4分	47分 } 25分	
	柔洗	10 } 2	註1	8分 } 5分	—	2回	5分 } 3分	55分 } 44分	
	夜洗	10 } 2	25分 } 15分	13分 } 5分	—	3回	8分 } 4分	106分 } 57分	

- 欲使用1(低)水位時，請以手動操作選擇。
- 各行程所需時間會因地區水壓不同（影響注水時間）而稍有區別，故上述為大約所需時間。
- 運轉中要改變行程，按「暫停」鍵後即可操作，改變後再按「啟動」鍵就重新開始。
- 全自動行程之洗清(節水4回、3回、2回、1回)回數選擇，須等檢知完成後再進行設定。

註1：可選擇浸洗時間。

洗衣參考指南

洗衣量、水量與洗劑量參考表：

水 位		1, (低)	3, (4)	5, (6)	7, (8)	9, (高)
水 量 (ℓ)		35	50	65	80	95
洗衣量 (kg)		2	4	6	8	13
洗劑量	一般洗劑 (g)	45	70	90	110	130
	濃縮洗劑 (g)	30	47	60	76	90
衣物柔軟劑 (ml)		22	30	38	47	56

- 洗衣服時，請參考上表所列之各使用量，並視衣物髒污程度作適當之調整。
- 上表所列之使用量，會因洗衣粉製造廠牌不同而有所差異。
- 如使用肥皂絲，需先使肥皂絲溶解後再使用。

預約時洗劑投入方法

- 將“洗衣粉投入裝置”拉出，放入適當的濃縮洗衣粉於盒內。
- 再將“洗衣粉投入裝置”推回至定位。

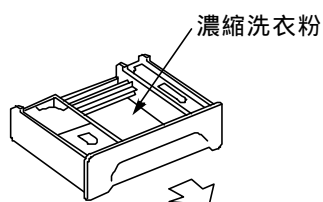

衣物柔軟精注入方法

- 將“洗衣粉投入裝置”拉出，放入適量的「衣物柔軟精」於柔軟精注入口。
- 注入量勿超過「滿量」。
- 再將“洗衣粉投入裝置”推回至定位。

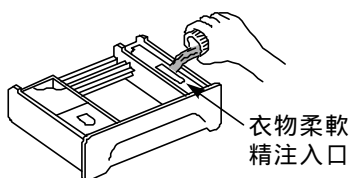

漂白水注入方法

- 將“洗衣粉投入裝置”拉出，放入適量的「漂白水」於漂白劑注入口。
- 注入量勿超過「滿量」。
- 再將“洗衣粉投入裝置”推回至定位。

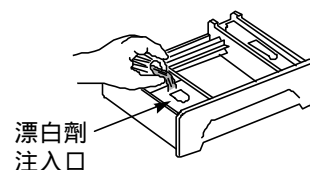

注意事項和洗衣要點：

- 檢知布量時，由於迴轉盤是在無水狀態下運行 - 因鈕扣等的摩擦，有可能會出現響聲，但不會損傷衣物。
- 容易損傷的鈕扣類 - 為了小心起見，請將容易損傷的鈕扣類翻到裡側，以免其與迴轉盤摩擦造成損傷。
- 放入已濕的衣物時 - 由於水份會增加重量而造成檢知水位過高，請調節水位鍵至適當之水位。

清潔保養

- 經常擦拭洗衣槽、上蓋及邊緣以保持美觀。



- 勿使用堅硬的刷子、去污粉、揮發性溶劑來清潔洗衣機，勿噴灑揮發性化學品如殺蟲劑，以免受損。

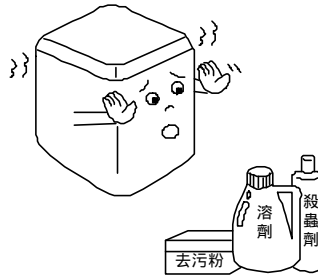

- 給水管組品的清潔：長期使用洗衣機後，注水口易被污垢堵塞，減低水速，因此須徹底清理，以免造成給水不良或故障。

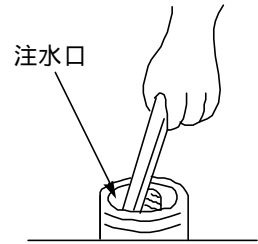

過濾網內棉絮的清除法

- 請經常在潮濕時清除過濾網的棉絮，如果過濾網塞滿棉絮、別針等雜物，其過濾效率將降低，清理的步驟如下：

- 1 握住過濾網框往上拉，即可取出過濾網。

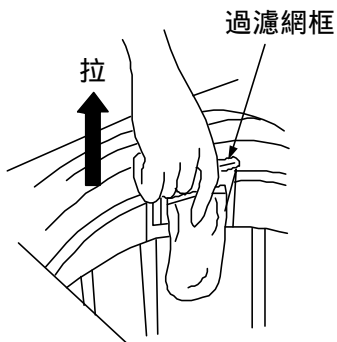

- 2 將過濾網由裡往外翻，再置入水中，即可清除棉絮，棉絮清除後，須將過濾網翻回。

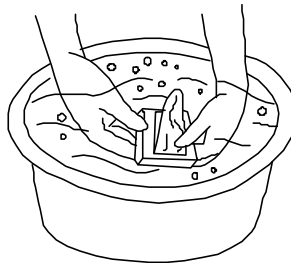

- 3 握住過濾網框，確實置回定位後，洗衣機才可使用。

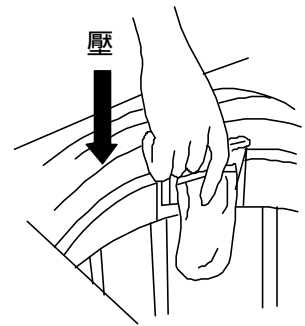

- 請在過濾網內之雜物仍是濕的時候即予以清除，因為等乾了之後就不容易清除。

安全及使用注意事項

- 洗衣機請勿靠近瓦斯爐，點燃之香煙及蠟燭也請勿靠近洗衣機。

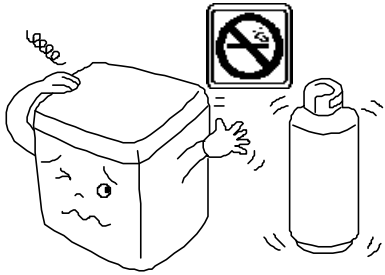

- 洗衣機上請勿放置熱物（如茶壺），50 以上的熱水也勿倒入槽內，以防塑膠部品變形。



- 洗衣物沾有揮發性溶劑時，請勿放入洗衣或脫水，以防止火災發生。

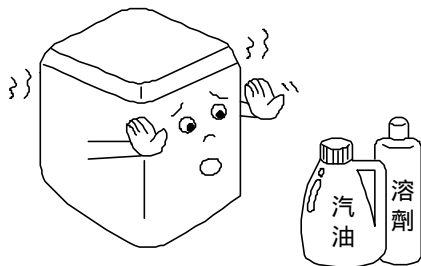

- 衣物以外的東西，如鞋子等，請勿放入槽內洗濯，以免發生故障。

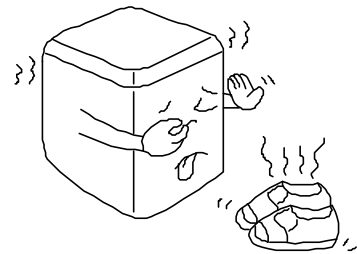

- 洗衣時，請先清除口袋內的火柴、硬幣等東西及把衣服拉鍊拉上、防止洗衣槽損壞及排水不良。



- 每次放入槽內的衣物，請勿超過負荷量以上。

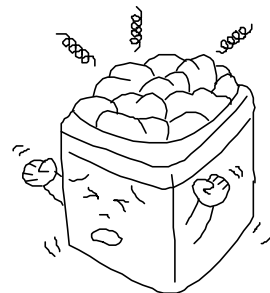

使用注意事項及緊急處理方法

緊急處理方法

發生異常時（有燒焦味等）須立即停止運轉並拔掉電源插頭

- 若在異常狀態下繼續運轉，會因發熱等情形，造成火災及觸電的發生。
- 請速與服務站或就近經銷商洽詢。



- 接地線不可接在瓦斯筒或瓦斯管上，以免發生危險。

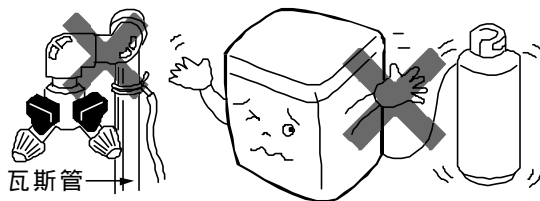

- 脫水槽未完全停止前，手絕勿觸摸。在停止前速度雖慢，但如將手伸入，仍然危險。
- 迴轉盤在迴轉時，手不可觸摸。

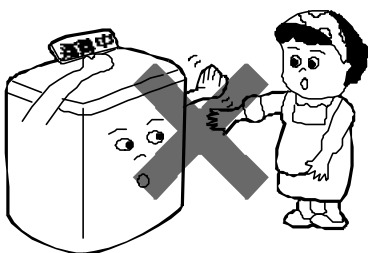

- 請勿讓小孩爬入洗衣槽內，以免發生危險。

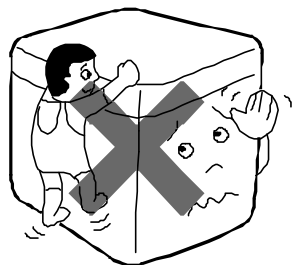

- 安裝接地線、排水管換邊或檢修洗衣機時，請先拔掉插頭，以策安全。

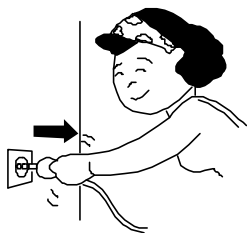

- 操作面板的開關部份請勿以水直接沖洗，以防止感電現象。

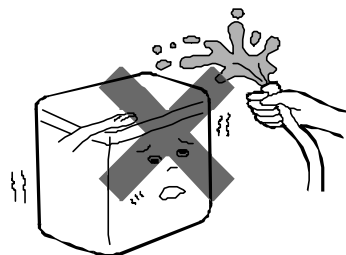

故障檢修及排除

有下列情形時未必是故障，在通知本公司特約維修服務中心修理前，請先查看一下

狀況	不是故障
<ul style="list-style-type: none"> • 運轉中控制面板感覺有熱溫。 	<ul style="list-style-type: none"> • 電子零件之散熱作用所致。
<ul style="list-style-type: none"> • 水管或給水閥有聲音。 	<ul style="list-style-type: none"> • 自來水壓過高地區所致，水龍頭加以調緊一些。
<ul style="list-style-type: none"> • 注水洗清時，會間歇注水。 	<ul style="list-style-type: none"> • 為了減少溢水和防止給水濺水。
<ul style="list-style-type: none"> • 洗衣、洗清終了前，稍排水後，會再洗衣。 	<ul style="list-style-type: none"> • 防止洗衣物擠到一邊，減少脫水時之震動所致。
<ul style="list-style-type: none"> • 進入脫水回轉時前，會間歇回轉。 	<ul style="list-style-type: none"> • 洗衣後肥皂泡沫多，先間歇脫水，先排出肥皂泡沫再脫水，增加脫水效果。
<ul style="list-style-type: none"> • 脫水運轉中，會有又開始給水而形成洗衣的狀況。 	<ul style="list-style-type: none"> • 剛開始脫水時，因洗衣物擠到一邊，使脫水偏心大，造成安全開關OFF，此時洗衣機會自動注水與攪拌修正衣物位置後再脫水。（若洗衣物仍擠到一邊，使安全開關又OFF時會有異常〔E4〕顯示。）

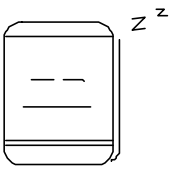
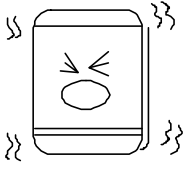
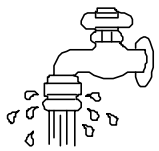
狀況	檢查之處
不動時 	<ul style="list-style-type: none"> • 停電時，重新操作開關。 • 插頭有沒插好？ • 保險絲，斷電器斷了沒？
有異音時 	<ul style="list-style-type: none"> • 洗衣機傾斜、鬆動了沒？ • 脫水時洗衣物是否擠在一邊？ • 有沒有掉入髮夾或金屬物？
水龍頭漏水時 	<ul style="list-style-type: none"> • 給水接頭的螺絲鬆了嗎？ • 給水接頭有無傾斜或搖動？

異常狀況顯示一覽表

當洗衣機有異常發生時，控制面板的「時間顯示」會做下列之顯示，請依檢查方法檢視並處理

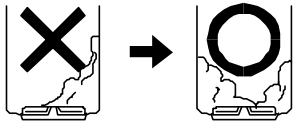
顯示	告知內容	檢查方法	再啟動方法
E1	不能注水	<ul style="list-style-type: none"> •是否打開了水龍頭? •是否停水? •給水管接口的濾網是否堵塞? 	<ul style="list-style-type: none"> •處理完畢後，按下「啟動/暫停」鍵。
E2	上蓋開啟 不能脫水 不能排水	<ul style="list-style-type: none"> •蓋好上蓋，10秒後自動啟動。 	
E3	不能排水	<ul style="list-style-type: none"> •排水管是否沒放下? •排水位置是否太高或排水管被壓扁? •延長水管是否太長? 	<ul style="list-style-type: none"> •處理完畢後，按下「啟動/暫停」鍵。
E4	不能脫水	<ul style="list-style-type: none"> •衣物在槽內是否偏於一側?  <p>因為振動變大，安全開關(OFF) 待旋轉完全停止後，將衣物均勻放平。</p> <ul style="list-style-type: none"> •洗衣機是否傾斜? 	<ul style="list-style-type: none"> •處理完畢後，蓋好上蓋。
E5	止水不良	<ul style="list-style-type: none"> •請拔下電源插頭，通知服務中心前來修理。 	

- 依上述所示處理，表示燈的閃爍仍不消失時，或「嗶、嗶...」的間斷聲持續不停時，請拔下電源插頭，通知特約維修服務中心前來修理。

另遇有下列情形時請立即通知本公司特約維修服務中心修理(自己分解修理易生危險)。特約維修服務中心電話號碼請參閱所附之全省服務中心一覽表，服務人員立刻會親切地為您服務。

- 剎車機構故障時：打開上蓋後，脫水槽應迅速停止迴轉，否則即為剎車機構故障。
- 有漏電情形時。
- 有漏水情形時。
- 電源若需更換時。
- 若電源線損壞時，順由製造廠或其服務處或具有類似資格之人員更換以避免危險。

規格表

機種名	ES-135SBR
項目	
電 源	110V/60Hz
消 耗 電 功 率	750W
水 壓	0.2 ~ 8 kg/cm ²
洗 衣 方 式	渦捲式
重 量	55 Kg
標 準 使 用 水 量	285 ℓ
外 觀 尺 寸	642 × 657 × 1012 (寬 × 深 × 高) mm

SAMPO

聲寶股份有限公司

生產國別：中華民國

家電事業部：桃園縣龜山鄉大崗村頂湖路26號 客戶服務專線：080-005438

080 鈴鈴我是聲寶