

# Nexxt Washer

WFW91250

Operating, Care and Installation Instructions

使用及安装说明书



**BOSCH**

invented for life

# 目录

您的博世洗衣机	4
重要的安全说明	4
关于丢弃物的处理	4
安装说明	5
简介	5
标准附件	5
规格尺寸	6
安装位置	6
拆卸运输螺栓	7
调节水平	7
电气连接	7
水管及电源线长度	8
连接水管	9
使用说明	10
您的新洗衣机	10
控制面板	11
首次使用前	12
首次洗衣	12
选择语言	12
设置时钟	12
首次运行洗衣程序（不带衣物）	12
洗衣准备	13
衣物分类	13
脏污程序	13
放入衣物	14
洗涤剂及辅助洗涤剂	14
洗涤剂的用量	14
加入洗涤剂或辅助洗涤剂	15
程序和功能	15
基本程序	15
特殊程序	15
显示	16
选择附加功能	16
开始/暂停指示灯	17
特殊功能	17
标准设置的洗衣程序	18
特殊设置的洗衣程序	19
程序一览表	19
脱水转速	20
程序结束在	20
洗衣模式	21
蜂鸣器	21
童锁	22
设置时钟	23
洗衣时	23
洗衣结束后	24
维护说明	25
清洗和保养	25
清洗箱体和控制面板	25
清洗内筒	25
清洗料盒	25
清洗排水泵	26
清洗进水过滤器	26
除垢	27
松开应急锁	27
异常现象及处理方法	28
能耗值	31
客户服务	32
洗衣机的安装，连接和运输	33
快速使用指导	34
程序表	35

## 您的博世洗衣机

您所购买的新洗衣机是最先进的、高质量的产品。

您的洗衣机能有效地节省用电量、用水量和洗涤剂。

每台洗衣机在出厂之前，都被仔细检测过了。这是为了确保它的功能是可靠的，并且是处于正常的工作状态。

如果您有任何疑问，尤其是关于洗衣机安装和连接方面的疑问，那么我们的客户服务部门会非常热心地为您解答。

您也可以通过我们的网站获取更多信息或选择我们的产品：  
<http://www.bosch-hausgeraete.de>

请您仔细阅读并遵守随机附带的安装及使用说明书中的所有信息。

请保管好所有文件以备日后使用。

## 重要的安全说明

您的洗衣机：

- 仅为家用型；
- 仅能洗涤适合机洗或水洗的织物。
- 只能与冷的自来水管连接。请选用适合机洗的市售洗涤剂和清洁剂。

在无人看护下的情况下，请勿让儿童靠近洗衣机。

让宠物远离洗衣机。

请勿用湿手插/拔插头。

请勿用力拽拉电线拔出电源插头。

当洗衣机排出热水时，小心烫伤。

当洗衣机进行高温洗衣时，请勿触摸观察窗。

请勿攀爬洗衣机或坐在洗衣机顶盖上。

请勿靠在洗衣机打开的观察窗上。

## 关于丢弃物的处理

### 包装材料的处理

在运输过程中，您的新洗衣机是用包装保护的。我们所使用的包装材料均是符合环保要求的，并且是可以被再利用的。请以环保的态度正确处理这些包装材料，为更好地节约原材料而作出贡献。

您可以向我们的经销商或当地的相关部门咨询如何处理包装材料。

### ⚠ 窒息危险

请勿让儿童玩弄包装材料。这是因为塑料包装薄膜和可折叠的硬纸板箱有使人窒息的危险。

### 旧机器的处理

旧机器并不是毫无价值的垃圾！旧机器中包含可再利用的有用材料。

### ⚠ 事故危险

拔下废弃机器的电源插头，剪断电源线，并把它们抛弃掉。

毁坏门锁，以防止儿童将自己锁在机器里而引起窒息死亡。

# 安装说明

## 介绍

请遵守以下警告和说明：

安装说明能帮助您正确地安装洗衣机。另外，您在安装洗衣机时还应该注意以下几点：

如果将洗衣机放在低温的房间，或整个冬天都不用洗衣机，那么请务必将排水泵和进水管中的残留水排尽。

请勿损坏洗衣机。

在搬移或抬高洗衣机时，请勿抓住洗衣机的凸出部分（机门）。

除了这些安全条例外，还应遵守当地的供水、供电部门的某些特殊规定。

如有疑问，请联系专业人员。

## 关于丢弃物的处理

### 包装材料的处理

在运输过程中，您的新洗衣机是用包装保护的。我们所使用的包装材料均是符合环保要求的，并且是可以被再利用的。请以环保的态度正确处理这些包装材料，为更好地节约原材料而作出贡献。

您可以向当地的相关部门咨询如何处理包装材料。

### 环保和节能提示

您的洗衣机能有效地节省用水量、用电量和洗涤剂，这是为了能够保护环境和节省您的洗衣费用。

请经济、环保地使用您的洗衣机：

- 请不要使用太多的洗涤剂。
- 请只使用适合全自动滚筒洗衣机的低泡沫的家用洗涤剂。
- 请根据衣物的脏污程度、洗衣量和水质的硬度来决定洗涤剂的用量，并遵照洗涤剂包装上的说明进行使用。

## 标准附件

每台洗衣机随机附带了一些附件。请检查您洗衣机的随机附件。如发现附件遗漏，请及时联系经销商。

在洗衣机的滚筒内：

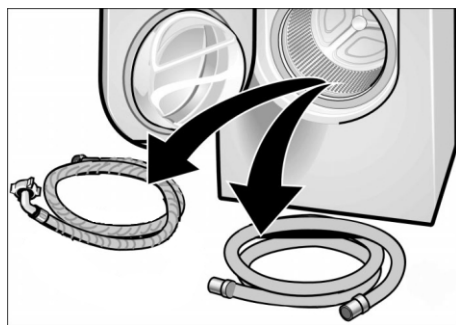

- 进水管（蓝色标记）
- 排水管
- 塑料袋中有：

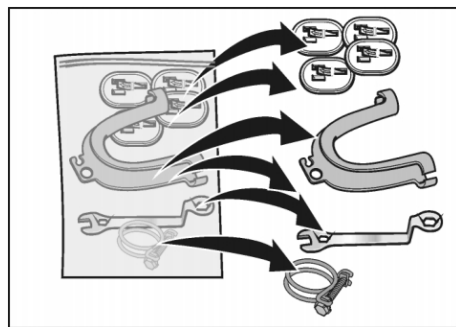

- 孔塞，用于盖住取走运输螺栓后出现的孔。
- 排水管连接卡箍。
- 调节扳手。
- 弯夹，用于固定排水管，例如：挂在水池上。

根据连接情况，可能还需要以下部件：

- 在将排水管连接到弯管时，需要一个 $\varnothing 24-40$ 毫米的水管卡箍（请自行购买）。

每台洗衣机在出厂前，都要通过最后的使用检测。因此如果您发现新洗衣机的滚筒内有湿气或排水管内残留水，那么这是正常的现象。

在洗衣机的背面：

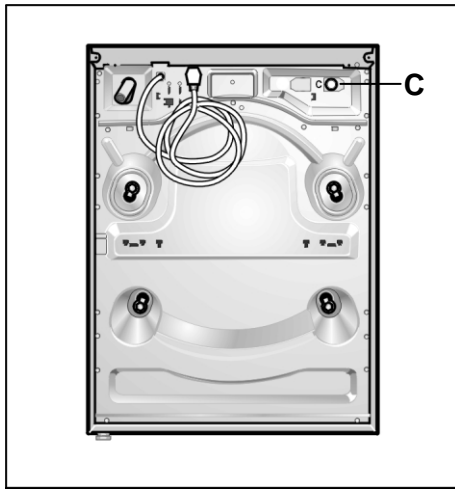

- 带插头的电源线
- C...** 进水管连接处

### 有帮助的工具

以下是一些有帮助的工具：

- 螺丝刀。
- 套筒扳手（SW13）用于拆卸运输螺栓。
- 水平仪。

## 尺寸

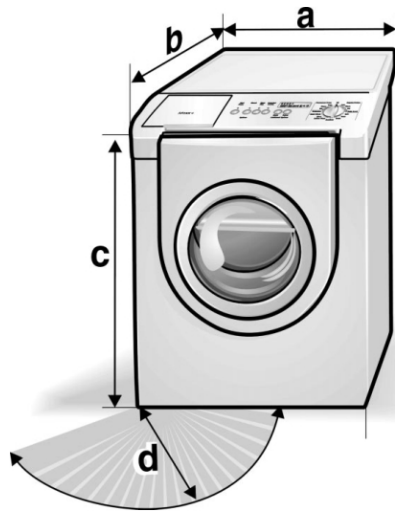

a=686mm  
b=780mm  
c=940mm  
d=407mm  
开门角180°  
重量约100公斤

## 安装位置

为了防止洗衣机在进行高速脱水时产生晃动，因此洗衣机必须被平稳放置。

请选择坚固且平整的地面放置洗衣机。请勿将洗衣机放在柔软的地毯或木质的地板上。

如果要将洗衣机放在木质地板上，那么请：

- 应尽可能的使洗衣机靠近墙角放置。
- 选择一块厚度至少为30毫米的防水木板作为底座，并把这个底座固定在地板上。
- 然后用固定夹将洗衣机的底脚固定在这个底座上。您可以从商店或从客户服务部买到固定夹（WMZ 2200）。

- 该洗衣机是不能被挂起的。
- 该洗衣机是不能被下嵌的。

### 安装底座

如果您要将洗衣机安装在底座上，请订购附件（WMZ 20400），并遵照操作手册中的说明。

- i** 在拆除运输保护装置前，请先安装固定架。

### 安装在壁柜中

如果您要将洗衣机安装在壁柜中，请保证如下最小间距：

	间距
两侧面	6mm
顶部	305mm
背部	64mm
前面	6mm

## 拆卸运输螺栓

### ⚠ 警示

在首次使用洗衣机前，必须先拆卸下运输螺栓。请妥善保管被您拆卸下的运输螺栓。如果日后需要搬运洗衣机，请重新装上运输螺栓。

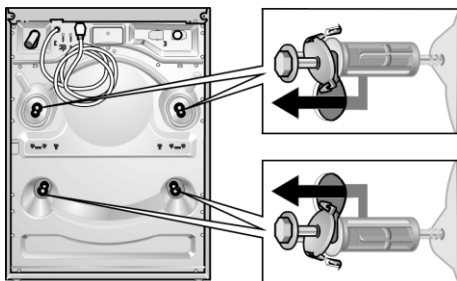

- ❑ 用13毫米的扳手将运输螺栓旋松，直到运输螺栓与滚筒完全分开。
- ❑ 取出所有的运输保护装置（螺钉和弹簧，垫圈和衬套）
- ❑ 插入孔塞。

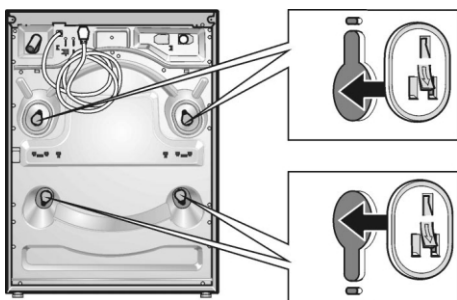

### 运输保护装置的保存

保存好拆卸的运输螺栓以备日后搬运时用（例如：搬家）。

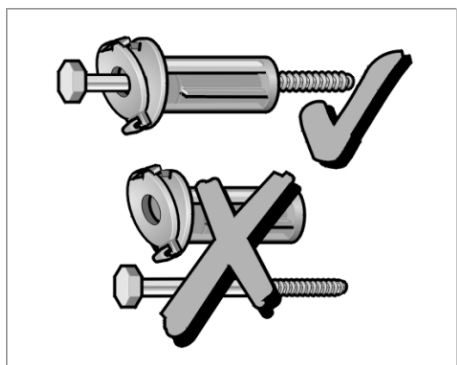

- ❑ 请将运输螺栓上的垫圈、衬套和螺栓装配在一起后保管，不要分开保管。

## 调节水平

洗衣机的四个底脚应立于地面。洗衣机应被水平放置且平稳不动。

调整洗衣机的四个底脚，并借助水平仪来调节水平：

- ❑ 用扳手旋松洗衣机底脚的锁紧螺母 1。
- ❑ 转动洗衣机的底脚 2 可以调节底脚的高度。
- ❑ 调节完毕后，拧紧洗衣机底脚的锁紧螺母 1。

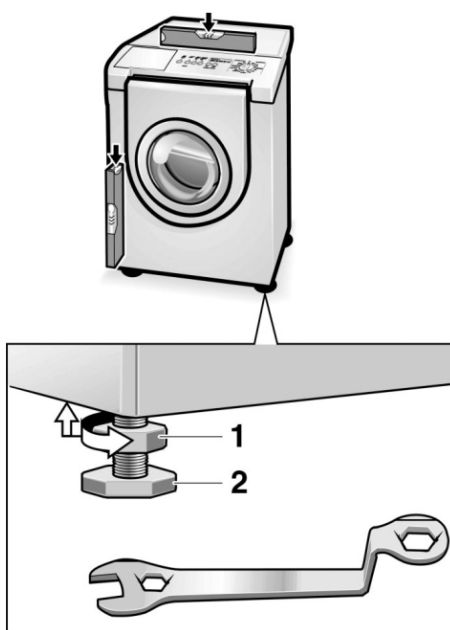

## 电气连接

该洗衣机必须接地，它配有一个三芯插头，这个插头必须插在确实接地的插座中。万一漏电，接地可以提供电流回路以避免触电。

确保您所使用的供电电压与洗衣机铭牌上的额定电压一致。

请勿在电路中使用大容量保险丝或熔断器。请您按照洗衣机的电器铭牌选择保险丝或熔断器。

请确保：

- ❑ 电源插头与插座匹配，
- ❑ 导线足够粗，
- ❑ 接地线被正确地连接了。

如果您发现该洗衣机的电源线已损坏，那么请使用专用的电源线或从厂家的客户服务中心处购买专用的电源线，并由制造厂或其客户服务中心或类似的专职人员进行更换。

请勿使用多用插头或插座作为延长线使用。

如果您需要使用接地漏电断路器（接地保护），其符号必须为 ，此符号能确保您使用的器具符合所有相关规定。

请勿用力拽拉电线拔出电源插头。

请勿用湿手插/拔插头。

## 水管及电源线连接

### 左侧连接

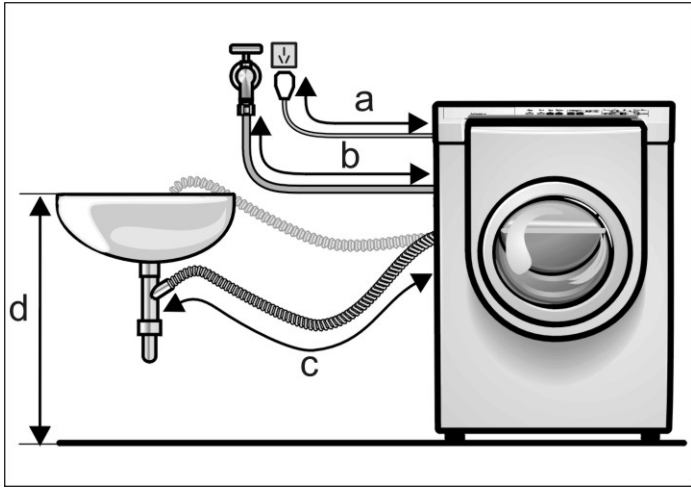

a= 约 140cm  
b= 约 130cm  
c= 约 85cm  
d= 最大 100cm

### 右侧连接

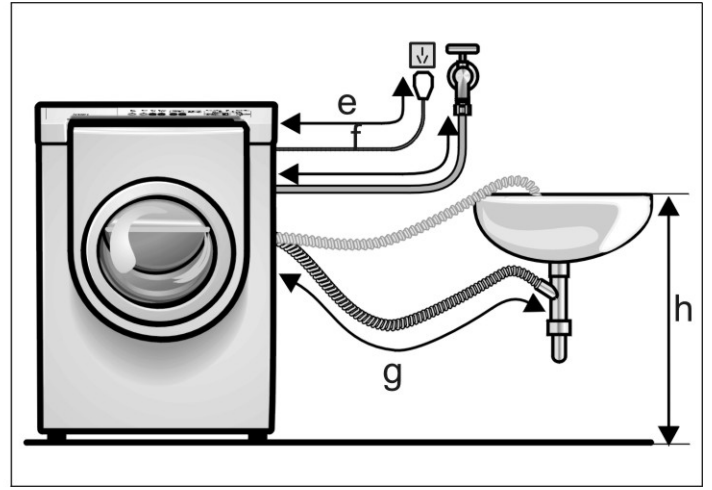

e= 约 175cm  
f= 约 88cm  
g= 约 140cm

### 其它水管

经销商那里还有：  
— 加长的进水管（约2.44m）

## 连接水管

### 进水管

#### ⚠ 警示

该洗衣机只能与冷的自来水管相连接，请勿将洗衣机与无压力的热水器的冷热组合龙头相连接。

请使用新配备的进水和排水管。请勿使用旧水管。

如有疑问，请与专业人员联系。

- 请勿用力扭折或拉拽排水管
- 请勿自行加长或切断进水管。

请用手拧紧进水管各接头处的螺母即可。请勿将进水阀口部的过滤网取下不用。

#### 连接进水管：

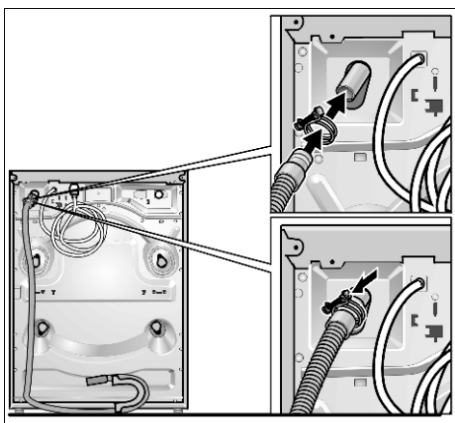

- 连接完毕后，请完全打开水龙头后，检查连接处的密封性。

#### 注意水压

- 使用水压范围在0.1~1MPa之间。当水龙头完全打开后，水流量应大于8升/分钟。
- 如果水压大于1MPa，那么必须在水管中安装降压阀降低水压。

### 排水管

排水管的高度因安装位置不同而不同：最高100厘米

#### 连接排水管：

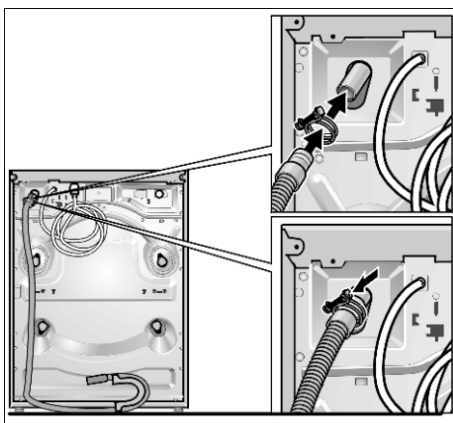

- 将排水管连接到洗衣机的排水口上。
- 确保水管连接处用卡箍固定。

#### 将排水管连接到直立的管道上

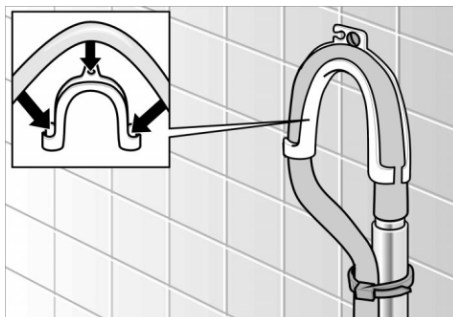

- 先把排水管固定在弯夹上，然后再将排水管的末端与下水管道连接。
- 用线扣或固定件将水管固定在合适的位置。

#### 将排水管连接到弯管上

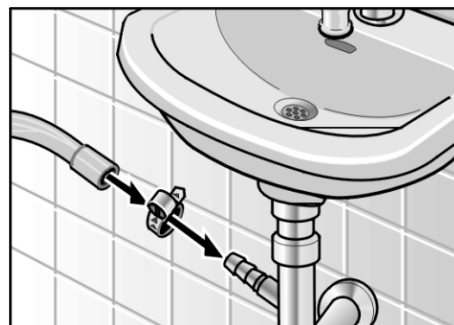

- 用 $\varnothing 24-40$ 毫米的卡箍对水管进行连接固定。

#### 将排水管连接到水池上

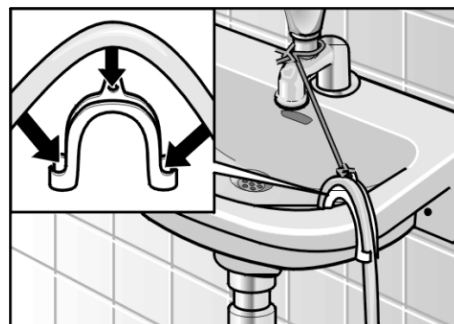

- 请按图所示固定排水管，以防止它滑出水池。
- 为了防止溢流，请确保水池内的水能够很快地流出水池。



# 使用说明

## 您的新洗衣机

加入洗涤剂或辅助洗涤剂

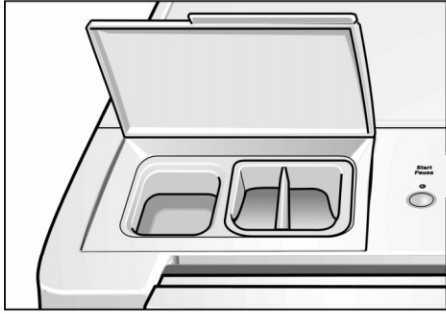

打开机门（红色标记）



...关上机门



## 控制面板

### 附加功能键

如果对洗衣程序有额外需要时，可选择使用。

**带预洗：**增加预洗过程，用于洗涤脏衣物。

**加漂洗：**增加一次漂洗过程。

**轻松熨：**减少衣物起皱，便于熨烫

**选择了附加功能键：**  
相应的指示灯会亮起。

**要关闭附加功能键：**  
再按一下功能键，指示灯熄灭。

### 显示屏

显示被选择的或被更改的设置（例如：脱水转速、洗衣强度、童锁、蜂鸣器、当前时间、夏令时间、程序的结束时间），同时显示程序进程。

### 程序旋钮

可以接通和切断洗衣机的电源。可以左右双向转动。

由于程序进程是由电脑控制，所以当洗衣程序开始后，请不要转动程序旋钮。

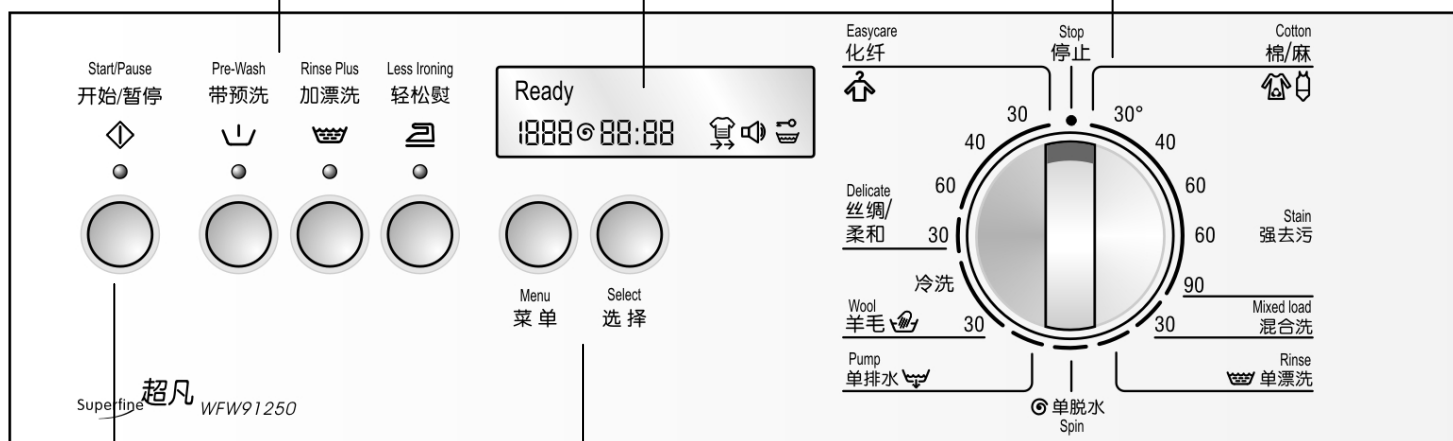

### 开始/暂停键

用于开始或中断洗衣程序（必须先选择一个程序）。

### 指示灯

指示灯闪烁：表示能改变设置，或是可以开始洗衣程序，或是出于安全原因的考虑机门被锁住，或是童锁已被开启，或是程序处于“暂停”模式。

指示灯亮起：表示程序正在运行，或是可以开启“暂停”模式。

指示灯熄灭：程序结束，或是没有选择程序。

### 菜单键

选择需要更改的设置

### 选择键

改变显示屏中的所有设置

## 首次使用前

洗衣机必须已被安装并连接好（请见第5页）。

首次使用洗衣机前：

- 确保您所使用的供电电压与洗衣机铭牌上的额定电压一致。
- 洗衣机必须已被安装并连接好。
- 打开水龙头。

## 首次洗衣

### 选择语言

- i** 请勿将程序旋钮转至**停止**。在程序开始前，必须先进行语言选择。
- 同时按住**菜单键**和**选择键**（大约5秒钟），直至显示屏中出现目前的语言设置。

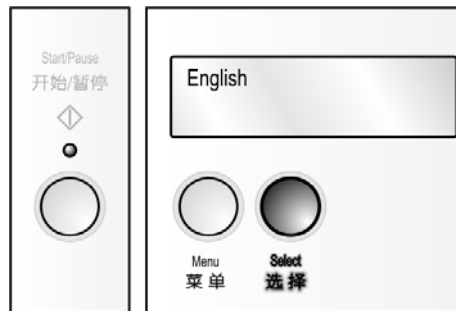

- 按下**选择键**，直至显示您所需的语言。
- 按下**菜单键**确认选择的语言。
- i** 如果不按任何键，新选择的语言将在5秒钟后自动生效。
- i** 在程序循环后，被选择的语言将被自动保存。

### 设置时钟

- i** 在选择特定的设置之前（特别是设置“程序的结束时间”），应先设置当前时间，请见第23页。

## 首次运行洗衣程序（不带衣物）

每台洗衣机在出厂前，都已经过了严格检测。在检测过程中会有少量的水留在洗衣机的滚筒。因此请在不放入衣物的状态下，进行首次程序运行。

- 不要放入任何衣物。
- 打开水龙头。
- 打开洗涤剂料盒盖。
- 往料盒II中注入约1升水；请见第15页。
- 往料盒II中加半勺洗涤剂。
- i** 请不要使用任何精柔织物的洗涤剂，以免产生过多的泡沫。
- 关上洗涤剂料盒盖。
- 关上洗衣机的机门。
- 将程序旋钮转至棉织物90°C。**开始/暂停**指示灯闪烁。
- 按下**开始/暂停键**。洗衣程序开始。指示灯亮起。

- i** 显示屏中出现特定的程序状态。

当显示屏中出现“Remove washing”时：

- 打开洗衣机的机门。
- 将程序旋钮转至**停止**。

## 洗衣准备

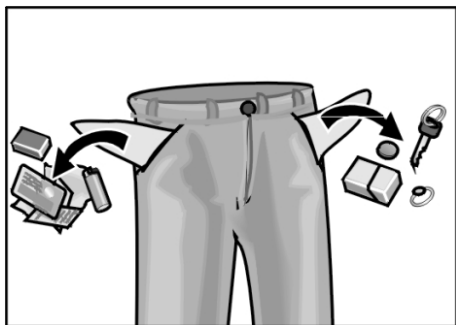

- ❑ 清空衣物口袋里的东西。
- ❑ 清除口袋或袖口里的砂子。
- ❑ 拉上衣物的拉链或扣上衣物的钮扣。
- ❑ 取下窗帘上的挂钩或将窗帘放入网袋后洗。
- ❑ 清除衣物内层的异物，清洗内层。
- ❑ 取下衣物上不能机洗的部分。
- ❑ 贴身的毛衣、内衣、内裤或T恤等应将内层向外翻出后洗。
- ❑ 预先对衣物上的污点进行处理。
- ❑ 带钢圈的文胸（以防文胸内的钢圈弹出，插入滚筒内而损坏洗衣机）、小件物品（例如：袜子、手帕）、领带和腰带等，都应该放入洗衣袋中洗。

## 衣物分类

### 按衣物的颜色及脏污程度分类

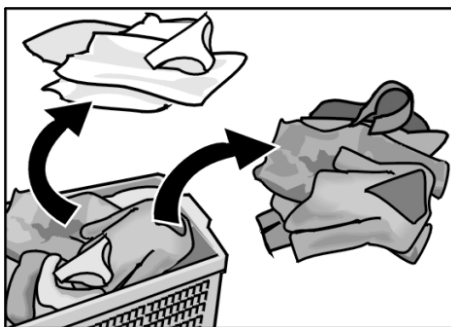

请将白色和有色的衣物分开后洗，以免白色衣物变灰。

## 脏污程度

### 轻微脏度

衣物上没有明显的污渍，但有些异味，例如：

- 夏季穿的单薄衣物或只穿了几个小时的运动服。
- 穿了一天以上的体恤、衬衫及上衣。
- 用了一天的床单及毛巾。

### 普通脏度

衣物上有明显的污渍或一些轻微的污渍，例如：

- 穿了很多次或汗湿的T恤、衬衫及上衣。
- 用了一周以上的床单及毛巾。
- 用了半年以上的绣花窗帘（没有烟渍）。

## 较脏衣物

衣物上有很明显的污渍，例如：

- 用了一周以上的厨房抹布。
- 餐巾。
- 围裙。
- 儿童穿的外衣、运动衣或裤子。
- 工作服。

## 污渍的种类

- 油斑、油渍、酱渍、蜡
- 茶渍、咖啡渍、红酒渍、果菜汁
- 血渍、蛋渍、奶渍、浆汁
- 烟渍、灰尘、颜料

## 去除污渍

应尽可能的在污渍刚生成时将它清除。

首先在有污渍的地方涂上肥皂水，先不要擦。

然后选择合适的洗衣程序。

清除顽固污渍时，有时需要重复洗数次。可能的话，在污渍刚生成时就将它去除。

## 按衣物的洗涤标志分类

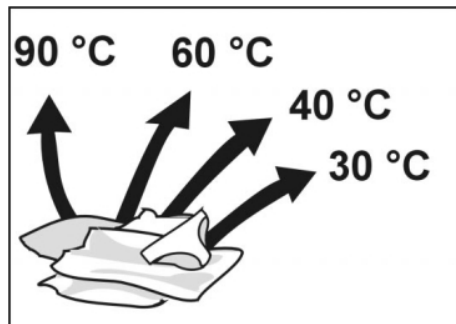

有以下标志的衣物适合机洗：



棉织物95°C，90°C



棉织物60°C，40°C，30°C



化纤织物60°C，40°C，30°C



精柔织物40°C，30°C



手洗和机洗的羊毛织物，  
冷洗，40°C，30°C

请勿将带有以下标签的织物放入洗衣机内洗涤：

= 不能水洗

### ▲ 爆炸危险

用清洁剂、去污剂、汽油等易燃易爆溶剂处理过的衣物，应先使其风干。以防爆炸！在放入洗衣机前，应先手工漂洗干净。

### 注意

放入衣物之前，应确保滚筒内无异物，以免洗衣时异物损坏滚筒。

## 放入衣物



□ 打开机门。



□ 将衣物松散地放入洗衣机内，不要折叠。将小件和大件衣物搭配后放入，这样会使洗衣机在脱水时的平衡性会更好。

**i** 请勿超过洗衣机的最大洗衣量。超负荷的洗衣量会损坏洗衣机及衣物。

各个程序的推荐洗衣量，请见第31页。

### 满载

棉织物或亚麻织物

#### 1/2量

棉织物、人工合成纤维或针织物

#### 1/3量

羊毛织物、精细织物和丝绸

□ 关上机门。  
请小心，不要将衣物夹在机门橡胶密封圈之间。

## 洗涤剂及辅助洗涤剂

### ▲ 中毒危险

请勿将洗涤剂放在儿童可以拿到的位置。

### 洗涤剂的用量

洗涤剂的用量取决于：

- 水质硬度。这方面的信息可以从供水部门得知。
- 洗衣量。
- 脏污程度。请见第14页。
- 洗涤剂生产商的使用说明。  
使用适量的洗涤剂，可以取得良好的洗衣效果，并且有利于环境保护。

### 洗涤剂用量太少，会导致：

洗涤剂变灰或不干净。  
洗涤剂上有灰褐色的斑点。  
加热管表面产生水垢。

### 洗涤剂用量过多，会导致：

不必要的环境污染。  
产生过多的泡沫，使漂洗效果差。

## 加入洗涤剂或辅助洗涤剂

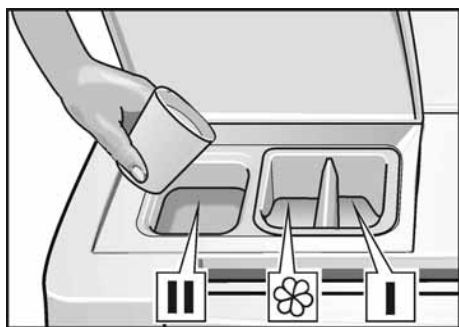

❑ 打开洗涤剂料盒盖。

❑ 加入洗涤剂或辅助洗涤剂。

料盒 I：预洗

预洗用洗涤剂、去污剂、浆粉

料盒 II：主洗

主洗用洗涤剂、洗涤剂、去污剂

料盒 ☼：

液体洗涤剂、清洁剂，例如：织物柔软剂。加入的洗涤剂量切勿超过 MAX 标记。

**i** 较浓的柔软剂在倒入料盒前，应用水调和，去除结块，以防止堵塞虹吸管。

❑ 关上洗涤剂料盒盖。

## 程序和功能

程序持续时间取决于水压大小、水质硬度、进水温度、环境温度、衣物的类型、洗衣量、电压的波动及选择的附加功能键。

最高脱水转速取决于选择的洗衣程序。设置脱水转速请见第20页。

### 基本程序

#### 棉/麻 90°C

适用于很脏的、耐温的、高强度的织物，例如：棉或亚麻质地的毛巾、床单、白色运动袜等。

#### 棉/麻 60°C

推荐用于不易褪色的、普通脏度或较脏的、高强度的织物，例如：棉或亚麻质地的工作服、内衣裤等。

#### 棉/麻 60°C 强去污

对高强度的棉织物的进行强力洗涤和去污。

#### 棉/麻 40°C

推荐用于易褪色的、轻微脏度或普通脏度的衣物，例如：棉或亚麻质地的牛仔裤、T-恤衫、运动衫等。

#### 棉/麻 30°C

推荐用于易掉色的，轻微脏度的高强度织物，例如：棉或亚麻质地的织物。

#### 化纤 60°C

适用于化纤织物，一般脏度的、不易褪色的织物，例如：棉、亚麻、合成纤维的织物。这种类型的衣物需要使用专门的洗衣程序，并且需要降低脱水转速，以防衣物起皱。

#### 化纤 40°C

适用于化纤织物，轻微或一般脏度的、易褪色的织物，例如：棉、亚麻、合成纤维的织物。这种类型的衣物（如：上衣，衬衫，外套）需要使用专门的洗衣程序，并且需要降低脱水转速，以防衣物起皱。

#### 化纤 30°C

适用于化纤织物，轻微或一般脏度的、易褪色的织物，例如：棉、亚麻，合成纤维的织物。这种类型的衣物需要使用专门的洗衣程序，并且需要降低脱水转速，以防衣物起皱。

### 特殊程序

#### 丝绸/柔和 30°C

适用于精细的，可水洗的织物，例如：丝绸、绸缎、混纺织物等（例如：窗帘，衬衫，上衣等）。

大件衣物，例如：休闲服饰，也可用该程序洗涤，因为这是一个柔和和洗程序，同时还能自动增加一次漂洗。

漂洗过程是没有脱水程序。

#### 羊毛 冷洗

对于非常精细的织物通常会被推荐手洗。该洗衣程序是专为洗特别柔和的织物设计的。该洗衣程序能够安全的洗涤带有“手洗”或  标志的丝绸或其它织物。

#### 羊毛 30°C

适用于可以手洗的或可以机洗的羊毛织物。

#### 混合洗 30°C

适用于可以混合一起洗涤的不同质地的织物。

## 单脱水

适用于对手洗后的衣物进行单独的脱水。在脱水前，请先排掉滚筒内的肥皂水或漂洗的水。

## 单漂洗

适用于漂洗不太脏的衣物，例如：泳衣，或用于漂洗掉衣物上的灰尘。最后带有一个短时的脱水过程，水是被排出的。

## 单排水

将漂洗后的水排出机外，没有脱水过程。

### 程序的最高脱水转速

转速	织物类型/选择的程序
1200	棉/麻
800	化纤
600	丝绸/柔和
800	羊毛
800	混合洗
1200	单脱水
1200	单漂洗

在**棉/麻**程序中，洗衣机将运行最高的脱水转速。

在**化纤**，**丝绸/柔和**，**羊毛**和**混合洗**程序，洗衣机将进行低速脱水，这是为了能更好地呵护衣物。如果需要，那么可以改变脱水速度。最低的脱水转速是400rpm。

## 显示

显示屏第一行的左侧显示的是正在运行的程序和程序的状态。当显示屏的左侧显示“Ready”时，那么在显示屏的右侧将会显示当前时间。

显示屏第二行显示的是脱水转速、预计的程序结束时间、洗衣模式、蜂鸣器和童锁。

### 脱水速度或免排水

显示程序的最高脱水转速。在**单排水**程序中，显示“- - - Ⓞ”。脱水转速是可以更改的。免排水也是可以选择的。

### 免排水 (“- - - Ⓞ”)

衣物将被保留在最后一次漂洗的水中。建议在洗涤精细织物时使用。

如果洗衣程序结束后，衣物不能被及时取出的话，那么请选择该附加功能，以防止衣物起皱。

### 程序结束时间

当程序将要结束时，显示时间。



“Normal Wash” 图标  
选择“Normal Wash”时才显示。



“Quick Wash” 图标  
选择“Quick Wash”时才显示。



“Intensive Wash” 图标  
选择“Intensive Wash”时才显示。



蜂鸣器 图标  
如果蜂鸣器没有被设置在 **Off** 时，就显示。



童锁图标  
当在菜单中选择了 **Child lock: On** 时，就显示。

## 选择附加功能

### 带预洗



如果按下了带预洗键，那么在选择的程序中将增加一个预洗过程，洗衣时间也将相应地延长。此时该程序适用于非常脏的织物。

### 加漂洗



如果按下了加漂洗键，那么将增加一次漂洗过程，洗衣时间也将相应地延长。

## 轻松熨



如果按下了轻松熨键，将运行带有轻柔的低速脱水过程。在脱水结束后，内筒进行低速防皱处理，使衣物松散。

**i** 脱水结束后应及时取出衣物。

## 开始/暂停指示灯

指示灯可以表示如下信息：

- **开始/暂停**指示灯闪烁表示：可以开始洗衣程序或添加衣物。
- **开始/暂停**指示灯亮起表示：洗衣程序正在运行。出于安全考虑，机门被锁住，且不能打开。

如果按下了**开始/暂停**键，那么机门就能打开。

**i** **除此之外：**  
当童锁被开启了，**开始/暂停**键上的指示灯键熄灭。在程序结束后，机门仍然被锁住。

## 特殊功能

### 衣量自检

根据洗衣量和衣物类型的不同，衣量自检功能将调整每一程序的用水量和用电量。

这种自动的衣量自检功能是您洗衣机的重要功能之一，并且它是自动运行的。

衣量自检功能能使您的洗衣机消耗更少的水和电。

水流量传感器将测量水流速度，以保证必需的洗衣水量。

无级水位传感器能确保每一洗衣程序到达的必需水位。

## 不平衡自校系统

自动的不平衡自校系统通过多次转动衣物，以达到使滚筒内的衣物均匀分布。

如果滚筒内的衣物分布很不均匀，那么洗衣机将不进行脱水，或最终进行低速脱水。

在羊毛洗程序中，只有两次脱水过程，以呵护衣物。

## 时间

在选择了程序后，显示预计的程序持续时间。

程序运行时，洗衣持续时间将由于下列原因而增加或减少：

- 少量的衣物。
- 滚筒内的衣物分布不均匀，洗衣机将进行多次脱水调整。
- 在洗涤过程中产生了很多的泡沫，增加了一次漂洗过程。
- 水管中的水压较低。
- 选择了附加功能键，例如：在程序开始后，选择了**加漂洗**。

由于以上原因或其它因素，使得洗衣时间发生了相应的变化。

**i** 如果没有选择附加功能键，也没有改变其它设置，那么洗衣程序将在显示的时间结束。



## 标准设置的洗衣程序

您可以转动程序旋钮选择标准的洗衣程序。如果您不想更改这些标准设置，那么：



- 打开水龙头。

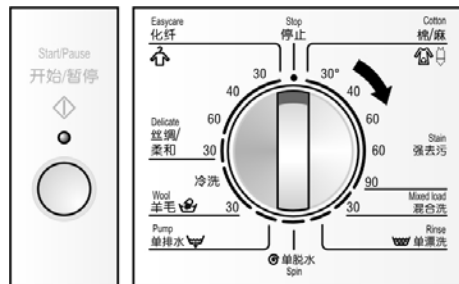

- 转动程序旋钮，选择所需要的程序。

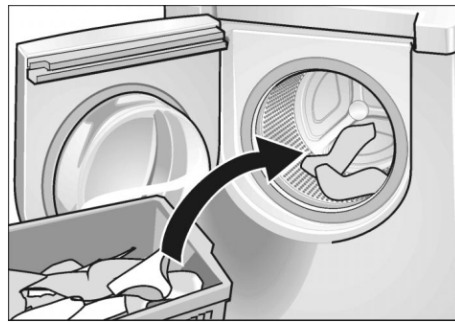

- 放入衣物，关上机门。  
开始/暂停指示灯闪烁。



- 如果需要，那么可以按下一个或多个功能键选择附加功能。所选功能键上部的指示灯会亮起。

- i** 如果无意中选择了不合理的功能键，那么被选中功能指示灯将熄灭，蜂鸣器发出声音。

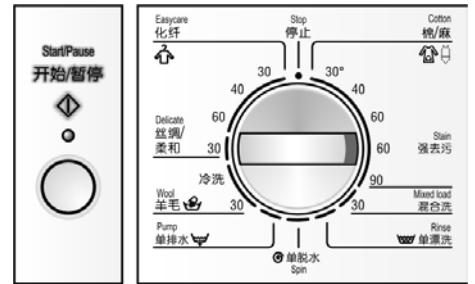

- 按下开始/暂停键。  
指示灯亮起，洗衣程序开始。

- i** 显示屏中显示程序进程。

特殊设置的洗衣程序将在后面进行说明。

## 特殊设置的洗衣程序

您可以根据自己的需要调整设置。

请先看下面的更改设置一览表。

详细的更改步骤将在后面会说明。

### 程序一览表



## 脱水转速

您可以改变脱水转速。

显示的最高脱水转速取决于选择的程序。请见第16页。

- ❑ 转动程序旋钮选择所需要的程序。
- ❑ 放入衣物，关上机门。  
开始/暂停指示灯闪烁。

示例:

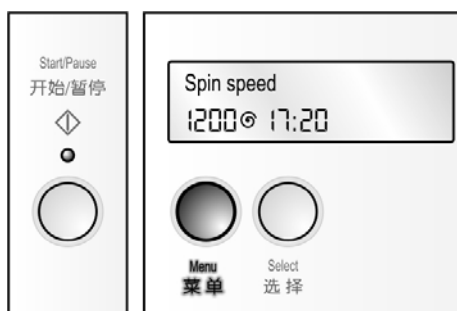

- ❑ 按下**菜单**键直至显示屏中显示“Spin speed”。  
脱水转速开始闪烁。  
开始/暂停指示灯闪烁。

- i** 如果在松开**菜单**键的10秒钟内没有按下其它键，那么将自动退出菜单。改变的设置将会丢失。

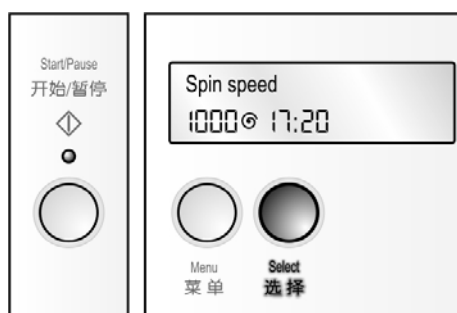

- ❑ 按下**选择**键直至显示所需要的脱水转速或“Without final spin”。

按下**菜单**键还能进行其它的设置；同样按下**选择**键也能进行同样的更改。



- ❑ 按下**开始/暂停**键。  
程序开始。  
开始/暂停指示灯亮起。

- i** 显示屏中显示正在运行的程序段。

## 程序结束在 ... ?

- i** 请先确保当前的时间已被设置好了。请见第23页“设置时钟”

- ❑ 转动程序旋钮选择所需要的程序。
- ❑ 放入衣物，关上机门。  
开始/暂停指示灯闪烁。

示例:

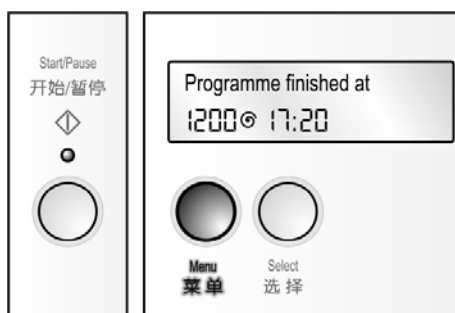

- ❑ 按下**菜单**键直至显示屏中显示“Programme finished at”。  
结束时间开始闪烁。  
开始/暂停指示灯闪烁。

- ❑ 如果在松开**菜单**键的10秒钟内没有按下其它键，那么将自动退出菜单。改变的设置将会保存。

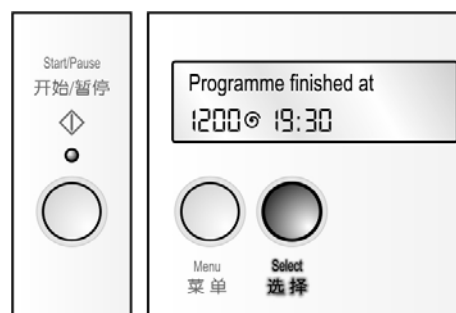

- ❑ 按住**选择**键直至显示程序结束时间。  
程序结束时间的设置以30分钟为一段进行调整  
结束时间可以被安排在未来的24小时内。

- i** 如果改变了程序设置，或改变了当前的时间，那么程序结束时间应重新设置。

如果洗少量不太脏的衣物，那么洗衣程序可能会在设置的结束时间前完成。

如果洗很多非常脏的衣物，那么洗衣程序可能会在设置的结束时间后完成。



按下**菜单**键还能进行其它的设置；同样按下**选择**键也能进行同样的更改。



- ❑ 按下**开始/暂停**键。  
延迟开始被开启。  
指示灯亮起。  
显示屏中显示“Time delay”。

## 洗衣模式

您可以选择您所需要的洗衣模式：

-  “Normal Wash”  
常用的洗衣模式。
  -  “Quick Wash”  
缩短了洗衣时间，适合洗轻微脏度的衣物。
  -  “Intensive Wash”  
延长洗衣时间，适合洗较脏的衣物。
- 转动程序旋钮选择所需要的程序。
  - 放入衣物，关上机门。  
开始/暂停指示灯闪烁。

示例：



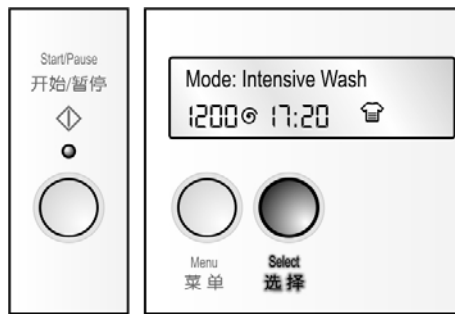

- 按下**菜单**键直至显示屏中显示“Mode: Normal Wash”。  
“”图标闪烁。  
开始/暂停指示灯闪烁。

- i** 如果在松开**菜单**键的10秒钟内没有按下其它键，那么将自动退出菜单。改变的设置将会丢失。



- 按下**选择**键直至显示所需要的洗衣模式。

- i** 如果选择的是“Intensive Wash”或是“Quick Wash”，那么退出菜单后，在显示屏的右边显示“”或“”。

按下**菜单**键还能进行其它的设置；同样按下**选择**键也能进行同样的更改。



- 按下**开始/暂停**键。  
程序开始。  
开始/暂停指示灯亮起。

- i** 显示屏中显示正在运行的程序段。

## 蜂鸣器

在程序开始、或是程序结束、或是错误操作、或是出现故障，蜂鸣器都会鸣叫。

您也可以调节蜂鸣器的音量。

## 开启蜂鸣器，调节音量和关闭蜂鸣器

- 转动程序旋钮选择所需要的程序。
- 放入衣物，关上机门。  
开始/暂停指示灯闪烁。

示例：

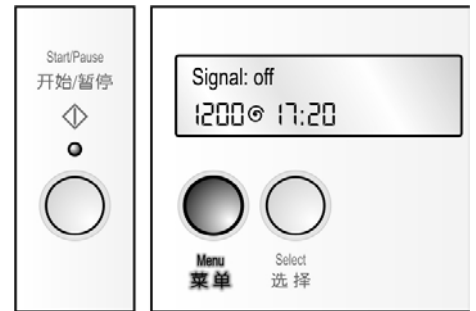

- 按下**菜单**键直至显示屏中显示“Signal: off”。  
“”图标闪烁。  
开始/暂停指示灯闪烁。

- i** 如果在10秒钟内没有按下其它键，显示屏中显示“Ready”。设置被保存。

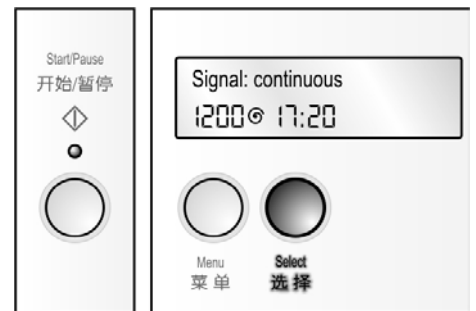

- 按下**选择**键直至显示屏中显示“Signal: Continuous”。

如果按住**选择**不动，蜂鸣器的音量将变大。当到达您所需的音量后，松开**选择**键。

- 按住**选择**键超过10秒钟后，显示屏中显示“Signal: Max”。

- ❑ 关闭蜂鸣器：在显示屏中显示“Signal: Max”后，继续按住**选择**键超过10秒后，在显示屏中显示“Signal: Off”。

**i** 在经过一次洗衣程序后，选择的设置将被自动保存。

按下**菜单**键还能进行其它的设置；同样按下**选择**键也能进行同样的更改。



- ❑ 按下**开始/暂停**键。程序开始。开始/暂停指示灯亮起。

**i** 显示屏中显示正在运行的程序段。

## 童锁

选择童锁功能可以确保您的洗衣机不会因为无意的操作而改变已经设置好的程序功能。

如果已经设置了童锁：

- 对正在运行程序，不能进行任何的更改。
- 程序结束后，机门仍是锁着。

### 开启童锁

- ❑ 转动程序旋钮选择任何一个程序。

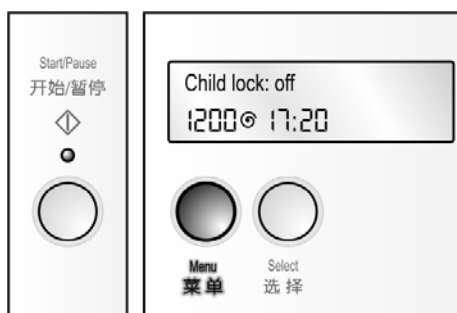

- ❑ 按下**菜单**键直至显示屏中显示“Child lock: off”。“”图标闪烁。

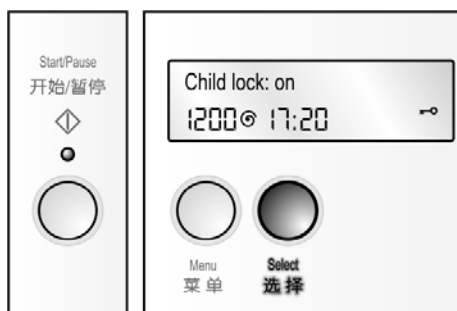

- ❑ 按下**选择**键直至显示屏中显示“Child lock: on”，表示童锁被开启。退出菜单后，在显示屏中显示“”图标。

**i** 在程序开始后，您只能在暂停模式下才能开启或关闭童锁。

### 开始程序，开启童锁

- ❑ 转动程序旋钮选择所需要的程序。
- ❑ 放入衣物，关上机门。**开始/暂停**指示灯亮起。



- ❑ 按住**开始/暂停**键大约5秒钟。程序开始。开始/暂停指示灯闪烁。童锁被开启。

**i** 如果您想临时性的关闭童锁，那么按住**开始/暂停**键（大约5秒钟）直至**开始/暂停**指示灯闪烁。此时您就可以改变其它的设置了。再次按住**开始/暂停**键大约5秒钟，可以重新开启童锁。

**i** 在童锁开启的状态下，转动程序旋钮至“停止”时，你就能中断程序。如果转动程序重新接通洗衣机，那么被中断的程序将继续运行下去。

**在童锁开启的状态下，当洗衣结束后，如何取出衣物**

- ❑ 按住**开始/暂停**键大约5秒钟。机门就能打开了。
- ❑ 取出衣物。即使关闭了洗衣机，童锁仍是被开启的。

**i** 当再次接通洗衣机时，童锁会被自动开启。洗衣机的机门是打不开的。同时也是不能改变设置的。按住**开始/暂停**键大约5秒钟，关闭童锁，就能打开机门了。

### 关闭童锁

- ❑ 转动程序旋钮选择所需要的程序，接通洗衣机。
- ❑ 按住**开始/暂停**键大约5秒钟。使洗衣机处于**暂停**模式。按下**菜单**键以关闭童锁。“”图标闪烁。
- ❑ 按下**选择**键直至显示屏中显示“Child lock: off”。

当洗衣程序开始后，您只能在暂停模式下，才能开启或关闭童锁功能。

## 设置时钟

您可以设置当前的时间。即使您6个月没有使用该洗衣机，被设置好的时间仍会被保留。

- ❑ 转动程序旋钮选择所需要的程序。

### 示例:

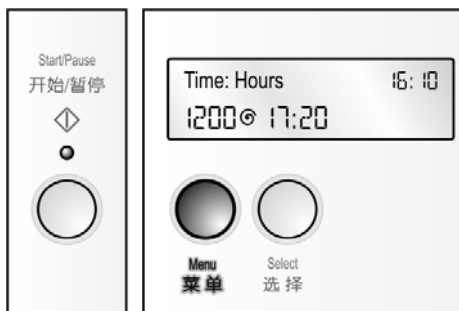

- ❑ 按下**菜单**键直至显示屏中显示“Set clock.”。显示屏中的小时数闪烁。

**开始/暂停**指示灯闪烁。

- i** 如果在松开**菜单**键的10秒钟内没有按下其它键，那么将自动退出菜单。改变的设置将会丢失。

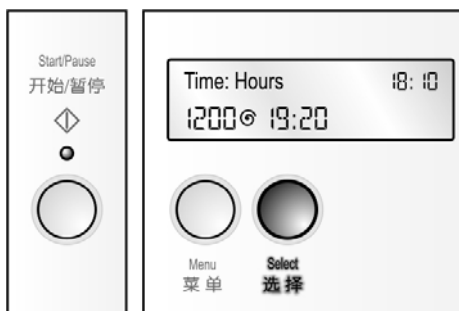

- ❑ 按下**选择**键直至显示正确的小时数。

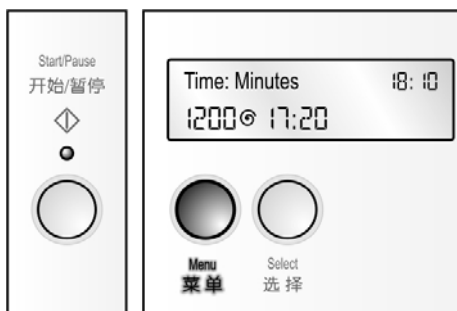

- ❑ 按下**菜单**键直至显示屏中的分钟数闪烁。**开始/暂停**指示灯闪烁。

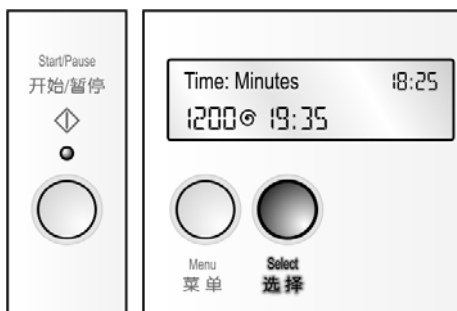

- ❑ 按下**选择**键直至显示正确的分钟数。设置时钟完毕。

- i** 按下**菜单**键，菜单功能结束。

按下**菜单**键还能进行其它的设置；同样按下**选择**键也能进行同样的更改。

## 洗衣时

### 重新选择一个程序

- ❑ 如果已开启了童锁功能，那么先临时性的关闭此功能。请见第22页。
- ❑ 转动程序旋钮至**停止**位置。
- ❑ 转动程序旋钮至需要的新程序处。**开始/暂停**指示灯闪烁。
- ❑ 如有需要，改变其它设置，请见第20页。
- ❑ 如有需要，重新开启童锁。
- ❑ 按下**开始/暂停**键。程序开始。指示灯亮起。

### 添加衣物/中断程序

您可以在任何时候加入衣物，或是取出，或是中断程序。

- i** 我们不建议您洗衣程序开始后，再添加衣物。

### 在童锁关闭的状态下

- i** 当**开始/暂停**指示灯亮起时，您就能加入或取出衣物。
- ❑ 按下**开始/暂停**键。在显示屏中将连续显示：“Pause”，“Door can be opened”。
- ❑ 打开机门。
- ❑ 加入/取出衣物。
- ❑ 关上机门。

- 按下**开始/暂停**键。  
程序继续下去。  
指示灯亮起。

**i** 如果**开始/暂停**指示灯亮起，那么程序就能中断。但是出于安全的原因在某些情况下机门是不能打开的（例如：水位、温度或脱水转速太高）。

在显示屏中将连续显示：  
“Pause”，  
“Door cannot be opened”。

**i** 如果脱水转速过高，**开始/暂停**指示灯仍然亮着。在暂停模式下，当滚筒停止转动了，机门就能打开了。

#### 在童锁开启的状态下

- 按住**开始/暂停**键大约5秒钟，童锁被关闭，此时可以中断程序了。

**i** 如果**开始/暂停**指示灯闪烁，出于安全的原因机门是不能打开的（例如：水位、温度或脱水转速太高）。

在显示屏中将连续显示：  
“Pause”，  
“Door can not be opened”。

**i** 如果**开始/暂停**指示灯闪烁，那么表示能够添加衣物或提前取出衣物。

在显示屏中将连续显示：  
“Pause”，  
“Door can be opened”。

- 打开机门。
- 加入/取出衣物。
- 关上机门。

- 按下**开始/暂停**键。  
程序继续。  
重新开启童锁。  
指示灯亮起。

#### 取消正在运行的程序

如果你想提前结束一个程序，取出衣物：

- 如果开启了童锁，那么按住**开始/暂停**大约5秒钟。

- 转动程序旋钮，选择**单排水**或**单脱水**。

**i** 如果中断程序时，滚筒内的温度较高，那么只有在洗衣机冷却后才能打开。

- 如果开启了童锁，那么按住**开始/暂停**大约5秒钟。

- 按下**开始/暂停**键。

- 等待程序结束。

- 打开机门。

- 取出衣物。

**i** 如果中断程序时，滚筒内的温度较高，那么只有在洗衣机冷却后才能打开。

**i** 如果只是切断电源结束程序，那么机门可能仍被锁住。

## 洗衣结束后

洗衣程序结束后，**开始/暂停**指示灯熄灭。  
显示屏中显示：“Remove washing”



- 打开机门。

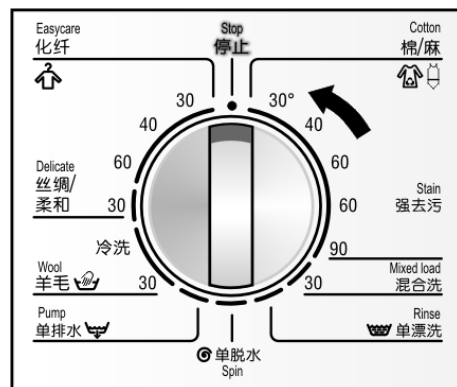

- 转动程序旋钮至**停止**。

#### 如果选择了“Without final spin”

**开始/暂停**指示灯闪烁，显示屏中“Drain”。

或是

- 如果需要，您可以重新选择脱水转速，请见第20页。

- 按下**开始/暂停**键。  
程序开始。  
显示屏中显示运行的程序段。  
指示灯亮起。

或是

- 转动程序旋钮至**单排水**。**开始/暂停**指示灯闪烁。

- 按下**开始/暂停**键。  
指示灯亮起。  
显示屏中显示：“Drain”。

- ❑ 当额外增加的程序结束后，打开机门。
- ❑ 转动程序旋钮至**停止**。

### 如果事先开启了童锁

**开始/暂停**指示灯亮起，显示屏中显示：“Remove washing”。

- ❑ 按住**开始/暂停**键大约5秒钟。直至显示“Pause”。**开始/暂停**指示灯闪烁。
- ❑ 打开机门。
- ❑ 转动程序旋钮至**停止**。

### 洗衣结束



- ❑ 关闭水龙头。



- ❑ 取出衣物。

**i** 下次接通洗衣机时，童锁会自动开启。

- ❑ 打开机门，干燥洗衣机内部。

## 维护说明 清洗和保养

### ⚠ 触电危险

在清洗前，请务必拔下电源线插头或切断电源，关闭水龙头。请勿用水喷淋冲洗洗衣机。

### ⚠ 爆炸危险

请勿使用溶剂清洗洗衣机。

## 清洗箱体和控制面板

根据需要：

- ❑ 用热的肥皂水或不含研磨剂的清洁剂清洗。
- ❑ 用软毛巾擦干。

## 清洗内筒

如果金属物件（例如：硬币、回形针、钉子）在滚筒内留下了锈斑：

- ❑ 那么应及时使用无氯的清洁剂去除，并按照清洁剂包装上的说明进行使用。切勿使用钢丝绒。

## 清洗料盒

如果在洗涤剂料盒中残留有洗涤剂或清洁剂：

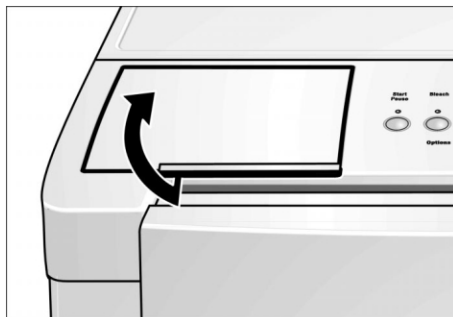

- ❑ 打开洗涤剂料盒盖。

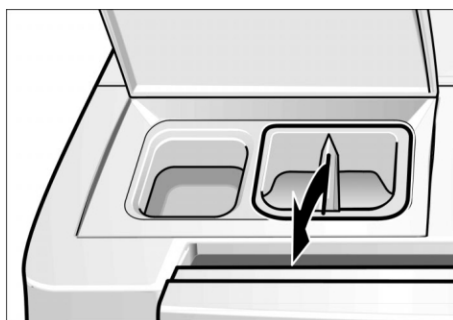

- ❑ 轻轻地拉出料盒。
- ❑ 用自来水冲洗抽屉及虹吸管。虹吸管将料盒分成两部分。

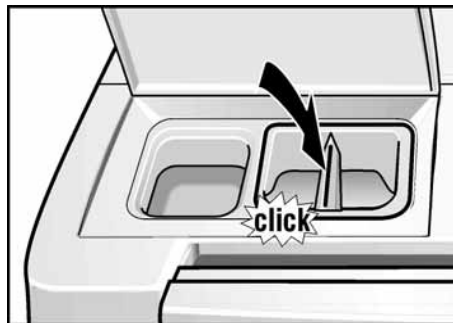

- ❑ 将洗涤剂料盒插回原位。



## 清洗排水泵

如果泵内有异物堵塞而不能排水，那么就必须清洗排水泵；洗涤绒毛织物后，也必须清洗，以免绒毛堵塞排水泵。

### 排出机内积水

**i** 准备一个能装20升水的容器。

#### ▲ 烫伤危险

为避免烫伤，请在机内热水冷却后再进行排水。请勿让小孩和宠物靠近洗衣机。

❑ 转动程序旋钮至**停止**。

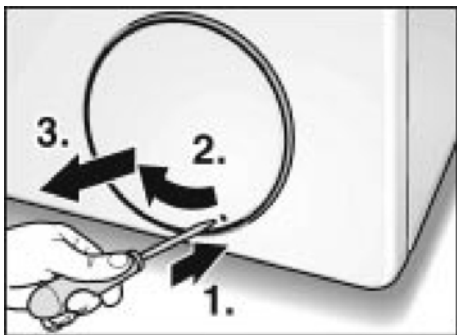

❑ 打开挡板。  
用尖头的工具插入挡板，并顺时针地转动挡板。

❑ 取下挡板。



❑ 从固定架上取下小排水管，并将其拉至机外。



❑ 拔下小排水管上的塞子，让积水流入事先准备好的容器中。

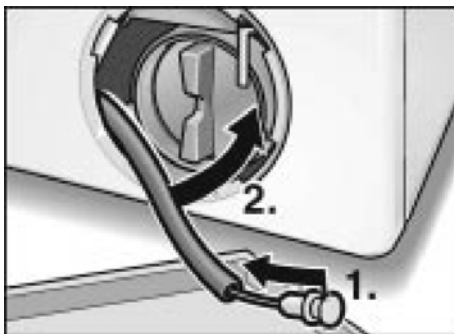

❑ 将塞子重新塞入小排水管。



❑ 旋松泵盖，让泵内的残留水流出。

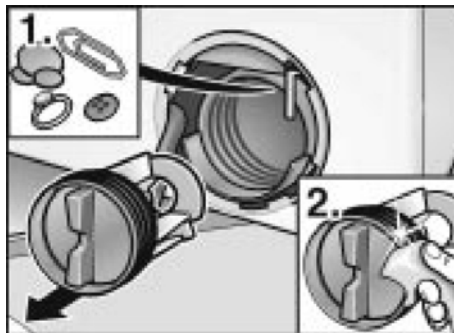

❑ 取出泵内的异物/绒毛，并清洗排水泵。直至叶片能自由转动。

❑ 清除泵盖螺纹上洗涤剂残渣和绒毛，并清洗排水泵。

❑ 拧上泵盖。

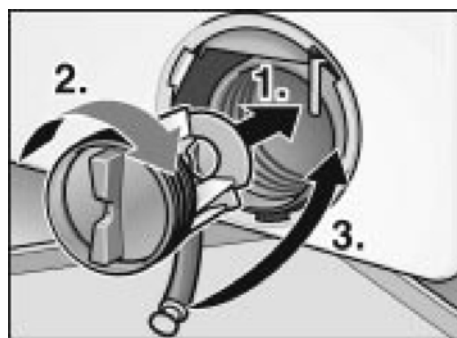

❑ 将小排水管重新固定到固定架上。

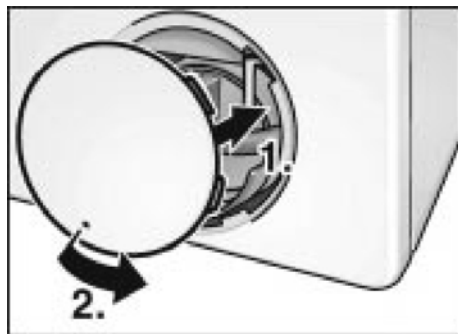

❑ 装上并旋紧挡板。

为了防止下一次洗涤过程中，洗涤剂未经使用而流入排水系统：

❑ 往料盒II注入约1升水。

❑ 然后选择**单排水**程序。

## 清洗进水过滤器

如果发现打开水龙头后不进水或水流太小，那么就必须清洗进水过滤器了。

❑ 首先降低进水管的水压。

❑ 关闭水龙头。

❑ 选择除**单脱水/单排水**之外的任何一个程序。

❑ 按下**开始/暂停**键，等到显示屏出现“Water tap closed?”

❑ 转动程序旋钮至**停止**。

## 清洗水龙头处的过滤器

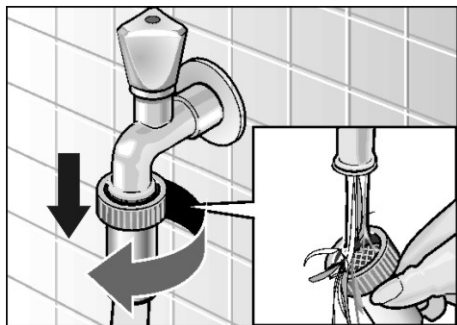

- ❑ 从水龙头上拆下进水管。
- ❑ 用水冲洗过滤器。
- ❑ 重新连接进水管。

## 清洗洗衣机上的过滤器

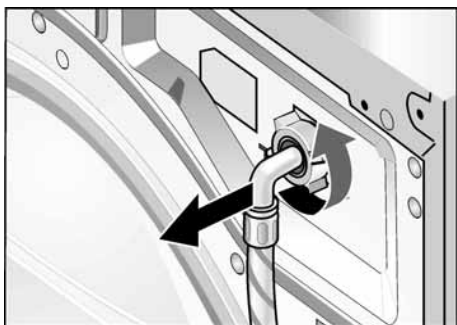

- ❑ 从洗衣机的背面拧下进水管。

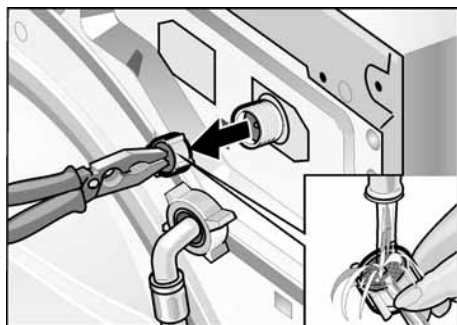

- ❑ 用尖嘴钳拔出过滤器，并用水冲洗。
- ❑ 重新装上过滤器，并连接好进水管。
- ❑ 打开水龙头，检查是否漏水。如果漏水，请检查过滤器是否密封。
- ❑ 关闭水龙头。

## 除垢

如果您使用的洗涤剂适量，就不必要经常除垢。

金属物件在滚筒内留下的锈斑，可以用除锈剂清除。

如果确实需要除垢的话，请按照除垢剂生产厂家的说明使用。

## 紧急解锁装置

如果开启紧急解锁装置，那么洗衣机的机门就能被打开，就能取出衣物了。

### ⚠ 烫伤危险

切断洗衣机的电源。

正在运行的程序被取消。

为避免烫伤，请等待机内的热水冷却后，且滚筒停止转动后再进行操作。

### 注意！

开启了紧急解锁装置后，机门在任何时候都能被打开，即使洗衣机内的水位较高。

**i** 所以机内水位较高时，请千万不要打开洗衣的机门。

❑ 请先排掉机内的洗衣水，然后开机门。  
请见“清洗排水泵”。

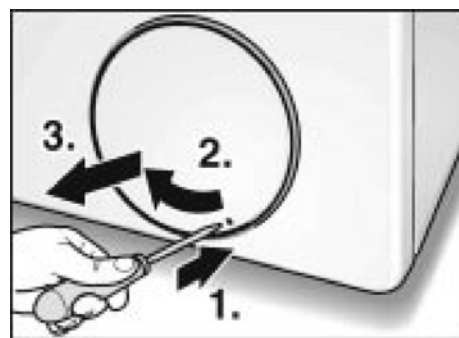

- ❑ 打开挡板。  
用尖头的工具插入挡板，并顺时针地转动挡板。

- ❑ 取下挡板。



- ❑ 拉下紧急解锁装置，洗衣机门就能被打开了。

## 异常现象及处理方法

如果您按照下表的提示，仍不能将某一异常现象排除时，请您：

- ❑ 转动程序旋钮至**停止**。
- ❑ 拔掉洗衣机电源插头。
- ❑ 关闭水龙头。
- ❑ 拨打客户服务电话，见第32页。

异常现象	可能原因	解决方法
机门打不开。	选择了“Without final spin”。	选择 <b>单排水</b> 或 <b>单脱水</b> 。
	童锁被开启了。	关闭童锁，请见第22页。
	停电。	当电力恢复时，被中断的程序会继续运行。如果您想在停电时取出衣物，请拨打客户服务电话，请见第32页。
	程序正在运行，或者出于某种安全考虑机门被锁住。	等待洗衣程序结束；请见第24页。
切断洗衣机电源后，重新接通，机门仍打不开。	插头松了或没有插。	插紧插头。
	在程序结束前，程序旋钮被转动至 <b>停止</b> 。	选择一个程序。
切断洗衣机电源后，重新接通，程序继续运行。	童锁被开启了。	关闭童锁，请见第22页。
	由于洗衣机内的水位、水温或转速太高，出于安全考虑机门仍被锁住。	请见第23页“添加衣物/中断程序”。
无法操作洗衣机，显示屏中显示“Child lock activated”。	童锁被开启了。	关闭童锁，请见第22页。
指示灯不亮。	保险丝熔断。	更换保险丝。
	停电。	如果重复出现这现象，请拨打客户服务电话。当电力恢复时，被中断的程序会继续运行。如果您想在停电时取出衣物，请拨打客户服务电话，请见第32页。

异常现象	可能原因	解决方法
程序不能开始，开始/暂停指示灯闪烁。	没有按下 <b>开始/暂停</b> 键。	按下 <b>开始/暂停</b> 键。
程序不能开始，显示屏中显示“Door open?”。	机门没关好。	查看机门是否夹住衣物。 关好机门（要听得咔嚓声）。 继续程序。
显示屏中显示“Press start”。	设置了结束时间，但是没有按下 <b>开始/暂停</b> 键确认。	按下 <b>开始/暂停</b> 键。
程序不能开始，显示屏中显示“Time delay”。	选择并开启了结束时间。	不是故障。程序会自动开始。
不能设置时钟。	程序已经开始；程序开始后，不能再设置时钟了。	等待程序结束再设置。
即使按下了 <b>菜单</b> 键，显示屏中仍显示“Set clock:”。	可能是从小时设置转到分钟设置了；这两个设置是同一界面上。	请见第23页的设置时钟。
不能显示当前时间。	没有设置时钟。	请见第23页的设置时钟。
不能选择程序结束时间。	没有设置时钟。 程序已经开始；程序开始后，不能再设置时钟了。	请见第23页的设置时钟。 在程序开始前，选择所需的结束时间，请见第20页。
不能改变脱水转速。	已经开始脱水过程；在脱水过程中是不能改变脱水转速的。 程序旋钮被转动到 <b>单排水</b> ；这个程序是没有脱水的。	在脱水前，选择转速。 如有需要，选择其它程序。
不能选择童锁。	程序已经开始。	只有在暂停模式，才能选择童锁。
料盒中有残留的洗涤剂。	洗涤剂受潮或结块了。	清洗料盒；请见第25页。 使用适量的液体洗涤剂。
洗衣机不进水，洗涤剂不能流入筒内，显示屏中显示“Water tap closed?”。	水龙头没打开。 进水管被扭折或压扁了。 进水管上的过滤器被堵塞。 水压过低。	打开水龙头。 继续程序。 请自行排除。 清洗过滤器，请见第25页。 请自行排除。
滚筒内看不到水。	这不是故障。 滚筒内水位在观察窗以下。	
肥皂水不能完全排出，显示屏中显示“Pump blocked?”。	排水管堵塞。	清洗排水管。
有水从洗衣机下方流出。	进水管连接处漏水。 排水管漏水。	拧紧进水管。 更换排水管。

异常现象	可能原因	解决方法
泡沫从料盒中溢出。	洗涤剂过量。	将一勺织物柔顺剂与½升水混合后注入料盒II 以减少泡沫。 下次洗衣时应适当减少洗涤剂使用量。
重复脱水。	这不是故障。 洗衣机的平衡调节系统通过反复脱水来调节平衡。	将大小件衣物搭配着洗。
不脱水。	大件衣物缠绕在一起，筒内衣物分布不均。脱水过程被自动取消了。	将大小件衣物搭配着洗
程序运行时间过长。	这不是故障。 浑浊度感应器通过增加一次漂洗来减少过多的泡沫。	加入适量的洗涤剂。
	这不是故障。 洗衣机的平衡调节系统通过反复脱水来调节平衡。	将大小件衣物搭配着洗
洗衣效果不佳。	衣物比您认为的更脏	选择一个合适的程序 或选择 <b>Intensive Wash</b> 模式。
	洗涤剂量不足	根据洗涤剂外包装上的说明加适量的洗涤剂。
洗涤剂残留在衣物上。	洗涤剂中不溶于水的无磷酸成分附着在衣物上，形成轻微的斑点。	衣物晾干后用刷子刷去斑点。
衣物上有灰色印迹。	通常剂量的洗涤剂有时去除不了油膏、黄油、食用油的污渍。	下次洗衣时，选择允许的最大洗涤剂量和最高洗衣温度

## 故障显示

显示屏中的文字	可能原因	解决方法
“Water tap closed?”	水龙头没打开。 进水管被扭折或压扁了。 进水管上的过滤器被堵塞。	打开水龙头。继续程序。 请自行排除。 清洗过滤器，请见第26页。
	水压过低。	请自行排除。
“Pump blocked”	排水管堵塞。	清洗排水管。
“Door open?”	机门没关好。	查看机门是否夹住衣物。 关好机门（要听得咔嚓声）。

如果您参照以上提示，仍不能排除异常现象，那么切断洗衣机电源，等待5秒钟后，重新接通洗衣机电源，选择并开始程序。

如果异常现象重复出现，请拨打客户服务电话，请见第32页。

## 能耗值

洗衣程序	额外选择	最大洗衣量	能耗值** 用电量	用水量	程序持续时间
棉/麻 30℃	Intensive Wash	10.0 kg	0.8 kWh	105 l	1:55 h
棉/麻 40℃	Intensive Wash	10.0 kg	1.3 kWh	105 l	2:15 h
棉/麻 60℃	Intensive Wash	10.0 kg	1.8 kWh	105 l	2:45 h
棉/麻 60℃强去污*	Intensive Wash	10.0 kg	1.9 kWh	77 l	2:45 h
棉/麻 60℃	—	8.0 kg	1.5 kWh	95 l	2:10 h
棉/麻 90℃	Intensive Wash	10.0 kg	3.6 kWh	122 l	4:00 h
化纤30℃	Intensive Wash	4.0 kg	0.3 kWh	70 l	1:20 h
化纤40℃	Intensive Wash	4.0 kg	0.5 kWh	70 l	1:20 h
化纤60℃	Intensive Wash	4.0 kg	0.7 kWh	70 l	1:50 h
混合洗 30℃	Intensive Wash	4.0 kg	0.2 kWh	50 l	1:00 h
丝绸/柔和 30℃	Intensive Wash	3.0 kg	0.2 kWh	52 l	0:50 h
羊毛 30℃	—	2.5 kg	0.2 kWh	40 l	0:30 h

\* 选择“Intensive Wash”洗衣模式后，洗衣程序的测试是根据EN 60 456和IEC 60 456进行的。

\*\* 只有选择了“Intensive Wash”洗衣模式后，才推荐使用10kg洗衣量。

\*\* 由于不同的水压、不同的水质硬度、不同的进水温度、不同的环境温度、不同的洗涤类型和数量、不同的脏污程度、不同的洗涤剂用量、不同的电压或选择了不同的功能键，所以使实际的能耗值与表格中能耗值有所不同。

随着产品研发的进步将会使能耗值也随之变化。

## 客户服务

除了我们前面提到的注意事项外，您没必要对洗衣机进行其它特殊的维护。

当您的洗衣机出现异常时，请在联系客服之前，请先参考第28页的《异常现象及处理方法》。

如果维修人员上门后发现洗衣机并无故障，那么即使在保修期内，您也得负担相关的费用。

从附录中您能发现离您最近的客户服务中心。

当您与客户服务联系时，请提供您洗衣机的机器代码（E-Nr）和生产日期（FD），以帮助我们避免不必要的重复上门服务，这样也可节省您额外的支付。

您可以在洗衣机标牌上（见图）以及洗衣机背面的标签上找到洗衣机的机器代码和生产日期。



# 洗衣机的安装，连接和搬运

## 安全说明

### ▲ 伤害危险

此洗衣机较重，抬起时请小心，以免受伤。

### 注意

洗衣机进水管受冻后易折断、爆裂，因此，不要将洗衣机安装在室外或易受冻的地方。

洗衣机可能会受到损伤。不要抓住洗衣机上任何突出部分（如机门）来抬升洗衣机。

此外，还应遵照当地供水、供电部门的某些特殊规定。

如有疑问，请联系专业人员。

## 搬运，例如：搬家

如果您需要搬运洗衣机时，那么请先：

- 关闭水龙头。
- 拔掉洗衣机的电源插头。
- 拆下进水/排水管。
- 装好运输螺栓。

**i** 洗衣机被放到新的位置后，请确保安装及连接正确，并在运行首次洗衣程序之前，运行一次**单排水**程序。

## 安装运输螺栓

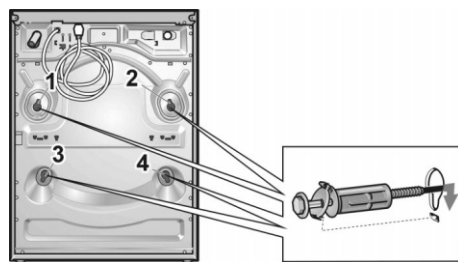

- 取下孔塞。
- 准备好运输螺栓。拉出套管中的螺栓，直到螺栓末端与套管末端平齐。
- 将运输螺栓插入洗衣机后背的开孔中，并拧紧。金属垫片应卡入凹槽内。



# 快速使用指导

## 改变程序

### 注意

在使用洗衣机之前，请仔细阅读使用及安装说明书

- 选择显示语言。
- 设置时钟。

## 洗衣准备

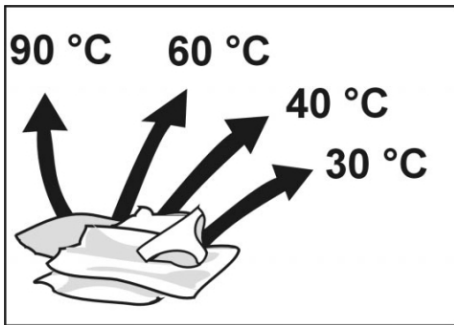
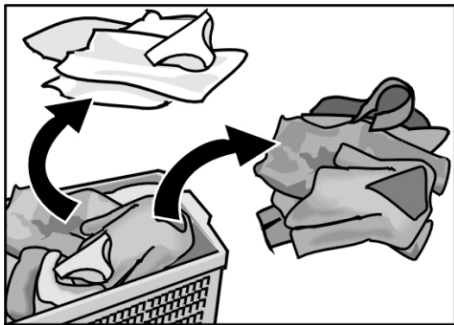

放入衣物

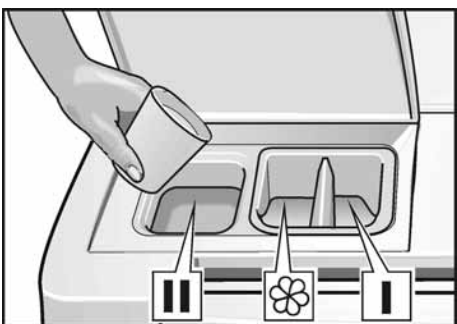

打开

## 选择和开始程序

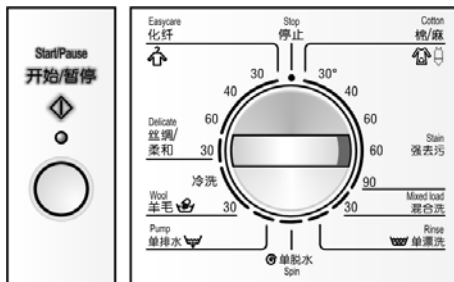
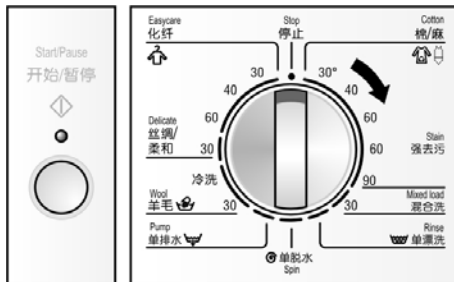

## 选择需要的设置

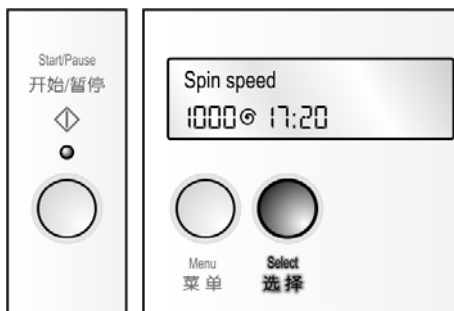
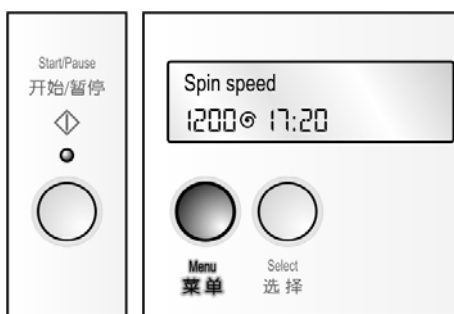

## ... 然后开始



## 洗衣完毕后

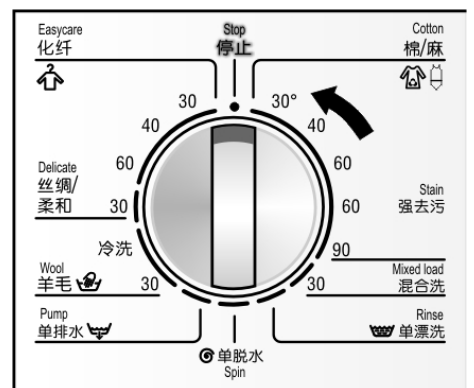

关闭



取出衣物



## 程序表 Logixx 9

在使用本产品前，请您仔细阅读本使用说明书！

# BOSCH

衣物类型 请先检查衣物上的洗涤标记！	程序	温度	程序持续时间(大约)/分钟			附加选择(大约)/分钟				最大洗衣量
			快洗 轻微脏度	标准洗 普通脏度	强力洗 很脏	加漂洗	带预洗	轻松熨	免排水	
棉织物或亚麻织物 	棉/麻 90 °C	90	-15	200	+20	+30	+10	-6		满载10公斤
	棉/麻 60 °C	60		130						
	棉/麻 40 °C	40		100						
	棉/麻 30 °C	30		85						
化纤或混纺织物 	化纤 60 °C	60	-5	90	+20	+20	+10	-4		半载5公斤
	化纤 40 °C	40		60						
	化纤 30 °C	30		60						
	混合洗 30 °C	30		40						
棉织物，化纤或混纺织物 	棉/麻 60 °C 强去污	60	-15	130	+20	+30	+10	-6		满载10公斤
	丝绸/柔和 30 °C	30	-5	40	+10	+15		-8		
精细织物 	非常精细的织物 	30	-5	30	-	-	+5	-3		负载3.5公斤
	羊毛织物 	cold	-5	30	-	-		-3		

### 附加程序

程序旋钮	注意/适用于	程序持续时间(大约)/分钟
单漂洗	适用于漂洗不太脏的衣物，可以使用少量的柔软剂。程序最后带有一个短时的脱水过程。	27
单脱水	适用于对手洗后的衣物进行脱水。在脱水前排水泵会工作。	9
单排水	为了排水，适用于为柔软的精细织物而专门选择的“免排水”程序。	1

\* 由于不同的水压、不同的水质硬度、不同的洗涤剂类型和数量、不同的洗涤剂用量或其它因素，所以使实际的程序持续时间与显示的时间有所不同。

WFW91250  
9000107046/ch 0506