

# 目錄

	頁碼		頁碼
目錄	1	設置選項表	20
親愛的 SHARP 顧客	2	選項選項表	22
日常使用的注意事項	2	數碼設置選項表	25
商標	2	節目指南	26
關於安全的重要注意事項	3	資訊	26
隨機附件	4	A-TV ( 模擬電視 ) / D-TV ( 數碼電視 ) 按鈕	27
準備	5	切換模擬音頻格式	27
在打開電源之前	7	EPG ( 電子節目指南 )	29
連接外部設備	8	影像和靜止影像	30
遙控器	9	寬屏模式	30
部件名稱	10	連接電腦	31
A-TV ( 模擬電視 ) / D-TV ( 數碼電視 )		電腦相容性列表	32
輸入模式選項表中的項目	12	RS-232C 指令列表	32
電腦輸入模式選項表中的項目	13	連接 USB 設備	33
打開或關閉電視機	14	附錄	37
連接天線電源	14	規格	38
初始自動安裝	14	輪廓圖	39
檢查信號資訊	14	清除密碼	40
自動安裝	15		
頻道設置	15		
選擇預先設定的影音模式	17		
選項表操作	18		
影像選項表	18		
音頻選項表	19		
ECO 選項表	20		

## 親愛的SHARP顧客

衷心感謝惠購 SHARP 液晶彩色電視機。為確保安全使用本機及令本機更加耐用，在使用本產品之前請務必仔細閱讀關於安全的重要注意事項。

## 日常使用的注意事項

### 請遵守以下事項

#### 外殼的保養方法

- 清潔外殼的時候，請用柔軟的布（棉、絨等質料）輕輕地擦拭。請不要使用附有化學成分的乾、濕抹布，因為這樣會導致外殼本體成分的變質或裂開。
- 請注意不要使用質地堅硬的布來擦拭，或擦拭時過於用力，這樣會導致外殼表面劃傷。
- 外殼不潔的時候，可使用柔軟的布（棉、絨等質料）浸取少量稀釋過的中性洗劑，擰乾後擦拭，然後再用柔軟的乾布擦乾。
- 由於外殼為塑膠製品，汽油、稀釋劑類的溶劑會導致其變質，或塗料脫落，所以請不要使用此類溶劑來清潔外殼。
- 由於塑膠中含有塑化劑，與某些物質接觸會出現變質、塗料脫落等狀況，所以請遠離殺蟲劑等揮發性物質。另外，請不要與橡膠和樹脂類製品長期接觸。

#### 屏幕的保養方法

- 在開始清潔屏幕之前，請務必關閉電視機電源，並將電源插頭從插座中拔出。
- 清潔屏幕時，請使用柔軟的乾布（棉、絨等質料）來輕輕擦拭屏幕表面。為了保護屏幕，請不要使用不乾淨的布、清洗劑、或附有化學成分的乾、濕抹布等物品來擦拭，因為這樣會造成顯示屏表面的剝落。
- 請注意不要使用質地堅硬的布來擦拭，或擦拭時過於用力，這樣會導致顯示屏表面劃花。
- 屏幕不潔的時候，可以用柔軟的布（棉、絨等質料）稍微用水打濕後，輕輕地擦拭。（擦拭時不可過於用力，以免造成顯示屏表面劃花。）
- 如果液晶顯示屏表面粘上了灰塵，請使用市面有售的除塵刷（除靜電刷）來清潔。

## 商標

- TruSurround HD、SRS 及  標誌是 SRS Labs, Inc. 的註冊商標。本產品已獲 SRS Labs, Inc. 授權使用 TruSurround HD 技術。
- 由 Dolby Laboratories 授權製造。“杜比”、“Dolby”與雙 D 標誌是 Dolby Laboratories 的商標。
- “HDMI”，HDMI 標誌和 “High-Definition Multimedia Interface”（高清晰度多媒體接口）是 HDMI 特許 LLC 的商標或註冊商標。
- DivX® 是 DivX, Inc. 的註冊商標，經授權使用。
- 關於 DIVX 視頻：DivX® 是 DivX, Inc. 創建的數碼視頻格式，此機為擁有 DivX Certified 可播放 DivX 視頻的設備。請瀏覽 [www.divx.com](http://www.divx.com) 了解轉換文件到 DivX 視頻的更多信息和軟件工具。
- 關於 DIVX 視頻點播：若要播放 DivX 視頻點播 (VOD) 內容，須註冊 DivX Certified®。要申請註冊碼，需找到設備設置選項表中的 DivX VOD 選項。請轉至 [vod.divx.com](http://vod.divx.com)，用此代碼完成註冊，並了解 DivX VOD 的更多相關信息。

## 關於安全的重要注意事項

- 清掃 — 在清掃本機之前，務必先將交流電源線插頭從交流電源插座中拔出。用擰乾的濕布將本機擦拭乾淨。請勿使用液態清潔劑、噴霧清潔劑或化學布料清潔，因為這類材質可能會對產品造成損害。

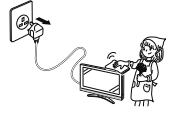

- 水和潮濕 — 不要在近水之處使用本機，例如在靠近洗澡盆、洗臉盆、廚房洗滌槽、洗衣盆、游泳池等，也不要潮濕的地下室中使用。

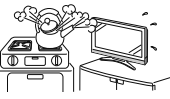

- 請勿在本機之上放置花瓶或任何其他盛水的容器。若有水滴濺到本機之上，就可能引起火災或觸電。



- 台座 — 不要將本機放置於不穩定的推車、台座、三腳架或桌面上。不穩固的基座可能會使本機掉落，導致嚴重的人身傷害、以及產品損壞。請僅使用本製造商所推薦或與本產品配套出售的推車、台座、三腳架、托架、或桌子。將本機安裝於牆上時，請務必遵照本製造商的指示，而且只可以使用本製造商所推薦的安裝器材。

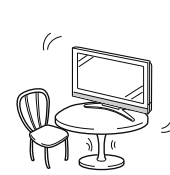

- 將本機放置於推車上搬運時，必須小心註意安全。急停、用力過度、地面不平等，都會導致本機從推車上掉落。



- 通風 — 本機外殼上的散熱孔與其他開口之處，用於散熱通風。請勿堵塞這些散熱孔或開口之處，通風散熱不良會使本機過熱、縮短本機的使用壽命。請勿將本機置於床、沙發、地毯、或其他類似物品之上，因為這些物品會堵塞散熱通風孔。本產品之設計不適用於嵌入式安裝，所以不要將本機置於像書櫃、機架等封閉之處，除非提供合適的通風或遵照本製造商的專門指示說明。

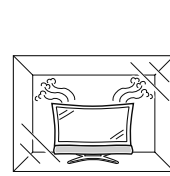

- 本機如果不慎掉落，外殼破損，請務必關閉本機電源，並拔出插頭。如果繼續使用，會有火災和觸電的危險。



- 請不要打開後殼改造電路。內部存在高電壓，會引起觸電傷害。如果需要檢修，請聯絡經銷商。

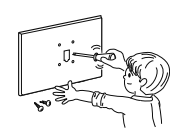

- 本機所用之液晶顯示屏是用玻璃製造的。因此，在受到強力撞擊或被尖銳物刻劃時會損壞。萬一液晶顯示屏破碎，請小心不要受到碎玻璃的割傷。



- 熱源 — 請勿讓本機接近熱源，如取暖器、加熱器、火爐、或者其他任何會產生熱力的東西（包括擴音機在內）。

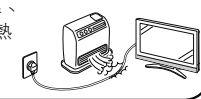

- 為防止發生火災，請勿將任何種類的蠟燭或火焰置於本機的頂部或其附近。



- 為了防止遭受起火或觸電的危險，請勿將交流電源線置於本機或其他重物之下。

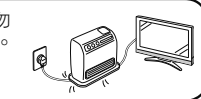

- 請勿在本機之上放置重物或攀爬於本機之上。這樣做可能導致本機傾倒而造成傷害。特別要註意近旁的兒童和寵物。



- 搬運電視機之前，請先把插頭拔出。如果不預先拔出，很容易拉損電源線，產生觸電危險。

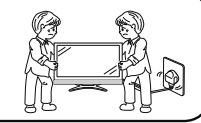

液晶顯示屏是用非常高超的技術製造的，具有 2,073,600 個像素，能顯示出精細的畫面。由於像素數目極多，偶然也可能會有一些無效的像素出現在屏幕上，看上去是固定不變的藍色、綠色、或紅色的亮點。請註意，這是屬於產品規格範圍之內，並不是故障。

### 在搬運電視機時的註意事項

- 在搬運電視機時，切勿握住顯示屏搬運或使顯示屏受到壓力。在搬運本電視機時，無論何時都必須由兩個人用雙手搬運 — 電視機的每一側用一隻手握住。

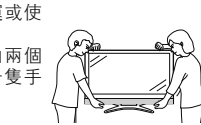

- 請勿長時間顯示靜止影像，這可能會導致殘留影像。











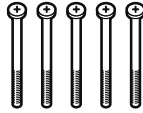
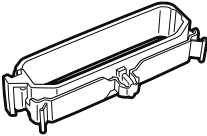

- 請將本機安裝於能將交流電源線容易從交流電源插座上拔出的地方。

### 註

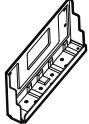
- 以上均為示意圖，以實物為準。

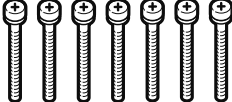
# 隨機附件

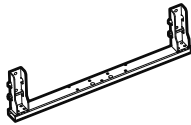
請確認如下附件隨同本機附送。

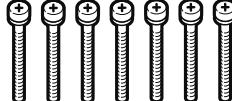
<p><b>遙控器</b></p>  <p>第 9 頁</p>	<p><b>“AAA” 型電池 ( × 2 )</b></p>  <p>第 9 頁</p>	<p><b>使用說明書</b></p> 	
<p><b>底座組件</b></p>		<p><b>電線夾</b></p>	
<p><b>LC-40GE220H</b></p>  <p>底座</p> <p>第 5 頁</p>	<p><b>螺絲釘 ( × 5 )</b></p> 	<p><b>LC-46GE220H</b></p>  <p>第 7 頁</p>	
<p><b>底座組件</b></p>			
<p><b>LC-46GE220H</b></p>  <p>底座</p>	<p><b>底座支柱</b></p> 	<p><b>短螺絲釘 ( × 4 )</b></p> 	<p><b>長螺絲釘 ( × 7 )</b></p> 
<p><b>底座組件</b></p>			
<p><b>LC-52GE220H</b></p>  <p>底座</p>	<p><b>底座支柱</b></p> 	<p><b>短螺絲釘 ( × 4 )</b></p> 	<p><b>長螺絲釘 ( × 7 )</b></p> 

## 準備

### 壁掛電視機的處置和注意事項

- 可用另外購買的托架，將電視機安裝在牆上。
- 詳情請參閱另外購買的托架所附之說明書。

#### 注意

- 本電視機只能使用 SHARP 公司推薦的壁掛托架來將電視機安裝到牆上。使用其他壁掛托架可能導致安裝不穩而引致嚴重人身傷害。
- 安裝液晶彩色電視機需要特別的技能，只有具有專業資格的服務人員才能夠安裝。用戶不可自己進行這項工作。對於不正確的安裝，或是由於安裝引起的事務或傷害，SHARP 不承擔任何責任。

### 使用另外購買的托架來安裝電視機

- 可請經資質認證的服務人員用另外購買的托架將電視機安裝到牆上。
- 在開始操作之前，請先仔細閱讀隨同托架提供的使用說明書。

#### 註

- 若要將本電視機安裝在牆上，用隨同壁掛托架附送的螺絲釘將壁掛托架固定到電視機的背后。

### 安裝底座

- 在安裝（或拆卸）底座之前，請將交流電源線從交流電源插座中拔出。
- 在執行操作之前，請在放置電視機的地方鋪設軟墊，以防電視機損壞。

#### 注意

- 正確安裝底座。
- 請務必遵照說明進行安裝。若底座安裝得不正確，則可能導致電視機傾倒。

### LC-40GE220H

1

確認 5 枚隨同底座附送的螺絲釘。

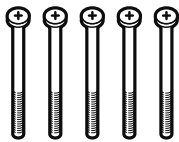

螺絲釘 (×5)  
(在步驟 2 使用)

2

- ① 將底座插入電視機底部的孔中。
- ② 將 5 枚螺絲釘插入到底座底部的 5 個孔中並擰緊。

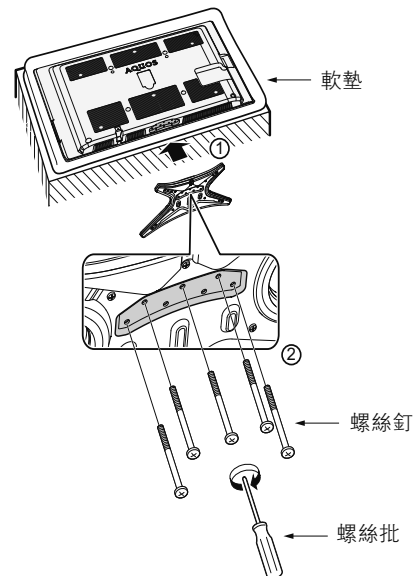

# 準備 (續)

## LC-46GE220H

**1** 確認 11 枚隨同底座附送的螺絲釘。

短螺絲釘 (×4)  
(在步驟 3 使用)



長螺絲釘 (×7)  
(在步驟 2 使用)

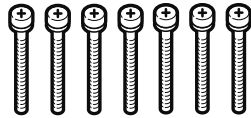

**2** 如下圖所示，將支座組件的支柱固定於底座上。

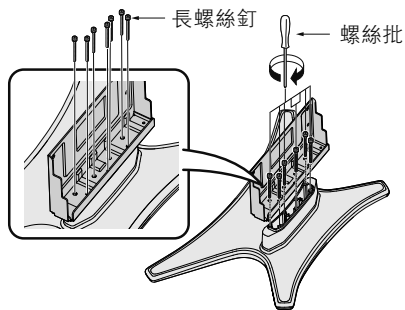

**3** ① 將底座插入電視機底部的孔中。  
② 將 4 枚短螺絲釘插入底座背面的 4 個孔中並擰緊。

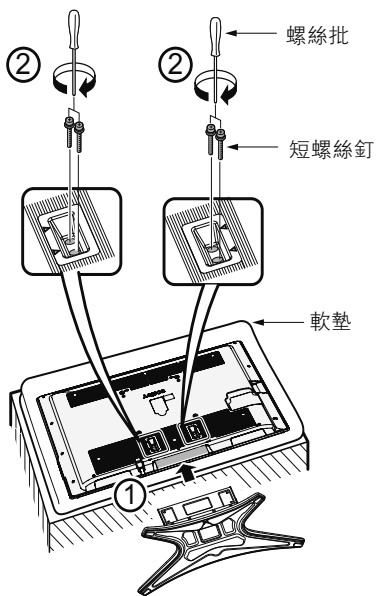

## LC-52GE220H

**1** 確認 11 枚隨同底座附送的螺絲釘。

短螺絲釘 (×4)  
(在步驟 3 使用)

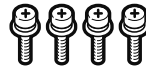

長螺絲釘 (×7)  
(在步驟 2 使用)

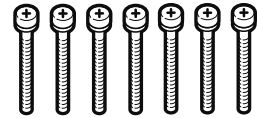

**2** 如下圖所示，將支座組件的支柱固定於底座上。

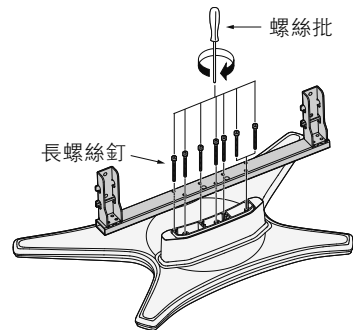

**3** ① 將底座插入電視機底部的孔中。  
② 將 4 枚短螺絲釘插入底座背面的 4 個孔中並擰緊。

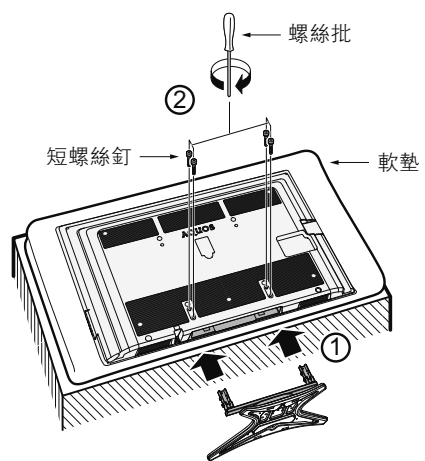

### 註

- 若要拆卸底座，請以相反的次序進行。
- LC-40GE220H/LC-46GE220H/LC-52GE220H 的底座不能調節角度。

# 在打開電源之前

## 在打開電源之前

### 設置電視機位置之說明

- 勿使電視機受到陽光直射，並將其置於通風良好之處。
- 請將電視機置於水平的地方。
- 在連接交流電源線之前，請勿打開電視機的電源。

### 1 連接天線

為了能盡情享受清晰的電視影像，請使用室外電視天線。以下是關於同軸連接線的連接方法之簡要說明。

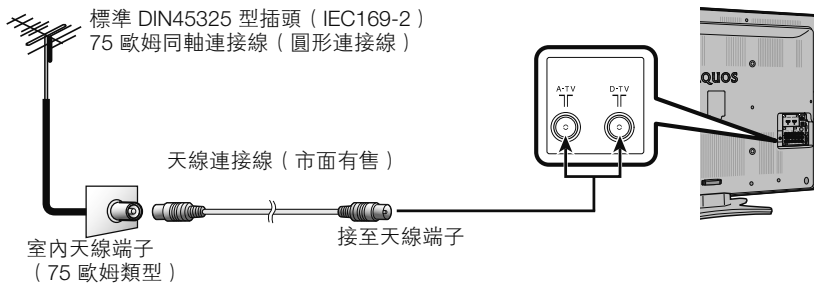

### 2 連接外部設備

關於連接天線及外部設備，例如錄影機及 DVD 影碟機，請參閱第 8 頁。

### 3 連接交流電源線

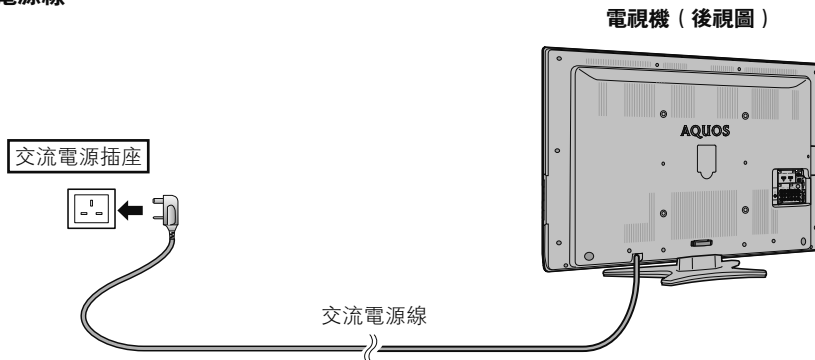

- 請將電視機置於靠近交流電源插座之處，並使電源插頭便於插拔。
- 如長期不使用本電視機，請將交流電源線從交流電源插座中拔出。

### 4 捆綁電線

如圖所示，請將電線放在電線夾中捆綁。

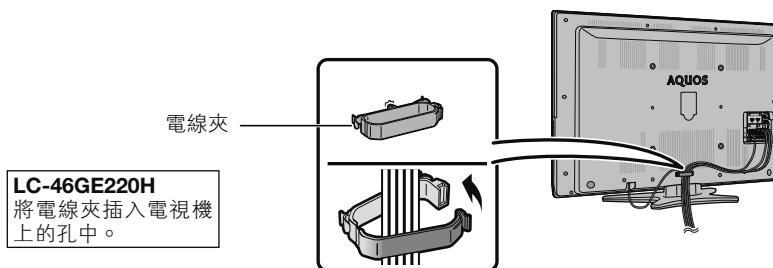

### 注意

- 為了防止遭受電擊的危險，在連接著電源線時，請不要觸碰接線任何未經絕緣的部份。

## 連接外部設備

可將許多類型的外部設備連接到電視機上，如錄影機、遊戲機、攝錄機、DVD 影碟機、數碼電視機機頂盒 (STB) 和電腦等。要觀看外接源的影像，請從遙控器上的 **TV/VIDEO** (電視/視頻) 或電視機上的 **TV/VIDEO** (電視/視頻) 來選擇輸入源。

### 注意

- 為保護所有的設備，在連接錄影機、遊戲機、攝錄機、DVD 影碟機、數碼電視機機頂盒 (STB)、電腦或其他設備之前，請務必先關閉電視機的電源。
- 在進行連接之前，請仔細閱讀有關的使用說明書 (錄影機、DVD 影碟機等)。

### 連接錄影機、遊戲機或攝錄機

使用 INPUT4 (輸入 4) (S 視頻或複合視頻)、INPUT 5 (輸入 5) (複合視頻)、INPUT6 (輸入 6) / INPUT7 (輸入 7) (色差) 端子，可方便地連接錄影機、遊戲機、攝錄機及其他影音設備。

當使用色差連接線時  
(市面有售)

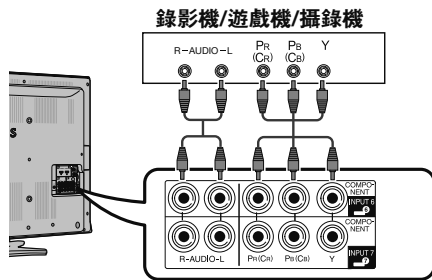

當使用複合視頻連接線或 S 視頻連接線時  
(市面有售)

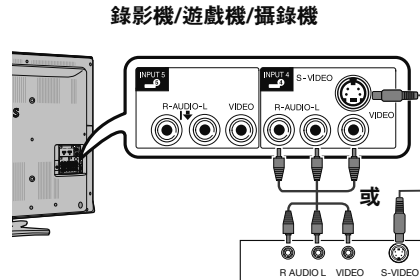

### 連接 DVD 影碟機 / 數碼電視機機頂盒 (STB)

連接 DVD 影碟機 / 數碼電視機機頂盒 (STB) 及其他影音設備時，可使用 INPUT1 (輸入 1) / INPUT2 (輸入 2) / INPUT3 (輸入 3) (HDMI [高清晰度多媒體接口])、INPUT6 (輸入 6) / INPUT7 (輸入 7) (色差) 端子。

使用 HDMI (高清晰度多媒體接口)  
認證連接線時 (市面有售)

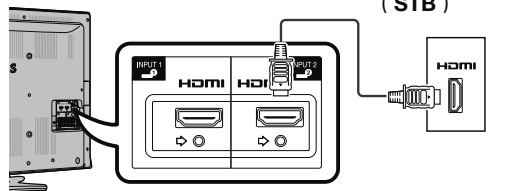

DVD 影碟機 / 數碼電視機機頂盒 (STB)

當使用色差連接線時  
(市面有售)

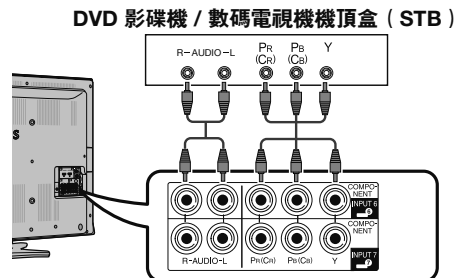

### 連接電腦

當連接電腦時，可使用 INPUT8 (輸入 8) (電腦) 端子。(請參閱第 31 頁。)

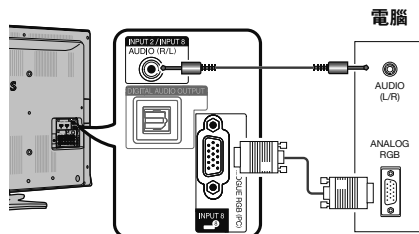

### 使用數碼音頻輸出

能夠透過 DIGITAL AUDIO OUTPUT (數碼音頻輸出) 端子輸出音頻。從端子輸出 PCM 音頻或杜比數碼音頻。

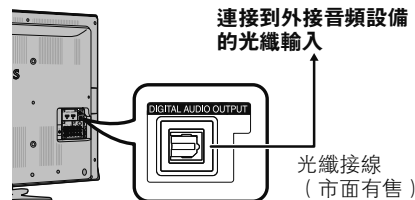

### 註

- DIGITAL AUDIO OUTPUT (數碼音頻輸出) 端子通常輸出與揚聲器相同的聲音。(正在觀看的節目的聲音從該端子輸出。)
- 由於設備和軟件的不同，DIGITAL AUDIO OUTPUT (數碼音頻輸出) 端子不能輸出某些信號。
- 當使用 DVI-HDMI 轉接頭時，請從 INPUT2/INPUT8 (輸入 2/輸入 8) 的 AUDIO (音頻) 端子輸入音頻信號。(請參閱第 22 頁。)



# 遙控器

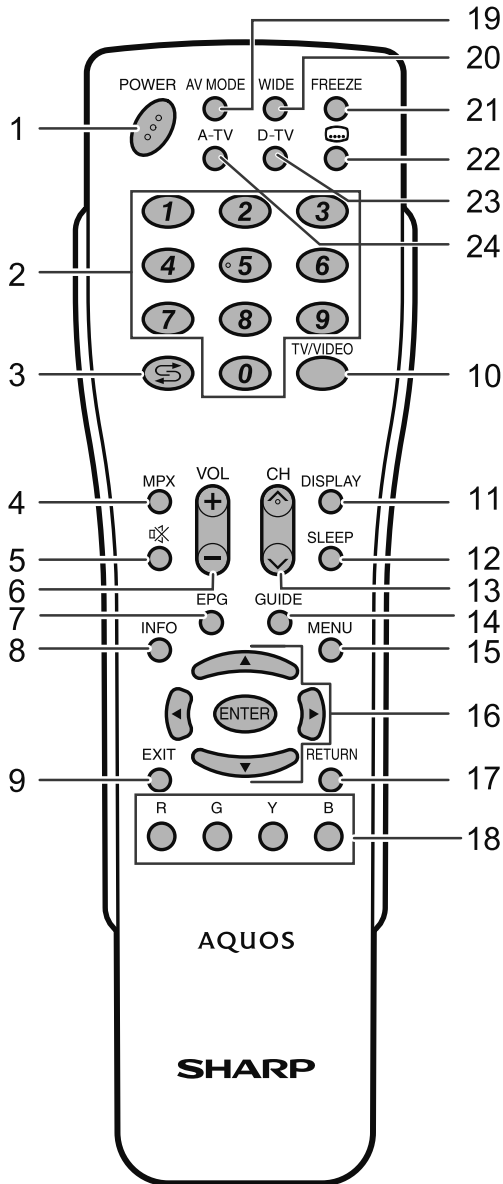

- 1 **POWER (電源備用 / 打開)**  
打開和關掉電源。(請參閱第14頁。)
- 2 **0-9**  
選擇頻道。(請參閱第27頁。)
- 3 **RETURN (閃回)**  
按下 RETURN 以返回前一個選擇的頻道或外部輸入模式。
- 4 **MPX (多重聲音)**  
選擇多重聲音模式。(請參閱第27頁。)
- 5 **MUTE (靜音)**  
按下 MUTE 以關閉聲音。  
再按下 MUTE 以恢復聲音。  
經過 30 分鐘之後，靜音將會取消。但電視機並不會突然輸出很大的聲音，因為音量會自動設置到 0。按 **VOL+** 增大音量。
- 6 **VOL+/VOL-**  
設置音量。  
(**VOL+**) 增加音量。  
(**VOL-**) 減少音量。
- 7 **EPG (電子節目指南)**  
D-TV (數碼電視) 模式：顯示出電子節目指南 (EPG) 畫面。(請參閱第29頁到第30頁。)
- 8 **INFO (信息)**  
D-TV (數碼電視) 模式：顯示節目資訊。  
(請參閱第26頁。)
- 9 **EXIT (退出)**  
返回默認畫面。
- 10 **TV/VIDEO (電視/視頻) (輸入源)**  
選擇一個輸入源
- 11 **DISPLAY (屏幕顯示)**  
顯示頻道或輸入資訊。
- 12 **SLEEP (定時)**  
設置定時關機。  
0 小時 30 分 → 1 小時 00 分 → 1 小時 30 分  
關 ← 2 小時 30 分 ← 2 小時 00 分
- 13 **CH+/CH- (頻道+/頻道-)**  
電視輸入模式：請選擇頻道。  
(**CH+**) 增大頻道號碼。  
(**CH-**) 減少頻道號碼。
- 14 **GUIDE (指南)**  
D-TV (數碼電視) 模式：顯示節目列表。  
(請參閱第26頁。)
- 15 **MENU (選項表)**  
顯示選項表。(請參閱第18頁。)
- 16 **▲/▼/◀/▶ (遊標)**  
在設置畫面上選擇一個所需的項目。  
**ENTER (確定)**  
執行一個命令。
- 17 **RETURN (返回)**  
選項表模式：返回到前一個選項表畫面。
- 18 **彩鍵 (R/G/Y/B)**  
僅適用於數碼電視和USB：彩色按鈕用於選擇選項表畫面上對應顏色的項目。(請參閱第 15 至 16 頁、29 至 30 頁、34 至 35 頁。)
- 19 **AV MODE (影音模式)**  
選擇一個音頻和視頻設置。(請參閱第17頁。)
- 20 **WIDE (寬屏模式)**  
改變寬屏幕影像模式。(請參閱第30頁。)
- 21 **FREEZE (靜止)**  
使活動影像變為靜止。(請參閱第30頁。)
- 22 **CC (字幕)**  
僅適用於數碼電視：切換字幕。(請參閱第25頁。)
- 23 **D-TV (數碼電視)**  
按該鍵進入 D-TV (數碼電視) 模式。  
(請參閱第27頁。)
- 24 **A-TV (模擬電視)**  
按該鍵進入 A-TV (模擬電視) 模式。  
(請參閱第27頁。)

## 遙控器 (續)

### 裝入電池

在第一次使用本電視機之前，請插入兩枚“AAA”型電池（附送）。如果電池耗盡，而且遙控器不能操作，請使用新的“AAA”型電池替換。

1 打開電池蓋。

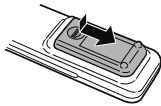

2 插入附送的“AAA”型電池。

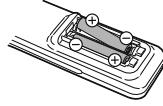

3 關上電池蓋。

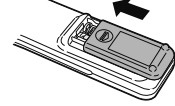

• 在裝入電池時，要注意電池端子的極性要與電池倉內的極性標記（+）和（-）一致。

### 注意

- 不要將不同型號的電池混合使用。不同型號的電池具有不同的特性。
- 不要將新舊程度不同的電池混合使用。如果新電池與舊電池混合使用，那麼就會縮短新電池的使用壽命，或者導致舊電池的化學物質泄漏。
- 當電池的電量耗盡之時，要立即將電池取出。從電池漏出的化學物質會腐蝕電池倉內零件。如果發現有任何化學物質泄漏，那麼請用布將化學物質徹底擦拭乾淨。
- 由於儲存條件不同，隨同本機附送之電池可能會達不到預期的使用壽命。
- 如果將會長期不使用遙控器，那麼請將電池從遙控器中取出。
- 請勿將電池（電池組或已安裝的電池）置於過熱的環境，例如火及直射陽光等。

## 部件名稱

### 電視機 (前視圖 / 側視圖)

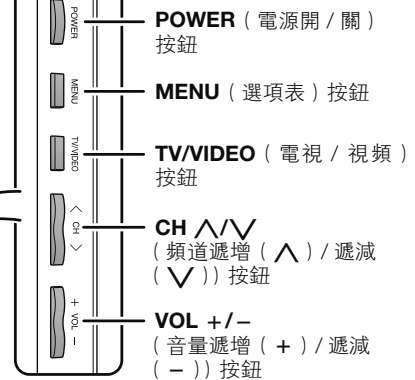
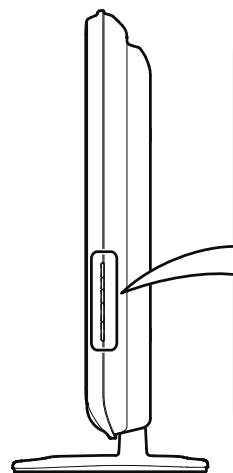
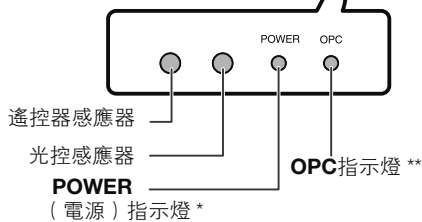

#### \* POWER (電源) 指示燈

關	電源關閉。
點亮 (紅色)	電視機處於備用狀態。
點亮 (綠色)	電視機開啟。

#### \*\* OPC (光學圖像控制) 指示燈

關	在“光學圖像控制”設置中選擇“關”。
點亮 (綠色)	在“光學圖像控制”設置中選擇“開”或“開：顯示”。

- 本說明書中的插圖和屏幕顯示是以解釋為目的，可能與實際操作略有差別。
- 本說明書所用的插圖全部是根據LC-40GE220H進行說明。

## 部件名稱 (續)

### 電視機 (後視圖)

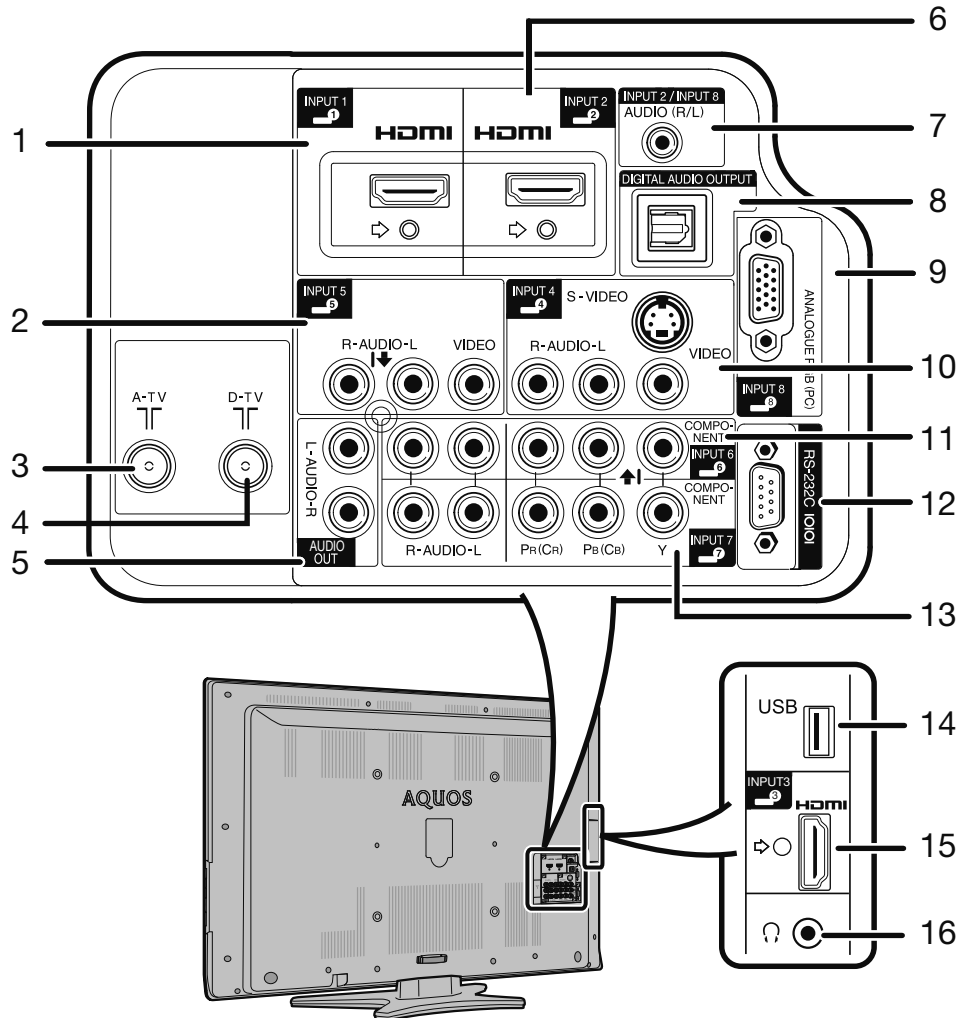

- |  |                           |
|--|---------------------------|
| 1 INPUT1 (輸入1) (HDMI) 端子               | 9 INPUT8 (輸入8) (PC) 端子*   |
| 2 INPUT5 (輸入5) 端子                      | 10 INPUT4 (輸入4) 端子        |
| 3 A-TV (模擬天線) 端子                       | 11 INPUT6 (輸入6) 端子        |
| 4 D-TV (數碼天線) 端子                       | 12 RS-232C 端子             |
| 5 AUDIO OUT (音頻輸出) 端子                  | 13 INPUT7 (輸入7) 端子        |
| 6 INPUT2 (輸入2) (HDMI) 端子*              | 14 USB 端子                 |
| 7 INPUT2 (輸入2) / INPUT8 (輸入8) (音頻) 端子* | 15 INPUT3 (輸入3) (HDMI) 端子 |
| 8 DIGITAL AUDIO OUTPUT (數碼音頻輸出) 端子     | 16 耳機插孔                   |

\* INPUT 2 (輸入2) 及 INPUT 8 (輸入8) 端子可使用相同的模擬音頻輸入端子。但是，必須在“電腦音頻選擇”選項表中選擇適當的項目。(請參閱第 16 頁)。

- 使用說明書中的插圖是用於進行解釋的 (有些可能經過放大或裁剪)，可能會與實際畫面稍有不同。

#### 關於耳機插孔

- 請使用配備立體聲小型插頭 (直徑 3.5 mm) 的耳機。
- 不使用耳機時，請將耳機插頭拔出。
- 插入耳機後，音箱就不會發出聲音。
- 在插入了耳機時，不能操作“音頻”選項表。

#### 插入耳機時的音量顯示



# A-TV ( 模擬電視 ) / D-TV ( 數碼電視 ) 輸入模式選項表中的項目

幫助您操作的 A-TV ( 模擬電視 ) / D-TV ( 數碼電視 ) 選項表項目列表

## 影像

影音模式 .....	第 17 頁
OPC ( 光學圖像控制 ) .....	第 18 頁
背光 .....	第 18 頁
對比度 .....	第 18 頁
亮度 .....	第 18 頁
色彩 .....	第 18 頁
色調 .....	第 18 頁
銳度 .....	第 18 頁
高級的	
色溫 .....	第 19 頁
Quick shoot .....	第 19 頁
影院模式 .....	第 19 頁
對比度 .....	第 19 頁
3D-Y/C .....	第 19 頁
單色 .....	第 19 頁
圖像抑噪 .....	第 19 頁
還原 .....	第 18 頁

## 設置

自動安裝 .....	第 15 頁
模擬節目設置 .....	第 16 頁
數碼節目設置 .....	第 15 頁
兒童安全鎖 .....	第 20 頁
輸入跳越 .....	第 21 頁
輸入標記 .....	第 21 頁
定位 .....	第 21 頁
HDMI自動觀看 .....	第 21 頁
WSS .....	第 21 頁
4:3 模式 .....	第 22 頁
快速啟動 .....	第 22 頁
語言 (Language) .....	第 22 頁
辨認 .....	第 22 頁
還原 .....	第 22 頁

## 選項

輸入選擇 .....	第 22 頁
電腦音頻選擇 .....	第 22 頁
輸出音量選擇 .....	第 23 頁
自動音量 .....	第 23 頁
清晰的語音 .....	第 23 頁
數碼音頻輸出 .....	第 23 頁
僅限音頻 .....	第 23 頁
遊戲時間 .....	第 23 頁
彩色制式 .....	第 23 頁
DivX登記碼 .....	第 24 頁
版本升級 .....	第 24 頁

## 音頻

高音 .....	第 19 頁
低音 .....	第 19 頁
平衡 .....	第 19 頁
SRS TS HD .....	第 19 頁
低音增強 .....	第 19 頁
還原 .....	第 19 頁

## ECO

無訊號自動關機 .....	第 20 頁
無操作自動關機 .....	第 20 頁
環保模式 .....	第 20 頁

## 數碼設置

音頻語言 .....	第 25 頁
字幕語言 .....	第 25 頁
用於聽覺障礙者 .....	第 25 頁
時區 .....	第 25 頁
夏令時間 .....	第 25 頁
OAD 設置 .....	第 25 頁

### 註

- 由於選擇的輸入源有所不同，某些選項表項目可能不會顯示出來。

# 電腦輸入模式選項表中的項目

幫助您操作的電腦選項表項目列表

## 影像

影音模式 .....	第 17 頁
OPC (光學圖像控制) .....	第 18 頁
背光 .....	第 18 頁
對比度 .....	第 18 頁
亮度 .....	第 18 頁
高級的	
色溫 .....	第 19 頁
還原 .....	第 18 頁

## 設置

輸入跳越 .....	第 21 頁
輸入標記 .....	第 21 頁
快速啟動 .....	第 22 頁
語言 (Language) .....	第 22 頁
辨認 .....	第 22 頁
還原 .....	第 22 頁

## 選項

輸入選擇	
輸入 4 .....	第 22 頁
輸出音量選擇 .....	第 23 頁
自動音量 .....	第 23 頁
數碼音頻輸出 .....	第 23 頁
僅限音頻 .....	第 23 頁
微調同步	
輸入訊號 .....	第 24 頁
自動同步 .....	第 24 頁
水平定位 .....	第 24 頁
垂直定位 .....	第 24 頁
時鐘 .....	第 24 頁
相位 .....	第 24 頁
還原 .....	第 24 頁
DivX 登記碼 .....	第 24 頁
版本升級 .....	第 24 頁

## 音頻

高音 .....	第 19 頁
低音 .....	第 19 頁
平衡 .....	第 19 頁
SRS TS HD .....	第 19 頁
低音增強 .....	第 19 頁
還原 .....	第 19 頁

## ECO

電源管理 .....	第 20 頁
無操作自動關機 .....	第 20 頁
環保模式 .....	第 20 頁

## 數碼設置

音頻語言 .....	第 25 頁
字幕語言 .....	第 25 頁
用於聽覺障礙者 .....	第 25 頁
時區 .....	第 25 頁
夏令時間 .....	第 25 頁
OAD 設置 .....	第 25 頁

## 註

- 由於選擇的輸入源有所不同，某些選項表項目可能不會顯示出來。

## 打開或關閉電視機

### 開啟 / 關閉電源

- **開啟電源**  
按下電視機上的 **POWER** (電源)。(幾秒鐘之後，影像伴隨著聲音顯示出來。)
- **關閉電源**  
按下電視機上的 **POWER** (電源)。

### 待機模式

- **進入待機模式**  
如果電視機已開啟，可按下遙控器上的 **POWER** (電源)，以切換至待機模式。
- **從待機模式開啟電源**  
在待機模式時，按下遙控器上的 **POWER** (電源)。

### 註

- 如果長時間不使用本電視機，請務必將交流電源線插頭從交流電源插座中拔出來。
- 即使電視機處於備用狀態時，也會略微消耗電量。

## 連接天線電源

首次安裝 D-TV (數碼電視) 天線，或將天線連接到社區天線時，您需要遵循本手冊進一步設置天線。

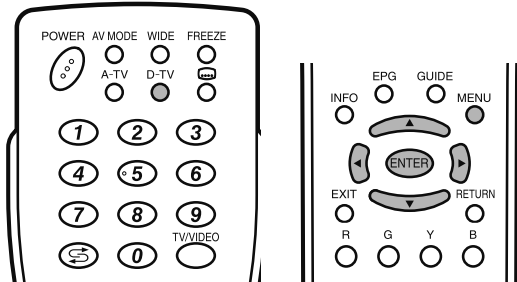

- 1 按下 **D-TV** (數碼電視) 進入 D-TV 模式。
- 2 按下 **MENU** (選項表)，顯示選項表畫面。
- 3 按下 **◀/▶**，來選擇“設置”。
- 4 按下 **▲/▼**，來選擇“數碼節目設置”，然後按下 **ENTER** (確定)。
- 5 按下 **▲/▼**，來選擇“天線功率”，然後按下 **ENTER** (確定)。
- 6 按下 **◀/▶**，來選擇“是”，然後按下 **ENTER** (確定)。

所選擇的項目	說明
是	如果天線是獨立設定及連接，請選擇“是”。
否	如果無需提供電壓給天線，即天線連接至電視共用天線，則選擇“否”。(原廠設定為“否”。)

## 初始自動安裝

購買電視機之後，當首次打開電源時，就會顯示出初始自動安裝的嚮導。請按照選項表所示，一步一步地進行所需的設置。

- 1 按下電視上的 **POWER** (電源) 按鈕。
  - 顯示出初始自動安裝的嚮導。
- 2 按下 **▲/▼**，來選擇所需的語言，然後按下 **ENTER** (確定)。  
按下 **◀/▶**，來選擇“家”或“商店”，然後按下 **ENTER** (確定)。
  - 家：“影音模式”設置的預設值為“標準”。
  - 商店：“影音模式”設置的預設值為“動態(固定)”。“影音模式”改變後，30 分鐘內若未繼續設置電視機，則其會自動切換回“動態(固定)”。選擇“商店”，按下 **◀/▶** 選擇“是”或“否”進行確認。  
按下 **▲/▼/◀/▶**，來選擇“D-TV”、“A-TV”或“D-TV + A-TV”模式，然後按下 **ENTER** (確定)。  
按下 **▲/▼**，來選擇所需的聲音制式，然後按下 **ENTER** (確定)。
  - 只有信號搜索設為“A-TV”或“D-TV + A-TV”模式時，聲音制式才可選擇。
  - 會執行自動安裝。
  - 在自動搜索過程中不需要做任何操作。

## 檢查信號資訊

如果首次安裝 D-TV 天線或重裝，則應調整天線方向，以得到良好的接收信號，同時檢查天線設置。

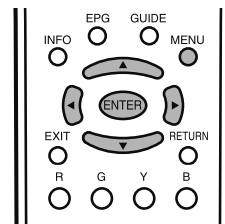

- 1 按下 **MENU** (選項表)，顯示選項表畫面。
- 2 按下 **◀/▶**，來選擇“設置”。
- 3 按下 **▲/▼**，來選擇“數碼節目設置”，然後按下 **ENTER** (確定)。

## 檢查信號資訊 (續)

### ■ 檢查信號資訊

請按下 ▲/▼，來選擇“訊號資訊”。

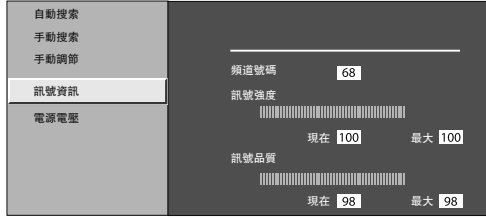

- 4 調整天線，以獲得最佳的“訊號強度”及“訊號品質”值。

### 註

- “訊號強度”及“訊號品質”值表示何時需要檢查天線作適當調整。

## 自動安裝

即使設置好預置頻道之後，您也可以再進行自動安裝。

- 1 按下 **MENU** (選項表)，顯示選項表畫面。
- 2 按下 ◀/▶，來選擇“設置”。
- 3 按下 ▲/▼，來選擇“自動安裝”，然後按下 **ENTER** (確定)。
- 4 如果已經設置了密碼，那麼請在此輸入密碼。
  - 關於設置密碼，請參閱第 20 頁。
- 5 按下 ◀/▶，來選擇“是”，然後按下 **ENTER** (確定)。
- 6 按下 ▲/▼，來選擇所需的語言，然後按下 **ENTER** (確定)。  
按下 ▲/▼/◀/▶，來選擇“D-TV”、“A-TV”或“A-TV + D-TV”模式，然後按下 **ENTER** (確定)。  
按下 ▲/▼，來選擇所需的聲音制式，然後按下 **ENTER** (確定)。
  - 只有信號搜索設為“A-TV”或“A-TV + D-TV”模式時，聲音制式才可選擇。在自動搜索過程中不需要做任何操作。按下 **MENU** (選項表) 退出。

## 頻道設置

### 數碼設置

您可自動或手動重新配置 D-TV (數碼電視) 頻道設置。

- 1 按下 **MENU** (選項表)，顯示選項表畫面。
- 2 按下 ◀/▶，來選擇“設置”。
- 3 按下 ▲/▼，來選擇“數碼節目設置”，然後按下 **ENTER** (確定)。如果已經設置了密碼，那麼請在此輸入密碼。
  - 關於設置密碼，請參閱第 20 頁。
- 4 按下 ▲/▼，選擇想要的選項表項目，然後按下 **ENTER** (確定)。
- 5 按下 ◀/▶，來選擇“是”，然後按下 **ENTER** (確定)。

### ■ 自動搜索 (數碼)

完成自動安裝後，使用本選項表以便自動新增頻道服務。

### ■ 手動搜索 (數碼)

在指定頻段內新增服務。

- 按下 ◀/▶，來選擇頻率，然後按下 **ENTER** (確定)。

### ■ 手動調節 (數碼)

使用顏色 (R, G, B) 按鈕，為各項頻道服務設置不同設定。



- 1 按下 ▲/▼，選擇想要的服務。
- 2 根據您想要設置的項目，按下遙控器上對應的顏色按鈕。
  - 每次按下顏色按鈕後，您可將對應的操作設定為開/關。

### 手動調節操作按鈕

選項表項目	遙控器按鈕	說明
鎖	R	鎖定頻道後，每次要接收該頻道時都需輸入密碼。
頻道跳越	G	按下電視機/遙控器上的 ▲/▼ 時，選擇了“跳越”的服務會被跳越過去。
排序	B	服務項目的位置可排序。

## 頻道設置 (續)

服務項目的位置可排序。

- 1 按下 ▲/▼，來選擇要移動項目位置的服務，然後按下 **B**。

D-TV	005	Maori Television
D-TV	022	Parliament TV
D-TV	100	Freeview I HD

- 2 按下 ▲/▼，來選擇所需的位置，然後按下 **ENTER** (確定)。

D-TV	100	Freeview I HD
D-TV	022	Parliament TV
D-TV	005	Maori Television

- 3 重複步驟 1 及 2，直至所有服務項目都已排序。

### 模擬頻道設定

#### ■ 自動搜索 (模擬)

也可以進行以下操作來自動搜索電視頻道。其功能與自動安裝中用的頻道自動搜索相同。

- 1 按下 **MENU** (選項表)，顯示選項表畫面。
- 2 按下 ◀/▶，來選擇“設置”。
- 3 按下 ▲/▼，來選擇“模擬節目設置”，然後按下 **ENTER** (確定)。
- 4 如果已經設置了密碼，那麼請在此輸入密碼。
  - 關於設置密碼，請參閱第 20 頁。

----
------
- 5 按下 ▲/▼，來選擇“自動搜索”，然後按下 **ENTER** (確定)。
- 6 按下 ◀/▶，來選擇“是”，然後按下 **ENTER** (確定)。  
按下 ▲/▼，來選擇所需的聲音制式，然後按下 **ENTER** (確定)。  
在自動搜索過程中不需要做任何操作。按下 **MENU** (選項表) 退出。

#### ■ 手動調節 (模擬)

可手動設置部分頻道項目。

- 1 重複“自動搜索”的步驟 1 至 4。
- 2 按下 ▲/▼，來選擇“手動調節”，然後按下 **ENTER** (確定)。
- 3 按下 ◀/▶，來選擇“是”，然後按下 **ENTER** (確定)。
- 4 按下 ▲/▼/◀/▶，來選擇要編輯的頻道，然後按下 **ENTER** (確定)。
  - 所選擇頻道的資訊就會顯示出來。
- 5 按下 ▲/▼，來選擇所需的選項表，然後按下 **ENTER** (確定)。
- 6 按下 ▲/▼ 或 ◀/▶，來選擇所需的項目或將該項目調整到所需的位置。若有需要，則按下 **ENTER** (確定)。

#### 搜索

將按照順序搜尋下一個頻道。

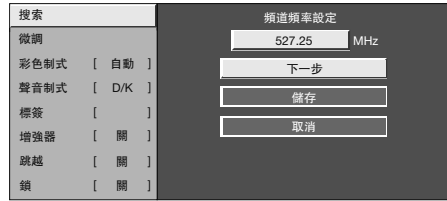

#### 微調

可調校頻率至所需的位置。

#### 註

- 以背景影像作為檢查的參考，來進行調校。
- 除了按下 ◀/▶ 以調校頻率，也可用 **0—9** 數字按鈕直接輸入頻道的頻率數以設置。
- 在“微調”畫面上設置頻率時，頻率的最後數字必須設置為“0”或“5”。

#### 例

- 179.25 MHz: 按下 **1 → 7 → 9 → 2 → 5**。
- 49.25 MHz: 按下 **4 → 9 → 2 → 5 → ENTER** (確定)。

#### 彩色制式

選擇最佳的彩色制式以接收。(自動、PAL、SECAM、NTSC 3.58、NTSC 4.43、PAL-60)

#### 聲音制式 (廣播制式)

選擇最佳的聲音制式 (廣播制式) 以接收。(B/G, D/K, I, M)

#### 標籤

可自由為頻道作標記。

- 按下 ▲/▼/◀/▶：為頻道的新名稱選擇文字，然後按下 **ENTER** (確定)。  
重複這個步驟直至拼出名稱。



- 名稱的字母最多為 5 個。選擇“結束”以設定頻道名稱。

#### 增強器

在信號較弱時可加強畫質，信號強時不建議啟用此功能，以免出現雜訊。(開、關)

#### 跳越

在觀看電視節目時，即使用 **CH** 選擇了“跳越”被設置為“開”的頻道，該頻道也會被跳越過去。

#### 鎖

可鎖定頻道。

#### 註

- 關於設定密碼，請參閱“兒童安全鎖”。
- 如果頻道的“鎖”設為“開”，選擇該頻道時，就會顯示“兒童安全鎖已啟動”，該頻道的影像和聲音也會被鎖定。
- “兒童安全鎖已啟動”時，如果按下 **ENTER** (確定)，就會顯示密碼輸入選項表。輸入正確密碼可暫時開鎖，直至關閉電源為止。



## 頻道設置 (續)

### ■ 排序 (模擬)

頻道位置可以自由地進行排序。

- 1 重複“自動搜索”的步驟 1 至 4。
- 2 按下 ▲/▼，來選擇“排序”，然後按下 **ENTER** (確定)。
- 3 按下 ◀/▶，來選擇“是”，然後按下 **ENTER** (確定)。
- 4 按下 ▲/▼/◀/▶，來選擇您想要移動的頻道，然後按下 **ENTER** (確定)。
- 5 按下 ▲/▼/◀/▶，將該頻道移動到所需的位置，然後按下 **ENTER** (確定)。
- 6 重複第 4 步和第 5 步的操作，直到所有需要排序的頻道都已經按要求編排了次序。

### ■ 刪除節目 (模擬)

可以刪除個別頻道。

- 1 重複“自動搜索”的步驟 1 至 4。
- 2 按下 ▲/▼，來選擇“刪除節目”，然後按下 **ENTER** (確定)。
- 3 按下 ◀/▶，來選擇“是”，然後按下 **ENTER** (確定)。
- 4 按下 ▲/▼/◀/▶，來選擇您想要刪除的頻道，然後按下 **ENTER** (確定)。
- 5 然後按下 **ENTER** (確定)，來清除該頻道。
- 6 重複第 4 步和第 5 步的操作，直到將所有需要刪除的頻道全部刪除為止。

## 選擇預先設定的影音模式

影音模式提供幾個觀看選項，以完美配合系統環境。系統環境隨各種因素而有所改變，例如房間亮度、所觀看的節目類型、外部設備所輸入的影像類型。

- 1 按下 **AV MODE** (影音模式)。
  - 就會顯示出當前的影音模式。
- 2 在屏幕上所顯示出來的模式消失之前，請再一次按下 **AV MODE** (影音模式)。
  - 也可於“影像”選項表中的“影音模式”中切換模式。

所選擇的項目	說明
標準	在一般照明度的房間中以獲得高清晰度的影像。
電影	用於電影。
遊戲	用於玩遊戲。
電腦	用於電腦 (僅在輸入 HDMI 或 PC [電腦] 信號時有效)。
用戶	可以根據用戶的需要進行設置。可以為每個輸入源設置模式。
動態 (固定)	將影像和聲音的設置恢復到出廠時的預設值。沒有可允許的調校。
動態	用於觀看體育運動場景以獲得較高對比度的清晰的影像。

### 📌 註

- 對於每一個輸入模式，可選擇不同的影音模式項目。(例如，電視輸入可選擇“標準”，而視頻輸入可選擇“動態”。)
- 使用電腦輸入模式時，“影音模式”只可選擇“標準”、“電腦”或“用戶”。

## 選項表操作

- 1 按下 **MENU** ( 選項表 )，顯示選項表畫面。
- 2 按下 **◀/▶** 來選擇所需的選項表。( 影像、音頻、ECO、設置、選項、數碼設置 )
- 3 按下 **▲/▼** 來選擇所需的選項表項目。若有需要，則按下 **ENTER** ( 確定 ) 繼續操作。
- 4 按下 **▲/▼** 或 **◀/▶** 來選擇所需的項目或將該項目調整到所需的程度。若有需要，則按下 **ENTER** ( 確定 )。
- 5 按下 **EXIT** ( 退出 ) 或 **MENU** ( 選項表 ) 來退出選項表。

### ■ 使用電視機的控制面板

也可使用電視機上的控制面板來操控選項表。如下所示，控制面板上的按鈕操作與遙控器上的按鈕操作相對應。

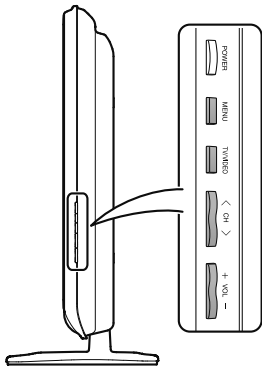

電視機控制台按鈕	遙控器按鈕
<b>MENU</b> ( 選項表 )	<b>MENU</b> ( 選項表 )
<b>TV/VIDEO</b> ( 電視 / 視頻 )	<b>ENTER</b> ( 確定 )
<b>CH ▲</b> ( 頻道 ▲ )	<b>▲</b>
<b>CH ▼</b> ( 頻道 ▼ )	<b>▼</b>
<b>VOL +</b> ( 音量 + )	<b>▶</b>
<b>VOL -</b> ( 音量 - )	<b>◀</b>

#### 📎 註

- 選擇不同的輸入模式時，選項表中可選的項目可能會有不同。但是其操作過程是一樣的。
- 使用說明書中的畫面是用於進行解釋的 ( 有些可能經過放大或裁剪 )，可能會與實際畫面稍有不同。

### 關於引導顯示

畫面底部的“引導顯示”，顯示使用“屏幕顯示”可進行的操作。



上面的條狀圖是遙控器的操作指南。隨著每個不同的選項表設置畫面，條狀圖也會相應改變。

## 影像選項表



### ■ OPC ( 光學圖像控制 ) 設定

可將電視機設置為根據周圍照明條件自動調校背照燈亮度。

所選擇的項目	說明
<b>開：顯示</b>	在調節屏幕亮度時，屏幕上顯示 OPC ( 光學圖像控制 ) 效果。
<b>開</b>	自動調校。
<b>關</b>	亮度固定於在“背光”中所設置的值。

#### 📎 註

- 請確認沒有物體遮擋 OPC ( 光學圖像控制 ) 感應器，否則會影響其檢測周圍光線的能力。
- 為了獲得最佳的畫質，在低溫環境下使用本機時，“光學圖像控制”及“背光”功能可能失靈，電視機並沒有問題，溫度回復正常時，這些功能就會恢復。

### ■ 影像調整

所選擇的項目	◀ 按鈕	▶ 按鈕
<b>背光</b>	畫面變暗	畫面變亮
<b>對比度</b>	減弱對比度	增強對比度
<b>亮度</b>	減弱亮度	增強亮度
<b>色彩</b>	減弱色彩強度	增強色彩強度
<b>色調</b>	使皮膚色調略帶紫色	使皮膚色調略帶綠色
<b>銳度</b>	減弱清晰度	增強清晰度

#### 📎 註

- 若要將所有的調校項目重新設定為出廠預設值，請按下 **▲/▼**，來選擇“還原”，按下 **ENTER** ( 確定 )，按下 **◀/▶**，來選擇“是”，然後按下 **ENTER** ( 確定 )。

## ■ 高級的

### 色溫

調校色溫以得到最佳的白色平衡。

所選擇的項目	說明
高	白色略帶藍色調
中 - 高	
中 - 低	↕
低	白色略帶紅色調

### Quick shoot (Fine Motion Advanced)

使用“Quick shoot”功能可更清晰地觀賞高速運動的影像。

所選擇的項目	說明
開	啟用“Quick shoot”功能。
關	關“Quick shoot”功能。

### 註

- “Quick shoot”功能可能會在影像上產生雜訊。若出現這種情況，請將該功能設置為“關”。

### 影院模式

自動檢測出以影院模式製作的視頻源（也就是原來以每分鐘 24 或 25 幅畫面來進行編碼的資料，取決於垂直頻率），然後進行分析，再重新構成每一幅靜止影院畫面，由此得到高清晰度的影像品質。（開、關）

### 動態對比度

根據畫面自動調節影像的對比度。（開、關）

### 3D-Y/C

減少畫面的蠕動點和交錯的色彩信噪，提供高質素的影像。（開、關）

### 註

- 取決於輸入信號類型，有時不能選擇 3D-Y/C。
- 取決於輸入信號類型或輸入信號中雜信強度，3D-Y/C 有可能不能運作。

### 單色

用於觀看單色影像。（開、關）

### 圖像抑噪

減少畫面上的雜訊，產生更加清晰的視頻影像。（關、高、低、自動）。



## 音頻選項表

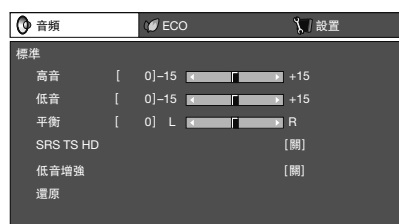

## ■ 音頻調整

所選擇的項目	◀ 按鈕	▶ 按鈕
高音	減弱高音	增強高音
低音	減弱低音	增強低音
平衡	減弱右邊音箱的聲音	減弱左邊音箱的聲音

## ■ SRS TruSurround (TS) HD™

可享受 SRS TruSurround HD™ 的優美環繞聲，如同置身於影院中一樣。

所選擇的項目	說明
開	在觀賞具有環繞聲聲道的 DVD 或電視節目時，SRS TruSurround HD™ 可讓您體驗真正高品質的環繞聲效果。
關	輸出普通的聲音。

## ■ 低音增強

選擇“開”時，即增強低音效果。

- SRS TS HD 設為“開”時，即可享受 SRS Labs, Inc. 研發的“低音增強”功能。

### 註

- 若要將所有的調校項目重新設定為出廠預設值，請按下 ▲/▼，來選擇“還原”，按下 ENTER (確定)，按下 ◀/▶，來選擇“是”，然後按下 ENTER (確定)。
- 在插入了耳機或選擇了“可變的”時，不能操作“音頻”選項表。

## ECO 選項表

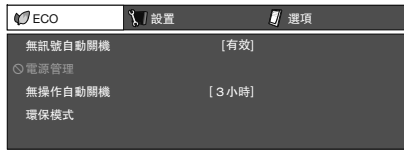

### ■ 無訊號自動關機

可將電視機設定為在接收無節目的信號後約 15 分鐘時自動關閉電源，例如，在整天的廣播節目結束之後。  
(有效、無效)

- 在電源關閉之前的 5 分鐘，會每隔一分鐘顯示出剩餘時間。

#### 🔗 註

- “無效”是本機出廠時預先設置的值。
- 當電視頻道終止，且電視機接收到輸入信號時，該功能可能不起作用。

### ■ 電源管理 (只適用於電腦輸入模式)

可將電視機設定為在電腦上沒有顯示影像時自動關閉電源。

所選擇的項目	說明
關	<ul style="list-style-type: none"> <li>• 沒有電源管理</li> <li>• 本機出廠時預先設置的值。</li> </ul>
模式 1	<ul style="list-style-type: none"> <li>• 如果在大約 8 分鐘內沒有信號輸入，電源就會關閉。</li> <li>• 即使用電腦來啟動並且重新輸入信號，電視機仍然保持在關閉狀態。</li> <li>• 按下 <b>POWER</b> (電源)，電視機就重新打開。(請參閱第 14 頁。)</li> </ul>
模式 2	<ul style="list-style-type: none"> <li>• 如果在大約 8 秒鐘內沒有信號輸入，電源就會關閉。</li> <li>• 當使用電腦來啟動並且重新輸入信號時，電視機就會打開。</li> <li>• 按下 <b>POWER</b> (電源)，電視機就重新打開。(請參閱第 14 頁。)</li> </ul>

### ■ 無操作自動關機

可將電視機設定為在連續 30 分鐘或 3 小時以上不操作電視機時自動關閉電源。(30 分鐘、3 小時、無效)

- 在電源關閉之前的 5 分鐘，會每隔一分鐘顯示出剩餘時間。

#### 🔗 註

- “無效”是本機出廠時預先設置的值。

### ■ 環保模式

當設置為“是”時，電視機將會執行如下省電模式。

- “光學圖像控制”設為“開”。(請參閱第 18 頁。)
- “無訊號自動關機”設置為“有效”。(請參閱第 20 頁。)
- “電源管理”設為“模式 1”。(請參閱第 20 頁。)
- “無操作關閉”設為“3 小時”。(請參閱第 20 頁。)
- “快速啟動”設為“關”。(請參閱第 22 頁。)

#### 🔗 註

- 不能用選擇“否”來使環保模式無效。如果要使環保模式無效，那麼必須分別改變每一項設置。

## 設置選項表



### ■ 兒童安全鎖 (只適用於 A-TV (模擬電視) 及 D-TV (數碼電視) 模式)

可以用密碼來防止某些設置被意外地更改。

#### 設置密碼

- 1 重複**選項表**操作的步驟 1 至 2 (請參閱第 18 頁)。
- 2 按下 **▲/▼**，來選擇“兒童安全鎖”，然後按下 **ENTER** (確定)。
- 3 如果已設定密碼，請在此輸入。  
- - - -
- 4 按下 **▲/▼**，來選擇“更改密碼”，然後按下 **ENTER** (確定)。
- 5 用 **0-9** 來輸入一個 4 位數字作為密碼。



- 6 如步驟 5，輸入相同的 4 位數字，來再次確認密碼。

#### 🔗 註

- 要觀看鎖定的頻道，就必須輸入密碼。(在模擬頻道設置的“手動調節”中，鎖定設置設為“開”。) 選擇鎖定的頻道時，就會顯示“兒童安全鎖已啟動”。
- 按下 **ENTER** (確定) 可顯示密碼輸入窗口。

#### 清除密碼

讓您清除密碼。

- 1 重複**設置密碼**中的第 1 至第 3 的步驟。
- 2 按下 **▲/▼**，來選擇“清除密碼”，然後按下 **ENTER** (確定)。
- 3 按下 **◀/▶**，來選擇“是”，然後按下 **ENTER** (確定)。

## 設置選項表 (續)

### 家長等級

該功能可限制觀看被鎖定的電視頻道。這樣，就可防止兒童觀看被認為是兒童不宜的暴力或色情場面。

- 1 反覆操作**設置密碼**中的步驟 1 到 3。
- 2 按下 ▲/▼，來選擇“家長等級”，然後按下 **ENTER** (確定)。
- 3 按下 ▲/▼，來選擇所需的等級，然後按下 **ENTER** (確定)。

所選擇的項目	說明
無阻隔	取消限制。
年齡 5-18 歲	選擇要限制的年齡。 (例) 如選定“限制 13 歲及以下”，則會限制 13 歲以上才可觀看的節目。

### 輸入跳越

利用本設置可跳越“輸入信源”選項表的 HDMI (高清晰度多媒體接口) 或電腦輸入。



### 輸入標記

可為每一個輸入源指定一個自己喜歡的標記。

- 1 按下 **TV/VIDEO** (電視 / 視頻)，來選擇所需的輸入源。
- 2 按下 **MENU** (選項表)，顯示選項表畫面。
- 3 按下 ◀/▶，來選擇“設置”。
- 4 按下 ▲/▼，來選擇“輸入標記”，然後按下 **ENTER** (確定)。
- 5 按下 ▲/▼/◀/▶ 選擇文字，以此來標記輸入源。
  - 如果想要更改已經指定為默認名稱的輸入標記，那麼請按下 ◀/▶ 移動到“輸入標記”畫面上的“清除”，然後按下 **ENTER** (確定)。
- 6 重複以上步驟，直到名稱的字母全部拼出來，然後按下 **ENTER** (確定)。
  - 名稱的字母最多為 6 個。
  - 想要設置的輸入源名稱少於 6 個字時，請按下 **ENTER** (確定)，從標記選項表退出。

#### 註

- 如果輸入源為 A-TV (模擬電視) 及 D-TV (數碼電視) 模式，就不能改變標記。

### 定位

用於調校一幅影像的水平和垂直的位置。

所選擇的項目	說明
水平定位	左右移動影像，將其調校到中央位置。
垂直定位	上下移動影像，將其調校到中央位置。
還原	將位置還原至原廠設定值。

#### 註

- 根據不同的輸入源，所有的調校內容會被分別記憶起來。
- 由於設置和 (或) 輸入信號各有不同，影像有可能不能夠正確地顯示出來。

### HDMI 自動觀看 [僅適用於 HDMI [高清晰度多媒體接口] 輸入模式]

可選擇的項目	說明
有效 / 無效	選擇是否根據信號識別 (包括 HDMI [高清晰度多媒體接口] 信號) 使用“寬屏模式”。

### WSS

WSS 使電視機能夠在不同的螢幕格式之間自動切換。(開、關)

#### 註

- 如果影像沒有切換到正確的螢幕格式，請設置到寬屏幕格式。當電視廣播信號不包含寬屏幕信號的信息 (WSS) 時，即使設置為“開”，該功能也不起作用。
- 當接收比較弱或不穩定的信號時，為避免把信號錯誤判斷，建議將 WSS 設置為“關”。

## 設置選項表 (續)

### 4:3 模式

WSS 信號具有 4:3 自動切換功能，可讓您在全景和標準之間做出選擇。

所選擇的項目	說明
全景	不帶有邊緣條的寬屏幕影像
標準	正常範圍保持在 4:3 或者 16:9 的屏幕高寬比

#### 寬屏幕信號 (WSS) 4:3 畫面

4:3 模式 “全景”



4:3 模式 “標準”



### 快速啟動

可以縮短用遙控器開啟電源後電視機的啟動時間。

所選擇的項目	說明
開	能從待機狀態迅速開啟電視機。
關	在待機狀態下電力消耗比較小。

### 語言

您可以從設置選項表裡挑選一種語言。

3 種語言可供選擇：英文、繁體中文及簡體中文。

### 辨認

可在畫面上檢查軟件的當前版本。

### 還原

如果經過了複雜的調校之後，設置不能夠恢復到正常狀態，那麼請將設置還原到出廠時的預設值。

#### 註

- 執行“還原”時，所有設置例如影像、音頻、頻道及語言，將還原至原廠預設值。

## 選項選項表

選項	數碼設置
輸入選擇	
電腦音頻選擇	[HDMI2]
輸出音量選擇	[固定的]
自動音量	[開]
清晰的語音	[開]
數碼音頻輸出	[PCM]
僅限音頻	
遊戲時間	
彩色制式	
微調同步	
DivX 登記碼	
版本升級	

### 輸入選擇

用於設置外接設備的信號類型。

輸入信源	可選擇的項目
INPUT4 (輸入4)	自動，S 視頻，視頻

#### 註

- 當信號類型設定為“自動”並且連接著多組視頻信號接線時，那麼就會按照如下優先順序來選擇信號類型：INPUT4 (輸入4):S 視頻->視頻
- 關於信號類型，請參閱外接設備的使用說明書。

### 電腦音頻選擇

當連接 HDMI [高清晰度多媒體接口] 和 INPUT2 (輸入2) 端子以及從 INPUT2 (輸入2)/INPUT8 (輸入8) (音頻) 端子輸入模擬音頻信號時。

所選擇的項目	說明
HDMI2	使用 HDMI [高清晰度多媒體接口] 將設置連接至 INPUT2 (輸入2) 端子，以及透過 HDMI 端子輸入音頻信號時。
輸入8 (模擬 RGB)	當使用 HDMI [高清晰度多媒體接口] 接線連接外部設備和 INPUT2 (輸入2) 端子以及從 INPUT2 (輸入2)/INPUT8 (輸入8) (音頻) 端子輸入模擬音頻信號時。

## 選項選項表 (續)

### 輸出音量選擇

允許您選擇用什麼模式來控制音頻的輸出。

1 按下 **MENU** ( 選項表 )，顯示選項表畫面。

2 按下 **◀/▶**，來選擇“選項”。

3 按下 **▲/▼**，來選擇“輸出音量選擇”，然後按下 **ENTER** ( 確定 )。

4 按下 **◀/▶**，來選擇“固定的”或者“可變的”，然後按下 **ENTER** ( 確定 )。

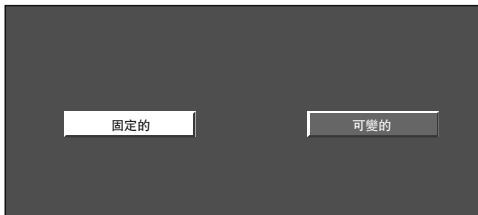

所選擇的項目	說明
固定的	<ul style="list-style-type: none"><li>用遙控器或是電視機上的 <b>VOL +/-</b> ( 音量 +/- ) 來調校音箱的聲音。</li><li>經過 <b>AUDIO OUT</b> ( 音頻輸出 ) 端子所輸出的聲音不可以調校，是恆定的輸出。</li></ul>
可變的	<ul style="list-style-type: none"><li>經過 <b>AUDIO OUT</b> ( 音頻輸出 ) 端子所輸出的聲音，可以用遙控器或電視機上的 <b>VOL +/-</b> 來調校。</li><li>從電視機音箱及耳機所發出的聲音被關掉。</li></ul>

#### 註

- 在選擇了“可變的”時，不能操作“音頻”選項表。

### 自動音量

不同音源的音量往往不一樣，例如電影與廣告的音量不同。自動音量調節可解決這個問題，平衡音量。( 開、關 )

### 清晰的語音

此功能可以強調在背景噪聲中人物的語音，以便更好地聽取人物語音。( 開、關 )

#### 註

- 在 **SRS TS HD** 設為“關”時，不能操作這項功能。

### 數碼音頻輸出

本功能可選擇自己喜歡的音頻輸出制式。

所選擇的項目	說明
PCM	光學輸出格式通常為PCM格式。
Dolby Digital	Dolby Digital 音頻信號出現時，會輸出 Dolby Digital 音頻。如果沒有 Dolby Digital 音頻信號，輸出則會是 PCM 音頻。

#### 註

- 在USB模式下不輸出數碼音頻。

### 僅限音頻

收聽音樂節目時，可將顯示屏關掉，只收聽聲音。

所選擇的項目	說明
開	只輸出聲音而沒有屏幕影像。
關	屏幕影像和聲音兩者都輸出。

#### 註

- 在進行會改變電視畫面的操作時，例如改變輸入信號源時，“僅限音頻”功能被設置於“關”的狀態。

### 遊戲時間

本功能顯示已經過的遊戲時間，所以就不會遺漏時間的信息。

若要顯示已經過的時間，那麼在遊戲開始之前，請對連接遊戲機的端子的輸入模式在“影音模式”下選擇“遊戲”。

所選擇的項目	說明
開	在輸入1-7的情況下，將視聽模式切換為“遊戲”模式時，那麼每 30 分鐘就會顯示一次已經過的時間。
關	沒有顯示。

### 彩色制式

可以將彩色制式更改為與屏幕上的影像兼容。( 自動、PAL、SECAM、NTSC 3.58、NTSC 4.43、PAL-60 )

#### 註

- 本機出廠時預先設置的值为“自動”。
- 如果選擇了“自動”，頻道的彩色制式就會自動設置。如果影像不能清晰地顯示出來，那麼請選擇另一種彩色制式。( 例如，PAL 或 NTSC4.43 制式 )。
- 只有在輸入複合視頻信號時，才能選擇“彩色制式”。

### 微調同步 ( 僅適用於電腦輸入模式 )

#### 自動調整電腦影像

##### 自動同步

在用市面有售的 RGB 接線等連接電視機和電腦的模擬端子時，本功能可使畫面自動調整到可能的最佳狀態。

#### 註

- 當輸入的電腦影像中有寬闊的垂直條紋 ( 例如，具有高對比度的條紋圖案或交叉並行線條 ) 時，自動同步就比較容易成功。當輸入的電腦影像比較平淡 ( 低對比度 ) 時，自動同步容易失敗。
- 在進行自動同步操作之前，請務必確認電腦已經與電視機連接，並且已經開啟電源。

## 選項選項表 (續)

### 手動調整電腦影像

通常，用自動同步就可以很容易地根據需要改變影像的位置。然而，在某些情況下，需要用手動調校方式來優化影像。

所選擇的項目	說明
水平定位	左右移動影像，將其調校到中央位置。
垂直定位	上下移動影像，將其調校到中央位置。
時鐘	當影像閃爍並有垂直條紋時進行調校。
相位	當文字的對比度低或當影像閃爍時進行調校。

#### 註

- 若要將所有的調校項目重新設定為出廠預設值，請按下▲/▼來選擇“還原”，然後按下 **ENTER** (確定)，再按下◀/▶來選擇“是”，然後按下 **ENTER** (確定)。
- 由於設置和 (或) 輸入信號各有不同，影像有可能不能夠正確地顯示出來。

### 輸入訊號

- 部分輸入信號可能需要手動註冊，以便正確地顯示。
- 下表所列的成對輸入信號 (解像度) 在接收時無法區分。在這種情況下，必須手動地設定正確的信號。設定一次之後，當再次輸入相同的信號 (解像度) 時，將會顯示。

1280 x 768	1360 x 768
------------	------------

#### 註

- 當接收上表所列的 2 種輸入信號的其中一種時，只可以在設置選項表上選擇“輸入訊號”。

### DivX® 設置

該功能可以讓您確認註冊碼。

- 1 按下 **MENU** (選項表)，顯示選項表畫面。
- 2 按下◀/▶，來選擇“選項”。
- 3 按下▲/▼，來選擇“DivX 登記碼”，然後按下 **ENTER** (確定)。

### DivX® VOD 登記

您需要登陸 DivX® 主頁註冊您的電視，然後才可播放 DivX® 內容。

### DivX® VOD 取消登記

您可查找取消註冊碼。

#### 註

- 更多關於 DivX® VOD 的信息請登陸 [www.DivX.com](http://www.DivX.com)。

### 版本升級

本功能只能由合資格的 SHARP 技術人員用 USB 設備將軟件更新到最新的版本。必須通過 USB 端子才能更新軟件。

#### 注意

- 若有問題，請聯絡合資格的 SHARP 技術人員。

- 1 插入存有軟件更新文件的 USB 設備。
- 2 按下 **MENU** (選項表)，顯示選項表畫面。
- 3 按下◀/▶，來選擇“選項”
- 4 按下▲/▼，來選擇“版本升級”，然後按下 **ENTER** (確定)。
- 5 按下◀/▶，來選擇“是”，然後按下 **ENTER** (確定)。

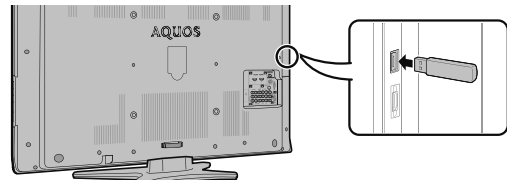

#### 注意

- 確保將 USB 設備正確插入端子。

- 6 開始升級作業。
  - 該操作可能需要進行一段時間。
- 7 完成升級之後，重新拔插電源線。

#### 注意

- 若數據與系統不兼容，則畫面上會出現一個錯誤訊息。按下 **ENTER** (確定) 之後，請重覆步驟 3 和步驟 4。
- 若顯示出錯誤訊息，則請檢查：
  - USB 設備是否已可靠地插入。
  - USB 記憶體中只有一個軟件升級檔案。
  - USB 記憶體中沒有用於更新系統的數據。
  - 軟件更新文件已損壞。
  - 軟件更新文件與電視機的軟件不兼容。



## 數碼設置選項表

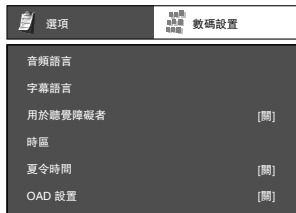

### 選擇音頻語言

在提供的音頻語言中，最多可選擇顯示兩種偏好的多音頻語言。

- 1 按下 **MENU** (選項表)，顯示選項表畫面。
- 2 按下 **◀/▶**，來選擇“數碼設置”。
- 3 按下 **▲/▼**，來選擇“音頻語言”，然後按下 **ENTER** (確定)。
- 4 按下 **▲/▼**，來選擇“第一語言”或“第二語言”，然後按下 **ENTER** (確定)。
- 5 按下 **◀/▶**，來選擇所需的語言，然後按下 **ENTER** (確定)。

#### 註

- 本功能取決於電視台的音頻語言資訊。

### 切換字幕語言

每按下一次遙控器上的 ，就會切換一次字幕。

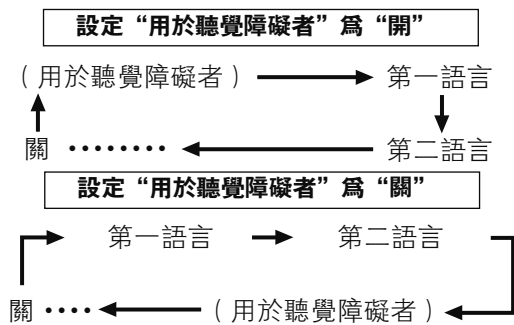

### 為聽覺障礙者顯示字幕

在提供的字幕語言中，可在廣播節目中顯示字幕，以輔助聽覺障礙者。

- 1 按下 **MENU** (選項表)，顯示選項表畫面。
- 2 按下 **◀/▶**，來選擇“數碼設置”。
- 3 按下 **▲/▼**，來選擇“用於聽覺障礙者”，然後按下 **ENTER** (確定)。
- 4 按下 **◀/▶**，來選擇“開”，然後按下 **ENTER** (確定)。

### 選擇字幕語言

- 1 按下 **MENU** (選項表)，顯示選項表畫面。
- 2 按下 **◀/▶**，來選擇“數碼設置”。
- 3 按下 **▲/▼**以選擇“字幕語言”，然後按下 **ENTER** (確定)。
- 4 按下 **▲/▼**，來選擇“第一語言”或“第二語言”，然後按下 **ENTER** (確定)。
- 5 按下 **◀/▶**，來選擇所需的語言，然後按下 **ENTER** (確定)。

#### 註

- 如果所接收的廣播節目不提供所選擇語言的字幕，則不會顯示該語言的字幕。

### 時區

這項功能讓您選擇當地時區。

- 1 按下 **MENU** (選項表)，顯示選項表畫面。
- 2 按下 **◀/▶**，來選擇“數碼設置”。
- 3 按下 **▲/▼**，來選擇“時區”，然後按下 **ENTER** (確定)。
- 4 按下 **◀/▶**，來選擇時區，然後按下 **ENTER** (確定)。

- 如果 EPG (電子節目指南) 不符合當地時間，您可利用這項功能以選擇適當的時區。

### 夏令時間

夏令設為“開”時，“標準時間”為 +1 小時。  
(自動、開、關)

### OAD 設置

- “OAD 設置”設為“開”時，這項功能可透過數碼廣播，自動下載版本升級軟件的資料。
- 若要下載，在數碼廣播期間出現下載訊息時，請遵照指示操作。

#### 注意

- 軟件升級時，請勿拔出交流電源線，否則可能導致升級失敗。如有問題，請於軟件升級有效期內查詢合資格的服務人員。

## 節目指南

可查看數碼電視 (D-TV) 節目的時間表，並觀看現在節目的詳細資訊。

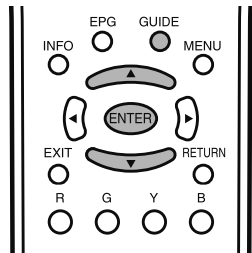

**1** 按下 **GUIDE** (當前節目)，顯示出節目指南列表。

**2** 按下 **▲/▼**，顯示出所需的節目，然後按下 **ENTER** (確定)。

- 按下 **ENTER** (確定) 後，會跳轉至選擇的頻道。



**3** 按下 **R**，來檢視節目資訊。

**4** 按下 **RETURN** (返回) 或 **MENU** (選項表) 以退出。

## 資訊

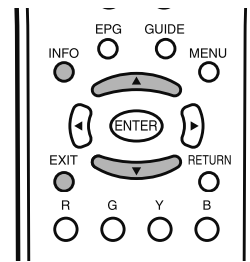

在觀看數碼電視 (D-TV) 時，可用遙控器上的 **INFO** (資訊) 按鈕來查看更多的節目資訊。

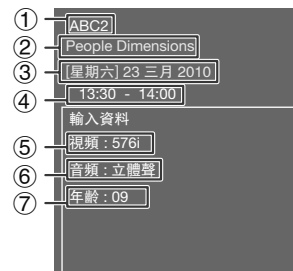

### 一般資訊畫面

- ① 服務名稱
- ② 節目名稱
- ③ 當前節目播放日期
- ④ 當前節目播放時間
- ⑤ 視頻系統
- ⑥ 音頻系統
- ⑦ 家長評級

- 如有更多資訊，按下 **◀▶** 可轉至下一頁或返回上一頁。
- 可按下 **INFO** (資訊) 或 **EXIT** (退出) 取消這項資訊。

## A-TV ( 模擬電視 ) / D-TV ( 數碼電視 ) 按鈕

用遙控器上的如下按鈕來操控選項表。

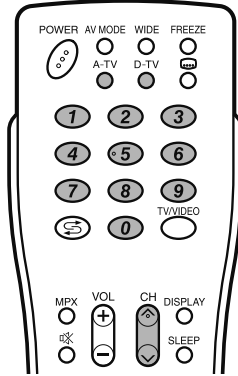

**A-TV ( 模擬電視 )**：按該鈕切換到模擬電視模式。從數碼電視或外部輸入模式切換到模擬電視模式之後，頻道會切換至最近觀看過的模擬電視頻道。

**D-TV ( 數碼電視 )**：按該鈕切換到數碼電視模式。從模擬電視或外部輸入模式切換到數碼電視模式之後，頻道會切換至最近觀看過的數碼電視頻道。

### 首次觀看該電視機時

購買電視機之後，當首次打開電源時，請執行自動安裝程序。

### A-TV ( 模擬電視 )

可運行自動安裝程序，來自動設置頻道。

**1** 若要觀看模擬電視，請在“設置”選項表上選擇“自動安裝”。(請參閱第 15 頁。)

**2** 設置好頻道之後，即可用遙控器上的 **CH**  $\wedge/\vee$  (頻道  $\wedge/\vee$ ) 或 **0-9** 按鈕來選擇頻道。

### D-TV ( 數碼電視 )

當電視機首次進入數碼電視模式時，需要運行自動搜索功能。想要搜尋所在地區的所有可能的服務，則請按照如下步驟操作。

**1** 若要觀看 D-TV (數碼電視) 廣播節目，請於安裝選項表中，選擇 D-TV (數碼電視)。(請參閱第 15 頁。)

**2** 設置好頻道之後，即可用遙控器上的 **CH**  $\wedge/\vee$  (頻道  $\wedge/\vee$ ) 或 **0-9** 按鈕來選擇頻道。

## 切換模擬音頻格式

在觀看多音頻或立體聲廣播節目時，可切換多種音頻模式。

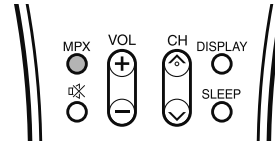

### 在 NICAM ( 麗音 ) 電視廣播模式下

#### 在接收到立體聲信號時

每一次按下 **MPX** (多重聲音)，模式就會在 NICAM (麗音) 立體聲和單聲道之間切換。

#### 立體聲模式

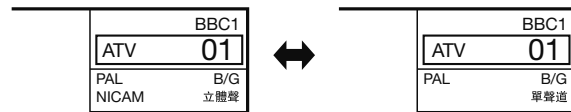

#### 在接收到雙語廣播信號時

每一次按下 **MPX** (多重聲音)，模式就會在 NICAM (麗音) 頻道 A、NICAM (麗音) 頻道 B、NICAM (麗音) 頻道 AB、以及單聲道之間切換。

#### 雙語模式

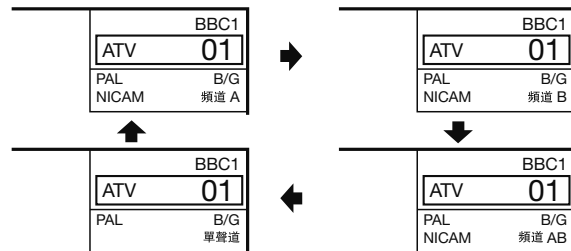

#### 在接收到單聲道廣播信號時

每一次按下 **MPX** (多重聲音)，模式就會在 NICAM (麗音) 單聲道與單聲道之間切換。

#### 單聲道模式

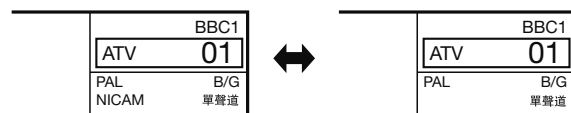

## 切換模擬音頻格式 ( 續 )

在 A2 電視廣播的電視模式下

在接收到立體聲信號時

每一次按下 **MPX** ( 多重聲音 )，模式就會在立體聲與單聲道之間切換。

立體聲模式

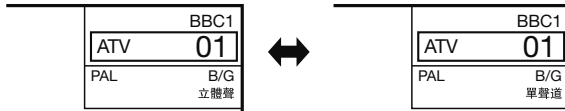

在接收到雙語廣播信號時

每一次按下 **MPX** ( 多重聲音 )，模式就會在頻道 A、頻道 B、頻道 AB 之間切換。

雙語模式

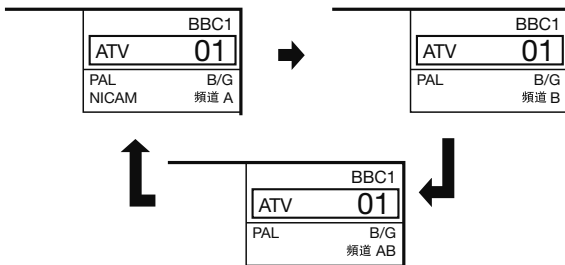

在接收到單聲道廣播信號時

在按下 **MPX** ( 多重聲音 ) 時，就會顯示出 “單聲道”。

單聲道模式

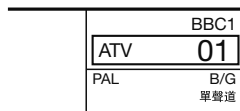

註

- “BBC1”、“01” 和 “PAL” 是假設的網路名稱、頻道和彩色制式。

# EPG ( 電子節目指南 )

## 電子節目指南設置

### 什麼是電子節目指南 ( EPG ) ?

“電子節目指南 ( EPG )”是在電視畫面上顯示節目時間表。電子節目指南是與數碼電視 ( D-TV ) 一起被廣播的。如果電視機正在接收數碼電視廣播信號，那麼當按下遙控器上的 EPG ( 電子節目指南 ) 按鈕時，電視畫面上就會顯示出電子節目指南。EPG ( 電子節目指南 ) 可讓您搜索節目、查看詳細的節目時間表。

## 基本操作

### 顯示出電子節目指南 ( EPG ) 畫面

① 按下 **EPG** ( 電子節目指南 )。

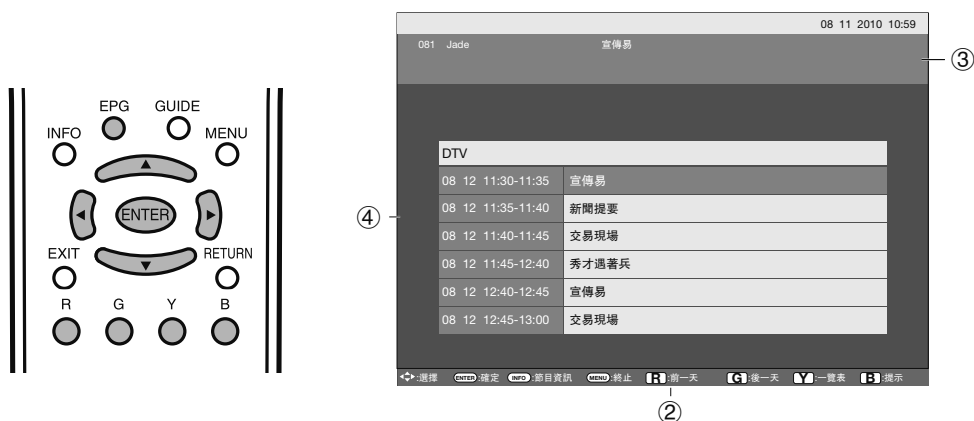

② 按下 **R/G** 來選擇想要搜索的時間範圍。

③ 按下 **◀/▶** 來選擇想要搜索的服務。

④ 按下 **▲/▼** 來選擇所需的節目。

### 關閉電子節目指南 ( EPG ) 畫面

⑤ 再次按下 **EPG** ( 電子節目指南 )，或按下 **MENU** ( 選項表 ) 以退出。

#### 註

• EPG 顯示的時間為電視台發送的信息。

## 提示定時器設定

可針對未來的節目安排提示，頻道會依安排準時自動變更。

1 按下 **EPG** ( 電子節目指南 )。

2 按下 **▲/▼/◀/▶/R/G** 來選擇想觀看的節目。

3 按下 **B** 以設定提示時間。

提示	
服務名稱	002 ABC TV Sydney
小時	18
分	00
模式	一次
日期	星期二 22
月	六月

4 按下 **ENTER** ( 確定 )，來儲存提示時間。

• 會顯示 “時間儲存成功”。

#### 註

- 如果重複設定相同的時間，就會顯示 “時間重疊”。
- 如果設為已過去的時間，就會顯示 “時間已過”。

5 按下 **ENTER** ( 確定 )，來儲存提示時間。

提示列表		
節目名稱	時間	服務名稱
Jazz Festival	18:00	星期二 22 六月 002 ABC TV Sydney

6 按下 **MENU** ( 選項表 ) 或 **EPG** ( 電子節目指南 ) 以退出。

## EPG (電子節目指南) (續)

### 檢視提示時間表

- 1 按下 **EPG** (電子節目指南)。
- 2 按下 **Y**，來顯示提示時間表。
- 3 按下 **▲/▼**，來顯示上一個或下一個時間表中的節目。
- 4 按下 **MENU** (選項表) 或 **EPG** (電子節目指南) 以退出。

### 取消提示時間表設定

- 1 按下 **EPG** (電子節目指南)。
- 2 按下 **Y**，來顯示提示時間表。
- 3 按下 **▲/▼**，來選擇要取消的節目。
- 4 按下 **R**，來刪除提示時間表中的節目。
- 5 按下 **MENU** (選項表) 或 **EPG** (電子節目指南) 以退出。

## 影像和靜止影像

可在顯示器上定格一個活動影像。

- 1 按下 **FREEZE** (靜止)。
  - 一幅靜止的影像顯示在畫面上。靜止影像是在您按下 **FREEZE** (靜止) 的時刻所捕捉到的活動影像的一幅畫面。
- 2 再一次按下 **FREEZE** (靜止)，退出靜止影像。

### 註

- 靜止影像會在 30 分鐘之後自動消失。
- 當本功能不起作用時，就會顯示出“無靜止圖片顯示”。
- 使用電腦輸入模式時，靜止功能將不起作用。

## 寬屏模式

### 自動選擇

如已按設置選項表設置了 WSS (寬屏幕信號) 和 4:3 模式，在有 WSS (寬屏幕信號) 信息的廣播時，最佳的寬屏模式將會自動選擇。

#### “WSS” (寬屏幕信號) 選項表

為了讓自動選擇有效，請將設置選項表裏的“WSS” (寬屏幕信號) 設置為“開”。(請參閱第 21 頁。)

#### “4:3 模式” 選項表

為了設置寬屏幕的類型，請在 4:3 模式選項表裏選擇“全景”或者“標準”。(請參閱第 22 頁。)

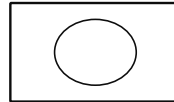

4:3 模式設置為“全景”

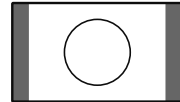

4:3 模式設置為“標準”

### 註

- 如果電視廣播信號不包含寬屏幕信號 (WSS)，那麼即使寬屏幕信號 (WSS) 選擇項有效，自動選擇也不起作用。

### 手動選擇

可以為每一種影像選擇不同的屏幕模式。

- 1 按下 **WIDE** (寬屏模式)。
  - 就會顯示出“寬屏模式”選項表。
  - 選項表中列舉了對於目前接收到的視頻信號類型可供選擇的寬屏模式選擇項。
- 2 當“寬屏模式”選項表還顯示在屏幕上的時候，請按下 **WIDE** (寬屏模式) 或者 **▲/▼**。
  - 當您選定選項時，每一模式都會立即顯示在電視機上。

所選擇的項目	說明
標準	用於 4:3 標準影像。左右兩側都出現一個邊緣條。
14:9 縮放	用於 14:9 的信箱型影像。左右兩側出現一個狹窄的邊緣條，並且在某些節目情況下可以看見頂部和底部也出現邊緣條。
全景	在這種模式下，影像被一步步拉開到屏幕的兩側邊緣。
全屏	用於 16:9 擠壓型影像。
16:9 影院	用於 16:9 信箱型影像。在某些節目時頂部和底部可能出現邊緣條。
14:9 影院	用於 14:9 信箱型影像。在某些節目時頂部和底部可能出現邊緣條。
優化掃描	僅在接收 720p 信號時顯示“優化掃描”影像。顯示高解像度影像時調節到最佳。對於某些節目，畫面邊緣可能會出現雜波。
逐點	僅在接收 1080i/1080p 時，在畫面上顯示相同像素的影像。

### 註

- 由於輸入信號各有不同，有可能不會顯示某些影像尺寸。

## 連接電腦

用電腦端子與電腦連接。

### 模擬連接

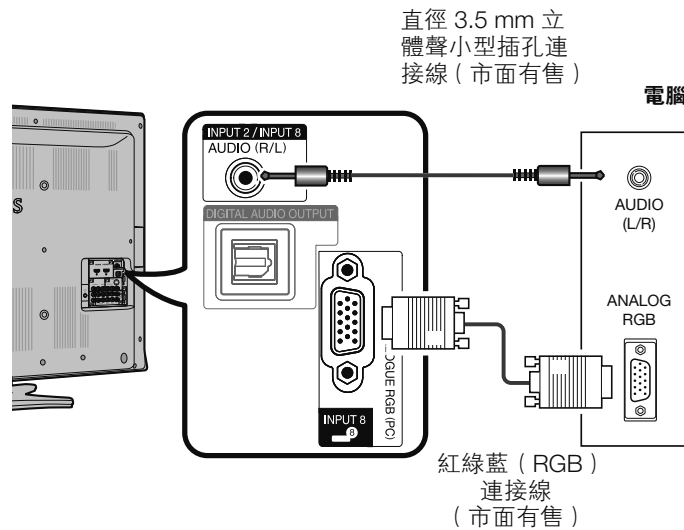

### 15- 針小型 D-sub 連接器的信號名稱

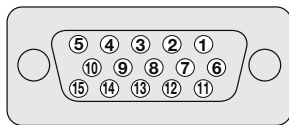

針號	信號名稱	針號	信號名稱	針號	信號名稱
①	R (紅)	⑥	GND (地線)	⑪	沒有連接
②	G (綠)	⑦	GND (地線)	⑫	SDA
③	B (藍)	⑧	GND (地線)	⑬	HD
④	沒有連接	⑨	+5V	⑭	VD
⑤	CSYNC	⑩	GND (地線)	⑮	SCL

#### 註

- 對於某些 Macintosh (蘋果) 系列電腦，可能要用 Macintosh (蘋果) 轉接器。
- 有關電視機相容的電腦信號列表，請參閱第 30 頁。

## 電腦相容性列表

解像度	水平頻率	垂直頻率	VESA 標準	
VGA	640 × 480	31.5 kHz	60 Hz	✓
SVGA	800 × 600	37.9 kHz	60 Hz	✓
XGA	1024 × 768	48.4 kHz	60 Hz	✓
WXGA	1280 × 768	47.8 kHz	60 Hz	✓
	1360 × 768	47.7 kHz	60 Hz	✓
SXGA	1280 × 1024	64.0 kHz	60 Hz	✓
	1400 × 1050	65.3 kHz	60 Hz	✓

### 註

- 本電視機僅限與電腦兼容，僅在視頻卡完全符合 VESA 60Hz 標準的情況下才可保證正確運作。若與該標準有任何差異，都可導致畫面變形。

DDC 是 Video Electronics Standards Association ( 視頻電子標準協會 ) 的註冊商標。

Power Management 是 Sun Microsystems, Inc. ( 太陽微系統公司 ) 的註冊商標。

VGA 和 XGA 是 International Business Machines Corp. ( IBM, 國際商用機器公司 ) 的註冊商標。

## RS-232C 指令列表

### 指令

- 此處未列出之指令，不能確保其能夠運作。

控制項目	指令	參數	控制內容
電源設置	P O W R	0 _ _ _	電源關閉 ( 備用 )
輸入選擇 A	I T G D	_ _ _ _	輸入關閉 ( 切換 )
	I T V D	_ _ _ _	模擬電視 ( A-TV ) ( 頻道固定 )
	I D T V	_ _ _ _	數碼電視 ( D-TV ) ( 頻道固定 )
	I A V D	* _ _ _	輸入 1 - 8 ( 1 - 8 )
頻道	D C C H	* * _ _	電視直接頻道 ( 1 - 99 )
	C H U P	_ _ _ _	頻道增
	C H D W	_ _ _ _	頻道減
	D T V D	* * * _	數碼電視 ( D-TV ) 直接頻道 ( 1-999 )
	D T U P	_ _ _ _	數碼電視 ( D-TV ) 頻道增
	D T D W	_ _ _ _	數碼電視 ( D-TV ) 頻道減
輸入選擇 B	I N P 4	0 _ _ _	輸入 4 ( 自動 )
	I N P 4	2 _ _ _	輸入 4 ( S 視頻 )
	I N P 4	3 _ _ _	輸入 4 ( 視頻 )
AV 模式選擇	A V M D	0 _ _ _	切換
	A V M D	1 _ _ _	標準
	A V M D	2 _ _ _	電影
	A V M D	3 _ _ _	遊戲
	A V M D	4 _ _ _	用戶
	A V M D	5 _ _ _	動態 ( 固定 )
	A V M D	6 _ _ _	動態
	A V M D	7 _ _ _	電腦
音量	V O L M	* * _ _	音量 ( 0 - 60 )

控制項目	指令	參數	控制內容
定位	H P O S	* * * * _	水平定位 ( AV ) ( -10 - 10 )
	H P O S	* * * * _	水平定位 ( 電腦 ) ( 0 - 180 )
	V P O S	* * * * _	垂直定位 ( AV ) ( -20 - 20 )
	V P O S	* * * * _	垂直定位 ( 電腦 ) ( 0 - 120 )
	C L C K	* * * * _	時鐘
	P H S E	* * * * _	相位
寬屏模式	W I D E	0 _ _ _	切換 ( AV )
	W I D E	1 _ _ _	標準 ( AV )
	W I D E	2 _ _ _	縮放 14:9 ( AV )
	W I D E	3 _ _ _	全景 ( AV )
	W I D E	4 _ _ _	全屏 ( AV )
	W I D E	5 _ _ _	影院 16:9 ( AV )
	W I D E	6 _ _ _	影院 14:9 ( AV )
	W I D E	7 _ _ _	標準 ( 電腦 )
	W I D E	9 _ _ _	全屏 ( 電腦 )
	W I D E	1 0 _ _	逐點 ( AV / 電腦 )
	W I D E	1 1 _ _	優化掃描 ( AV )
靜音	M U T E	0 _ _ _	切換
	M U T E	1 _ _ _	靜音開啟
	M U T E	2 _ _ _	靜音關閉
環繞聲	A C S U	0 _ _ _	SRS TS HD 切換
	A C S U	1 _ _ _	SRS TS HD 開啟
	A C S U	2 _ _ _	SRS TS HD 關閉
音頻切換	A C H A	_ _ _ _	切換
睡眠定時器	O F T M	0 _ _ _	關閉
	O F T M	1 _ _ _	睡眠定時器 30 分
	O F T M	2 _ _ _	睡眠定時器 1 小時
	O F T M	3 _ _ _	睡眠定時器 1 小時 30 分
	O F T M	4 _ _ _	睡眠定時器 2 小時
	F T M	5 _ _ _	睡眠定時器 2 小時 30 分

### 註

- 如果下線標 ( \_ ) 出現在參數欄，請輸入空格。
- 如果星號 ( \* ) 出現，請輸入控制內容欄括弧內所指示範圍內的數值。



## 連接 USB 設備

如下所示將 USB 設備連接到電視機。

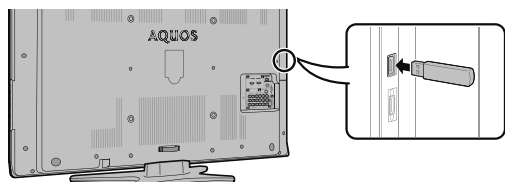

- 將 USB 設備插入 USB 端子後，電視機會自動切換到 USB 模式。
- 電視機可能無法識別 USB 設備內含的數據。
- 命名文件時僅可使用字母數字字符。
- 若文件名超過 80 個字符（可能因字符設置而異），則可能無法顯示。
- 切勿反覆將 USB 設備連接到電視機並斷開。

### USB 視頻和照片查看器 / 音樂播放器

在此模式中，您可欣賞外置 USB 設備中的照片，聆聽其中的音樂，觀看其中的視頻。從“輸入信源”選項表選擇“USB”，進入此模式。

#### 註

- 若未連接 USB 設備到電視機，則無法進入此模式。
- 在 USB 模式，“寬屏模式”為固定的。

### 選擇模式和設備



- 1 按下 ◀▶ 選擇“影片模式”、“音樂模式”或“相片模式”。
- 2 按下 ▲▼/◀▶ 選擇您要查找文件的驅動器。
- 3 按下 ENTER (確定)。



#### 註

- 若連接的 USB 設備只有一個驅動器，則無需在此步驟 2 中選擇驅動器。
- 最多可顯示 16 個驅動器。

### 影片模式

- 1 按下 ◀▶ 選擇“影片模式”，然後按下 ENTER (確定)。
- 2 按下 ▲▼ 選擇所需文件夾或目錄，然後按下 ENTER (確定)。
- 3 按下 ▲▼ 選擇所需影片。

#### 影片模式按鈕

按鈕	說明
ENTER (確定)	全屏顯示影片。
▲▼ (遊標)	選擇所需項目。
◀▶ (遊標)	上/下一頁。
RETURN (返回)	返回模式列表。

## 觀看影片

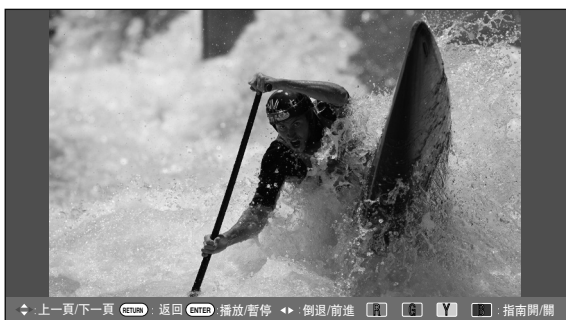

### 用於全屏顯示操作的按鈕

按鈕	說明
<b>ENTER</b> (確定)	播放 / 暫停影片。
<b>▲</b> (遊標)	轉至上一個文件。
<b>▼</b> (遊標)	轉至下一個文件。
<b>▶</b> (遊標)	每次按下 <b>▶</b> 都會改變 FWD (前進) 速度。播放完畢後，播放器會轉至下一個文件，然後開始播放。
<b>◀</b> (遊標)	每次按下 <b>◀</b> 都會改變 REW (倒退) 速度。後退至起始處後，播放器會開始播放同一個文件。
<b>RETURN</b> (返回)	返回影片列表畫面。
<b>B</b> 按鈕	顯示/隱藏指南顯示。
<b>R</b> 按鈕	每次在遙控器上按下 <b>R</b> 時，字幕會切換顯示。
<b>G</b> 按鈕	每次按下遙控器上的 <b>G</b> 按鈕，都會切換音頻。
<b>Y</b> 按鈕	每次按下遙控器上的 <b>Y</b> 按鈕，都會切換視頻。

## 音樂模式



- 1 按下 **◀/▶**，來選擇“音樂模式”，然後按下 **ENTER** (確定)。
- 2 按下 **▲/▼** 選擇所需文件夾，然後按 **ENTER** (確定)。
- 3 按下 **▲/▼** 選擇所需音樂，然後按下 **ENTER** (確定)。

### 音樂模式按鈕

按鈕	說明
<b>ENTER</b> (確定)	選擇音樂文件時：播放音樂。
<b>▲/▼</b> (遊標)	選擇所需項目。
<b>◀</b> (遊標)	上一頁。
<b>▶</b> (遊標)	下一頁。
<b>RETURN</b> (返回)	返回模式列表。
<b>R</b> 按鈕	停止播放音樂。
<b>G</b> 按鈕	播放/暫停音樂。
<b>B</b> 按鈕	僅限音頻。

### 註

- 若有無效音樂文件，則該文件會顯示有 **X** 標記。
- 根據文件不同，顯示的播放時間可能會與實際播放時間稍有不同。

## 相片模式

### 查看縮圖



- 1 按下 ◀/▶，來選擇“相片模式”，然後按下 **ENTER**（確定）。
- 2 按下 ▲/▼/◀/▶ 選擇所需文件夾，然後按下 **ENTER**（確定）。
- 3 按下 ▲/▼/◀/▶ 選擇所需照片。

### 縮略圖操作按鈕

按鈕	說明
<b>ENTER</b> （確定）	全屏顯示照片。
▲/▼/◀/▶（遊標）	選擇所需項目。
<b>B</b> 按鈕	幻燈片播放。
<b>R</b> 按鈕	上一頁。
<b>G</b> 按鈕	下一頁。
<b>Y</b> 按鈕	選擇背景音樂。

### 註

- 若有無效照片文件，則該文件會顯示有 **X** 標記。
- 您可在屏幕左下角查看所選照片的文件名、拍攝日期、文件大小和像素大小（僅 EXIF 文件格式顯示拍攝日期）。

## 全屏查看照片

### 用於全屏顯示操作的按鈕

按鈕	說明
◀/▶（遊標）	轉至同一目錄下的上一張/下一張照片。
<b>RETURN</b> （返回）	返回至縮略圖選擇屏幕。
<b>R</b> 按鈕	向左旋轉照片 90 度。
<b>G</b> 按鈕	向右旋轉照片 90 度。
<b>B</b> 按鈕	顯示/隱藏指南顯示。

### 註

- 旋轉照片僅會應用到臨時選定的項目，並不會保存該設置。

## 選擇背景音樂

- 1 按下 ◀/▶ 來選擇“相片模式”，然後按下 **ENTER**（確定）。
- 2 按下 **Y** 按鈕，再按下 ▲/▼ 選擇資料夾，然後按下 **ENTER**（確定）。
- 3 按下 ▲/▼ 選擇所需的音樂，然後按下 **Y** 按鈕。
- 4 按下 **RETURN**（返回）以返回縮略圖選擇畫面，再按下 ▲/▼/◀/▶ 來選擇所需的資料夾，然後按下 **ENTER**（確定）。
- 5 按下 ▲/▼/◀/▶ 選擇所需的相片，然後按下 **B** 按鈕（幻燈片播放），BGM（背景音樂）就會伴隨相片播放。

### 註

- 只有在播放幻燈片時，才提供 BGM（背景音樂）功能。

## 與 USB 模式相容的文件列表

<b>USB 設備</b>	USB 記憶體、USB 讀卡器 (大容量存儲模式)
<b>文件系統</b>	FAT/FAT32/NTFS
<b>照片文件格式</b>	JPEG (.jpg) (與 DCF2.0 兼容)
<b>音樂文件格式</b>	MP3 (.mp3) 比特率：32 k, 40 k, 48 k, 56 k, 64 k, 80 k, 96 k, 112 k, 128 k, 160 k, 192 k, 224 k, 256 k, 320 kbps 採樣頻率：32 k, 44.1 k, 48 kHz

視頻文件格式						
文件擴展名	檔案類型	視頻解碼器	像素	音頻解碼器	幀率 (fps)	比特率 (Mbps)
*.avi	AVI	Divx 3.11/4/4.12/5.x/6	1920 × 1080	MP3/Dolby Digital plus	6-30	8
		Xvid	1920 × 1080		6-30	8
		H.264	1920 × 1080		6-30	20
		MPEG2	1920 × 1080		6-30	8
*.mkv	MKV	H.264	1920 × 1080	MP3/Dolby Digital plus	6-30	20
		MPEG2	1920 × 1080		6-30	8
		MPEG1	1920 × 1080		6-30	8
*.mp4	MP4	Divx 3.11/4/4.12/5.x/6	1920 × 1080	MP3/Dolby Digital plus	6-30	8
		Xvid	1920 × 1080		6-30	8
		H.264	1920 × 1080		6-30	20
*.vob	VOB	MPEG2	1920 × 1080	MP3/Dolby Digital plus	24/25/30	20
*.mpg/*.mpeg	PS	MPEG2	1920 × 1080	MP3/Dolby Digital plus	24/25/30	20
		MPEG1	1920 × 1080		24/25/30	20
*.rm/*.rmvb	RM	RM codec	1280 × 720	Real Audio	24/25/30	10
*.ts/*.trp/*.tp	TS	H.264	1920 × 1080	MP3/Dolby Digital plus	6-30	20
		MPEG2	1920 × 1080		24/25/30	20
*.divx	Divx	Divx 3.11/4/4.12/5.x/6	1920 × 1080	MP3/Dolby Digital plus	6-30	20
*.dat	DAT	MPEG2	1920 × 1080	MP3/Dolby Digital plus	6-30	8
		MPEG1	1920 × 1080		6-30	8

### 註

- 不支持 Progressive jpeg 格式文件。
- USB 1.1 設備中的文件可能無法正確播放。
- 不保證可以使用 USB 集線器。
- 可能不保證與 USB 外置硬碟相容。
- 根據文件不同，某些視頻文件格式可能無法播放。
- 視比特率而定，某些文件可能無法播放。

# 附錄

## 故障分析

下述問題並非一定由於故障而引起。在請人修理電視機之前，請再次檢查電視機。

故障	可能的解決方案
<ul style="list-style-type: none"> <li>沒有電源。</li> </ul>	<ul style="list-style-type: none"> <li>檢查是否按下了遙控器上的 <b>POWER</b> (電源)。(請參閱第 14 頁)。 如果電視機上的指示燈以紅色點亮，請按下 <b>POWER</b> (電源)。</li> <li>交流電源線是否沒有連接？</li> <li>主電源是否被打開？(請參閱第 14 頁)</li> </ul>
<ul style="list-style-type: none"> <li>不能操作本機。</li> </ul>	<ul style="list-style-type: none"> <li>外來的影響，例如閃電、靜電等等，都可能導致不能正常運行。在這種情況下，請先關閉電視機的電源，或者拔下交流電源線並等待 1 到 2 分鐘之後再重新插入，然後再操作電視機。</li> </ul>
<ul style="list-style-type: none"> <li>遙控器不起作用。</li> </ul>	<ul style="list-style-type: none"> <li>電池是否按極性 (+, -) 對齊了裝入？(請參閱第 9 頁)</li> <li>電池是否已經電量耗盡？(更換新的電池)</li> <li>是否在強光或者熒光燈下使用？</li> <li>是否有熒光燈照射到遙控感應器上？</li> </ul>
<ul style="list-style-type: none"> <li>畫面被切斷。</li> </ul>	<ul style="list-style-type: none"> <li>影像位置是否正確？(請參閱第 21 頁)</li> <li>屏幕模式調校 (例如影像尺寸) 是否正確？(請參閱第 21,24,30 頁)</li> </ul>
<ul style="list-style-type: none"> <li>奇怪的顏色、色彩淺淡、色調昏暗、或色彩不能對準。</li> </ul>	<ul style="list-style-type: none"> <li>調校影像色調。(請參閱第 18-19 頁)</li> <li>房間是否太亮？在特別明亮的房間裡畫面可能看起來比較暗淡。</li> <li>檢查彩色制式的設置。(請參閱第 23 頁)</li> <li>檢查輸入信號的設置。(請參閱第 24 頁)</li> <li>檢查“HDMI 自動觀看”。(請參閱第 21 頁)</li> </ul>
<ul style="list-style-type: none"> <li>電源突然關閉。</li> </ul>	<ul style="list-style-type: none"> <li>機器內部的溫度升高。 移開擋住通風口的物體，或是清潔通風口。</li> <li>檢查“ECO”的設置。(請參閱第 20 頁)</li> <li>是否設置了睡眠定時器？(請參閱第 9 頁)</li> </ul>
<ul style="list-style-type: none"> <li>沒有影像。</li> </ul>	<ul style="list-style-type: none"> <li>與其外部設備之間的連接是否正確？(請參閱第 8 頁)</li> <li>連接之後，輸入信號是否已經正確設置？(請參閱第 14 頁)</li> <li>是否選擇了正確的輸入？</li> <li>影像調校是否正確？(請參閱第 18-19 頁)</li> <li>天線是否正確地連接好了？(請參閱第 7 頁)</li> <li>在“僅限音頻”選項中，是否選擇了“開”？(請參閱第 23 頁)</li> </ul>
<ul style="list-style-type: none"> <li>沒有聲音。</li> </ul>	<ul style="list-style-type: none"> <li>音量是否太低？(請參閱第 9 頁)</li> <li>請確認沒有連接耳機。</li> </ul>
<ul style="list-style-type: none"> <li>電視機有時會發出破裂聲。</li> </ul>	<ul style="list-style-type: none"> <li>這並非故障。由於溫度變化，機殼會有輕微的熱脹冷縮，此時可能發出聲響。這並不影響電視機的性能。</li> </ul>

## 故障分析 • 數碼廣播

接收廣播的相關錯誤訊息

畫面顯示的錯誤訊息範例	錯誤代碼	可能的解決方案
<ul style="list-style-type: none"> <li>接收不到廣播。</li> </ul>	<b>E202</b>	<ul style="list-style-type: none"> <li>檢查天線，天線務必正確連接。</li> </ul>
<ul style="list-style-type: none"> <li>無電視廣播信號。</li> </ul>	<b>E203</b>	<ul style="list-style-type: none"> <li>檢查當前的電視廣播信號。</li> </ul>

### 在高溫和低溫環境下使用的注意事項

- 當機器在低溫空間使用時 (例如房間、辦公室)，影像可能會出現拖尾或是出現少許延遲。這並不是故障，當溫度恢復正常時，本機的顯示也會恢復正常。
  - 勿將本機置於很熱或很冷的地方。也不要將本機置於受到陽光直接照射或接近熱源的地方，否則可能會引起外殼變形，並導致液晶顯示屏發生故障。
- 儲藏溫度為 -20 °C 到 +60 °C。

# 規格

項目		型號	LC-40GE220H	LC-46GE220H	LC-52GE220H
液晶顯示屏			超視覺 Black TFT 屏幕	X-GEN 屏幕	
解像度			2,073,600 像素 (1920 × 1080)		
視頻彩色制式			PAL/SECAM/NTSC 3.58/NTSC 4.43/PAL 60		
電視標準	電視制式	模擬	PAL: B/G, D/K, I SECAM: B/G, D/K, K/K <sub>1</sub> NTSC:M		
		數碼	DMB-T/H		
	接收頻道	VHF/UHF	44.25—863.25 MHz		
		CATV	S1—S41ch 頻道 (包括超頻段)		
	數碼地面廣播		470 MHz - 862 MHz		
電視調諧系統		自動預設99個頻道			
立體聲/雙語		麗音 (NICAM): B/G, I, D/K A2 立體聲: B/G			
可視角			H: 176° V: 176°		
音頻輸出功率			10 W × 2		
揚聲器			10 × 4 cm 2個		
端子	後面	A-TV (模擬天線)	UHF/VHF 75 Ω DIN 型插座		
		D-TV (數碼天線)	UHF/VHF 75 Ω DIN 型插座		
		INPUT1 (輸入1)	HDMI (HDMI輸入) (480P, 576P, 720P/50Hz, 720P/60Hz, 1080I/50Hz, 1080I/60Hz, 1080P/24Hz, 1080P/50Hz, 1080P/60Hz)		
		INPUT2 (輸入2)	HDMI (HDMI輸入) (480P, 576P, 720P/50Hz, 720P/60Hz, 1080I/50Hz, 1080I/60Hz, 1080P/24Hz, 1080P/50Hz, 1080P/60Hz), 音頻輸入 (與輸入 8 共用) (直徑3.5 mm 插孔)		
		INPUT4 (輸入4)	S 視頻輸入, 視頻輸入, 音頻輸入		
		INPUT5 (輸入5)	視頻輸入, 音頻輸入		
		INPUT6 (輸入6)	色差輸入 (480I, 576I, 480P, 576P, 720P/50Hz, 720P/60Hz, 1080I/50Hz, 1080I/60Hz), 音頻輸入		
		INPUT7 (輸入7)	色差輸入 (480I, 576I, 480P, 576P, 720P/50Hz, 720P/60Hz, 1080I/50Hz, 1080I/60Hz), 音頻輸入		
		INPUT8 (輸入8) (電腦輸入)	15 針小型 D-sub, 音頻輸入 (與輸入 2 共用) (直徑 3.5 mm 插孔)		
		AUDIO OUT (音頻輸出)	音頻輸出		
		RS-232C	9 針D-sub 凸型插頭		
		DIGITAL AUDIO OUTPUT (數碼音頻輸出)	光纖數碼音頻輸出		
	側面	USB	USB 2.0		
		INPUT3 (輸入3)	HDMI (HDMI輸入) (480P, 576P, 720P/50Hz, 720P/60Hz, 1080I/50Hz, 1080I/60Hz, 1080P/24Hz, 1080P/50Hz, 1080P/60Hz)		
		耳機	直徑 3.5 mm 立體聲		
屏幕顯示的語言		英文 / 簡體中文 / 繁體中文			
電源要求		AC 110 — 240 V, 50 Hz			
整機消耗功率		170 W (0.8 W 備用狀態)	200 W (0.8 W 備用狀態)	250 W (0.8 W 備用狀態)	
重量	不包括底座	15.2 kg	18 kg	24.1 kg	
	包括底座	17.0 kg	21 kg	27.6 kg	
工作溫度		0°C 到 40°C			

- 作為不斷改進產品性能的方針之一，SHARP公司保留為改進產品而改變設計與規格不需事先通知的權利。所示之性能規格指標，為生產本機之相應的標稱值。對於具體的每一台機器，其指標可能會多少偏離一些對應的標稱值。

# 輪廓圖

單位：毫米

## LC-40GE220H

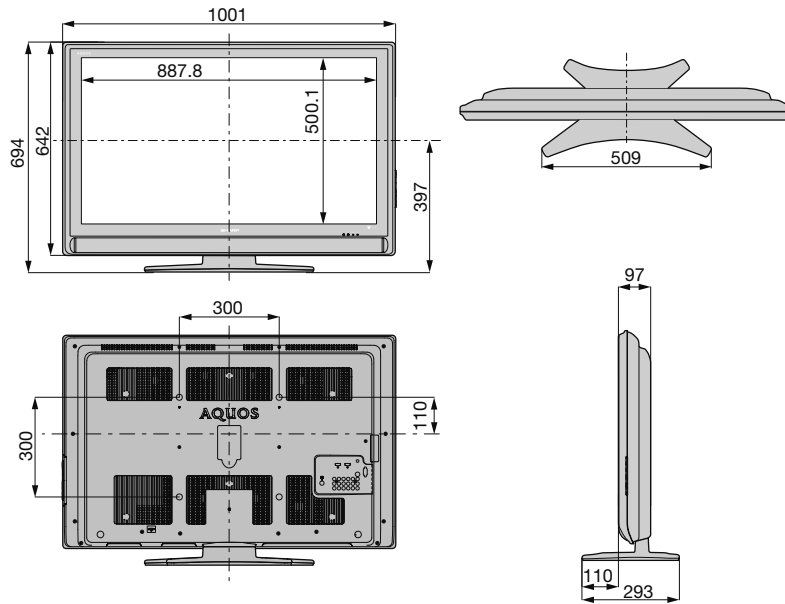

## LC-46GE220H

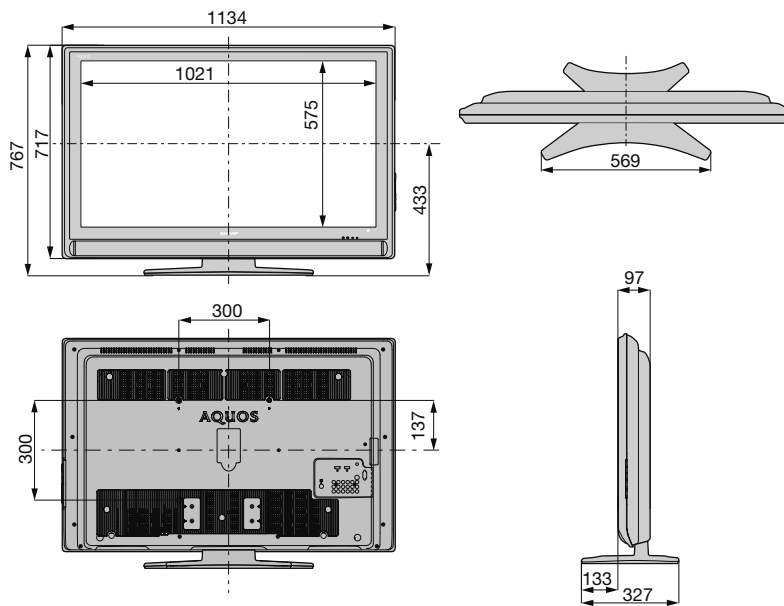

## LC-52GE220H

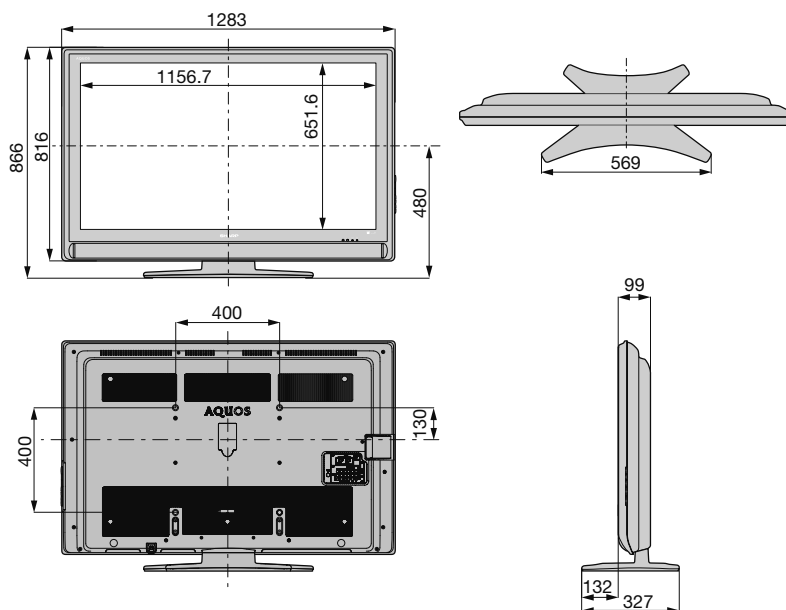

## 清除密碼

若忘記了密碼，請用如下操作來清除密碼。

- 1 按下 **MENU** (選項表)，顯示選項表畫面。按下 ◀▶，來選擇“設置”。
- 2 按下 ▲/▼ 來選擇“兒童安全鎖”，然後按下 **ENTER** (確定)，密碼輸入畫面就會顯示出來。
- 3 若用 **0-9** 鍵輸入了“3001”，那麼就會顯示出“兒童安全鎖”設置選項表。
- 4 用 **0-9** 來輸入一個 4 位數字作為密碼。現在已設置了新密碼。

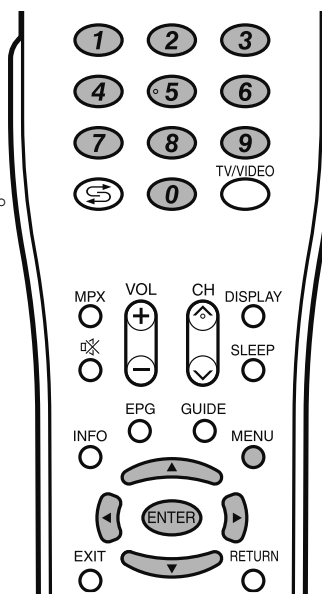

密碼是

--	--	--	--

### 註

- 作為一個預防措施，請把您的密碼寫在上面，並從本說明書上剪下來，保存在一個熟悉的地方。