

Register your product and get support at  
[www.philips.com/welcome](http://www.philips.com/welcome)



32PFL1200/T3

42PFL1300/T3

---

ZH-CN 用户手册

**PHILIPS**

# LCD TV

## Environmental Information

产品中有毒有害物质或元素的名称及含量

**Names and Contents of Toxic or Hazardous Substances or Elements**

部件名称 Name of the Parts	有毒有害物质或元素 Hazardous/Toxic Substance					
	铅 (Pb, Lead)	汞 (Hg,Mercury)	镉 (Cd,Cadmium)	六价铬 (Chromium 6+)	多溴联苯 (PBB)	多溴二苯醚 (PBDE)
Housing 外壳	O	O	O	O	O	O
LCD Panel 液晶面板	X	X	O	O	O	O
PWBs 电路板组件	X	O	O	O	O	O
Accessories (Remote control & cables) 附件 (遥控器, 电 源线, 连接线)	X	O	O	O	O	O
Batteries in Remote Control 遥控器电池	X	O	O	O	O	O

O: 表示该有毒有害物质在该部件所有均质材料中的含量均在SJ/T11363 - 2006 标准规定的限量要求以下。

O: Indicates that this toxic or hazardous substance contained in all of the homogeneous materials for this part is below the limit requirement in SJ/T11363 – 2006.

X: 表示该有毒有害物质至少在该部件的某一均质材料中的含量超出SJ/T11363 – 2006 标准规定的限量要求。

X: Indicates that this toxic or hazardous substance contained in at least one of the homogeneous materials used for this part is above the limit requirement in SJ/T11363 - 2006.



### **环保使用期限 Environmental Protection Use Period**

此标识指期限（十年），电子信息产品中含有的有毒有害物质或元素在正常使用的条件下不会发生外泄或突变，用户使用该电子信息产品不会对环境造成严重污染或对其人身、财产造成严重损害的期限。

This logo refers to the period ( 10 years ) during which the toxic or hazardous substances or elements contained in electronic information products will not leak or mutate so that the use of these [substances or elements] will not result in any severe environmental pollution, any bodily injury or damage to any assets.

电池标识 Battery labeling logo



### **环保使用期限 Environmental Protection Use Period**

此标识指期限（五年），电池中含有的有毒有害物质或元素在正常使用的条件下不会发生外泄或突变，用户使用该电池产品不会对环境造成严重污染或对其人身、财产造成严重损害的期限。

This logo refers to the period ( 5 years ) during which the toxic or hazardous substances or elements contained in the **battery** will not leak or mutate so that the use of these [substances or elements] will not result in any severe environmental pollution, any bodily injury or damage to any assets.

# 目录

<b>1 公告</b>	2
<b>2 重要信息</b>	3
<b>3 您的电视机</b>	5
侧面控件和指示灯	5
遥控器	5
<b>4 使用电视机</b>	7
打开/关闭电视机或将其切换为待机	7
切换频道	7
观看连接的设备	7
调节电视机音量	8
<b>5 充分利用电视机</b>	9
访问电视机菜单	9
更改画面和声音设置	9
功能设置	10
电脑设置	11
从 USB 存储设备中查看图片和播 放音乐	12
将电视机重置为出厂设置	12
<b>6 安装频道</b>	13
自动安装频道	13
手动安装频道	13
重命名频道	13
<b>7 连接设备</b>	14
背面插口	14
侧面插口	15
连接计算机	17

<b>8 产品信息</b>	18
支持的显示分辨率	18
多媒体	18
调谐器/接收/传输	18
遥控器	18
电源	18
支持的电视机安装托架	18
产品规格	19
<b>9 故障排除</b>	20
电视机常见问题	20
电视频道问题	20
画面问题	20
声音问题	21
HDMI 连接问题	21
计算机连接问题	21
联系方式	21
<b>10 索引</b>	22

# 1 公告

2010 © Koninklijke Philips Electronics N.V. 保留所有权利。

规格如有更改，恕不另行通知。所有商标均是 Koninklijke Philips Electronics N.V 或它们各自所有者的财产。Philips 保留随时更改产品的权利，而且没有义务对较早前提供的产品进行相应的调整。

本手册中的材料对于此系统的设计用途来说已经足够。如果产品或其单个模块或程序用于除此外指定用途之外的其它目的，则必须首先确认其有效性和适合性。Philips 保证材料本身没有侵犯任何美国专利。未明示或暗示其它保证。

对于本文档内容中的任何错误，以及因本文档内容造成的任何问题，Philips 概不负责。Philips 会尽快地纠正用户报告的错误并将其公布在 Philips 支持网站上。

## 像素特性

此液晶显示产品具有很高的彩色像素。尽管其有效像素高达 99.999% 或更高，但屏幕仍可能持续出现黑点或亮点（红色、绿色或蓝色）。这是显示器的结构属性（在通用行业标准之内），不是故障。

## 保修

用户不可更换任何组件。请勿打开或取下电视机后盖暴露出产品内部。必须由 Philips 服务中心和官方修理店进行维修。否则所有声明或暗示的保修都将失效。本手册中明确禁止的任何操作、本手册中未建议或授权的任何调整或装配步骤均不在保修范围内。

## 版权

所有其它已注册和未注册的商标是其各自所有者的财产。

® Kensington 和 Micro Saver 是 ACCO World Corporation 在美国注册和全球其它国家/地区已注册及正在申请的商标。本软件部分版权所有 © The FreeType Project ([www.freetype.org](http://www.freetype.org))。



HDMI、HDMI 徽标和高清多媒体接口是 HDMI Licensing LLC 的商标或注册商标。

Philips 和 Philips 盾牌图形是皇家飞利浦电子股份有限公司的注册商标，其使用需遵循皇家飞利浦电子股份有限公司的许可。



## 2 重要信息

在使用电视机之前，请阅读并理解所有说明。因未遵守说明而造成的损坏不在保修范围内。

### 安全

#### 小心触电或发生火灾!

- 切勿让电视机与雨或水接触。切勿将液体容器（例如花瓶）放置在电视机旁边。如果将液体洒到了电视机表面或内部，请立即断开电视机的电源。请与 Philips 客户服务中心联系，对电视机进行检查后再行使用。
- 切勿将电视机、遥控器或电池放在明火或其它热源（包括直射的阳光）附近。为避免火焰蔓延，请始终使蜡烛或其它明火远离电视机、遥控器和电池。



- 切勿向电视机上的通风槽或其它开口中插入任何物体。
- 旋转电视机时，请确保电源线不会绷紧。电源线绷紧会使电源连接变松，进而产生火花。

#### 小心短路或起火!

- 切勿将遥控器或电池暴露在雨中、水中或过热的环境中。
- 请避免电源插头产生拉力。松动的电源插头可能产生火花或者导致起火。

#### 小心人身伤害或电视机损坏!

- 需由两个人搬运重量超过 25 千克的电视机。
- 将电视机安装在机座上时，请仅使用提供的机座。将机座牢固地固定到电视机上。将电视机放在水平、平坦且可承受电视机和机座总重量的表面上。
- 采用壁挂方式安装电视机时，请仅使用可承受电视机重量的壁挂安装托架。将壁挂安装托架固定到可承受电视机

和壁挂安装托架总重量的墙壁上。

Koninklijke Philips Electronics N.V. 对于安装不当而造成的事故、人身伤害或损失不负任何责任。

#### 小心伤害儿童!

请遵循以下注意事项，以避免因电视机掉落而导致儿童受伤:

- 切勿将电视机放在由可拉动的布或其它材料覆盖的表面上。
- 确保电视机的任何部分均位于表面边缘以内。
- 将电视机放在较高的家具（如书柜）上时，一定要将家具和电视机都固定到墙壁或适当的支撑物上。
- 告知儿童爬上家具触摸电视机可能带来的危险。

#### 小心过热!

- 切勿将电视机安装在封闭空间内。始终在电视机周围留出至少 4 英寸或 10 厘米的空间以便通风。确保窗帘或其它物体会不会遮挡电视机上的通风槽。

#### 小心损坏电视机!

- 在将电视机连接到电源插座上之前，请确保电源电压与电视机背面印刷的值相匹配。如果电压不同，切勿将电视机连接到电源插座上。

#### 小心人身伤害、起火或电源线损坏!

- 切勿将电视机或任何物体放在电源线上。
- 为便于从电源插座上断开电视机的电源线，请确保您始终可以完全接触到电源线。
- 断开电源线时，应始终握住插头，而不能拉电缆。
- 雷雨天气来临之前，请断开电视机与电源插座及天线的连接。在雷雨天气里，切勿触摸电视机、电源线或天线的任何部分。

#### 小心听力损害!

- 避免在高音量下或长时间使用耳机或听筒。

#### 低温

- 如果在低于 5° C 的温度下运送电视机，请先拆开电视机的包装，待电视机适应了室温后再将电视机连接到电源插座上。

---

## 屏幕养护

- 尽量避免静止图像。静止图像是在屏幕上保持很长时间的图像。例如屏幕菜单、黑条和时间显示。如果必须使用静止图像，请降低屏幕的对比度和亮度，以防止损坏屏幕。
- 在清洁前拔下电视机插头。
- 用柔软的湿布擦拭电视机和框架。切勿使用酒精、化学品或家用清洁剂等物质清洁电视机。
- 小心损坏电视机屏幕！切勿使用任何物体接触、推按、摩擦或敲击屏幕。
- 为了避免变形和褪色，请尽快擦掉水滴。

---

## 旧产品和电池的处理



本产品采用可回收利用的高性能材料和组件制造而成。



如果产品上贴有带叉的轮式垃圾桶符号，则表示此产品符合欧盟指令 2002/96/EC。请自行了解当地的电子和电气产品分类收集系统。

请遵守当地规定，不要将旧产品丢弃到普通生活垃圾中。

正确弃置旧产品有助于避免对环境和人类健康造成潜在的负面影响。



本产品包含欧盟指令 2006/66/EC 涉及的电池，该电池不可与普通生活垃圾一起处理。请自行了解当地关于分类收集电池的规定，正确弃置电池有助于避免对环境和人类健康造成负面影响。

# 3 您的电视机

感谢您的惠顾，欢迎光临 Philips！为了您能充分享受 Philips 提供的支持，请在 [www.philips.com/welcome](http://www.philips.com/welcome) 注册您的电视机。

本节概述电视机常用的控件和功能。

## 侧面控件和指示灯

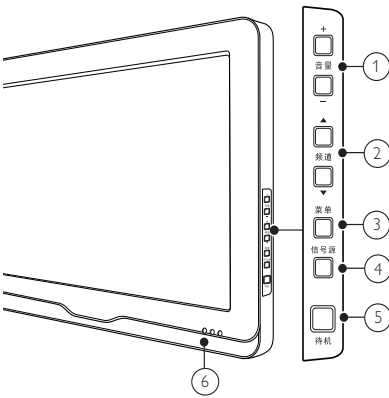

- ① 音量 +/-: 增加或降低音量。
- ② 频道 ▲/▼: 切换到下一或上一频道。
- ③ (菜单): 打开或关闭主菜单。
- ④ (信号源): 按此键显示各种信号源列表。
- ⑤ ⓪ (待机): 打开或关闭本产品。除非实际拔掉电源线，否则本产品始终都不会完全断电。
- ⑥ 待机指示灯/遥控传感器

## 遥控器

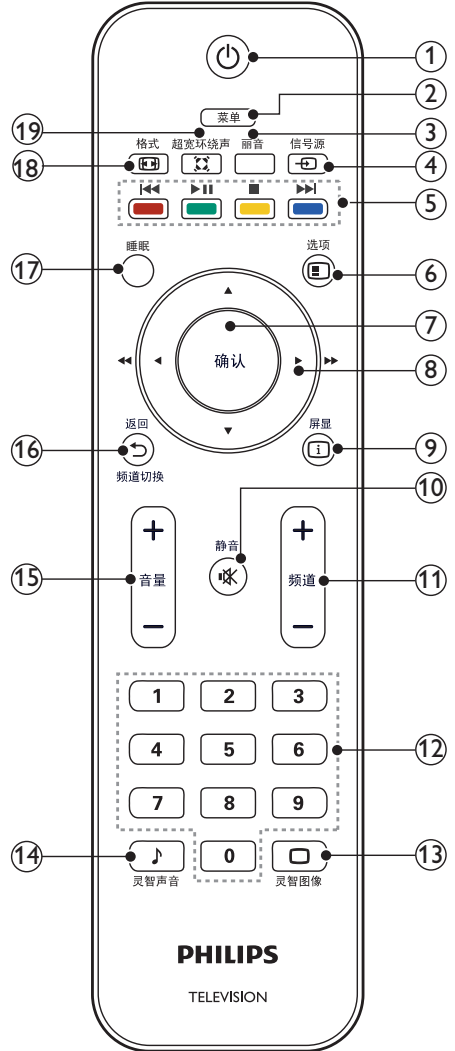

- ① ⓪ (待机-开机)
  - 在电视机打开时将其切换到待机状态。
  - 在电视机处于待机状态时打开电视。

- ② 菜单  
打开或关闭主菜单。
- ③ 丽音  
用于切换音效的快捷键 (电视模式下且输入信号自带丽音时有作用)。
- ④ ❶ (信号源)  
选择已连接的设备。
- ⑤ ⏮ ⏪ ⏸ ⏩ ⏭  
即“上一首 开始 / 暂停 结束 下一首”。
- ⑥ ❷ (选项)  
使用此按键和0~9选择1~3位数频道。
- ⑦ 确认  
按此按键确认所选项目或设置。在USB播放音乐时该键可执行播放/暂停功能。
- ⑧ ▲▼◀▶ (导航按钮)  
按上下左右可选中可用的选项或调整OSD菜单设置。

#### 注

- 在USB播放音乐/图片时不作为快进/快退功能键使用。

- ⑨ ❸ (屏显)  
显示节目信息。
- ⑩ ❹ (静音)  
静音或恢复音量。
- ⑪ 频道 +/-  
按此键切换频道。要快速切换频道请持续按住 +/- 其中任意一个按键。
- ⑫ 0-9 (数字按钮)  
选择频道或设置。
- ⑬ ❺ (灵智图像)  
重复按此键可循环选择可用的图像模式: 标准、鲜艳、电影、省电模式、用户。

- ⑭ ❻ (灵智声音)  
重复按此键可循环选择可用的声音模式: 标准、音乐、对白、用户。
- ⑮ 音量 +/-  
增加或降低音量。
- ⑯ ⏪ (返回 / 频道切换)  
返回上一个频道或者信号源。
- ⑰ 睡眠  
按此键可以设置电视在多长时间后进入待机状态。(电脑模式下此键无作用)。
- ⑱ ❻ (格式)  
选择画面格式。
- ⑲ ❻ (超宽环绕声)  
启用立体声源的环绕立体声。启用单声源的空间声模式。

## 遥控器使用

在使用遥控器时, 请将其靠近电视机并朝向遥控传感器。确保遥控器与电视机之间的直线距离内没有家具、墙壁或者其它物体阻挡。

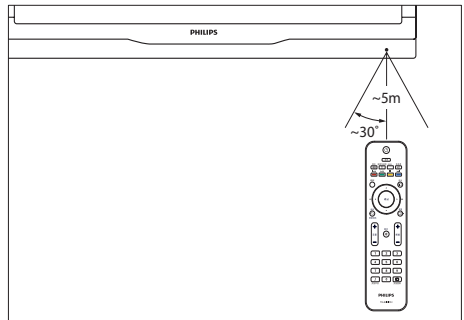

## 4 使用电视机

本节帮助您进行基本的电视机操作。

### 打开/关闭电视机或将其切换为待机

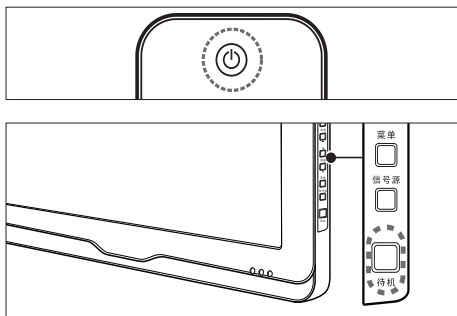

#### 打开电视机

- 如果指示灯熄灭，请将电视机电源线插入电源插座。
- 如果指示灯为红色，请按遥控器上的 (待机-开机)或电视机侧面的“待机”键。  
⑨⑨ 指示灯将变为蓝色。

#### 切换为待机模式

- 按遥控器上的 (待机-开机)或者电视机侧面的“待机”键。  
⑨⑨ 指示灯将变为红色。



#### 提示

- 尽管待机时电视机的耗电量很少，但电视机会继续耗电。当长时间不使用电视机时，请将电视机电源线与电源插座断开。

### 切换频道

- 按遥控器上的 **频道 +/-** 或电视机侧面的 **频道 ▲/▼**。
- 使用 **数字按钮** 输入频道编号。
- 按遥控器上的 (返回 / 频道切换) 可返回上一个频道。

### 观看连接的设备



#### 注

- 在选择某一设备作为电视机的信号源前，请先打开该设备。

### 使用信号源按钮。



- 1 按 (信号源)。  
⑨⑨ 将显示信号源列表。
- 2 按 **▲** 或 **▼** 选择信号源。
- 3 按 **确认** 确认选择。  
⑨⑨ 电视机将切换到所选的信号源。

## 调节电视机音量

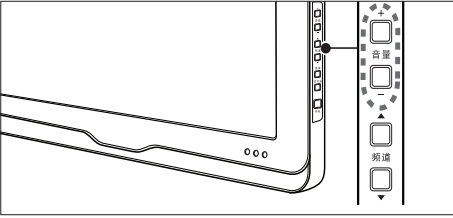
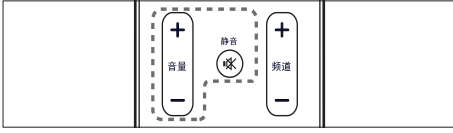

### 提高或降低音量

- 按 音量 +/-。

### 静音或取消静音

- 按 静音 (静音) 使音频静音。
- 再次按 静音 (静音) 恢复音频。

# 5 充分利用电视机

## 访问电视机菜单

菜单可帮助您设定频道、更改画面和声音设置以及访问其它功能。

- 按 **菜单**。  
 (99) 将显示主菜单。



- 按 **▲▼◀▶** 从下列选项中选择：
  - [图像]/[声音]/[功能]/[搜台]：(此设置只在电视模式中可用。)/[电脑]：(此设置只在电脑模式中可用。)
- 按 **确认** 确认选择。
- 按 **菜单** 退出。

## 更改画面和声音设置

更改画面和声音设置以适合您的喜好。您可以应用预定义的设置，也可以手动更改设置。

### 画面设置

- 按 **菜单**。  
 (99) 将显示 [图像] 菜单。
- 按 **▲▼◀▶** 从以下设置中选择并调整：

- [图像模式]：
  - [标准]：标准画面设置。建议用于家庭娱乐。
  - [鲜艳]：增强的画面对比度和清晰度。
  - [电影]：用于观看电影内容。最适合在剧院类环境观看。
  - [省电模式]：减少背光强度以节约电能。
  - [用户]：提供用户自行设定的模式。
- [亮度]：调节暗区域的强度和细节。
- [对比度]：调节亮区域的强度，暗区域保持不变。
- [色饱和度]：调节颜色饱和度。
- [色度]：调节绿色度 (NTSC制式下才出现此选项)。
- [清晰度]：调节图像清晰度。
- [降噪]：过滤和消除图像中的杂信号。
- [色温]：白色偏蓝色调 ([冷色])、白色偏红色调 ([暖色])、白色色调 ([标准])或在电脑模式时用户可自行定义白色色调 ([I])。
- [画面比例]：一般信号源有4: 3、16: 9和放大1、放大2模式。在电脑模式下有：4: 3、16: 9。画面比例也可以用遥控器的 **格式** (格式)实现。

## 更改画面格式

- 按 **格式** (格式)。  
 (99) 将显示画面格式栏。

## 画面格式摘要

可对下列画面设置进行配置。

### 注

- 根据画面信号源格式的不同，一些画面设置不可用。



[16: 9]: 将经典的 4:3 格式比例调整为 16:9



[4:3]: 显示经典的 4:3 格式。



[放大1]: 水平延展的16:9 图像显示。使用此模式图像的左右两边会被部分切除。



[放大2]: 将 4:3 格式比例调整为 16:9。(PC模式只有4:3和16:9)。

## 手动调整声音设置

- 1 按 菜单。
- 2 按 ▲▼◀▶ 选择 [声音]。  
Ⓞ 将显示 [声音] 菜单。
- 3 按 ▲▼◀▶ 进行选择和调整：
  - [声音模式]: 声音模式也可以通过按遥控器上的灵智声音进行调整。
    - [标准]: 在高、中、低音各音域均有平衡出色的音质表现。
    - [音乐]: 增强高音和低音，在聆听钢琴及管弦乐器等演奏时可表现出清亮透彻的纯净音质。
    - [对白]: 增强人声频谱所涵括的音域表现，适合于收看新闻及文艺性节目。
    - [用户]: 提供用户自行设定所有音效参数的合适数值。
  - [低音]: 调节低音级别。
  - [高音]: 调节高音级别。
  - [平衡]: 调节左右扬声器的平衡。
  - [音效]: 设置音效模式: FM单声道或立体声。
  - [虚拟环绕]: 设置虚拟环绕: 启动或关闭。
  - [AVL]: 启动自动音量调整。

## 功能设置

- 1 按 菜单。
- 2 按 ▲▼◀▶ 选择 [功能]。  
Ⓞ 将显示 [功能] 菜单。
- 3 按 ▲▼◀▶ 进行选择和调整：
  - [菜单语言]: 调整电视机的语言设置。
  - [菜单显示时间]: 设定菜单显示的时间长度。
  - [睡眠定时]: 设置闲置多少分钟后电视机自动进入待机状态（电脑模式/USB下此按键无作用）。使用遥控器上的 睡眠 按钮可以设置它。
  - [高级对比度]: 将对比度设置到最高。
  - [动态对比度]: 对比度将因画面明暗而改变。
  - [背光控制]: 调节屏幕亮度（当背光控制值偏低时，开机时可能看到瞬间白闪，此为正常现象。动态对比度为开时，该项隐藏）。
  - [童锁]: 当童锁为开时：
    - 进入搜台菜单时需要输入四位数字密码。
    - 收看被锁定的频道需要输入四位数字密码。
    - 进入童锁子菜单需要输入四位数字密码。在开机状态，只需要输入一次正确的密码就可以解开所有的密码。
    - 童锁初始用户密码0000，用户可自行修改密码；为了防止用户忘记密码，特设定超级密码3448用于进入童锁设定用户密码。注：超级密码不作为用户密码使用，只能用于设定用户密码（电视信源才有此项）。
  - [系统重置]: 将当前设置重置为默认值。（PC模式下没有高级对比度选项）。



## 使用定时器

您可以设置定时器，以便在指定的时间将电视机切换到待机模式。

### 提示

- 在使用计时器前，请先设置睡眠时间。

## 电视机自动切换到待机模式（睡眠定时）

睡眠定时会在预定义的一段时间后将电视机切换为待机模式。

### 提示

- 您可以提前关闭电视机，或在倒计时期间重新设定睡眠定时器。

- 1 按 **菜单**。  
**(99)** 将显示主菜单。
- 2 按 **▲▼◀▶** 选择 **[功能] > [睡眠定时]**。  
**(99)** 将显示 **[睡眠定时]** 菜单。
- 3 按 **▶** 以设置睡眠时间。  
**(99)** 睡眠定时器最多可以设置为 180 分钟。

## 使用童锁

通过锁定电视机控制器，您可以禁止儿童观看特定的节目或频道。

## 设置或更改密码

- 1 按 **菜单**。
- 2 按 **▲▼◀▶** 选择 **[功能] > [童锁]**。
- 3 用 **数字按钮** 输入密码。  
**(99)** 按屏幕上的说明创建或更改密码。

### 提示

- 如果您忘记了密码，请输入“3448”进入童锁修改密码。

## 锁定或解除锁定一个或多个频道

- 1 按 **菜单**。  
**(99)** 将显示主菜单。
- 2 按 **▲▼◀▶** 选择 **[搜台] > [频道锁定]**。
- 3 选择频道。按 **确认** 锁定或解除锁定的频道。
- 4 重复此过程以锁定或解锁多个频道。

### 注

- 关闭电视机然后再次打开，以使更改生效。
- 如果您访问锁定的频道，则将提示您输入密码。

## 电脑设置

- 1 按 **菜单**。
- 2 按 **▲▼◀▶** 选择 **[电脑]**。  
**(99)** 将显示 **[电脑]** 菜单。
- 3 按 **▲▼◀▶** 进行选择和调整：
  - **[自动调整]**: 自动同步电脑分辨率调整以适合全屏幕显示。
  - **[水平位置]**: 调整水平位置。
  - **[垂直位置]**: 调整垂直位置。
  - **[时钟]**: 调整电脑信号的时钟频率。
  - **[相位]**: 调整电脑信号的相位频率。

### 提示

- 电脑菜单只有在电脑输入的时候才可以看到。



## 从USB存储设备中查看图片和播放音乐

使用 USB 接口查看/收听存储在 USB 存储设备上的图片/音乐。





### 注

- 您的电视机仅支持 FAT/FAT32 格式的 USB 闪存。电视机不支持其它可以连接到 USB 端口的设备,包括但不限于以下设备:便携式存储设备(如外接硬盘和微型硬盘)、MP3 播放器、数码相机、手机、便携式视频播放器及便携式多媒体播放器。

## 连接 USB 存储设备并进入内容浏览器

- 1 打开电视机。
- 2 将 USB 存储设备连接到电视机。
- 3 按  (信号源), 按  选择 [USB]。
- 4 按  确认。





## 观看照片

- 1 选择图片, 按  进入 [图片] 文件夹。
- 2 按  选择照片/图片文件夹。
- 3 按  (屏显) 查看照片的全屏图像; 按  确认查看图片文件夹内容。





### 提示



- 在全屏模式下, 按  可在照片之间移动。

## 更改幻灯片放映设置

- 1 按  (信号源), 按  选择 [USB]。
- 2 按  选择 [设定] 进入设定菜单。
- 3 按  从以下设置中选择并调整
  - [投影片播放速度]: 设置图片播放速度。
  - [投影片特效]: 设置图片切换效果。
- 4 按  退出[设定]。

## 聆听音乐

- 1 在 USB 浏览器视图中, 选择 [音乐], 然后按  进入。
- 2 按   选择音乐曲目或专辑。按  (返回/频道切换) 可在音乐列表和音乐文件夹视图之间切换。
- 3 按  播放选定的音乐。

按钮	功能
	暂停、继续播放。
	转至上一首或下一首音乐。
	停止播放。

## 断开 USB 存储设备的连接





### ! 注意

- 请遵循此过程, 以避免损坏 USB 存储设备。

- 1 按  退出 USB 浏览器。
- 2 先等待五秒钟, 再断开 USB 存储设备的连接。

## 将电视机重置为出厂设置

您可以恢复电视机的默认画面和声音设置。频道安装设定保持不变。

- 1 按  菜单。
- 2 选择 [功能] > [系统重置]。
- 3 按  进入重置菜单, 选择 [是] 按  确认进入重置。
- 4 按  退出。

## 6 安装频道

本章介绍重新设定和微调频道的方法。

### 自动安装频道

本节介绍自动搜索和储存频道的方法。

- 1 按 **菜单**。
- 2 选择 **[搜台] > [自动搜台]**。
- 3 按 **确认**。
- 4 TV开始自动搜台。

### 手动安装频道

本节介绍手动搜索和储存模拟电视频道的方法。

#### 搜索并储存新的电视频道

- 1 按 **菜单**。
- 2 按 **▲▼◀▶** 选择 **[搜台] > [手动搜台]**。  
⑨⑨ 将显示 **[手动搜台]** 菜单。
- 3 选择 **[频率]**按 **数字按钮** 手动输入五位数的频率。
- 4 按 **▶** 3~5 S 后进入搜索。
- 5 按 **菜单** 退出。

#### 频道跳过

- 1 按 **菜单**。
- 2 按 **▲▼◀▶** 选择 **[搜台] > [频道跳过]**。  
⑨⑨ 将显示 **[频道跳过]** 菜单。
- 3 按 **▲▼** 选择需要跳过的频道，然后按 **确认** 勾选。

- ⑨⑨ 按遥控器上的 **频道 +/-** 键，将会跳过所选频道。

#### 4 重复前面的步骤以跳过更多频道。

#### 提示

- 使用遥控器上的数字按钮访问跳过的频道。
- 要访问跳过的频道，请重复步骤 1 到 4，然后按 **确认** 取消勾选。

### 重命名频道

您可以重命名频道。选择频道时，其名称将会显示。

- 1 按 **菜单**。  
⑨⑨ 将显示频道选项菜单。
- 2 按 **▲▼◀▶** 选择 **[搜台] > [手动搜台]**。  
⑨⑨ 将显示 **[手动搜台]** 菜单。
- 3 选择频道，**◀▶** 调整到要重命名的频道。
- 4 按 **▲▼** 选择频道名称。
- 5 按 **▲▼◀▶** 选择字符。
- 6 按 **菜单** 完成频道重命名。

#### 提示

- 频道名称最多可以包含 5 个字符。

# 7 连接设备

本节介绍如何使用不同的插口连接各种设备，并对快速入门中提供的示例加以补充。

## 注意

- 连接设备前请断开电源线。

## 注

- 将设备连接到电视机时，可根据您可以获得的插口类型和您的需要使用不同类型的插口。

## 背面插口

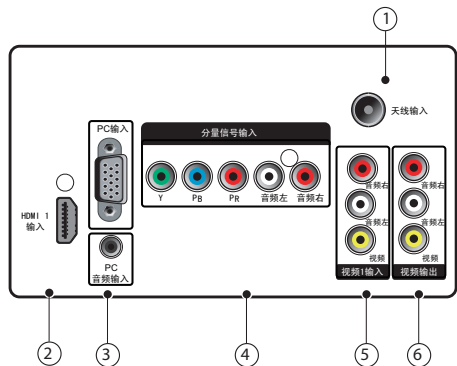

### ① 天线输入

天线、有线或卫星信号输入。

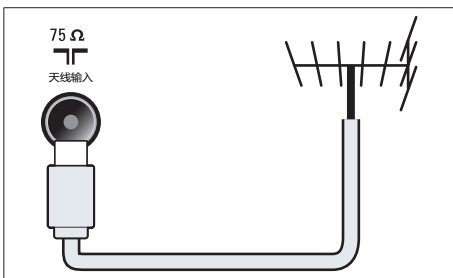

### ② HDMI 1 输入

来自高清数字设备（如 Blu-ray 播放机）的数字音频和视频输入。

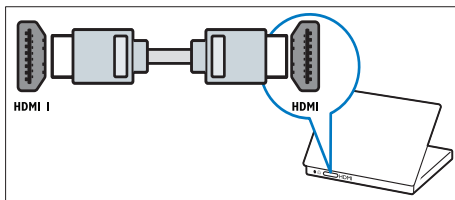

通过 DVI 或 VGA 连接时需要额外的音频电缆。

### ③ PC 输入 和 PC 音频输入

来自计算机的音频和视频输入。

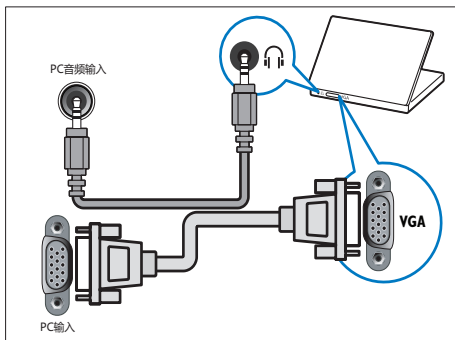

### ④ 分量信号输入

来自模拟或数字设备（如 DVD 播放机或游戏机）的模拟音频和视频输入。

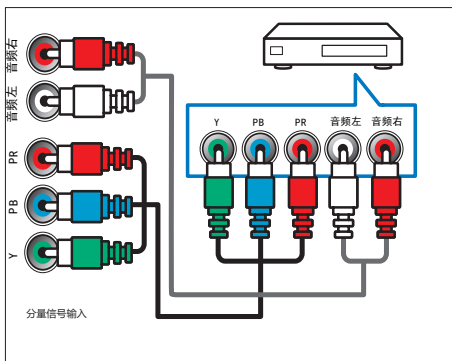

### ⑤ 视频 1 输入

用于连接具有COMPOSITE VIDEO (复合视频) 功能的视频设备上的COMPOSITE VIDEO 输出插孔, 音频 (L/R) 插孔可以将音频源连接到电视。

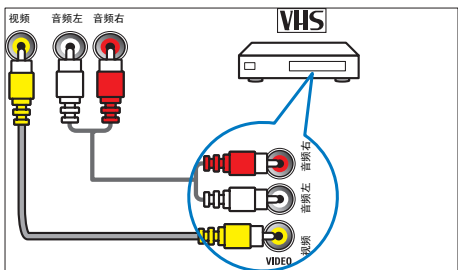

### ⑥ 视频信号输出

用于连接具有COMPOSITE VIDEO (复合视频) 功能的视频设备上的COMPOSITE VIDEO 输入插孔, 音频 (L/R) 插孔可以将音频源连接到电视。电视、视频、S端子模式具有此功能。

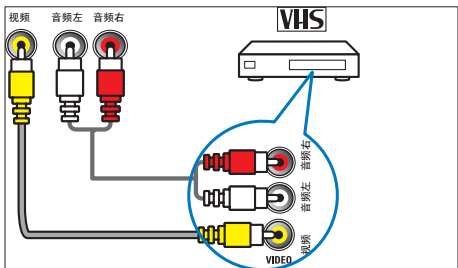

## 侧面插口

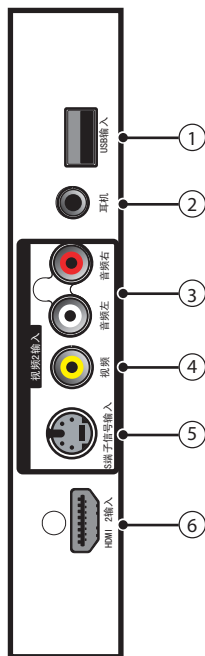

### ① USB

从USB存储设备输入的数据。

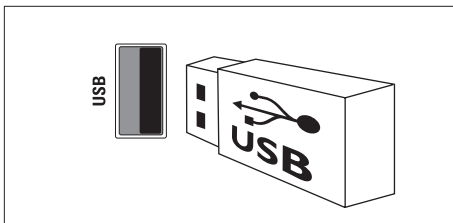

## ② 耳机

用于连接耳机。如果耳机与插孔不匹配，请使用适当的插头适配器（未提供），连接耳机后电视扬声器会静音。

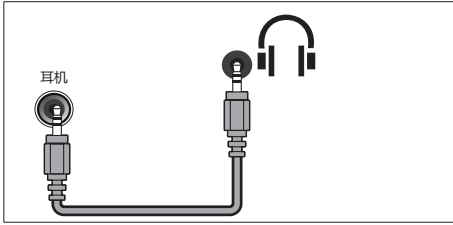

## ③ 音频左/音频右

来自连接到 VIDEO 的模拟设备的音频输入。

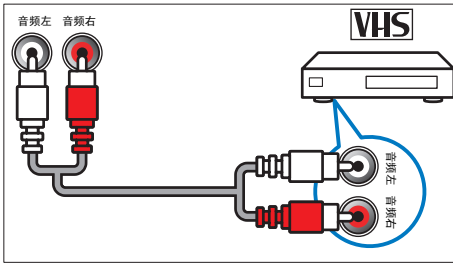

## ④ 视频

来自模拟设备（如 VCR）的复合视频输入。

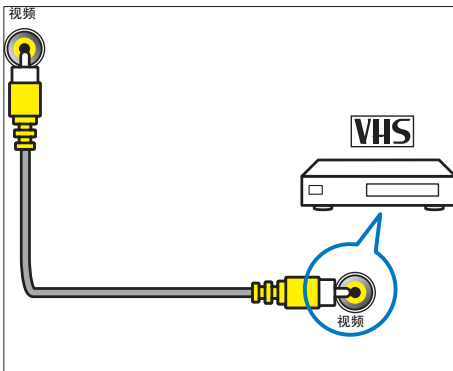

## ⑤ S端子输入

S端子输入（侧面）应与音频左/音频右插口一起用于摄录机、游戏机等。将 S端子输入（侧面）用于视频信号时，不要将复合视频（侧面）输入口用于视频信号。

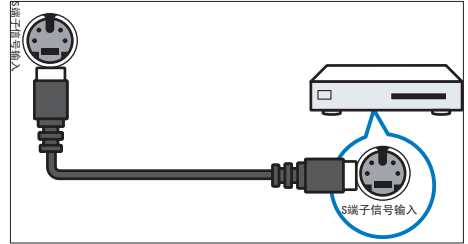

## ⑥ HDMI 2 输入

来自高清数字设备（如 Blu-ray 播放机）的数字音频和视频输入。

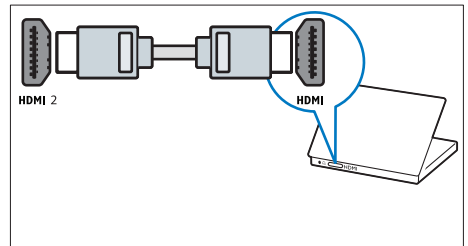

通过 DVI 或 VGA 连接时需要额外的音频电缆。

# 连接计算机

将计算机连接到电视机之前

- 将计算机监视器的刷新频率设置为 60Hz。

用以下插口之一连接计算机：

## 注

- 通过 DVI 或 VGA 进行连接时需要额外的音频电缆。

- HDMI 电缆

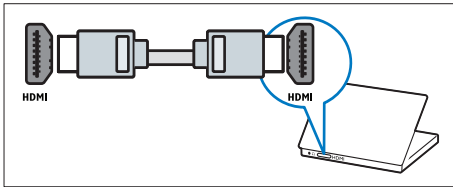

- DVI-HDMI 电缆

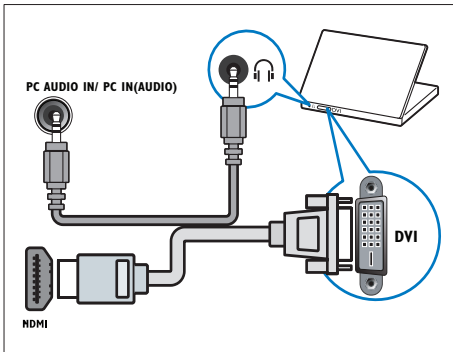

- HDMI 电缆和 HDMI-DVI 适配器

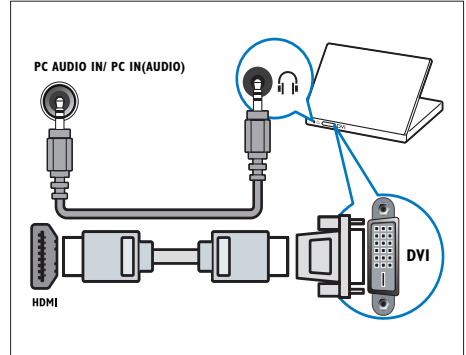

- VGA 信号线

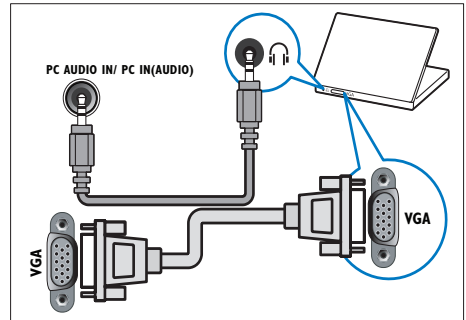

# 8 产品信息

产品信息如有更改，恕不另行通知。有关详细的产品信息，请转到 [www.philips.com/support](http://www.philips.com/support)。

## 支持的显示分辨率

### 计算机格式 (HDMI)

- 分辨率 - 刷新频率:
  - 640\*480 - 60Hz
  - 800\*600 - 60Hz
  - 1024\*768 - 60Hz
  - 1360\*768 - 60Hz
  - 1680\*1050 - 60Hz (42PFL1300/T3)
  - 1920\*1080 - 60Hz (42PFL1300/T3)

### 计算机格式 (VGA)

- 分辨率 - 刷新频率:
  - 640\*480 - 60Hz
  - 800\*600 - 60Hz
  - 1024\*768 - 60Hz
  - 1360\*768 - 60Hz
  - 1680\*1050 - 60Hz (42PFL1300/T3)
  - 1920\*1080 - 60Hz (42PFL1300/T3)

### 视频格式

- 分辨率 - 刷新频率:
  - 480i - 60Hz
  - 480p - 60Hz
  - 576i - 50Hz
  - 576p - 50Hz
  - 720p - 50Hz, 60Hz
  - 1080i - 50Hz, 60Hz
  - 1080p - 50Hz, 60Hz(42PFL1300/T3)

## 多媒体

- 支持的存储设备: USB  
(仅支持 FAT 或 FAT 32 USB 存储设备)
- 支持的多媒体文件格式:
  - 图像: JPEG
  - 音频: MP3

### 注

- 多媒体文件名不能超过 128 个字符。

## 调谐器/接收/传输

- 天线输入: 75 欧姆同轴 (IEC75)
- 电视机制式: PAL
- 视频播放: NTSC、PAL

## 遥控器

- 电池: 2 节 AAA (R03 类型)

## 电源

- 电源: 110-240V~ 50/60Hz
- 待机功率: < 1 W
- 环境温度: 5 到 40 摄氏度

## 支持的电视机安装托架

要安装电视机，请购买飞利浦电视机安装托架或与 VESA 标准兼容的电视机托架。为避免损坏电缆和插口，请确保电视机背面至少保留 2.2 英寸或 5.5 厘米的间隙。





## 警告

- 请按照随电视机安装托架一起提供的所有说明操作。Koninklijke Philips Electronics N.V. 对由于电视机安装不当而造成的事故、人身伤害或损失不负任何责任。

电视机屏幕尺寸 (英寸)	需要的节距 (毫米)	需要的安装螺栓
32	200 x 200	4 x M6
42	400 x 200	4 x M6

## 产品规格

设计和规格如有更改，恕不另行通知。

### 32PFL1200/T3

- 不带电视机座
  - 尺寸 (宽x高x厚): 778.5 x 509.2 x 98 (毫米)
  - 重量: 8.6 千克
- 带电视机座
  - 尺寸 (宽x高x厚): 778.5 x 552 x 221.7 (毫米)
  - 重量: 10.4 千克

### 42PFL1300/T3

- 不带电视机座
  - 尺寸 (宽x高x厚): 1011 x 650 x 108 (毫米)
  - 重量: 14.26 千克
- 带电视机座
  - 尺寸 (宽x高x厚): 1011 x 697 x 254 (毫米)
  - 重量: 17.36 千克

# 9 故障排除

本节介绍常见的问题及相应的解决方法。

---

## 电视机常见问题

电视打不开：

- 从电源插座上断开电源线。一分钟后重新连接电源线。
- 检查电源线连接是否牢固。

遥控器不能正常工作：

- 检查遥控器电池是否按正确的正负极方向安装。
- 如果遥控器电池耗尽或电量不足，请更换新电池。
- 清洁遥控器和电视传感器镜头。

电视机上的红色待机指示灯闪烁：

- 从电源插座上断开电源线。等到电视机冷却后重新连接电源线。如果再次发生闪烁问题，请与 Philips 客户服务中心联系。

忘记了电视锁功能的解锁密码

- 输入“3448”。

电视机菜单显示错误语言。

- 将电视机菜单语言更改为首选语言。

在打开/关闭电视机或将其切换至待机模式时，听到电视机底座发出吱吱声：

- 无需采取措施。吱吱声是由于电视机正常的热胀冷缩而引起的。这不影响性能。

---

## 电视频道问题

频道列表中不显示以前设置的频道：

- 检查是否选择了正确的频道列表。

---

## 画面问题

电视机已打开，但没有图像：

- 检查天线与电视机是否正确连接。
- 检查是否选择了正确的设备作为电视机信号源。

有声音但无画面：

- 检查是否已正确设置了画面设置。

电视机接收到的天线信号较弱：

- 检查天线与电视机是否正确连接。
- 音箱、未接地的音频设备、氖灯、高层建筑物和其它大型物体可能影响信号接收质量。如果可能，尝试通过改变天线方向或让设备远离电视机来改善信号接收质量。
- 如果只有某个频道的信号较差，请对该频道进行微调。

来自连接的设备的画面质量较差：

- 检查设备是否正确连接。
- 检查是否已正确设置了画面设置。

电视机不保存画面设置：

- 检查电视机位置是否设置为家中设置。这种模式允许您灵活地更改和保存设置。

画面和屏幕不匹配，过大或过小：

- 尝试使用其它画面格式。

画面位置不正确：

- 来自某些设备的画面信号可能无法正确匹配屏幕。检查设备的信号输出。

## 声音问题

电视机有画面，但无声音：

### 注

- 如果没有检测到音频信号，电视机将自动关闭音频输出，这并不表示有故障。

- 检查所有电缆是否正确连接。
- 检查音量是否设为 0。
- 检查是否静音。

电视有画面，但音质很差：

- 检查是否已正确设置了声音设置。

有画面，但只有一个扬声器有声音：

- 检验声音平衡是否设置为中央。

## HDMI 连接问题

HDMI 设备出现故障：

- 请注意，HDCP（高带宽数字内容保护）支持可能会延迟电视机显示来自 HDMI 设备的内容的时间。
- 如果电视机没有识别 HDMI 设备，而且没有显示画面，请尝试将信号源从一个设备切换为另一个设备，然后再切换回来。
- 如果发生间歇性的声音中断，请检查 HDMI 设备的输出设置是否正确。
- 如果使用 HDMI-DVI 适配器或 HDMI-DVI 电缆，请检查是否向 **AUDIO IN**（仅限迷你插孔）另外连接了音频电缆。

## 计算机连接问题

电视机上的计算机显示不稳定：

- 检查您的 PC 是否使用支持的分辨率和刷新率。
- 将电视机画面格式设置为无格式转换。

## 联系方式

如果您无法解决所遇到的问题，请参阅本产品的常见问题解答，网址为 [www.philips.com/support](http://www.philips.com/support)。

如果问题仍得不到解决，请与本用户手册中列出的您所在国家/地区的 Philips 客户服务中心联系。



### 警告

- 切勿尝试自行修理电视机。否则可能会造成严重的人身伤害，或对您的电视机造成不可挽回的损坏，并使电视机保修无效。



### 注

- 在联系 Philips 之前，请记录电视机的型号和序列号。这些编号印刷在电视机的背面和包装上。

# 10 索引

---

<b>H</b>	
HDMI	21, 14

---

<b>P</b>	
PC	
分辨率	18
连接	17, 21
Pixel Plus 连接	16

---

<b>U</b>	
USB	
断开 USB	12
聆听音乐	12
观看照片	12

---

<b>产</b>	
产品规格	19

---

<b>传</b>	
传输	18

---

<b>侧</b>	
侧面控件	5

---

<b>出</b>	
出厂设置	12

---

<b>分</b>	
分辨率	18

---

<b>回</b>	
回收	4

---

<b>图</b>	
图像格式	
故障排除	20
更改	9

---

<b>壁</b>	
壁挂安装	3, 18
壁挂式安装托架	18

---

<b>声</b>	
声音设置	9

---

<b>处</b>	
处理	4

---

<b>多</b>	
多媒体	18

---

<b>安</b>	
安全	3
安装频道	
手动	13
自动	13

---

<b>定</b>	
定时器	
待机	11
睡眠定时器	11

---

<b>屏</b>	
屏幕养护	4

---

<b>开</b>	
开关	
信号源	7
打开和关闭	7
频道	7

---

<b>待</b>	
待机	7

---

<b>恢</b>	
恢复默认设置	12

<b>插</b>	
插口	
HDMI	21, 14
USB	12
概述	14

<b>故</b>	
故障排除	20

<b>数</b>	
数字设备	14, 15

<b>断</b>	
断开 USB	12

<b>显</b>	
显示屏	
分辨率	18

<b>智</b>	
智能设置	9, 11

<b>技</b>	
技术规格	18

<b>报</b>	
报废	4

<b>接</b>	
接收	20

<b>控</b>	
控件	5

<b>注</b>	
注册产品	5

<b>灵</b>	
灵智声音	10

<b>电</b>	
电池	18, 4
电源	18
电视机概述	5
电视锁	
锁定频道	11

<b>环</b>	
环境保护	4

<b>规</b>	
规格	18

<b>视</b>	
视频格式	
技术规格	18

<b>计</b>	
计算机	
显示屏分辨率	18
连接	17, 21

<b>设</b>	
设备	7
设备	
添加到主菜单	8
移除	9
观看	8
设置	
声音	10
画面	9

<b>语</b>	
语言	
故障排除	20

---

跳  
跳过频道 13

---

运  
运输 3

---

连  
连接  
PC 17, 21

---

遥  
遥控器  
技术规格 18  
概述 5  
电池 18, 4

---

重  
重命名频道 13

---

频  
频道  
开关 7  
故障排除 20  
设定  
手动 13  
跳过频道 13  
重命名 13  
锁 11

---

默  
默认设置 12

---

音  
音乐  
USB 12  
音量  
调节 8  
静音 8



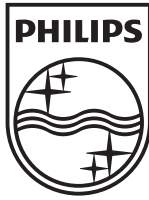

Q41G32MV813 3B

制造商：飞利浦(中国)投资有限公司  
地址：中国上海市天目西路218号1602-1605  
邮编：200070 热线：4008 800 008  
出版日期：2010年11月