

## 三洋視訊盒

(使用說明書)

STU-321T

STU-371T

STU-426T

■ 本產品限台灣區域使用 ■

For use in Taiwan only

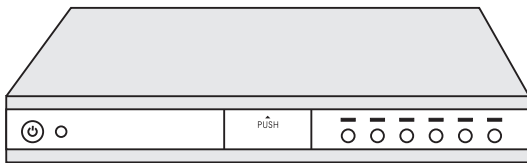

請勿將本產品移至正常使用外的場所及作其他用途功能使用，這是造成故障安全事故的主要原因。

(三洋視訊盒為選購品，必須搭配三洋多媒體顯示器方可使用。)

★ STU-321T 搭配 SMT-32LD1/SMT-32LD6 (三洋多媒體顯示器)

★ STU-371T 搭配 SMT-37LD1/SMT-37LD6 (三洋多媒體顯示器)

★ STU-426T 搭配 SMP-42HD6 (三洋多媒體顯示器)

## 目錄

(使用前請詳閱本說明書)

使用上的安全注意事項.....	2
緊急處理方法.....	2
警告.....	2
注意.....	5
使用前的準備工作.....	8
遙控器 - 電池安裝方法.....	8
遙控器 - 正確使用方法.....	8
有關防止翻倒的方法.....	8
搬運時注意事項.....	8
關於可能發生的異常現象.....	8
各部位名稱.....	9
安裝.....	13
基本操作.....	18
電視模式下的操作	
頻道目錄調整.....	20
頻道選擇.....	23
影像目錄調整.....	24
聲音目錄調整.....	25
設置目錄調整.....	26
選項目錄調整.....	27
視窗目錄調整.....	28
影音模式下的操作.....	29
高畫質模式下的操作.....	30
D-SUB模式下的操作.....	31
HDMI模式下的操作.....	32
數位電視的操作	
頻道搜索.....	33
節目指南.....	35
節目列表.....	36
喜好列表.....	38
系統設置.....	39
遊戲.....	42
支持模式.....	43
關於售後服務.....	44
故障排除、廢家電處理方法、各地服務站.....	44



注意

高壓.危險  
請勿拆開





警告:高壓,危險除了服務員或專業維修人員外,請勿拆開

使用本產品前，務必詳讀本說明書，以避免不當使用造成的故障或危險。



# 使用上的安全注意事項

● 使用前請務必先閱讀...

- 為避免危害使用者或其他人及造成對財物上之損害，說明書及製品上的說明，請務必詳細閱讀，嚴謹遵守。

 <b>警告</b>	若無視警告標示內容，使用錯誤方法，可能造成死亡或重傷之重大事件。
 <b>注意</b>	若無視注意標示內容，使用錯誤方法，可能造成傷害或物品損壞之事件。

## 警 示 符 號

	注意記號-----表示特別注意。
	禁止記號-----表示禁止實行。
	強制記號-----表示強制實施。



## 緊 急 處 理 方 法

若有下述現象，仍繼續使用時會造成火災及觸電情形，請儘速將電源開關切掉，並將電源插頭拔掉，停止使用後，速洽本公司服務單位處理。



拔掉電源插頭

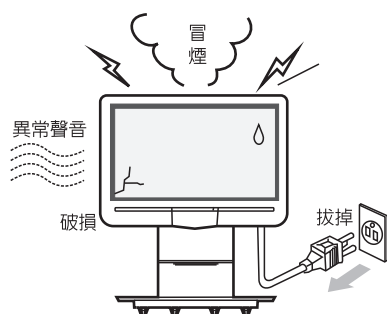

- 機體冒煙或聲音異常時
- 有水或液體流入機體內時
- 有異物掉入機內時
- 沒有畫面或聲音時
- 機體摔落造成外殼損壞時

## 請 勿 撞 擊 面 板

請勿撞擊面板



禁 止



- 面板由玻璃做成；移動時，請特別小心，以免因撞擊而造成破裂。



## 警告

### 有關放置及使用場所

裝水之花瓶/容器及小金屬物品，請勿放置機器上方。



水滴禁止 禁止

- 顯示器上方及附近花瓶，盆栽、杯子、飲料、化粧水、藥水等裝水容器及小金屬物品不可放置上方；若翻倒流入或掉入機器中，會造成火災、觸電及損壞等重大事故。

勿放置於不平穩之場所



禁止



- 請勿放置於傾斜及腳座不穩的檯子上，以防倒下或摔落，造成故障及損壞。

不可放置於潮濕的場所



水滴禁止 浴室禁止使用



- 不可放於浴室、泡湯、SPA、蒸氣室...等潮濕的場所，易造成觸電或火災事件。

專用的腳座及壁掛要由專業人員使用本機專用之腳座及壁掛座正確之安裝



- 需使用本機專用之腳座及壁掛座安裝，以防掉下或摔落。
- 需壁掛時要由專業人員安裝；因不良之安裝方式會造成壓傷人的重大危險事故。

注意：壁掛之電源安裝方式，在萬一有異常狀況時，電源插頭需能快速拔下。

### 電源線的使用方法

電源線使用上注意事項



禁止

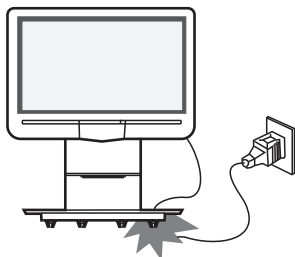

- 重物或機器勿壓在電源線上，且勿用固定線夾釘住，以防電源線被壓傷或割傷。
- 電源線有露出銅線或斷線，應速請服務站交換，若繼續使用會導致觸電或火災事件。

# 使用上的安全注意事項

- 為避免危害使用者或其他人員及對財物造成傷害，關係到安全上的重要內容，使用前，請詳細閱讀說明書，務必嚴謹遵守。



## 警告

### 關於使用上應注意事項

#### 禁止打開後蓋自行改造修理



禁止分解 觸電注意

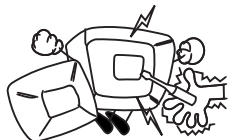

- 內部有高電壓，請勿自行改造，會導致觸電或火災之重大事故。
- 有故障時請通知本公司服務站派員維修。

#### 不可有異物由散熱孔及排氣孔掉入機內



禁止



- 迴紋針、大頭針、訂書針、髮夾、鐵絲...等金屬物品掉入機內時會造成機器損壞，甚至引起火災。
- 尤其小孩要特別注意！

#### 在閃電、打雷時，切勿觸摸電源插頭或機身，以防觸電。



禁止觸摸



- 天線絕對不要觸摸，及早把電源插頭拔下。
- 在閃電時切勿觸摸電源線/天線/引線，恐有觸電的危險。
- 請勿用手拭摸使用中的機器或螢幕（特別是濕的手拔電源線）

#### 電源要使用交流110V



- 使用其他不正確之電源，會造成故障或火災事件。

電源插頭間雜質或異物附著時，清理前，應先拔下插頭，再用乾布擦除以防觸電或火災事件。



#### 只可使用本機附送之電源線，若使用規格較低之電源線，會有火災之危險。



禁止

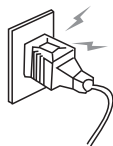

- 使用其他不正確之電源線，會造成故障或火災事故。
- 最好不要使用延長線，以免發生危險。

#### 萬一液晶板或電漿板破損時，化學物質流出，請勿碰觸。



警告



禁止觸摸

- 流出之化學物質不得接觸口鼻及皮膚，以免造成中毒，若發現身體不適時，請盡速就醫。



## 注意

### 有關放置及使用場所

切勿堵塞或蓋住機殼後方之散熱孔，並保持適度之空間距離



禁止

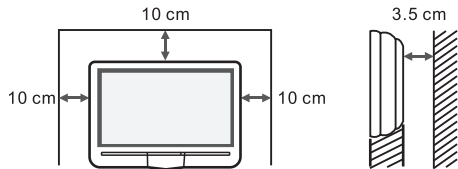
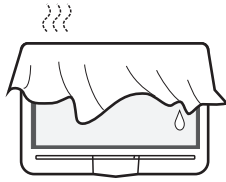

- 機器後蓋上之散熱孔不可遮住，周圍要有空間距離，以供散熱。
- 不可安裝在密閉空間，會造成散熱不良。
- 周圍要有空間距離10公分以上，背板距離3.5公分以上，以供散熱。
- 散熱孔及排氣孔，不可蓋住或堵塞。
- 本機若散熱不良，機內溫度升高時，會造成機器本身之損壞。

請勿放置於濕氣、灰塵、油煙及水蒸氣較多之場所，以免造成觸電、火災事件



禁止

本機上方請勿放置重物以免掉落，造成機器損傷或被打落而受傷害。



請放置於穩定之場所



- 請勿放在附輪子的活動檯上。
- 防止地震時摔落，請在後方鎖上防傾倒裝置。（利用市售品）

開箱或搬運時以二人來搬運為宜；且搬運時應搬顯示器本體，勿只拿檯座，易造成失誤，而摔落的事件。



### 電源線的使用注意事項

電源線插拔注意事項



禁止



濕手禁止

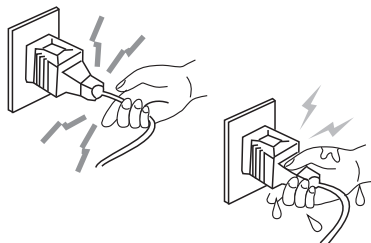

- 電源線勿放置於電熱器附近，以防線皮溶化造成觸電或火災事件。
- 拔插頭時要抓住整個插頭拔下；勿只拉電線，會造成內部斷線、接觸不良跳火，而引起觸電、火災的危險。
- 請勿用潮濕的手拔電源線、插頭，以防觸電危險。請小心！

# 使用上的安全注意事項

- 為避免危害使用者或其他人員及對財物造成傷害，關係到安全上的重要內容，使用前，請詳細閱讀說明書，務必嚴謹遵守。



## 注意

## 電源線的使用注意事項

### 電源線插拔注意事項



禁止

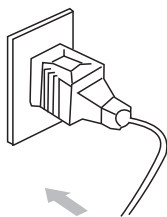

- 電源線插頭要完全插入；若不完全插入會因接觸不良發熱甚而引起火災。
- 鬆動的電源插頭切勿使用，因插座鬆動接觸不良，會造成發熱甚而引起火災事件。

**請勿使用破損電源線、插頭或電源插座**

- 這是發生觸電、短路、火災的原因。

## 使用時請嚴格遵守

### 請特別注意老人、兒童的安全



禁止



- 勿攀爬或懸吊於顯示器上，會造成倒下壓傷事件，尤其特別要注意兒童。

外出及長時間不使用或夜間睡眠時，請將電源插頭拔掉，可預防火災事件，及節省能源。



拔掉電源插頭

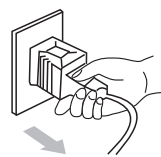

- 因絕緣劣化而易引起漏電、觸電和火災的危險。

要移動時，請拔掉電源插頭、信號線及鬆開傾倒防止器，以防被拉到，而造成顯示器摔落。



拔掉電源插頭

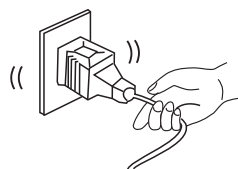

### 清理時，請拔下電源插頭



拔掉電源插頭

- 清理時沒拔下電源插頭，易觸電。

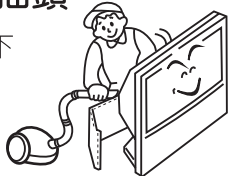

### 定期保養時，請拔掉電源插頭



注意

- 長年使用機器內部因灰塵、濕氣會造成故障甚而引起火災之虞，請連絡公司服務人員做收費之定期保養。

# 使用上的安全注意事項

- 為避免危害使用者或其他人員及對財物造成傷害，關係到安全上的重要內容，使用前，請詳細閱讀說明書，務必嚴謹遵守。



## 注意

### 關於使用上應注意事項

#### 電池安裝方法



禁止

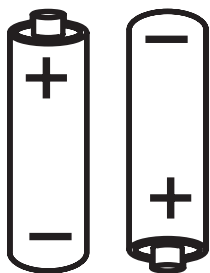

- 乾電池放入時須注意正確的正負極性。
- 請勿將不同類型或新舊電池一起混用。
- 請勿將電池投入火中，請將用過的舊電池廢棄於指定的地方。
- 乾電池不得嘗試短路/充電及分解，以防危害身體之事件發生。
- 如長時間不使用或電池已耗盡，須將電池取出，以免漏電。
- 指定以外電池不得使用。

### 清理前應注意事項

#### 外殼、後蓋清理時，請拔掉電源插頭



電源插頭  
拔下

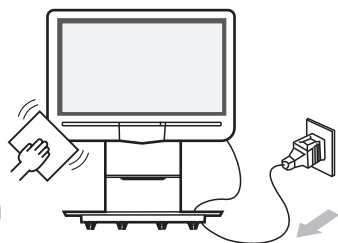

- 灰塵以柔軟的布輕輕擦拭，髒污處以中性清潔劑噴於布上，輕輕擦拭後再以乾布擦拭。
- 化學去污劑、揮發性去污劑、殺蟲劑...等，會破壞外觀及烤漆，請勿使用。
- 膠帶、背膠物勿貼在外殼上，會造成外觀不良。
- 勿使用未擰乾的濕布來擦拭，因多餘的水會跑入機內，造成故障、觸電或火災事件。

#### 正確的使用方式

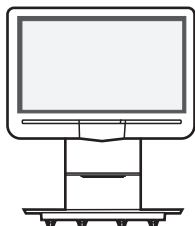

- 請將機器設置於坐著時眼睛同樣的高度或稍低一點，距離約畫面高度的5-7倍為最佳點。
- 觀賞時請開適當的音量，夜間請將音量關小，以免影響到鄰居的安寧。
- 屋內太暗時，易造成眼睛疲勞。

#### 面板特性說明

- 長時間顯示同一畫面，會有淡淡的影像燒附在面板上，造成面板損傷，應儘量避免。
- 面板乃非常精密的技術，保證99.99%的光點需有效，工廠嚴格管制不良光點在8點以下，若有不良少於8點乃屬正常。

# 使用前的準備工作



## 遙控器－電池安裝方法

遙控器需要兩個“3號AA”電池。

- ① 移開遙控器背面的電池蓋。
- ② 安裝電池時，請依“極性方向”裝入後，蓋上電池蓋即可。

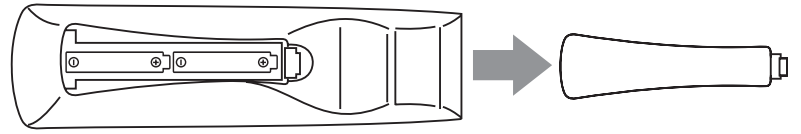

### ※注意事項：

- ① 當遙控器操作不穩定或距離變短時，用“3號AA”兩個新電池進行更換。
- ② 請將舊電池廢棄於指定的地方。
- ③ 請勿將不同類型或新舊電池一齊混用。
- ④ 如長時間不使用遙控器或電池已耗盡，須將電池取出，以免漏電。
- ⑤ 請勿將電池投入火中，須按指定的方法廢棄用過的舊電池。
- ⑥ 請小心不要弄濕、分解或摔落遙控器。
- ⑦ 請勿使用市售的多功能遙控器，以免因機器資料的流失，而造成無法使用之現象發生。

## 遙控器－正確使用方法

※ 由遙控器發射紅外線來操作顯示器。顯示器與遙控器經由紅外線來連繫傳輸，遙控器必須直接對準到顯示器前面板的接收位置。

- ① 遙控器的使用範圍5m以內信號接收效果最佳。
- ② 使用時請將遙控器朝向顯示器的接收信號部位。
- ③ 遙控器的接收部勿受強烈光線照射，以免影響性能。
- ④ 切勿放置高溫處或潮濕物品上。
- ⑤ 遙控器勿澆水或者擅自拆開。

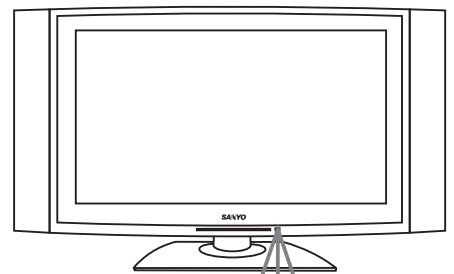

※ 遙控器的使用  
範圍距離：  
5 m 以內

## 有關防止翻倒的方法

※ 為防止由於地震或衝擊等而引起無法預測的翻倒事故，更為了有小孩的家庭能夠安心觀看，請實施防止翻倒的措施。

※ 因顯示器的重心在前面萬一安裝的位置不穩定，顯示器有可能向前傾倒，尤其因地震等不定的因素，為了確保安全，我們有設計防止向前傾倒的安裝孔。

※ 安裝顯示器時希望您依照右圖示方法安裝，以確保您的安全。

- ① 如環扣、細繩、牆壁側的螺絲，請利用市售品。（可依個人需要來固定）
- ② 請用環扣、安裝螺絲及細繩確實固定安裝在牆壁等之堅固位置。

(圖一) 傾倒防止部品  
安裝孔

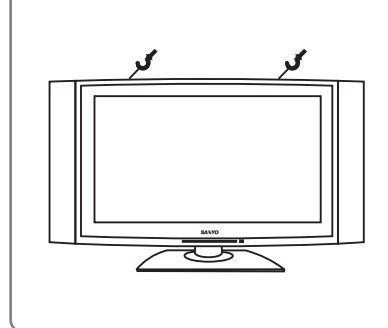

(圖二) 傾倒防止部品  
安裝孔

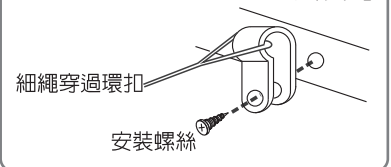

## 搬運時注意事項

- ① 搬運前必須先拔掉電源插頭和其他連接線。
- ② 請保護電源線（尤其是插頭、方便插座處及其機身出口處）免遭踐踏或夾傷。

## 關於可能發生的異常現象時

- 若一個固定（非動態）圖形長時間停留在螢幕上，則該圖便永久地停留在螢幕上。
- 在顯示股票行情顯示器、遊戲圖案、電視台標誌圖案、網站和信箱（16:9）圖形格式等固定圖像時，切勿長時間開機。



# 各部位名稱

視訊盒 (STU-321T/STU-371T/STU-426T)

## 1 控制面板

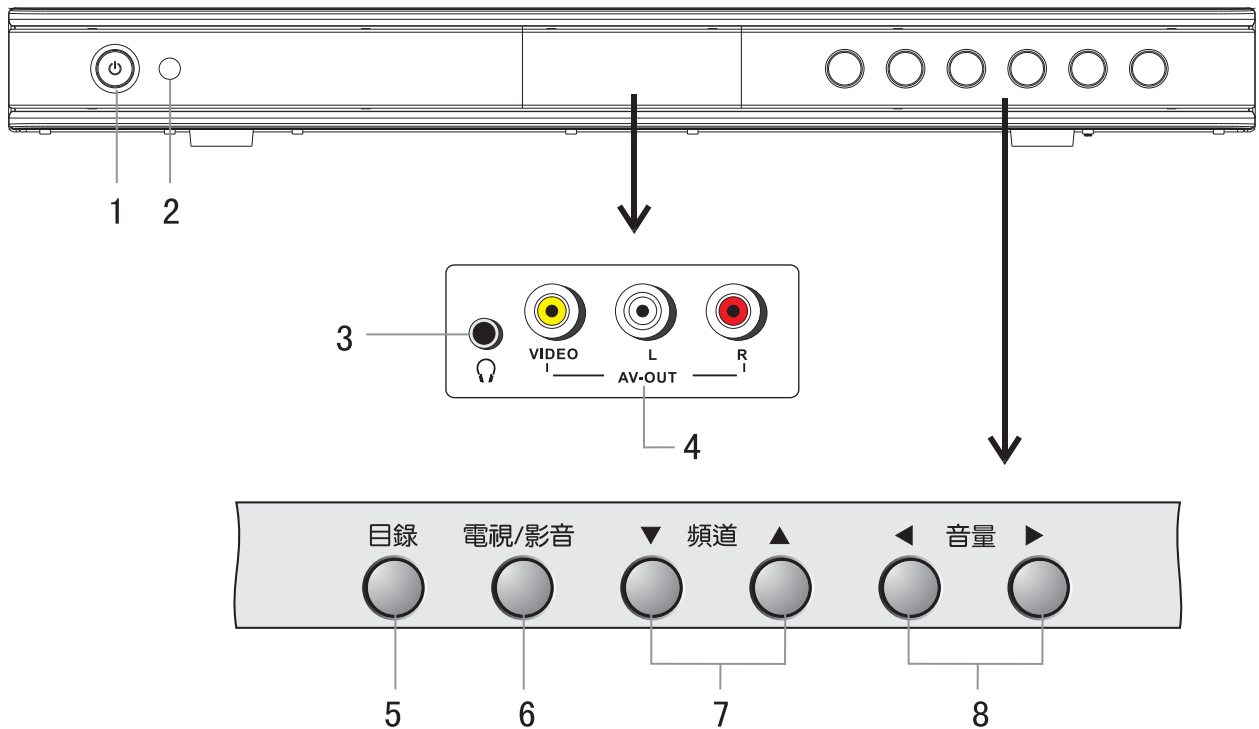

1. 待機開關：按該鍵開機、待機。
2. 電源指示燈：開機時為藍色，待機時熄滅。
3. 耳機輸出插孔。
4. 影音輸出：此端子與錄影設備或立體聲設備連接。
5. 目錄鍵：按該鍵顯示或退出OSD目錄。
6. 電視/影音鍵：按該鍵選擇輸入信號源。
7. 頻道▼/頻道▲鍵：按頻道▲鍵，頻道號遞增；按頻道▼鍵，頻道號遞減。在OSD目錄中，按這兩個鍵可選擇OSD目錄項。
8. ◀ 音量/音量 ▶ 鍵：按音量▶鍵，音量增大；按音量◀鍵，音量減小。在OSD目錄中，按這兩個鍵可調整各目錄項的值或設置，可確認或進入操作。

# 各部位名稱

視訊盒 (STU-321T/STU-371T/STU-426T)

## 2 後面板的端子連接

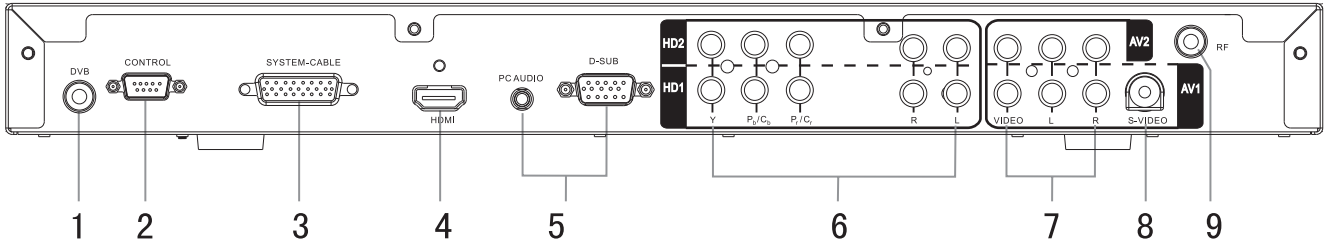

1. DVB輸入插孔：連接數位電視。
2. CONTROL端子：此端子為軟體升級及聯機操作使用，請勿自行操作。
3. 視訊盒(SYSTEM-CABLE)輸出端子：此端子與多媒體顯示器連接。
4. HDMI（數字高畫質）輸入端：此端子與帶有HDMI的設備（如HDTV視訊盒、DVD機等）連接。通過HDMI-DVI轉接線，可與帶數字DVI端子的設備連接，這種情況下，請用音頻線將序號5的音頻端子與該設備連接。
5. D-Sub輸入端：此端子與帶有D-Sub(VGA)輸出端子的設備（如電腦）連接。
6. HD1/2(COMPONENT1/2模擬高畫質)輸入端：此二組端子與DVD機或帶有YPbPr/YCbCr輸出端子的設備連接。
7. 影音1/2輸入端：此二組端子與DVD等AV設備的輸出端子連接。
8. S-影音輸入端：此端子與帶有S-VIDEO的設備連接。
9. 天線輸入插孔：連接室外天線或有線電視電纜。

# 各部位名稱

遙控器 (RC-S062A)

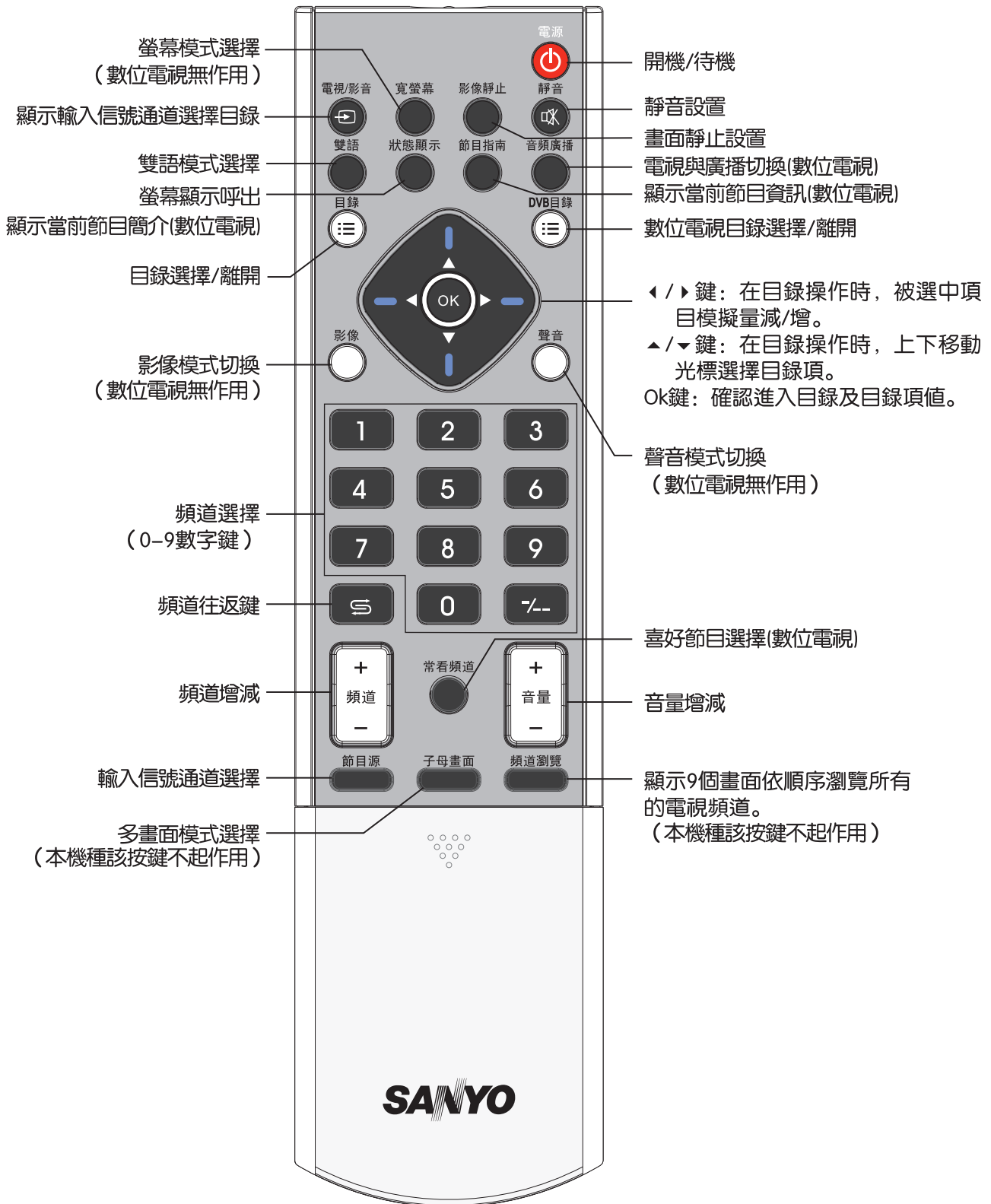

# 各部位名稱

遙控器 (RC-S061A)

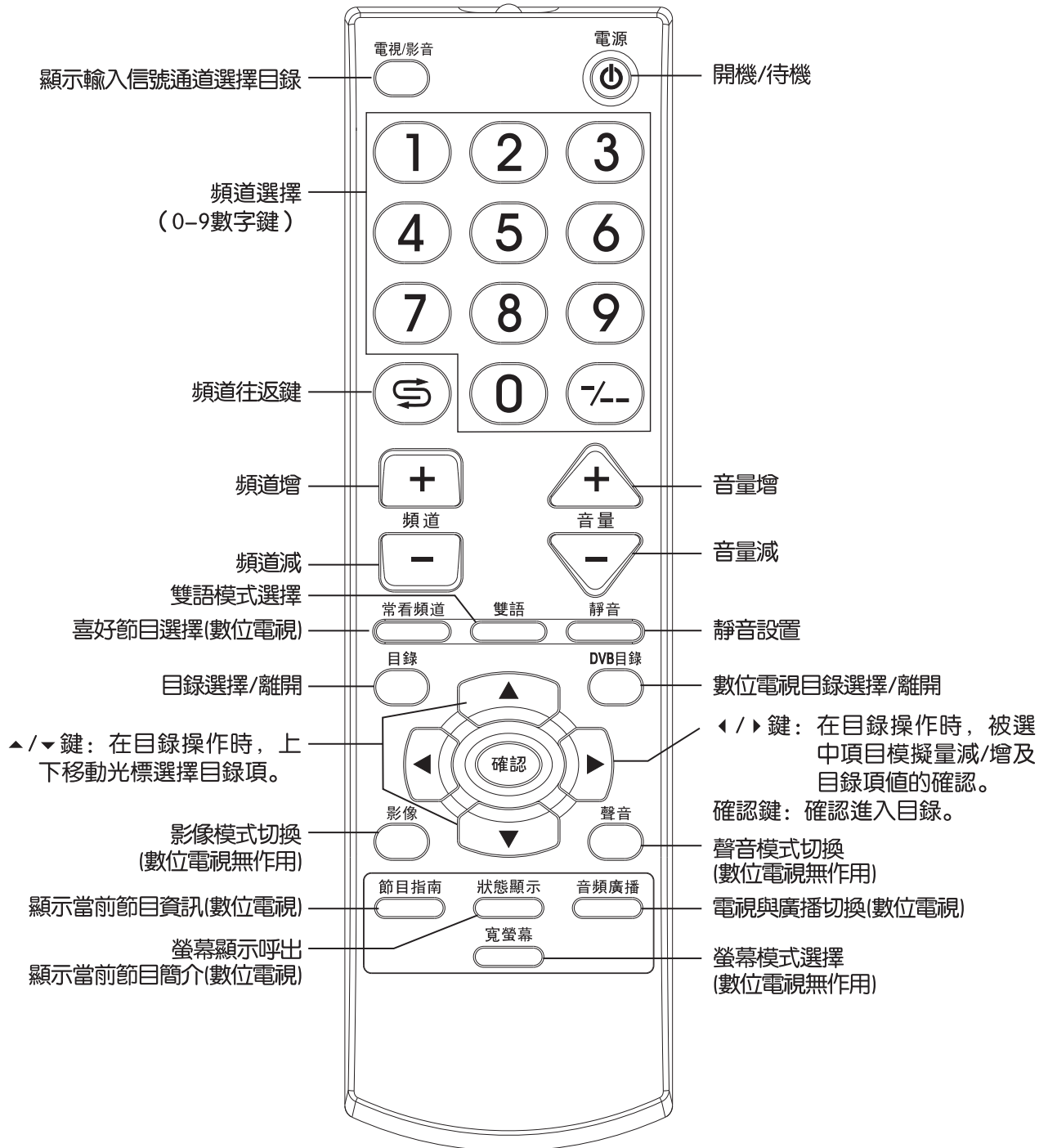

# 安裝

## 1 視訊盒的安裝

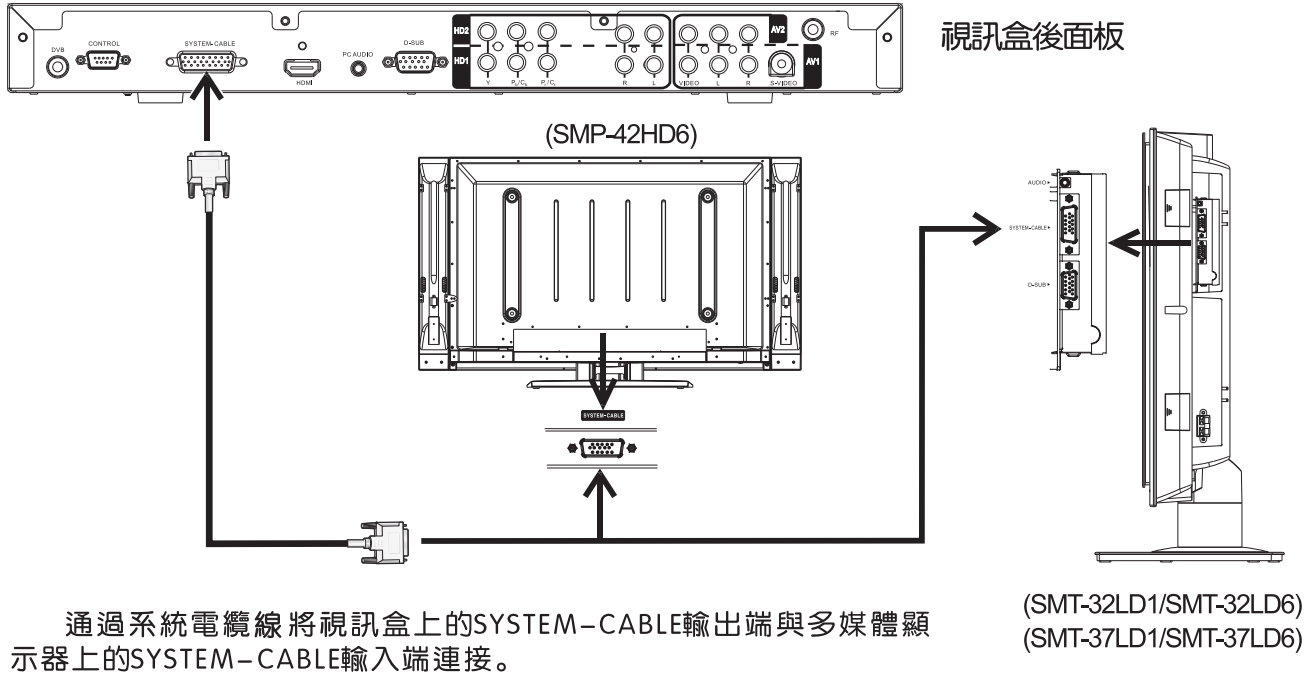

注：顯示器連接電纜線時，須將後蓋打開，同時須關閉顯示器的主電源，才可進行組裝工作。  
往下按，用適力按箭頭的方向往外推，打開蓋板。（兩個按鈕同時進行）

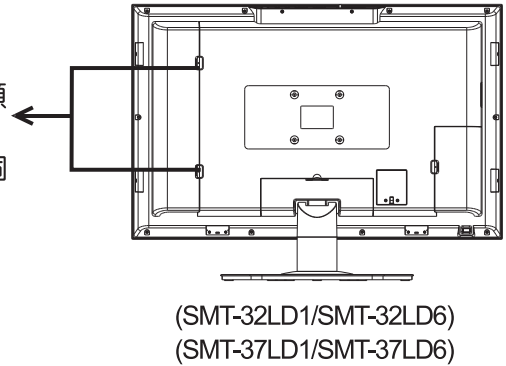

## 2 數位電視連接及天線連接

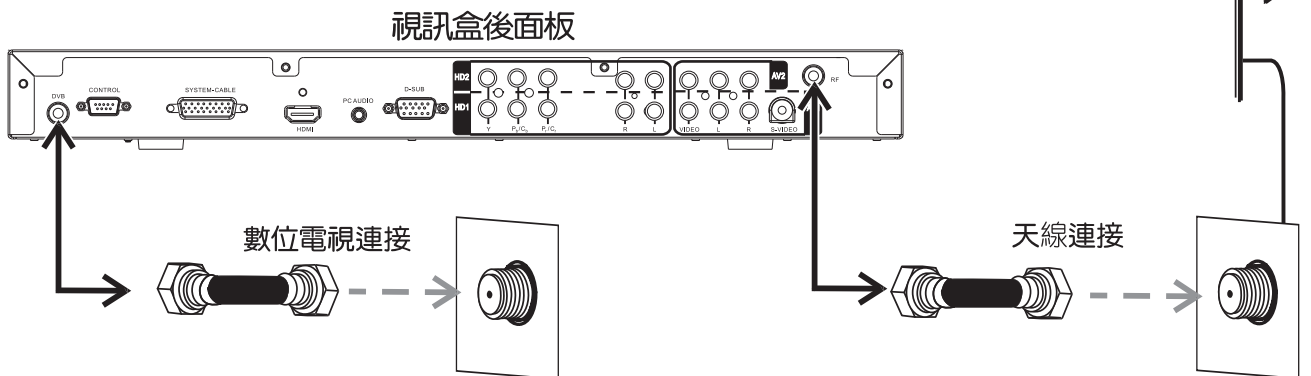

注：  
連接室外天線信號線到視訊盒的信號插座時，請事先關掉顯示器的電源。室外天線勿靠近高壓電電線，以免發生電擊。雷電氣候請將室外天線接頭拔掉，以免發生雷擊。

# 安裝 (續)

1. 在連接之前，請認真檢查各終端的位置和類型。
2. 插頭鬆動可能會造成影像或顏色方面的問題。確保所有的插頭都牢牢插入其各自的終端中。
3. 在連接外部設備時，請先關閉電源，以免造成損壞。

## 3 連接其它影音頻裝置 (請同時參閱所連接的裝置的使用說明書)

您可以把本機與錄影機、DVD放影機、VCD或攝影機等影音裝置相連，並欣賞到優質的影像和聲音。

### 3.1 連接影音輸入端子

通過AV信號線，將視訊盒上的AV IN信號端子連接到AV設備的輸出端，本機設有二組影音輸入端子，如下圖所示AV1 IN連接及AV2 IN連接。

S-VIDEO與AV1 IN共用一組聲音輸入端子。

若要選擇相應影音信號，請將輸入信號通道選擇在影音1或S端子或影音2模式下。

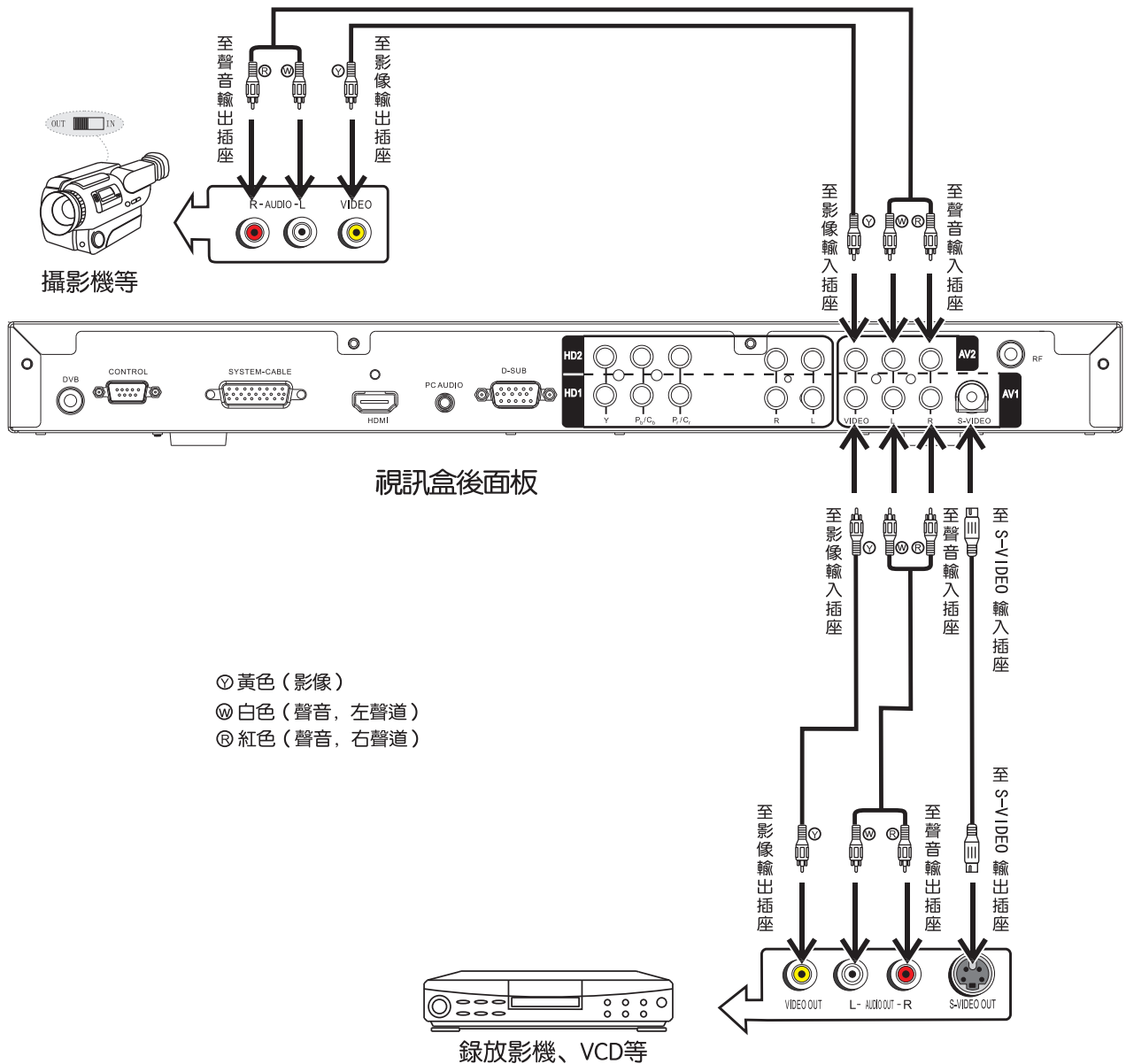

# 安裝（續）

## 3.2 連接影音輸出端子

如要欣賞更高品質的聲音，您可將AV OUT的聲音輸出與音響系統的輸入端子正確連接。您也可將AV OUT的聲音和影像信號輸出接往錄製設備，以錄製您觀看的内容。（注：祇有信號源為TV或AV的情況下，AV OUT影像才有輸出。）如下圖所示。

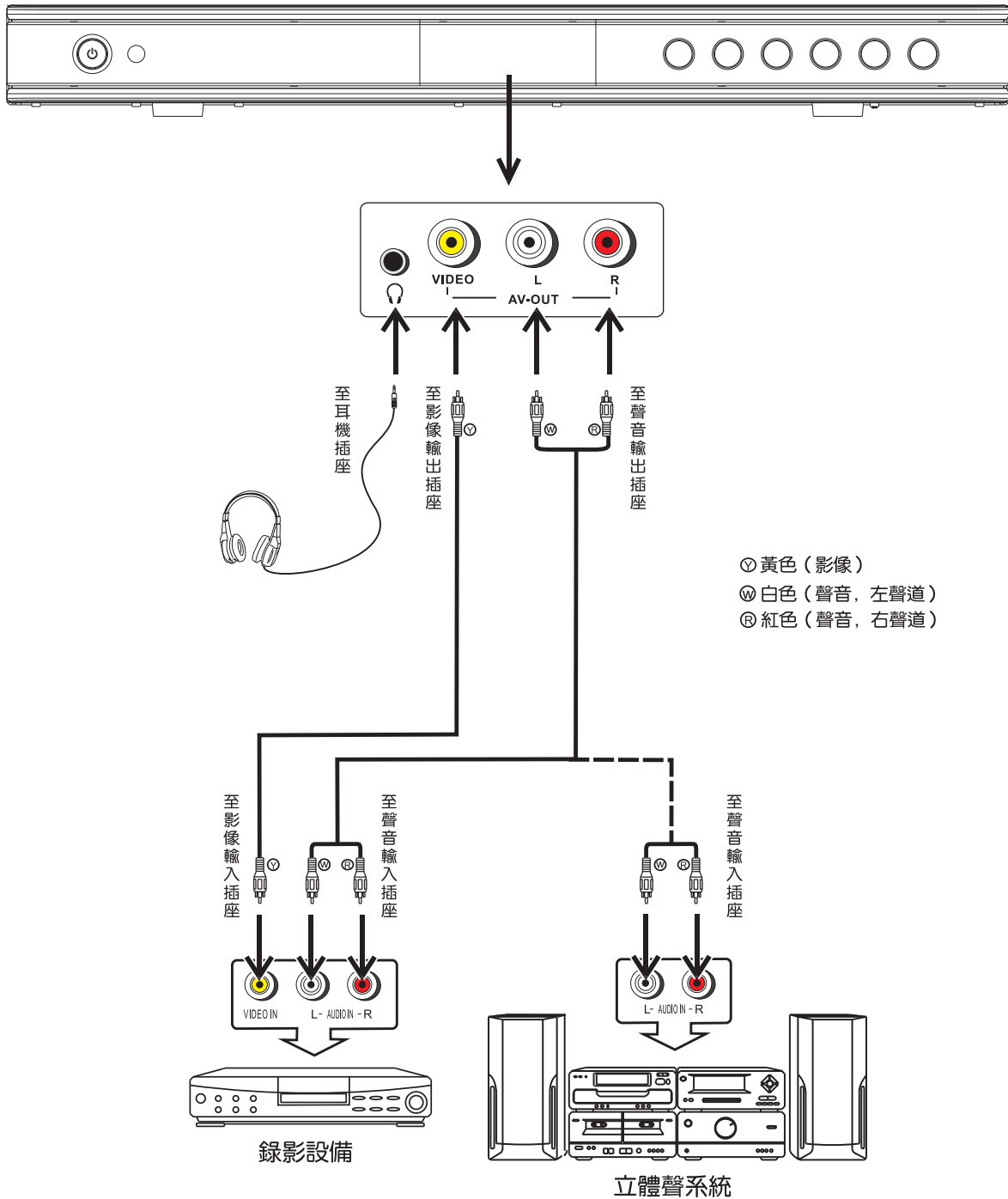

# 安裝 (續)

## 3.3 連接YPbPr/YCbCr輸入端子

如果您的信號源為HDTV視訊盒、DVD機或帶有YPbPr/YCbCr輸出端子的設備，推薦使用YPbPr/YCbCr輸出與視訊盒上的YPbPr/YCbCr輸入端子連接（本機設有二組色差輸入口），以取得更好的影像品質。同時，請將其聲音輸出與視訊盒的聲音輸入相連接。如您連接高畫質影碟機，建議採用優質信號線。

若要選擇YPbPr/YCbCr信號，請將輸入訊號通道選擇在色差1或色差2模式下。

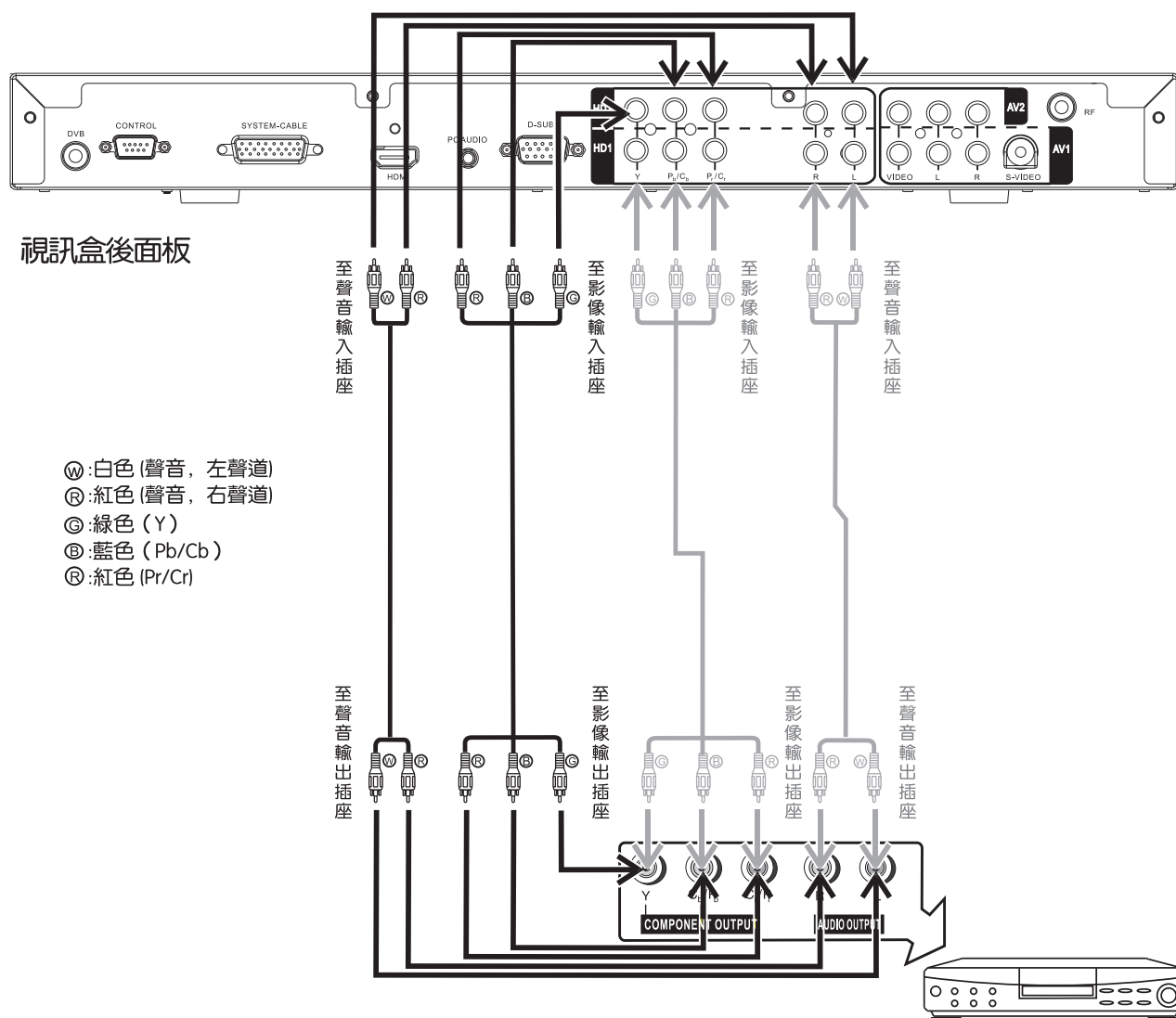

HDTV視訊盒、DVD機或帶有YPbPr/YCbCr輸出設備



# 安裝 (續)

## 3.4 連接CONTROL/HDMI輸入端子/連接D-SUB(VGA)輸入端子

1 CONTROL(RS232)端口是為本機軟件升級及聯機操作使用的，請勿自行操作。

2 若要連接帶有HDMI信號輸出設備，您可通過HDMI傳輸電纜將該設備與視訊盒上的HDMI信號端連接，連接之後，請將輸入訊號通道選擇在HDMI模式下。

如果您想要連接帶有DVI輸出的設備，可通過DVI轉HDMI線接到HDMI輸入口，聲音可使用D-SUB的聲音輸入插座。

3 若連接帶有D-Sub(VGA)信號輸出設備，您可通過Min D-sub 15 針電纜將該設備與視訊盒上的 D-SUB 信號端連接，連接之後，請將輸入訊號通道選擇在D-SUB模式下。

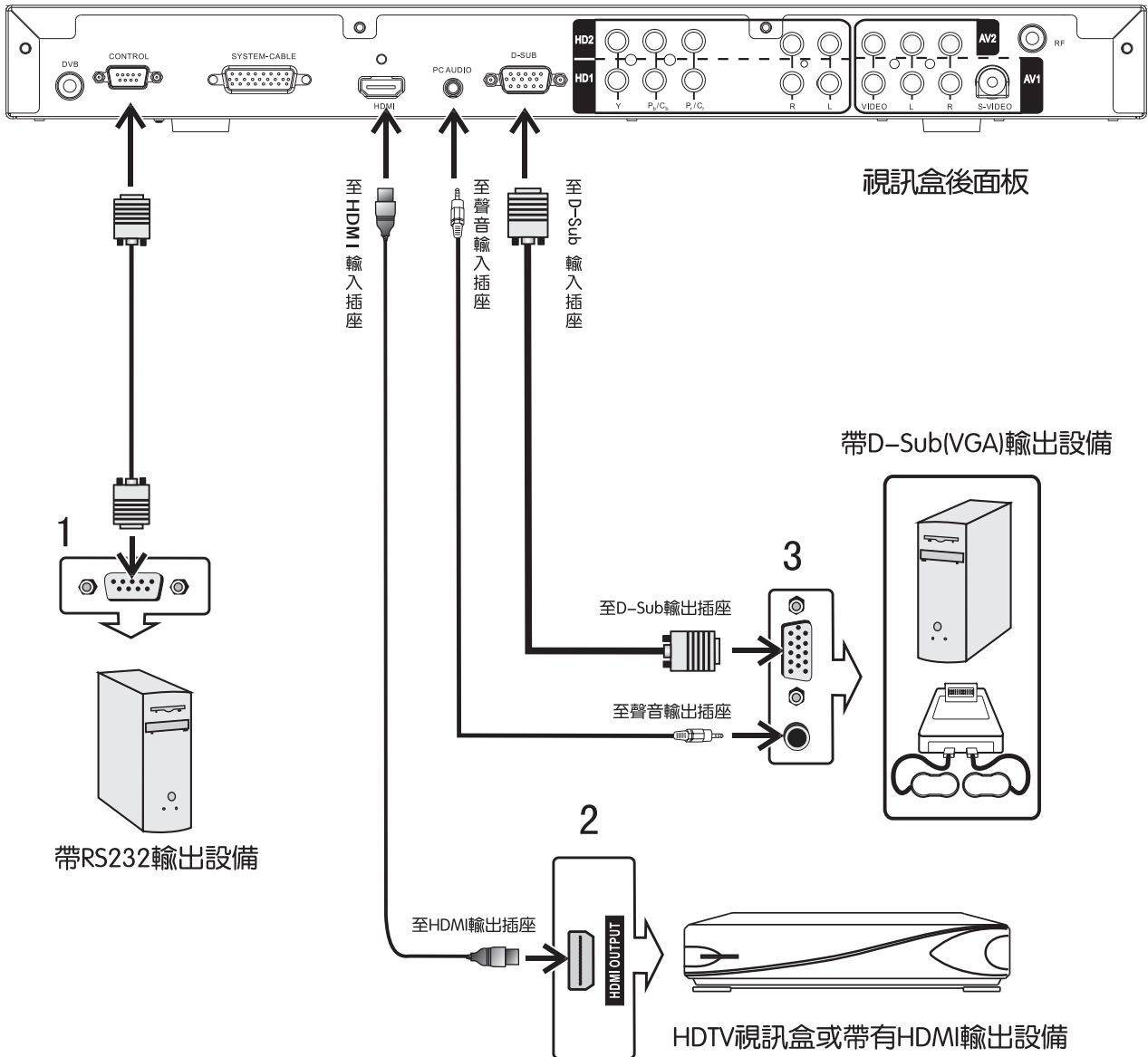
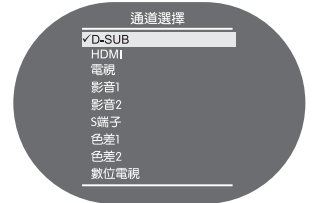

# 基本操作

開機電源、輸入信號源選擇、螢幕顯示。



## 1. 開機

若本機處於待機狀態，按本機上或遙控器上的  鍵，打開視訊盒。

## 2. 關機





按  鍵，視訊盒則進入待機模式。

本機具有睡眠關機功能，您可以設置睡眠定時，以自動關閉視訊盒（待機）。

**注：**本機採用內置專業電源管理控制，因此無信號輸入時，系統過一段時間會自動進入待機模式。在D-SUB通道為半分鐘，其餘通道為十分鐘。

## 3. 輸入訊號源選擇

1 按電視/影音鍵，螢幕顯示通道選擇目錄。

2 按  或  鍵選擇您所需要輸入訊號源，按  /  鍵或OK鍵確認。

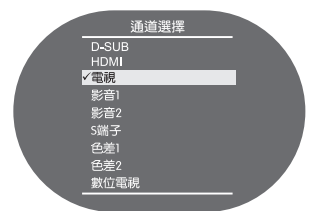

**注：**1.本機訊號通道關機後將被自動存儲記憶。

2.在其它通道下，按頻道+/-鍵或輸入有效頻道號時，將快速切換到電視狀態下。

3.按節目源鍵可快速切換訊號通道。

## 4. 螢幕顯示

若您想了解當前輸入狀態，您可按狀態顯示鍵，螢幕將顯示當前狀態，再按一下狀態顯示鍵，螢幕顯示將消失。

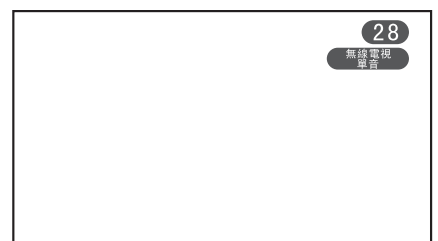

# 基本操作



## 5. 如何使用OSD目錄

以在TV狀態下為例，按目錄鍵，螢幕若出現主目錄按▲或▼鍵，選擇目錄，按◀鍵或▶鍵或OK鍵，進入目錄；按▲或▼鍵，可選擇目錄項目，按◀或▶鍵，可調整目錄項的模擬量，按▶鍵或OK鍵，可選擇確認目錄項的設置值或進入下一級目錄。如不需調整的目錄項，呈現灰色，將不能選中。

在目錄操作過程中，按目錄鍵退出目錄。

下面祇是各目錄的羅列，具體內容請參閱後面的介紹。

### 在電視模式狀態下

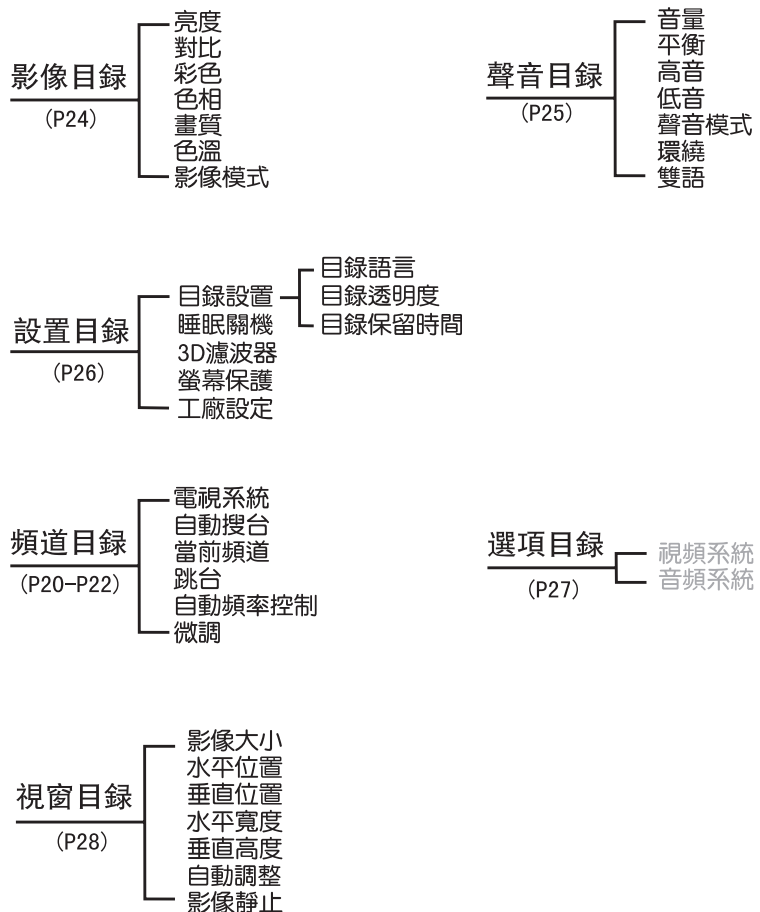

# 電視模式下的操作

## 頻道目錄調整



### 1.1 電視系統選擇

- 1 按目錄鍵，進入主目錄；按▲或▼鍵，選擇頻道目錄。
- 2 按◀/▶鍵或OK鍵，進入頻道目錄。  
按▲或▼鍵，選擇電視系統目錄項。
- 3 按◀或▶鍵選擇無線電視或有線電視。



在無線電視狀態，顯示器接收來自天線的信號。  
在有線電視狀態，顯示器接收有線電視的信號。

#### 注：

1. 在電視模式下的操作，必須選擇電視輸入信號源。(請參見第18頁3.輸入信號源選擇。連接方法可參閱第13頁安裝/2.天線連接)
2. 搜台後，進行電視系統切換時，頻道將設在當前電視系統的第一個有效頻道。

### 1.2 自動搜台

- 1 按目錄鍵，進入主目錄；按▲或▼鍵，選擇頻道目錄。
- 2 按◀/▶鍵或OK鍵，進入頻道目錄。  
按▲或▼鍵，選擇自動搜台目錄項。
- 3 按◀或▶鍵或OK鍵啓動自動搜台。
- 4 自動搜索電視頻道，所有正在播放節目的頻道信息將被自動預調存入存儲器中。在自動搜索過程中，按目錄鍵，將中斷搜索過程。



#### 頻道搜索

電視系統： 無線電視  
頻率： 567 MHz  
頻道： 28

# 電視模式下的操作

## 頻道目錄調整



預調頻道後，您可以跳過不需要的頻道號，以便祇選擇您想看的頻道。

### 1.3跳台設置

1 按目錄鍵，進入主目錄；按▲或▼鍵，選擇頻道目錄。

2 按◀/▶鍵或OK鍵，進入頻道目錄。  
按▲或▼鍵，選擇跳台目錄項。

3 按◀或▶鍵，選擇開。

4 按目錄鍵，將退出目錄。

這樣，當您用頻道+/頻道-鍵選擇節目時，該頻道號將被跳過。

5 如果要恢復被跳過的頻道號，先用-/--鍵、數字鍵調出要恢復的頻道號或選擇當前頻道目錄項選擇，然後按1、2步驟，按◀或▶鍵將跳台目錄項選擇為關即可。

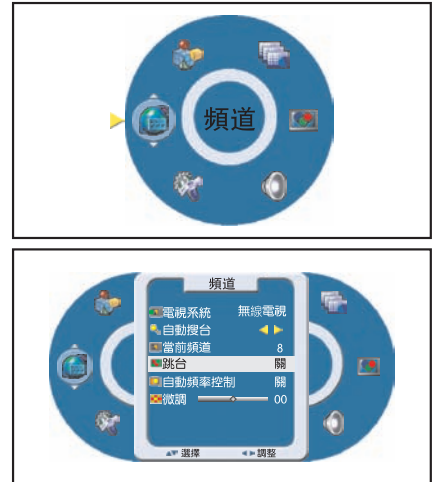

當某一頻道影像和聲音狀況不佳時(如個別有線電視頻道影像、聲音不良)，您可以使用自動頻率控制或微調功能改善收看效果。

### 1.4自動頻率控制

1 按目錄鍵，進入主目錄；按▲或▼鍵，選擇頻道目錄。

2 按◀/▶鍵或OK鍵，進入頻道目錄。

3 按▲或▼鍵，選擇自動頻率控制目錄項。

4 按▶鍵，選擇開，打開自動頻率控制。

5 按目錄鍵，將退出目錄。

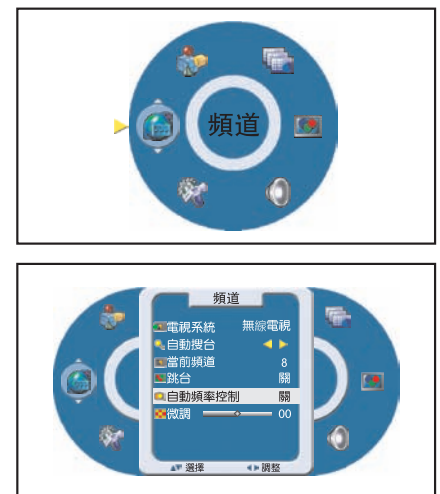

注：自動搜台結束後，系統將打開自動頻率控制，以自動鎖定準確的信號頻率。

# 電視模式下的操作

## 頻道目錄調整



### 1.5 頻道微調

- 1 按目錄鍵，進入主目錄；按▲或▼鍵，選擇頻道目錄。
- 2 按◀/▶鍵或OK鍵，進入頻道目錄。
- 3 按▲或▼鍵，選擇微調目錄項。
- 4 按◀或▶鍵調整，直至影像和聲音的品質最佳。
- 5 按目錄鍵，將退出目錄。



注：退出微調後，系統將認為您調整的信號頻率是準確的，會自動關閉自動頻率控制。

### 1.6 當前頻道選擇

如果您需對多個頻道的跳台、自動頻率控制、微調進行調整時，可以不退出目錄，選擇當前頻道目錄項，選擇需要調整的頻道，這樣可快速進行調整。

- 1 在頻道目錄中。
- 2 按▲或▼鍵，選擇當前頻道目錄項。
- 3 按◀或▶鍵選擇。



# 電視模式下的操作

## 頻道選擇



您可通過頻道目錄選擇無線模式或有線模式。

### 2.1 使用數字0-9鍵直接選擇頻道號

#### 1 若要選擇一位數的頻道號

按-/--鍵，螢幕顯示-，按1-9數字鍵，選擇您所需要的頻道號。

#### 2 若要選擇兩位數的頻道號

按-/--鍵，螢幕顯示--，按0-9數字鍵，選擇您所需要的頻道號。

#### 3 若要選擇三位數的頻道號

按-/--鍵，螢幕顯示---，按0-9數字鍵，選擇您所需要的頻道號。

**注：** 使用0-9數字鍵選擇頻道號還有方法，本節祇介紹了其中的一種。  
頻道號範圍：無線：2-69、有線1-125。

### 2.2 使用頻道+/頻道-鍵



#### 1 按頻道+鍵，頻道號遞增。

#### 2 按頻道-鍵，頻道號遞減。

**注：** 用頻道+/頻道-鍵將祇在自動搜索到的頻道號之間循環。比如，自動搜索總共找到28個台或在自動搜索過程中搜索到28個台而中斷搜索，用頻道+/-鍵將祇在1-28頻道號之間循環，若要進入29以上的頻道號，要用數字鍵選擇您所需的頻道號。（頻道號：無線2-69，有線1-125）

### 2.3 使用頻道往返鍵

按  鍵，返回到先前觀看的頻道。

比如，原先觀看2頻道，現在觀看11頻道，按  鍵返回到2頻道，再按  鍵又返回到11頻道。

# 電視模式下的操作

## 影像目錄調整



1 按目錄鍵，進入主目錄；按▲或▼鍵，選擇影像目錄。

2 按◀/▶鍵或OK鍵，進入影像目錄。

3 按▲或▼鍵，選擇各目錄項。

4 按◀/▶鍵，調整目錄項的設置值。

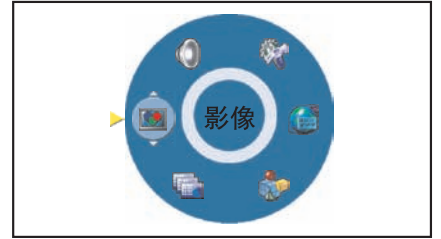

選項	功能	操作	範圍
亮度	調整影像整體亮暗。	按▶鍵：影像整體變亮。 按◀鍵：影像整體變暗。	0-100
對比	調整影像的亮暗對比程度。	按▶鍵：提高對比度。 按◀鍵：降低對比度。	0-100
彩色	調整影像的色彩飽和度。	按▶鍵：提高色彩飽和度。 按◀鍵：降低色彩飽和度。	0-100
色相	調整影像的色調。	按▶鍵：傾向紫色調。 按◀鍵：傾向綠色調。	0-100
畫質	調整影像的清晰度。	按▶鍵：提高影像的清晰度。 按◀鍵：降低影像的清晰度。	0-6
色溫	選擇色溫模式。	按◀/▶鍵進行切換。	暖、冷、標準
影像模式	選擇影像模式。	按◀/▶鍵進行切換。 您還可以反復按影像鍵，快速選擇亮麗、自然、柔和、自訂四種不同的影像模式。 用戶調整過亮度、對比、彩色、色相、畫質、色溫後，即作為自訂的數據記憶。	亮麗、自然、柔和、自訂



# 電視模式下的操作

## 聲音目錄調整



1 按目錄鍵，進入主目錄；按▲或▼鍵，選擇聲音目錄。

2 按◀/▶鍵或OK鍵，進入聲音目錄。

3 按▲或▼鍵，選擇各目錄項。

4 按◀/▶鍵，調整目錄項的設置值。



選項	功能	操作	範圍
音量	調整音量大小。	按▶鍵：音量增大。 按◀鍵：音量減小。	0-100
平衡	調整左右聲道聲音輸出的比例。	按▶鍵：左邊喇叭音量減小。 按◀鍵：右邊喇叭音量減小。	-50-+50
高音	調整高音效果。	按▶鍵：高音較強。 按◀鍵：高音較弱。	-15-+15
低音	調整低音效果。	按▶鍵：低音較強。 按◀鍵：低音較弱。	-15-+15
聲音模式	選擇聲音模式。	按◀/▶鍵進行切換。 您還可以反復按聲音鍵，快速選擇音樂、電影、新聞、自訂四種不同的聲音模式。 用戶調整過的音量、平衡、高音、低音、環繞，即作為自訂的數據記憶。	音樂、電影、新聞、自訂
環繞	啟動環繞聲功能。	按◀/▶鍵進行切換。	開、關
雙語	啟動雙語功能。	按◀/▶鍵進行切換。 也可按雙語鍵選擇。	單音、立體聲、雙語

以下列出雙語模式列表：

單音 ↔ 立體聲 (當節目為立體播放時)

單音 ↔ 雙語 (當節目為雙語播放時)

單音 → 立體聲 → 雙語 (當節目為立體&雙語播放時)

### 調整音量

按音量+或音量-鍵調整音量大小。

按音量+鍵可增大音量，按音量-鍵可減小音量。

### 靜音

如果要暫時消去聲音，按靜音鍵，畫面出現靜音標識。再按靜音鍵將取消靜音。

注：耳機音量不受靜音鍵的控制。

# 電視模式下的操作

## 設置目錄調整



1 按目錄鍵，進入主目錄；按▲/▼鍵，選擇設置目錄。



2 按◀/▶鍵或OK鍵，進入設置目錄。



3 按▲或▼鍵，選擇目錄項。

選項	功能	操作	範圍
目錄設置	具體請參閱下面的目錄設置。		
睡眠關機	本機在開機狀態時，當設置睡眠關機時間到時，本機將自動關機（處於待機狀態）。	按◀/▶鍵進行切換。	關、10分、20分、30分、60分、90分、120分
3D濾波器	設置三次元解碼。	按◀/▶鍵進行切換。	開、關
螢幕保護	螢幕保護設置為開時，無信號輸入螢幕為黑色背景並伴有運動商標，若設置為關時，無信號輸入螢幕將呈現黑螢幕。	按◀/▶鍵進行切換。	開、關
工廠設定	設置目錄將恢復工廠預置的各種調整值。	按▶鍵或OK鍵確認。	

### 目錄設置

1 進入設置目錄，按▲或▼鍵，選擇目錄設置目錄項。



2 按▶鍵或OK鍵，進入目錄設置子目錄。



3 按▲或▼鍵，選擇目錄項。

選項	功能	操作	範圍
目錄語言	選擇目錄語言。	按◀/▶鍵進行切換。	中文、English
目錄透明度	調整目錄背景透明度。	按▶鍵：透明度遞增。 按◀鍵：透明度遞減。	0-100
目錄保留時間	設置目錄顯示時間。	按◀/▶鍵進行切換。	5-60秒

# 電視模式下的操作

## 選項目錄調整



1 按目錄鍵，進入主目錄；按▲/▼鍵，選擇選項目錄。



2 按◀/▶鍵或OK鍵，進入選項目錄。



注：本機自動設定視頻系統和音頻系統的功能，用戶無需另行設定。此目錄僅用於提示當前的系統狀態。

# 電視模式下的操作

視窗目錄調整、螢幕模式選擇



1 按目錄鍵，進入主目錄；按▲/▼鍵，選擇視窗目錄。

2 按◀/▶鍵或OK鍵，進入視窗目錄。

3 按▲或▼鍵，選擇目錄項。



選項	功能	操作
影像大小	選擇不同的影像顯示模式。也可按寬螢幕鍵選擇。	按◀/▶鍵進行切換。
水平位置	調整影像的水平位置。	按▶鍵：右移螢幕。 按◀鍵：左移螢幕。
垂直位置	調整影像的垂直位置。	按▶鍵：上移螢幕。 按◀鍵：下移螢幕。
水平寬度	調整影像的水平寬度。	按▶鍵：影像寬度遞增。按◀鍵：影像寬度遞減。 (此功能祇在高畫質模式下才起作用)
垂直高度	調整影像的垂直寬度。	按▶鍵：影像高度遞增。按◀鍵：影像高度遞減。 (此功能祇在高畫質模式下才起作用)
自動調整	自動調整影像效果。	按◀/▶鍵進行調整。 (此功能祇在D-SUB、高畫質模式下才起作用)
影像靜止	靜止當前播放畫面。	按◀/▶鍵進行切換。

**注：**請不要長時間在4:3模式下使用，否則可能會引起螢幕中心與邊緣亮度不一致。如果開啓DVD/VCD等影音設備長時間不用時請將影音設備關閉，否則影音設備上靜止的商標長時間顯示在螢幕上可能導致螢幕留下殘影。

## 影像靜止

1 選擇畫面靜止您可通過進入視窗目錄，選擇影像靜止開。

2 您也可按影像靜止鍵快速設定當前畫面靜止，再按影像靜止鍵畫面恢復正常。

**注：**為保護顯示螢幕，請勿長時間使用畫面靜止功能。

## 螢幕模式選擇

螢幕模式選擇，按寬螢幕鍵，來切換選擇。

螢幕模式在16:9、縮放、4:3、全景之間循環選擇。在D-SUB模式狀態下，螢幕模式則在1:1、4:3、16:9之間循環選擇。

# 影音模式下的操作

在影音模式下的操作，必須選擇影音輸入信號源(影音1、影音2、S端子)。(請參閱第18頁3.輸入信號源選擇。連接方法可參見第14頁安裝/3.1。)

在影音模式狀態下，不需要調整的目錄呈現灰色不能選中，目錄的具體操作方法請參閱電視模式下的操作。

# 高畫質模式下的操作



在高畫質模式下的操作，必須選擇高畫質輸入信號源。(請參見第18頁3.輸入信號源選擇。連接方法可參見第16頁安裝/3.3。)

在高畫質模式狀態下，不需要調整的目錄呈現灰色不能選中，具體操作方法請參閱電視模式下的操作。

## 影像目錄操作

1 按目錄鍵，進入主目錄；按▲或▼鍵，選擇影像目錄。



2 按◀/▶鍵或OK鍵，進入影像目錄。

3 按▲或▼鍵，選擇各目錄項。

4 按◀/▶鍵，調整目錄項的設置值。



選項	功能	操作	範圍
亮度	調整影像整體亮暗。	按▶鍵：影像整體變亮。 按◀鍵：影像整體變暗。	0-100
對比	調整影像的亮暗對比程度。	按▶鍵：提高對比度。 按◀鍵：降低對比度。	0-100
彩色	調整影像的色彩飽和度。	按▶鍵：提高色彩飽和度。 按◀鍵：降低色彩飽和度。	0-100
色相	調整影像的色調。	按▶鍵：傾向紫色調。 按◀鍵：傾向綠色調。	0-100
頻率	調整影像頻率。	若影像顯示不正常，可以調整目錄中的相位和頻率，按◀/▶鍵調整。	0-100
相位	調整影像相位。		0-100
色溫	選擇色溫模式。	按◀/▶鍵進行切換。	暖、冷、標準
影像模式	選擇影像模式。	按◀/▶鍵進行切換。 您還可以反復按影像鍵，快速選擇亮麗、自然、柔和、自訂四種不同的影像模式。 用戶調整過亮度、對比、彩色、色相、色溫後，即作為自訂的數據記憶。	亮麗、自然、柔和、自訂

# D-SUB模式下的操作



在D-SUB模式下的操作，必須選擇D-SUB輸入信號源。(請參見第18頁3.輸入信號源選擇。連接方法可參見第17頁安裝/3.4。)

在D-SUB狀態下，不需要調整的目錄呈現灰色不能選中，具體操作方法請參閱電視模式下的操作。

## 影像目錄操作

- 1 按目錄鍵，進入主目錄；按▲或▼鍵，選擇影像目錄。
- 2 按◀/▶鍵或OK鍵，進入影像目錄。
- 3 按▲或▼鍵，選擇各目錄項。
- 4 按◀/▶鍵，調整目錄項的設置值。



選項	功能	操作	範圍
亮度	調整影像整體亮暗。	按▶鍵：影像整體變亮。 按◀鍵：影像整體變暗。	0-100
對比	調整影像的亮暗對比程度。	按▶鍵：提高對比度。 按◀鍵：降低對比度。	0-100
頻率	調整影像頻率。	若影像顯示不正常，可以調整目錄中的相位和頻率，按◀/▶鍵調整。	0-100
相位	調整影像相位。		0-100
色溫	選擇色溫模式。	按◀/▶鍵進行切換。	暖、冷、標準
影像模式	選擇影像模式。	按◀/▶鍵進行切換。 您還可以反復按影像鍵，快速選擇亮麗、自然、柔和、自訂四種不同的影像模式。 用戶調整過亮度、對比、色溫後，即作為自訂的數據記憶。	亮麗、自然、柔和、自訂

**注：**在D-SUB模式狀態下，選擇螢幕模式為1:1時，影像的實際大小取決於信號格式本身，並可能垂直方向不滿螢幕。

# HDMI模式下的操作

在HDMI模式下的操作，必須選擇HDMI輸入信號源。(請參見第18頁3.輸入信號源選擇。連接方法可參見第17頁安裝/3.4。)

在HDMI狀態下，不需要調整的目錄呈現灰色不能選中，具體操作方法請參閱電視模式下的操作。



# 數位電視的操作

## 頻道搜索



### 輸入訊號源選擇

- 1 按電視/影音鍵，螢幕顯示通道選擇目錄。
- 2 按▲或▼鍵選擇數位電視訊號源，按◀/▶鍵或OK鍵確認。



### 頻道搜索

本機頻道搜索有：自動搜索（全頻段搜索節目），手動搜索（按您選擇的頻道參數搜索節目），NIT搜索（根據傳輸流中NIT表信息搜索）三種方式。

在手動搜索前，需對頻道號、加密、更新方式頻道參數進行設置。

加密目錄項分為保存（將加密的節目保存下來）、不保存（不保存加密節目）。

更新方式目錄項分為增加（將搜索的節目追加在已有的節目後）、替換（搜索的節目將替換已有的節目）。

- 1 按DVB目錄鍵，螢幕顯示數位電視主目錄。
- 2 按▲或▼鍵選擇頻道搜索目錄（選中目錄為黃色）。
- 3 按OK鍵確認，進入頻道搜索目錄。
- 4 按▲或▼鍵選擇搜索類型目錄項。
- 5 按▶鍵，彈出選擇目錄。
- 6 按▲或▼鍵選擇搜索方式，按OK鍵確認。
- 7 按▲或▼鍵選擇加密目錄項。
- 8 按▶鍵，彈出選擇目錄。
- 9 按▲或▼鍵選擇加密方式，按OK鍵確認。

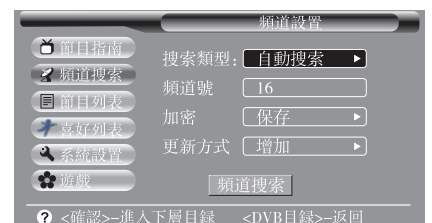

# 數位電視的操作

## 頻道搜索



10 按▲或▼鍵選擇更新方式目錄項。

11 按▶鍵，彈出選擇目錄。

12 按▲或▼鍵選擇更新方式，按OK鍵確認。

13 選好搜索方式後，按▲或▼鍵選中頻道搜索，按OK鍵確認，開始進行頻道搜索。

14 按DVB目錄鍵，返回目錄。

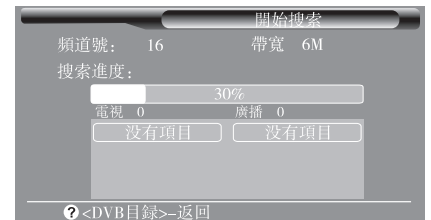
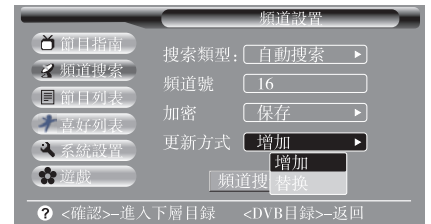

注：當本機未找到頻道時，將會提示您。

# 數位電視的操作

## 節目指南



- 1 按DVB目錄鍵，螢幕顯示數位電視主目錄。
- 2 按▲或▼鍵選擇節目指南目錄（選中目錄為黃色）。
- 3 按OK鍵確認，進入節目指南目錄。
- 4 按▲或▼鍵選擇頻道節目名。  
節目瀏覽窗口將瀏覽節目。簡介欄中將介紹該節目播放的時間、內容簡介。
- 5 按◀或▶鍵，可選擇同一頻道不同時間段的節目。
- 6 若您需要預定選中節目，按OK鍵進入預定目錄，再按OK鍵確認。預定的節目信息將增加到預定節目列表中（請參閱第40頁）。  
如果同一時間內已存在一個預定節目，將彈出一對話框，按OK鍵，則已存在的節目將被覆蓋。

按節目指南鍵，顯示當前節目信息。按▲或▼鍵顯示節目的播放時間；按◀或▶鍵在當前頻道內選擇節目；按OK鍵確認全屏播放；按狀態顯示鍵，將顯示選中節目的內容簡介。

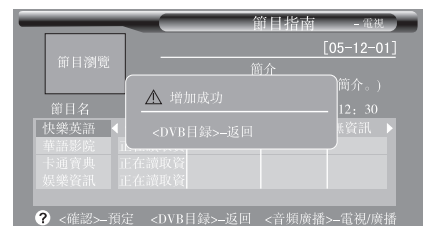
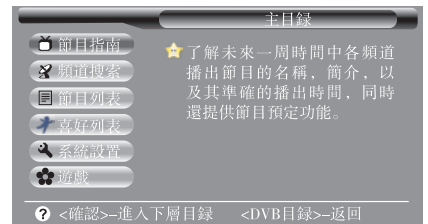

# 數位電視的操作

## 節目列表



- 1 按DVB目錄鍵，螢幕顯示數位電視主目錄。
- 2 按▲或▼鍵選擇節目列表目錄（選中目錄為黃色）。
- 3 按OK鍵確認，進入節目列表目錄。
- 4 按▲或▼鍵選擇頻道。
- 5 按音頻廣播鍵，可在電視、廣播之間切換。
- 6 按▶鍵，彈出選擇目錄：增加到喜好列表、刪除、全部刪除、加/解鎖、移動。
- 7 按DVB目錄鍵，返回目錄。

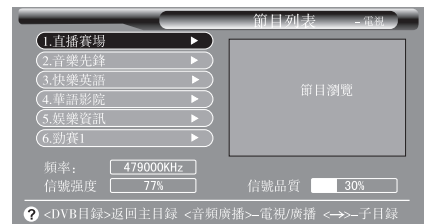
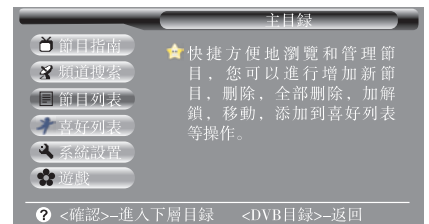

### 增加到喜好列表

- 1 按[節目列表]1-6步驟，選擇增加到喜好列表目錄項。
- 2 按OK鍵，彈出喜好類型選項。
- 4 按▲或▼鍵選擇喜好類別。
- 5 按OK鍵，則選擇節目將增加到喜列表中相應的類別中。



### 刪除節目

- 1 按[節目列表]1-6步驟，選擇刪除或全部刪除目錄項。
- 2 按OK鍵，彈出一對話框。
- 3 按OK鍵，將刪除選中的頻道或刪除全部頻道。

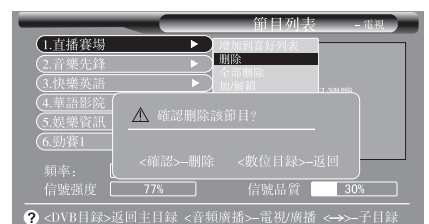

# 數位電視的操作

## 節目列表



### 加/解鎖

- 1 按 [節目列表]1-6步驟，選擇加/解鎖目錄項。
- 2 按OK鍵，彈出一對話框。
- 3 按0-9數字鍵，輸入正確的六位密碼。  
當節目被加鎖後，在節目名前將有一加鎖標志 (🔒)。

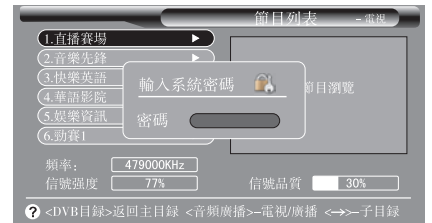
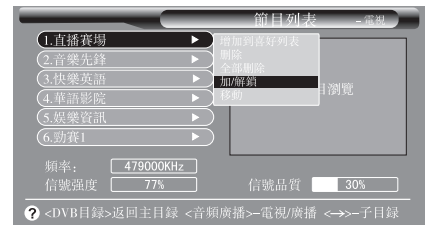

- 注：1.加鎖密碼與系統設置中的密碼是相同的，如果系統設置中的密碼有更改(請參閱第41頁)，則加鎖密碼同時也跟着更改。  
2.本機出廠初始密碼是：888888

### 移動

- 1 按 [節目列表]1-6步驟，選擇移動目錄項。
- 2 按OK鍵，彈出一對話框。
- 3 按0-9數字鍵，輸入移動位置號。
- 4 按OK鍵確認，則當前節目將移至到您選擇的位置上。

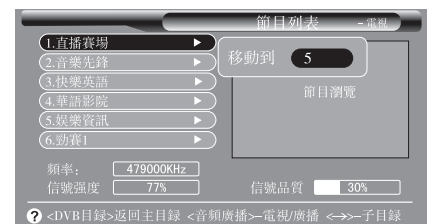
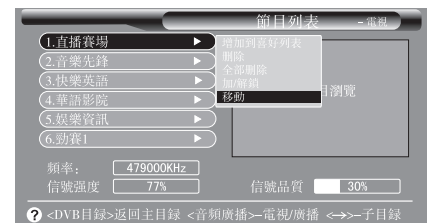

# 數位電視的操作

## 喜好列表



- 1 按DVB目錄鍵，螢幕顯示數位電視主目錄。
- 2 按▲或▼鍵選擇喜好列表目錄（選中目錄為黃色）。
- 3 按OK鍵確認，進入喜好列表目錄。
- 4 按音頻廣播鍵選擇喜好類別。
- 5 按▲或▼鍵選擇頻道。
- 6 按▶鍵，彈出選擇目錄：增加新節目、刪除。

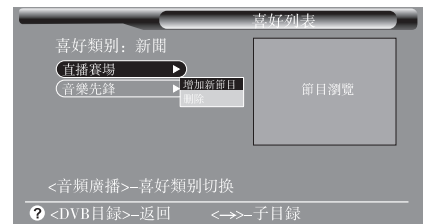
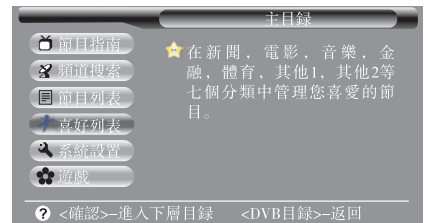

反復按常看頻道鍵，可選擇當前喜好類別中的節目。

### 增加新節目

- 1 選擇增加新節目目錄項。
- 2 按OK鍵，將彈出節目列表。
- 3 按▲或▼鍵選擇節目。
- 4 按OK鍵確認增加，左邊的喜好列表節目將同時增加。
- 5 按音頻廣播鍵，可在電視、廣播之間切換。

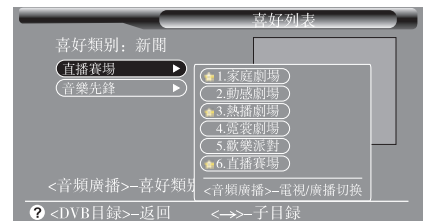
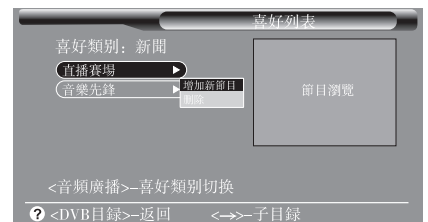

### 刪除節目

- 1 選擇刪除目錄項。
- 2 按OK鍵，將彈出節目列表。
- 3 按▲或▼鍵選擇節目。
- 4 按OK鍵確認，將彈出一對話框。
- 5 按OK鍵，將刪除選中節目。

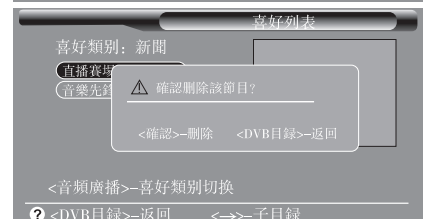
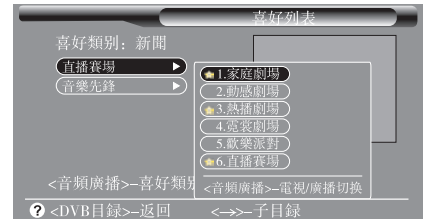
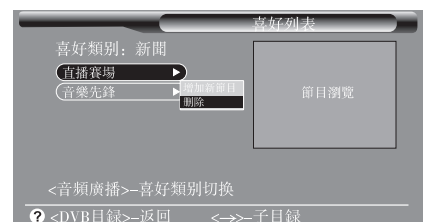

# 數位電視的操作

## 系統設置



- 1 按DVB目錄鍵，螢幕顯示數位電視主目錄。
- 2 按▲或▼鍵選擇系統設置目錄（選中目錄為黃色）。
- 3 按OK鍵確認，進入系統設置目錄。
- 4 按▲或▼鍵選擇系統設置目錄。
- 5 按DVB目錄鍵，返回目錄。



### 螢幕顯示時間設置

該目錄是為設置目錄顯示的時間。

- 1 按[系統設置]1-4步驟進入系統設置目錄，選擇螢幕顯示時間目錄。
- 2 按▶鍵，彈出選擇目錄。
- 3 按▲或▼鍵選擇顯示時間（1秒、3秒、5秒），按OK鍵確認。



### OSD目錄語言設置

- 1 按[系統設置]1-4步驟進入系統設置目錄，選擇語言目錄。
- 2 按▶鍵，彈出選擇目錄。
- 3 按▲或▼鍵選擇OSD目錄語言（English、中文），按OK鍵確認。

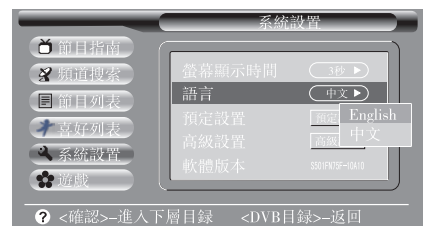

# 數位電視的操作

## 系統設置



### 預定節目設置

- 1 按 [系統設置] 1-4 步驟進入系統設置目錄，選擇預定設置目錄。
- 2 按 OK 鍵，進入預定節目子目錄。
- 3 按 ▲ 或 ▼ 鍵選擇頻道。
- 4 按 ▶ 鍵，彈出選擇目錄。
- 5 按 ▲ 或 ▼ 鍵選擇增加，可進行手動增加預定節目。
- 6 按 OK 鍵確認，進入手動添加目錄。
- 7 按 ▲ 或 ▼ 鍵移動光標，按 0-9 數字鍵輸入需要預定的頻道號或者需要選擇的節目時間。
- 8 按 OK 鍵確認增加。如果節目正在播放或已預定或不存在等情況下，會提示您相應的信息。

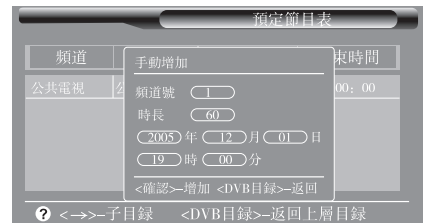
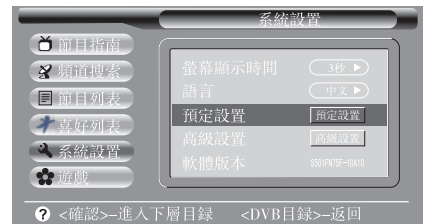

### 高級設置--出廠設置、密碼設置、天線保護

- 1 按 [系統設置] 1-4 步驟進入系統設置目錄，選擇高級設置目錄。
- 2 按 OK 鍵，進入高級設置子目錄。



### 高級設置--出廠設置

- 1 按 ▲ 或 ▼ 鍵選擇出廠設置。
- 2 按 OK 鍵，彈出一對話框。
- 3 按 OK 鍵確認，恢復出廠設置值。

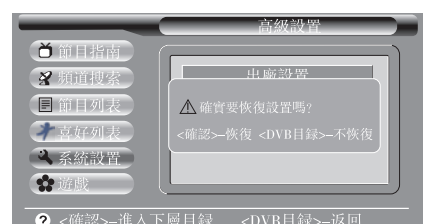



# 數位電視的操作

## 系統設置



### 高級設置--密碼設置

- 1 按▲或▼鍵選擇密碼設置。
- 2 按OK鍵，彈出一對話框。
- 3 按0-9數字鍵輸入正確的密碼（出廠初始密碼是888888），則彈出修改密碼對話框。
- 4 按0-9數字鍵輸入新密碼，並在確認密碼目錄再輸入一遍，則密碼修改成功。



### 高級設置--天線供電

- 1 按▲或▼鍵選擇天線保護。
- 2 按▶鍵，彈出選擇目錄。
- 3 按▲或▼鍵選擇關或開。
- 4 按OK鍵確認。



如果您使用的是帶放大器的室外天線時，天線保護設置為開，室外天線放大器的電源可由本機供給，電壓量為5V，電流量最大為80mA。當天線異常或短路時，本機可自動保護系統不受傷害，將切斷天線供電。如果需要恢復天線的供電設置，請重新啓動系統。

**當無線供電本機默認為關。**

# 數位電視的操作

## 遊戲



1 按DVB目錄鍵，螢幕顯示數位電視主目錄。

2 按▲或▼鍵選擇遊戲目錄（選中目錄為黃色）。

3 按OK鍵確認，進入遊戲界面。

按▶鍵，方塊向右移。

按◀鍵，方塊向左移。

按▲鍵，改變方塊的方向。

按▼鍵，加速方塊向下移動的速度。

OK鍵，暫停遊戲。

DVB目錄鍵，退出遊戲。

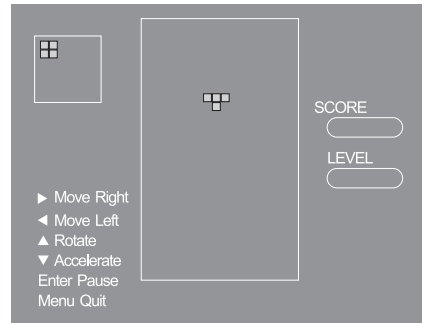

# 支持模式

D-SUB模式表: 640×480 60Hz, 72Hz, 75Hz。  
800×600 60Hz, 72Hz, 75Hz。  
1024×768 60Hz, 70Hz, 75Hz。  
1280□1024 60Hz, 75Hz。

YPbPr模式表: 480i 60Hz, 480P 60Hz。  
576i 50Hz, 576P 50Hz。  
720P 60Hz。  
1035i 60Hz。  
1080i 50Hz, 1080i 60Hz。  
1080P 50Hz, 1080P 60Hz。

HDMI模式表: 480i 60Hz, 480P 60Hz。  
576i 50Hz, 576P 50Hz。  
720P 60Hz。  
1035i 60Hz。  
1080i 50Hz, 1080i 60Hz。

# 關於售後服務.....

萬一顯示器發生異常狀況時，請依「故障排除」的方法先行檢查，若狀況仍無法改善，請關閉電源，拔掉電源插頭，停止使用，請連絡三洋各地服務站派員處理。

## 1 故障排除

在委託修理服務之前，請依下列方法檢查看看，若狀況仍無法改善，請關閉電源，拔掉電源插頭，停止使用，請連絡三洋各地服務站派員處理。

問題	可能奏效的解決方法
電源LED未亮	●檢查電源開關是否處於ON？ ●應連接電源線。
無圖像	●檢查電源開關是否處於ON？ ●應連接電源線。 ●確定訊號線有準確地插入槽中。 ●確定您所選擇的視訊輸入來源已連接到正常運作的設備上。 ●在使用的過程中，顯示器可能會因為省電設計而自動關閉，請隨意按一個鍵看影像是否恢復。
圖像有色彩缺陷	●檢查連接線是否正常或牢固？
圖像跳躍或出現波紋狀	●移除周遭可能會造成電子干擾電子設備。 ●檢查顯示器的信號線並確保插針不發生彎曲。
螢幕圖像未居中或大小不對	●可以按自動調整鈕來將螢幕自動調到最佳狀態。 ●參考位置設定。

## 2 廢家電處理方法

當您的舊顯示器要廢棄時，請依下列方式處理：

- ① 當您要廢棄舊顯示器時，務必將電源線和連接線拔下，以策安全。
- ② 當您購買新顯示器時，汰換之舊顯示器可委由經銷商運回處理。
- ③ 請洽廢電子電器、物品資源回收管理基金管理委員會。  
免費服務專線：0800-020-008
- ④ 請勿自行隨意丟棄，以免造成環境污染，謝謝合作。



## 3 如需服務時，請將下列事項告知...

- ① 機種
- ② 故障的狀況（儘可能詳細）
- ③ 製造號碼（保證書上有記載）
- ④ 姓名、住址、電話
- ⑤ 訪問時間、日期
- ⑥ 購買日期

## 4 各地服務站：

若您需要我們服務時，歡迎您的來電，我們將提供您最熱忱的售後服務。

松江站：02-25236104	花蓮站：038-234414	彰化站：04-7224833
三重站：02-29719068	玉里站：038-882096	嘉義站：05-2364504
永和站：02-29223243	台東站：089-323141	虎尾站：05-6330531
板橋站：02-29597112	台中站：04-22611009	台南站：06-2541191
桃園站：03-4355492	豐原站：04-25224401	高雄站：07-3550096
新竹站：03-5343413	沙鹿站：04-26355778	澎湖站：06-9211490
基隆站：02-24651934	南投站：049-2221248	鳳山站：07-7632869
宜蘭站：039-323154	員林站：04-8321634	屏東站：08-7377446

# 備忘錄



# 台灣三洋電機股份有限公司

公司：台北市松江路266號10F TEL:(02)2521-0251