

## HDR-CX300E/CX305E/CX350E/ CX350VE/CX370E/XR350E/XR350VE

数码HD摄录一体机

### “Handycam” 手册

**AVCHD HDMI**



目录	8
准备工作	11
录制/播放	19
充分利用本机	37
使用外部设备保存图像	49
自定义本机	57
附加信息	80
快速查阅	103

# HANDYCAM®

# 请先阅读

“数码HD摄录一体机”在本手册中称为“本机”。

## 附件

( ) 中的数字为提供的数量。

□电源适配器 (1)

□电源线 (1)

□分量A/V连接线 (1) **A**

□A/V连接线 (1) **B**

□USB连接线 (1) **C**

□无线遥控器 (1)

已安装纽扣式锂电池。使用无线遥控器之前先取出绝缘片。

□可重复充电电池NP-FV50 (1)

□CD-ROM “Handycam” Application Software (1)

- “PMB” (软件, 包含“PMB帮助”)

- “Handycam” 手册 (PDF)

□“操作指南” (1)

**A**

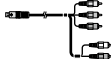

**B**



**C**

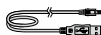

• 关于本机中可使用的存储卡, 请参阅第17页。

## 使用本机

• 请勿通过下列部位持拿本机, 也请勿通过插孔盖持拿本机。

## 热靴盖



## 液晶屏

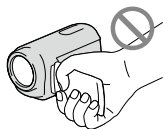

## 电池组

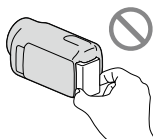

- 本机不防尘、不防水滴, 也不防水。请参阅“关于本机的操作”(第99页)。
- 即使本机关闭, 只要GPS开关设定为ON, GPS功能就会一直工作。在飞机起飞和降落期间, 请务必将GPS开关设定为OFF(HDR-CX350VE/XR350VE)。

## 菜单项目、LCD液晶屏和镜头

- 以灰色显示的菜单项目在当前录制或播放状态下不可用。
- 液晶屏是采用极高精密技术制造的, 可有效使用的像素超过99.99%。但有时可能会有一些小黑点和/或亮点(白、红、蓝或绿点)一直出现在液晶屏上。这些点是制造过程的正常结果, 不会在任何方面影响录制。

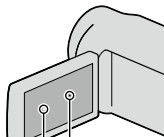

黑点  
白点、红点、蓝点或绿点

- 液晶屏或镜头长时间受到阳光直射可能会造成故障。
- 请勿对着太阳拍摄。否则可能导致本机故障。仅可在弱光条件下, 如黄昏时拍摄太阳的图像。

## 关于语言设定

- 使用以各种当地语言显示的画面作为操作流程的图解。必要时可在使用本机之前更改屏幕语言(第15页)。

## 关于录制

- 为确保存储卡的稳定操作，初次使用前建议使用本机初始化存储卡（第74页）。初始化存储卡会删除卡中存储的全部数据，而且数据无法恢复。请将重要数据保存到计算机等设备上。
- 在开始录制前，请测试录制功能以确认录制图像和声音没有任何问题。
- 即使是由于本机、录制媒体等故障导致无法录制或播放，也不对录制内容提供赔偿。
- 电视机彩色制式因各国/地区而异。若要在电视机上观看录制内容，需要基于PAL制式的电视机。
- 电视节目、电影、录像带以及其它材料可能受版权保护。未经授权即对此类材料进行录制可能会违反版权法。

## 关于播放的说明

- 本机与用于高清晰画质（HD）录制的MPEG-4 AVC/H.264 High Profile兼容。因此，您无法用以下设备播放在本机上以高清晰画质（HD）录制的图像：
  - 与High Profile不兼容的其它AVCHD格式兼容设备
  - 与AVCHD格式不兼容的设备
- 可能无法使用其他设备正常播放本机录制的图像。此外，也可能无法使用本机播放其他设备录制的图像。

## 以HD画质（高清晰）录制的光盘

- 本机能够以AVCHD格式拍摄高清晰影片。包含AVCHD影片的DVD媒体不应使用基于DVD技术的播放器/录像机，因为DVD播放器/录像机可能无法弹出媒体，并不在发出警告的前提下删除其内容。包含AVCHD影片的DVD媒体可在兼容Blu-ray Disc™的播放器/录像机或者其他兼容设备上播放。

## 保存所有录制的图像数据

- 为防止丢失图像数据，请将所有录制的图像定期保存在外部媒体中。建议使用计算机将图像数据保存在DVD-R等光盘上。此外，还可使用录像机或DVD/HDD刻录机保存图像数据（第51页）。

- 在 **MENU** (MENU) → [显示其它] → [拍摄模式]（在 **[拍摄设定]** 类别下）设为 [HD FX] 的情况下录制的图像数据不能用来制作AVCHD光盘。可将它们保存到Blu-ray Disc上或使用外部媒体（第49页）。

## 关于电池组/电源适配器的说明

- 关闭本机后，确保取出电池组或断开电源适配器的连接。
- 同时握住本机和DC插头，断开电源适配器与本机的连接。

## 关于本机/电池温度的说明

- 当本机或电池的温度过高或过低时，由于在此情况下会开启本机的保护功能，从而可能无法在本机上进行录制或播放。此时，液晶屏上出现指示（第86页）。

## 当本机连接到计算机或附件时

- 请勿试图使用计算机对本机的录制媒体进行格式化。如果这样做，本机可能无法正常运行。
- 当使用通讯电缆将本机与另一设备连接时，确保以正确的方式插入连接器插头。强行将插头推入端子会损坏端子，并可能会造成本机故障。

## 如果您无法录制/播放图像，请执行[媒体格式化]

- 如果长时间反复录制/删除图像，录制媒体上可能会产生数据碎片。图像无法被保存或录制。在这种情况下，可先将图像保存到某种外部媒体上，然后，通过触碰 **MENU** (MENU) → [显示其它] → [媒体格式化]（在 **[管理媒体]** 类别下）→ 所需媒体 → [是] → [是] → **OK** 来执行[媒体格式化]。

## 关于选购附件的说明

- 我们建议您使用正品Sony附件。
- 有些国家/地区可能不提供正品Sony附件。

## 关于本手册、插图和画面显示

- 本手册中出于演示目的而使用的示例图像均使用数码相机拍摄，因此可能看上去与本机上实际出现的图像和画面指示有所不同。并且，为了便于理解，还对本机的插图及其画面指示做了适当的扩大或简化。
- 在本手册中，本机的内存(HDR-CX300E/CX305E/CX350E/CX350VE/CX370E)和硬盘(HDR-XR350E/XR350VE)以及存储卡均称为“录制媒体”。
- 在本手册中，以高清晰画质(HD)录制的DVD光盘称为AVCHD光盘。
- 本机和附件的设计和规格如有变更，恕不另行通知。



## 确认本机的型号名称

- 当不同型号之间存在规格差异时，型号名称会显示在本手册中。请确认本机底部的型号名称。
- 本系列产品的规格差异如下所示。

	录制媒体	内部录制媒体容量	USB插孔
HDR-CX300E	内存+存储卡	16GB	输入/输出
HDR-CX305E			仅输出
HDR-CX350E/ HDR-CX350VE*		32GB	输入/输出
HDR-CX370E		64GB	
HDR-XR350E/ HDR-XR350VE*	内部硬盘+存储卡	160GB	

带\*的机型配有GPS。

## 关于使用的说明

- 请勿执行以下任何操作。否则，录制媒体可能会损坏，录制的图像可能会丢失或无法播放，或还可能出现其它故障。
  - 在存取指示灯（第18页）亮起或闪烁时退出存储卡
  - 在 （动画）/ （照片）指示灯（第19页）或存取指示灯（第18页）亮起或闪烁时从本机中取出电池组或断开电源适配器的连接，或对本机施加机械冲击或振动
- 使用肩带（另售）时，请勿使本机碰撞到其它物体。
- 请勿在非常嘈杂的区域中使用本机。

## 关于跌落传感器(HDR-XR350E/XR350VE)

- 本机具有跌落传感器功能，可防止内部硬盘由于跌落而受到冲击（第78页）。如果启用此功能，当本机跌落或处于失重条件下时，其显示的块状杂讯也会被录制下来。如果跌落传感器反复捕获到跌落信号，就可能停止录制/播放。

## 关于在高海拔地区使用本机的说明(HDR-XR350E/XR350VE)

- 请勿在海拔高度超过5000米的低气压区域打开本机。这样做可能会损坏本机内部的硬盘驱动器。

# 操作流程

## 准备工作 (第11页)

准备电源和存储卡。

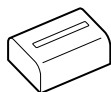

## 录制动画和照片 (第19页)

录制动画 → 第19页

💡更改录制模式 (第24页)

💡预计录制时间 (媒体信息, 第74页)

拍摄照片 → 第21页



## 播放动画和照片

在本机上播放 → 第27页

在电视机上播放图像 → 第34页

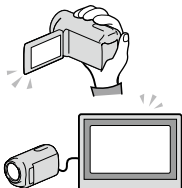

## 保存图像

使用计算机保存动画和照片

在外部媒体中保存动画和照片 → 第49页

使用DVD刻录机保存图像 → 第51页

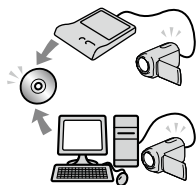

## 删除动画和照片 (第37页)

如果删除已保存在计算机或光盘中的图像数据, 便可在释放出的可用媒体空间上再次刻录新图像。

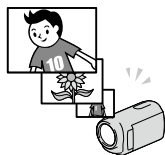

# 关于成功录制的建议

## ■要获得良好的录制结果



### ★ 拿稳本机

当您手持本机时，请保持上身直立，并让两臂紧靠上身。SteadyShot功能可有效防止摄录一体机晃动，但关键是您不能移动本机。

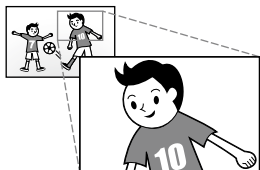

### ★ 平滑变焦

缓慢且平滑地放大和缩小。另外请适度使用变焦。过度变焦可能会使动画观看者感到疲劳。



### ★ 营造空间感

使用摇摄方法。稳定自己身体，缓慢转动上身的同时，水平移动本机。摇摄结束时静止片刻，使场景看起来稳定。



### ★ 通过解说渲染动画

考虑在拍摄动画时录音。在拍摄过程中对拍摄对象进行解说，或与拍摄对象交谈。应尽量保持音量平稳，因为录制者比被录制者更靠近麦克风。



### ★ 使用附件

充分利用本机附件。例如，使用三脚架时，您可以进行长时间录制或在昏暗光线中录制，如烟火或夜景等场景。始终携带备用电池，您可以连续进行录制而不必担心电池电量短缺。

## ■有用的录制技巧

### 无需繁琐的设定即可捕获美丽图像

智能自动(23)

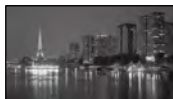

### 对焦于屏幕左侧的孩子身上

设定拍摄对象的优先级(25)  
定点对焦(64)



### 在动画录制过程中捕获照片

Dual Rec(26)  
笑脸快门(26)



### 在光线昏暗的房间内录制

LOW LUX(67)



### 捕获无限壮观的烟火或日落

烟火(62)  
日出和日落(62)



### 查看高尔夫挥杆

高尔夫球模式拍摄(65)  
平稳缓慢拍摄(65)

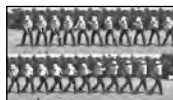

# 目录

请先阅读	2
关于使用的说明	4
操作流程	5
关于成功录制的建议	6

## ■ 准备工作

步骤1: 对电池组充电	11
步骤2: 打开电源, 设定日期和时间	14
更改语言设定	15
步骤3: 准备录制媒体	16
选择动画的录制媒体	16
选择照片的录制媒体	16
插入存储卡	17

## ■ 录制/播放

录制	19
录制动画	19
拍摄照片	21
录制动画和照片的有用功能	23
变焦	23
自动录制更佳图像 (智能自动)	23
选择高清晰画质(HD)或标准画质(STD)	24
选择录制模式	24
设定拍摄对象的优先级	25
自动捕获笑脸 (笑脸快门)	26
在动画录制过程中录制高质量照片 (Dual Rec)	26
以镜像模式录制	26
在本机上播放	27
播放动画和照片的有用功能	30
按照日期搜索想要的图像 (日期索引)	30
通过精确定点搜索想要的场景 (电影滚动索引)	30
通过人脸搜索想要的场景 (人脸索引)	30
播放动画集锦 (精彩场面播放)	31
对照片使用播放变焦	33
播放一系列照片 (幻灯片放映)	33
在电视机上播放图像	34
通过[电视机连接指南]连接电视机	34
使用“BRAVIA” Sync	36



## ■ 充分利用本机

删除动画和照片	37
保护录制的动画和照片（保护）	38
分割动画	39
从动画中捕获照片	40
将动画和照片从内部录制媒体复制到存储卡上	41
复制动画	41
复制照片	42
使用动画的播放列表	43
创建播放列表	43
播放播放列表	43
使用GPS功能(HDR-CX350VE/XR350VE)	45
设定GPS功能	45
获取当前的地点信息	46
通过录制地点搜索想要的场景（地图索引）	46
显示坐标信息（坐标）	47
自动调整时钟和时区（日期和时钟自动调整/时区自动调整）	47

## ■ 使用外部设备保存图像

将图像保存在外部媒体中（直接复制）	49
用DVD刻录机、录像机创建光盘	51
选择创建光盘的方法	51
用专用DVD刻录机和DVDirect Express创建光盘	52
用DVDirect Express以外的DVD刻录机等创建高清晰画质（HD）光盘	54
用录像机等创建标准清晰画质（STD）光盘	54

## 自定义本机

使用菜单	57
操作菜单	57
使用“我的菜单”	58
使用  OPTION MENU	59
菜单列表	60
 手动设定 (用于调节场景条件的项目)	62
 拍摄设定 (用于自定义拍摄的项目)	66
 摄像机照片设定 (用于录制照片的项目)	70
 播放 (用于播放的项目)	72
 编辑 (用于编辑的项目)	73
 其它 (用于其它设定的项目)	74
 管理媒体 (用于录制媒体的项目)	74
 常规设定 (其它设定项目)	75

## 附加信息

 故障排除	80
自检显示/警告指示	86
动画录制时间/可录制照片数量	89
每个电池组预计录制和播放时间	89
动画的预计录制时间	89
预计可录制照片数量	91
在国外使用本机	93
保养和预防措施	95
关于AVCHD格式	95
关于GPS(HDR-CX350VE/XR350VE)	95
关于“Memory Stick”	97
关于“InfoLITHIUM”电池组	98
关于x.v.Color	99
关于本机的操作	99

## 快速查阅

画面指示	103
部件和控制装置	104
索引	108

# 步骤1：对电池组充电

HDR-CX300E/CX305E/CX350E/CX350VE/CX370E

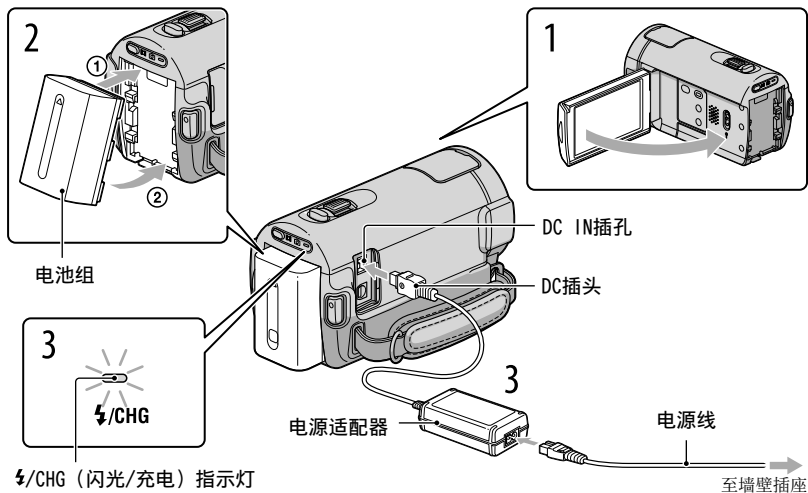

HDR-XR350E/XR350VE

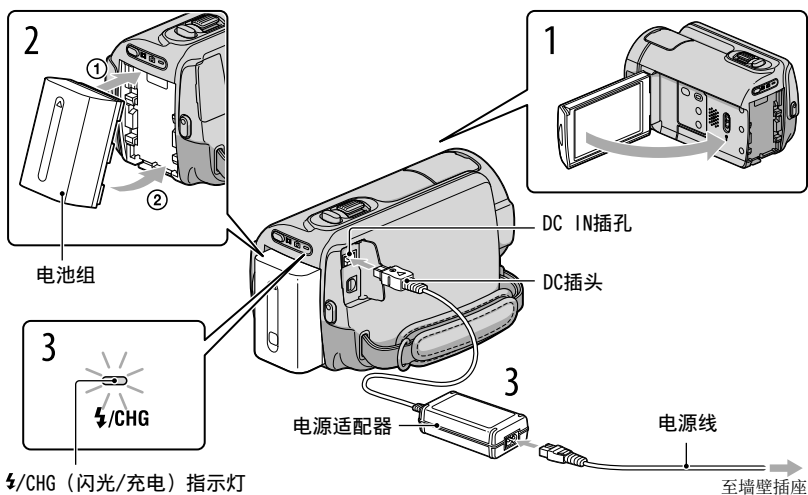

将“InfoLITHIUM”（V系列）电池组安装到本机之后，便可对其进行充电。

#### 注意

- 不可将V系列之外的任何“InfoLITHIUM”电池组安装到本机。

---

1 通过合上液晶屏关闭本机。



---

2 对准电池端子(①)，按照箭头方向推动电池组(②)直至其发出咔嗒声，以安装电池组。

---

3 将电源适配器和电源线连接到本机和墙壁插座。

- 将DC插头上的▲标记与DC IN插孔上的标记对齐。

/CHG（闪光/充电）指示灯亮起，充电开始。电池组完全充满电时，/CHG（闪光/充电）指示灯会熄灭。

---

4 充电完毕时，请从本机的DC IN插孔拔出电源适配器。

---

#### 提示

- 关于录制和播放时间，请参阅第89页。
- 当本机开启时，您可以通过液晶屏左上方的剩余电量指示查看近似剩余电量。

### 充电时间

对完全放电的电池组完全充电所需要的近似时间（分钟）。

电池组	充电时间
NP-FV50（附件）	155
NP-FV70	195
NP-FV100	390

- 以上是本机在25 °C时测量的充电时间。  
10 °C到30 °C为建议的温度。

## 若要取出电池组

关闭液晶屏。按PUSH（电池释放）按钮①，按照箭头方向取出电池组②。

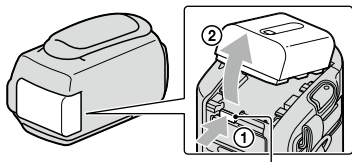

PUSH（电池释放）按钮

## 若要使用墙壁插座作为电源

请进行与“步骤1：对电池组充电”相同的连接。即使电池组已经安装，电池组也不会放电。

## 在国外对电池组充电

您可以使用本机附送的电源适配器，在AC 100 V至240 V，50 Hz/60 Hz范围内在任何国家/地区对电池组充电。

### ⚠ 注意

- 请勿使用电子式电压互感器。

## 关于电池组的说明

- 当您取出电池组或断开电源适配器连接时，请关闭液晶屏，并确保📺（动画）/📷（照片）指示灯（第19页）和存取指示灯（第18页）已熄灭。
- 在下列情况下，⚡/CHG（闪光/充电）指示灯在充电过程中会闪烁：
  - 未正确安装电池组。
  - 电池组损坏。
  - 电池组温度低。
    - 从本机中取出电池组，将其放置在温暖处。
  - 电池组温度高。
    - 从本机中取出电池组，将其放置在凉爽处。
- 当安装摄影灯（另售）时，建议使用NP-FV70或NP-FV100电池组。
- 建议不要在本机上使用NP-FV30，因其只能提供短时间的录制和播放。
- 在默认设定下，如果连续约5分钟未对本机进行任何操作，则电源将自动关闭以节约电池电量（[自动关机]，第78页）。

## 关于电源适配器的说明

- 使用电源适配器时，请使用附近的墙壁插座。在使用本机时如果发生任何故障，请立即从墙壁插座上断开电源适配器的连接。
- 请勿在狭小的空间内使用电源适配器，例如在墙壁和家具之间。
- 请勿让任何金属物使电源适配器的DC插头或电池端子短路。否则可能导致故障。

## 步骤2：打开电源，设定日期和时间

### 1 打开本机的液晶屏。

本机开启，镜头盖打开。

- 若要在液晶屏打开时打开本机，请按POWER。

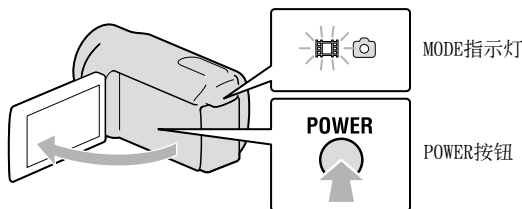

### 2 用 **▲**/**▼** 选择想要的地理区域，然后触碰[下一步]。

触碰液晶屏上的按钮

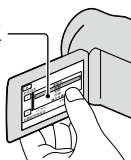

- 若要重新设定日期和时间，请触碰 **MENU** (MENU) → [显示其它] → [时钟/语言设定] (在 [常规设定] 类别下) → [日期和时钟设定]。如果显示屏上没有需要的项目，请触碰 **▲**/**▼**，直到该项目出现。

### 3 设定[夏令时]、日期和时间，然后触碰 **OK**。

时钟开始走时。

- 如果您将[夏令时]设定为[开]，时钟会提前1小时。

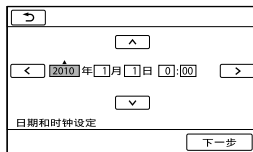
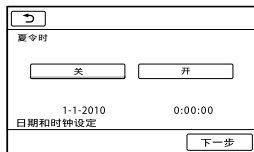

### ⚠ 注意

- 日期和时间在录制过程中不出现，但会被自动录制在录制媒体上，并可在播放过程中显示。若要显示日期和时间，请触碰 **MENU** (MENU) → [显示其它] → [播放设定] (在 **▶** [播放] 类别下) → [数据代码] → [日期/时间] → **OK** → **↩** → **✕**。
- 您可通过触碰 **MENU** (MENU) → [显示其它] → [声音/显示设定] (在 **🔊** [常规设定] 类别下) → [提示音] → [关] → **OK** → **↩** → **✕** 关闭操作提示音。
- 如果触碰的按钮未正确响应，请校准触摸面板 (第100页)。
- 一旦设定了时钟，时钟时间会自动用 [日期和时钟自动调整] 调节，并且 [时区自动调整] 设定为 [开] (第77页)。根据本机选择的国家/地区而定，时钟可能不会自动调节为正确时间。此时，请将 [日期和时钟自动调整] 和 [时区自动调整] 设定为 [关] (HDR-CX350VE/XR350VE)。

## 若要关闭电源

关闭液晶屏。 **🔊** (动画) 指示灯闪烁数秒，电源关闭。

### 💡 提示

- 您也可以通过按POWER关闭本机电源。
- 当 [通过液晶屏开启电源] (第78页) 设定为 [关] 时，请通过按POWER关闭本机电源。

## 更改语言设定

您可以更改画面显示，以指定的语言显示信息。

触碰 **MENU** (MENU) → [显示其它] → [时钟/🔊 语言设定] (在 **🔊** [常规设定] 类别下) → [🔊 语言设定] → 想要的语言 → **OK** → **↩** → **✕**。

## 步骤3：准备录制媒体

可用的录制媒体视本机情况而有所不同。以下图标会显示在本机画面上。

HDR-CX300E/CX305E/CX350E/  
CX350VE/CX370E



内存 \*



存储卡

HDR-XR350E/XR350VE



内部硬盘 \*



存储卡

\* 在默认设定下，动画和照片均将录制到此录制媒体中。您可以在所选媒体上执行录制、播放和编辑操作。

### 提示

- 关于动画可录制时间，请参阅第89页。
- 关于可录制照片数量，请参阅第91页。

### 选择动画的录制媒体

- 1 触碰 **MENU** (MENU) → [显示其它] → [媒体设定] (在  [管理媒体]类别下) → [动画媒体设定]。  
[动画媒体设定]画面出现。

- 2 触碰想要的录制媒体。

- 3 触碰[是] → **OK**。

录制媒体即被更改。

### 选择照片的录制媒体

- 1 触碰 **MENU** (MENU) → [显示其它] → [媒体设定] (在  [管理媒体]类别下) → [照片媒体设定]。  
[照片媒体设定]画面出现。

- 2 触碰想要的录制媒体。

- 3 触碰[是] → **OK**。

录制媒体即被更改。



## 若要查看录制媒体设定

在动画录制模式或照片录制模式中，屏幕右上角显示所选媒体的媒体图标。



- 显示的图标可能因机型而异。

## 插入存储卡

### ⚠ 注意

- 将录制媒体设定为[存储卡]，以便在存储卡上录制动画和/或照片。

### 可用于本机的存储卡类型

- 仅“Memory Stick PRO Duo” (Mark2)、“Memory Stick PRO-HG Duo”、SD存储卡（第4类或更快）和SDHC存储卡（第4类或更快）可用于本机。MultiMediaCard不能用于本机。
- 本手册中，“Memory Stick PRO Duo” (Mark2)和“Memory Stick PRO-HG Duo”被称为“Memory Stick PRO Duo”。
- 经验证，最大32 GB的存储卡可与本机共同工作。

**“Memory Stick PRO Duo” / “Memory Stick PRO-HG Duo”**  
(该尺寸可用于本机。)



- “Memory Stick PRO Duo”仅可用于与“Memory Stick PRO”兼容的设备。
- 请勿在“Memory Stick PRO Duo”或“Memory Stick Duo”适配器上贴标签或类似物。

---

打开盖子，使凹边方向如图所示，插入存储卡直至其发出咔嗒声到位。

- 插入存储卡后关闭盖子。

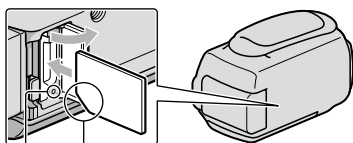

请注意凹角的方向。

存取指示灯

如果插入新存储卡，可能会显示[创建新的图像数据库文件。]画面。在这种情况下，请触碰[是]。如果仅在存储卡上录制照片，请触碰[否]。

- 确认存储卡的方向。如果按错误的方向将存储卡强行插入，存储卡、存储卡插槽或图像数据可能会损坏。

---

#### ⚠ 注意

- 如果显示[未能创建新的图像数据库文件。可能没有足够的剩余空间。]，请通过触碰 **MENU** (MENU) → [显示其它] → [媒体格式化] (在 [管理媒体]类别下) → [存储卡] → [是] → [是] → **OK** 来格式化存储卡。

#### 若要退出存储卡

打开盖子，然后向内轻推一下存储卡。

- 录制过程中，请勿打开盖子。
- 插入或退出存储卡时请小心，不要让存储卡弹出和跌落。

# 录制

在默认设定下，动画以高清晰画质(HD)录制到下列媒体上。

HDR-CX300E/CX305E/CX350E/CX350VE/CX370E：内存

HDR-XR350E/XR350VE：内部硬盘

## 提示

- 若要更改录制媒体，请参阅第16页。

## 1 收紧腕带。

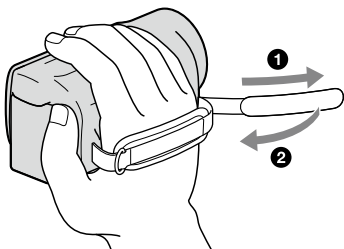

## 2 打开本机的液晶屏。

本机开启，镜头盖打开。

- 若要在液晶屏已经打开时打开本机，请按POWER（第14页）。
- 您可以通过按MODE切换录制模式。按MODE点亮想要的录制模式指示灯。

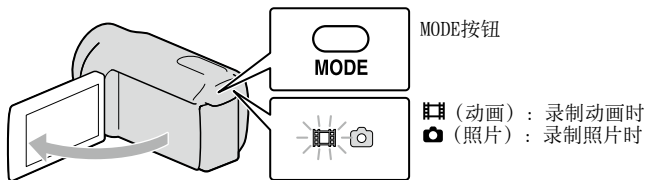

## 录制动画

按START/STOP开始录制。

- 您也可以通过触碰液晶屏左下方的●开始录制。

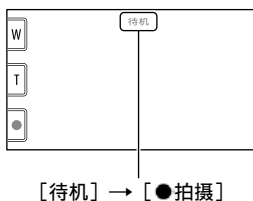
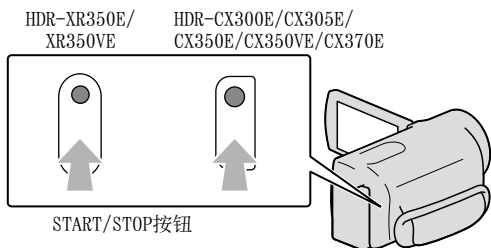

若要停止录制，请再按一次START/STOP。

- 您也可以通过触碰液晶屏左下方的●停止录制。

- 打开本机电源或切换录制（动画/照片）/播放模式后，LCD液晶屏上的图标和指示将显示约3秒钟，然后即消失。若要重新显示图标和指示，请触碰液晶屏上录制和变焦按钮以外的任意位置。

#### 液晶屏上的录制和变焦按钮



#### ⚠ 注意

- 如果在录制动画时关闭液晶屏，本机将停止录制。
- 动画的最长连续录制时间约为13小时。
- 当动画文件超过2 GB时，将自动创建下一个动画文件。
- 打开本机后需要数秒才能开始录制。在此期间您无法操作本机。
- 如果录制完成后仍在将数据写入录制媒体，将会指示以下状态。此时，请勿对本机施加冲击或振动，也不要取出电池或断开电源适配器的连接。
  - 存取指示灯（第18页）亮起或闪烁
  - 液晶屏右上角的媒体图标闪烁

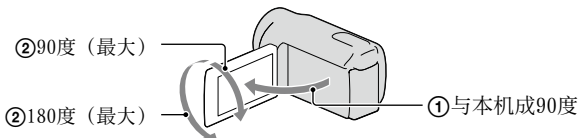

### 提示

- 关于动画录制时间，请参阅第89页。
- 您可以通过完全按下PHOTO (Dual Rec, 第26页) 在动画录制过程中录制照片。
- 检测到人脸时，将出现白色框，人脸附近的画质将自动优化（[人脸检测]，第67页）。
- 通过触碰人脸可指定其优先级（第25页）。
- 在默认设定下，当本机在动画录制过程中检测到人物笑脸时将自动录制照片（笑脸快门，第26页）。
- 您可以从录制的动画中捕获照片（第40页）。
- 您可以通过触碰 **MENU** (MENU) → [显示其它] → [媒体信息]（在  [管理媒体] 类别下）查看可录制时间和预计剩余容量等。
- 本机的液晶屏可在整个画面上显示录制图像（全像素显示）。但是，当在不兼容全像素显示的电视机上播放时，可能会造成图像的上下左右边缘略有剪切。此时，将[引导框]设定为[开]（第66页），并使用画面上显示的外框作为引导框录制图像。
- 若要调节LCD液晶屏的角度，先将LCD液晶屏与本机成90度打开①，然后再调节角度②。



- **[STEADYSHOT]**在默认设定下设定为[增强]。

### 录制过程中的数据代码

录制日期、时间、条件和坐标(HDR-CX350VE/XR350VE)会自动录制在录制媒体上。它们在录制过程中不会显示。但是，您可以在播放时作为[数据代码]查看这些数据。要显示它们，请触碰 **MENU** (MENU) → [显示其它] → [播放设定]（在  [播放] 类别下）→ [数据代码] → 想要的设定 → **OK** →  → **X**。

### 拍摄照片

在默认设定下，照片将录制到下列录制媒体中。

HDR-CX300E/CX305E/CX350E/CX350VE/CX370E：内存

HDR-XR350E/XR350VE：内部硬盘

### 提示

- 若要更改录制媒体，请参阅第16页。

## 1 按MODE开启 (照片) 指示灯。

液晶屏上的显示切换为照片录制模式，且画面纵横比变为4:3。



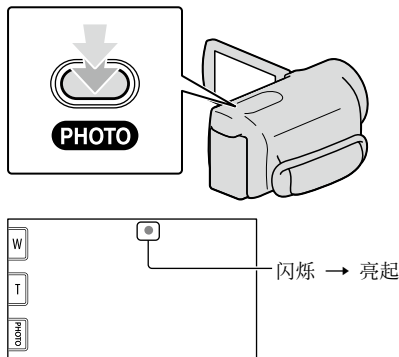

## 2 轻按PHOTO调节对焦，然后完全按下。

- 您也可以通过触碰液晶屏上的  录制照片。



当  消失时，照片被录制。

### 提示

- 关于可录制照片数量，请参阅第91页。
- 若要更改图像尺寸，请触碰 **MENU** (MENU) → [显示其它] → [  图像尺寸 ] (在  [摄像机照片设定] 类别下) → 想要的设定 → **OK** → **X**。
- 显示  时，无法录制照片。
- 如果环境光线不足，本机将自动闪光。处于动画录制模式时，闪光灯不工作。可通过 **MENU** (MENU) → [显示其它] → [闪光灯模式] (在  [摄像机照片设定] 类别下) → 想要的设定 → **OK** → **X** 来更改本机的闪光方式。
- 如果在装有转换镜头（另售）时使用闪光灯录制照片，则可能会反射出阴影。

### 若照片上出现白色圆点

该现象是由于镜头附近漂浮的颗粒（灰尘、花粉等）造成。当这些颗粒被本机的闪光灯强化后，会以白色圆点形式出现。

若要减少白色圆点现象，请点亮房间内的照明，并在不使用闪光灯的情况下拍摄对象。

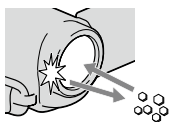

空气中的颗粒（灰尘、花粉等）

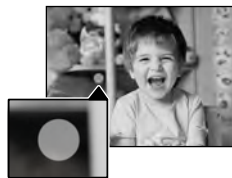

# 录制动画和照片的有用功能

## 变焦

使用电动变焦控制杆可将图像最多放大到原始尺寸的17倍。您也可以使用液晶屏上的 $\square$ / $\square$ 放大图像。

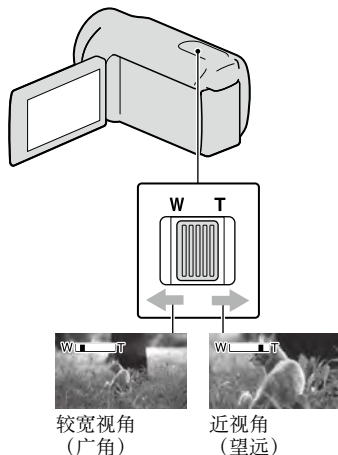

轻轻移动电动变焦控制杆可进行慢速变焦。较大幅度移动可进行快速变焦。

### ⚠ 注意

- 确保将手指一直放在电动变焦控制杆上。如果将手指移开电动变焦控制杆，电动变焦控制杆的操作声音也可能会被录制。
- 无法用液晶屏上的 $\square$ / $\square$ 按钮更改变焦速度。
- 在保持清晰对焦情况下，广角时本机和对象之间的最短距离约为1 cm，望远时约为80 cm。
- 您可以使用光学变焦将图像最多放大12倍，除非[ $\square$  STEADYSHOT]设定为[增强]。

### 👁 提示

- 如果您想进一步变焦，可以设定[ $\square$  数码变焦] (第69页)。

## 自动录制更佳的图像 (智能自动)

按 $\square$  i AUTO，即可使用智能自动功能录制图像。将本机对准拍摄对象时，本机将会使用三种检测模式的优化组合进行录制：人脸检测、场景检测和摄录一体机晃动检测。当本机检测到拍摄对象时，将会显示与检测到的状况相对应的图标。

### 👁 提示

- 在默认设定下，智能自动设定为ON。

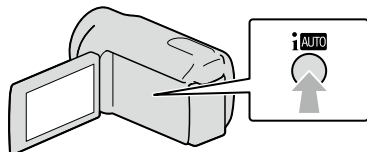

### 人脸检测

$\square$  (人像)、 $\square$  (婴儿)

本机检测人脸，并调节对焦、色彩和曝光。

### 场景检测

$\square$  (背光)、 $\square$  (风景)、 $\square$  (夜晚)、 $\square$  (聚光灯)、 $\square$  (弱光)、 $\square$  (特写)

本机会根据场景自动选择最有效的设定。

### 摄录一体机晃动检测

$\square$  (步行)、 $\square$  (三脚架)

本机将检测自身是否发生晃动，并做出最优化的补偿。

### ⚠ 注意

- 本机可能无法根据录制条件检测到期望的场景或拍摄对象。
- 根据检测的场景，可能无法使用闪光灯。





### ⚠ 注意

- 无法从以[]拍摄模式]的[HD FX]模式录制的动画创建AVCHD光盘。将以[HD FX]模式录制的动画保存到Blu-ray光盘或外部存储设备上(第49页)。

### 💡 提示

- 选择高清晰画质(HD)的FX或FH模式时,将以AVCHD 1920 × 1080/50i格式录制动画。而选择高清晰画质(HD)的HQ或LP模式时,将会以AVCHD 1440 × 1080/50i格式录制动画。选择标准清晰画质(STD)时,将会以MPEG-2格式录制动画。
- 可选择以下高清晰画质(HD)录制模式。[HD FX]的“24M”为最大比特率,[HD FX]以外的其他值,例如“17M”,为平均比特率。
  - [HD FX] (AVC HD 24M (FX))
  - [HD FH] (AVC HD 17M (FH))
  - [HD HQ] (AVC HD 9M (HQ)) (默认设定)
  - [HD LP] (AVC HD 5M (LP))
- 标准画质(STD)的录制模式限于以下值。
  - “9M”为平均比特率。
  - [STD HQ] (STD 9M (HQ))
- 诸如“24M”中的“M”代表“Mbps”。

## 设定拍摄对象的优先级

当[人脸检测](第67页)设定为[开](默认设定),并且检测到数个人脸时,请触碰您想要优先录制的人脸。会自动对所选人脸调节对焦/色彩/曝光。由于笑脸快门功能也以您触碰的人脸为优先,因此当本机检测到笑脸时,便会自动录制照片。



触碰您想要优先录制的人脸。



显示双线框。

再触碰一次带有双线框的人脸进行取消。

### ⚠ 注意

- 视周围亮度或拍摄对象的发型而定,可能无法检测到您触碰的人脸。此时,请在录制时再触碰一次人脸。

### 💡 提示

- 可能进行笑脸检测拍摄的目标人脸周围的双线框将变为橙色。
- 如果您触碰的人脸从液晶屏上消失,则在[优先设定](第68页)中选择的对象优先。如果画面上重新出现您触碰的人脸,则此人脸为优先。

## 自动捕获笑脸（笑脸快门）

在默认设定下，当本机在动画录制过程中检测到人物笑脸时将自动录制照片。可能进行笑脸检测拍摄的目标人脸周围将出现橙色框。



### ⚠ 注意

- 视录制情况、对象情况和本机设定而定，可能无法检测到笑脸。
- [拍摄模式]设为[HD FX]时，不能使用笑脸快门功能。

### 💡 提示

- 您可以用[优先设定]（第68页）选择人脸检测和笑脸检测优先的对象。当通过触碰液晶屏上的检测框指定优先拍摄对象时，带有双线框的人脸优先。
- 如果未检测到笑脸，请设定[笑脸灵敏度]（第68页）。

## 在动画录制过程中录制高质量照片（Dual Rec）

您可以通过按PHOTO在动画录制过程中录制照片。

### ⚠ 注意

- 在Dual Rec期间无法使用闪光灯。
- 当录制媒体的容量不足或连续录制照片时，可能会出现🚫。显示🚫时，无法录制照片。
- [拍摄模式]设为[HD FX]时，不能使用Dual Rec。

### 💡 提示

- 当MODE指示灯设定为📷（动画）时，照片尺寸变为[📷 5.3M]（16:9宽屏）或[4.0M]（4:3）。
- 您可以与打开📷（照片）指示灯时相同的方法，在拍摄待机过程中拍摄照片。

## 以镜像模式录制

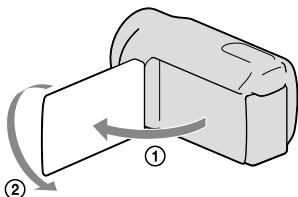

打开LCD液晶屏，与本机成90度(①)，然后将其朝着镜头一侧旋转180度(②)。

### 💡 提示

- 液晶屏上出现对象的镜像，但在录制时图像是正常的。

# 在本机上播放

在默认设定下，将播放录制在下列录制媒体上的动画和照片。

HDR-CX300E/CX305E/CX350E/CX350VE/CX370E：内存

HDR-XR350E/XR350VE：内部硬盘

## 提示

- 若要更改录制媒体，请参阅第16页。

### 1

打开本机的液晶屏。

本机开启，镜头盖打开。

- 若要在液晶屏已经打开时打开本机，请按POWER（第14页）。

### 2

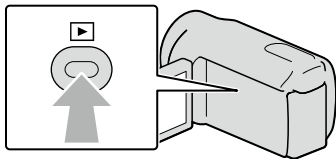

按 （观看图像）。



VISUAL INDEX画面会在几秒钟后出现。

- 您也可以触碰液晶屏上的 （观看图像）显示VISUAL INDEX画面。

### 3

触碰  或  (①) → 想要的动画 (②) 播放动画。



触碰 （照片）(①) → 想要的照片 (②) 查看照片。

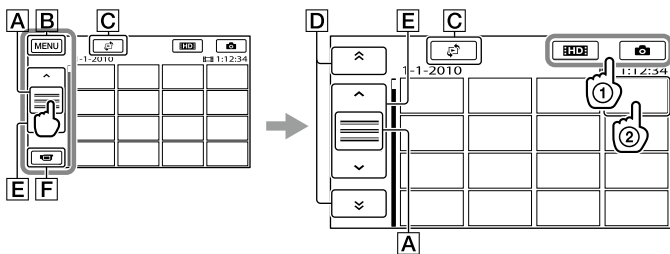

显示动画，并按照录制日期排序。





**A** 切换操作按钮显示。

**B** 至MENU画面

**C** 显示选择索引类型的画面（[[日期索引]/[[]地图](HDR-CX350VE/XR350VE)/[[]电影滚动]/[[]人脸]）（第30，46，30，30页）。

**D**  / ：显示上一个/下一个日期录制的动画。\*

**E**  / ：显示上一行/下一行动画。

**F** 返回录制画面。

\* 触碰[A]时，显示[D]。

- 当通过[**HDMI**]/[**SDH**]设定（第24页）选择标准清晰画质(STD)动画时，[**SDH**]会出现。
- 可通过触碰和拖动[D]或[E]滚动显示。
- [▶]会与最近播放或录制的动画或照片一起出现。如果触碰带有[▶]的动画或照片，则可接着上一次继续进行播放。（录制在存储卡上的照片上会出现▶。）

## 播放动画

本机开始播放所选动画。

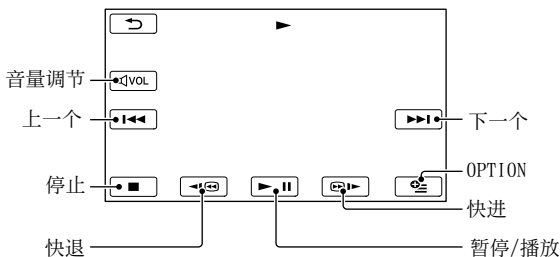

### 注意

- 可能无法用本机以外的其他设备播放图像。

### 提示

- 当从所选动画播放到最后一个动画时，屏幕将返回INDEX画面。
- 在暂停过程中触碰[◀◀] / [▶▶]可慢速播放动画。
- 当您在播放过程中反复触碰[◀◀] / [▶▶]时，动画播放速度可提高到约5倍 → 约10倍 → 约30倍 → 约60倍。
- 您也可以通过触碰[MENU] (MENU) → [显示其它] → [VISUAL INDEX]（在[▶] [播放]类别下）显示VISUAL INDEX。
- 录制日期、时间、拍摄条件和坐标(HDR-CX350VE/XR350VE)会在录制过程中自动录制。在录制过程中不显示此信息，但您可以在播放过程中通过触碰[MENU] (MENU) → [显示其它] → [播放设定]（在[▶] [播放]类别下）→ [数据代码] → 想要的设定 → [↺] → [✕] → [OK] 进行显示。
- 在默认设定下，预先录制了受保护的演示动画(HDR-CX350E/CX350VE/CX370E/XR350E/XR350VE)。

## 若要调节动画音量

正在播放动画时，触碰[◀VOL] → 用[◀] / [▶] 调节 → [↺]。

- 也可以使用OPTION MENU中的[◀] / [▶] 调节音量。

## 观看照片

本机显示所选照片。

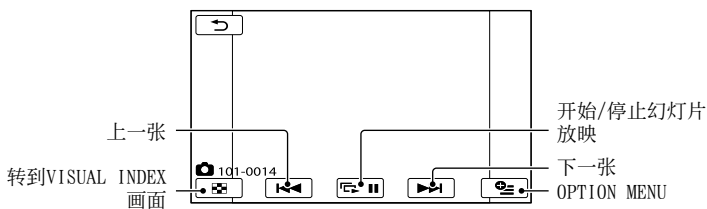

### 提示

- 观看录制在存储卡上的照片时，画面上会出现**101▶**（播放文件夹）。

# 播放动画和照片的有用功能

## 按照日期搜索想要的图像（日期索引）

您可以按照日期高效搜索想要的图像。

### ⚠ 注意

- 无法对存储卡上的照片使用日期索引功能。

### 1 按 （观看图像）。

VISUAL INDEX画面出现。

### 2 触碰 → [日期索引]。

返回VISUAL INDEX画面

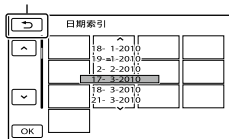

### 3 触碰 / 选择想要图像的日期，然后触碰 OK。

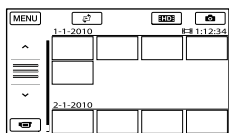

VISUAL INDEX画面上显示所选日期的图像。

### ⚠ 提示

- 您也可以通过触碰 **MENU** (MENU) → [显示其它] → [索引切换] (在  [播放]类别下) → [日期索引]显示日期索引。
- 在电影滚动索引/人脸索引画面中，您可以通过触碰画面右上角的日期显示日期索引。

## 通过精确定点搜索想要的场景（电影滚动索引）

动画可以被定时分割，并且各分割部分的第一个场景将显示在INDEX画面上。您可以从所选的缩略图开始播放动画。

### 1 按 （观看图像）。

VISUAL INDEX画面出现。

### 2 触碰 → [电影滚动]。

返回VISUAL INDEX画面

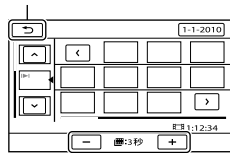



设定在动画中创建场景缩略图的间隔。

### 3 触碰 / 选择想要的动画。

### 4 触碰 / 搜索想要的场景，然后触碰您想要播放的场景。

从所选的场景开始播放。

### ⚠ 提示

- 您也可以通过触碰 **MENU** (MENU) → [显示其它] → [索引切换] (在  [播放]类别下) →  显示电影滚动索引。



## 通过人脸搜索想要的场景（人脸索引）

动画录制过程中检测或触碰到的人脸图像将显示在INDEX画面中。



您可以从所选的人脸图像播放动画。

**1** 按  (观看图像)。

VISUAL INDEX画面出现。

**2** 触碰  → [人脸]。

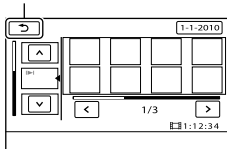
返回VISUAL INDEX画面



**3** 触碰  /  选择想要的动画。**4** 触碰  /  搜索想要的人脸图像，然后触碰想要的人脸图像观看该场景。

从所选人脸图像的场景开头开始播放。

**注意**

- 视录制条件而定，人脸可能不会被检测到。例如：戴眼镜或戴帽子的人，或者没有面朝本机的人。
- 必须在录制前将[人脸检测]设定为[开]（第67页）（默认设定）才能在人脸索引上搜索动画。

**提示**

- 您也可以通过触碰 **MENU** (MENU) → [显示其它] → [索引切换]（在  [播放]类别下）→ [人脸]显示人脸索引。

**播放动画集锦（精彩场面播放）**

本机可随机选择精彩场面播放场景，将其放在一起，并在音乐和视频效果背景下播放高清晰画质（HD）动画集锦。每次选择精彩场面播放时，精彩场面播放所选的场景都不同。您可保存想要的精彩场面播放脚本。

**触碰 **MENU** (MENU) → [显示其它] → [精彩场面播放]（在  [播放]类别下）。**

出现精彩场面播放的设定。精彩场面播放将在数秒后开始。

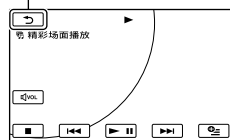

返回VISUAL INDEX画面

**若要停止精彩场面播放**

若要暂停，请触碰 。

若要停止，触碰  或 。

**若要更改精彩场面播放的设定**

触碰 [精彩场面播放]后，在精彩场面播放开始之前触碰 [精彩场面播放]。可设定下列项目。

## • [播放范围]

通过选择开始日期和截止日期然后触碰  设定要播放的动画范围。

如果未设定范围，则本机将在VISUAL INDEX画面上播放从显示日期开始的动画，直到最近录制的动画。

## • [主题]

选择下列设定之一：[简单]、[怀旧]、[时尚]、[动态]（默认设定）

自动根据主题选择音乐类别。

- [音乐]  
可从音乐类别中添加下列一个或多个设定：  
[音乐1]-[音乐4]（默认设定），[音乐5]-  
[音乐8]（想要的音乐+HDR-CX300E/CX350E/  
CX350VE/CX370E/XR350E/XR350VE）。  
\* 若要改变音乐文件，详情请参阅第32页。
- [混音]  
原始声音伴随音乐播放。  
触碰 / 调节原始声音和音乐之间的平衡。
- [无序播放]  
若要按照随机顺序播放动画，请选择[开]。

### ⓘ 注意

- 当精彩场面播放停止时，[播放范围]设定将被清除。

### 💡 提示

- 在精彩场面播放期间，通过触碰 (OPTION) 可更改精彩场面播放的设定。
- 如果更改精彩场面播放的设定，则将重新选择精彩场面播放场景。
- 如果在选择了[主题]后更改[音乐]，则下次将自动选择主题相关的音乐。

## 若要保存精彩场面播放的脚本

在精彩场面播放时触碰 (OPTION) → [保存脚本] → [是]。

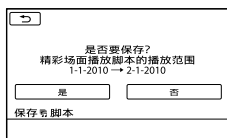

- 您最多可以保存8个脚本。如果已保存了8个脚本，液晶屏上出现指示[精彩场面播放脚本已满。按下清除脚本按钮可清除精彩场面播放脚本。]。请触碰[清除脚本]删除不想要的脚本。

## 若要播放保存的精彩场面播放脚本

触碰 **MENU** (MENU) → [显示其它] → [脚本] (在 [播放] 类别下)，用 / 选择想要播放的脚本，然后触碰 **OK**。

### ⓘ 注意

- 如果您想要播放的精彩场面播放脚本中的动画已删除或分割，则会在跳过那些动画的情况下播放脚本。

## 若要删除保存的精彩场面播放脚本

触碰 **MENU** (MENU) → [显示其它] → [清除脚本] (在 [编辑] 类别下) → [清除]，并用 / 选择您想要删除的脚本，然后触碰 **OK** → [是] → **OK** → **X**。

- 若要删除所有脚本，请触碰 **MENU** (MENU) → [显示其它] → [清除脚本] (在 [编辑] 类别下) → [全部清除] → [是] → [是] → **OK** → **X**。
- 也可在精彩脚本播放时或脚本选择画面上触碰 (OPTION) 进行删除。

## 若要改变音乐文件(HDR-CX300E/ CX350E/CX350VE/CX370E/XR350E/ XR350VE)

- 可从音频CD将音乐文件或MP3文件传送到本机，并用精彩场面播放进行播放。若要传送音乐文件，您需要在计算机上安装附送的“PMB”软件。打开本机和计算机，用附送的USB连接线进行连接，然后触碰本机屏幕上的[下载音乐]。（如果[USB选择]画面未出现，请触碰 **MENU** (MENU) → [显示其它] → [音乐工具] (在 [其它] 类别下) → [下载音乐]）。
- 音乐文件传送到本机之后，如果无法播放音乐，则说明音乐文件可能已损坏。通过触碰 **MENU** (MENU) → [显示其它] → [音乐工具] (在 [其它] 类别下) → [清空音乐] 删除音乐文件，然后再次传送音乐文件。如果使用[清空音乐]删除音乐文件，则也将删除出厂时本机上录制的音乐数据。此时，可使用与“PMB”一同安装的Music Transfer软件恢复数据。要启动Music Transfer，请单击[开始] → [所有程序] → [PMB] → [PMB Launcher] → [导出] → [Music Transfer]。有关操作说明，请参阅[Music Transfer]帮助。



## 对照片使用播放变焦

您可以将照片放大至原始尺寸的1.1倍到5倍左右。

使用电动变焦控制杆可调节放大倍率。

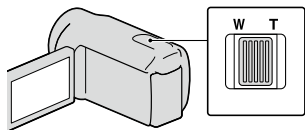

### 1 播放想要放大的照片。

### 2 用T（望远）将照片放大。

画面被框起。

### 3 触碰屏幕上您想在显示方框的中心显示的位置。

在画面上触碰的位置会移至显示方框中央。



### 4 用W（广角）/T（望远）调节放大倍数。

若要取消，请触碰 。

## 播放一系列照片（幻灯片放映）

在照片播放画面上触碰 。

从所选的照片开始进行幻灯片放映。

若要停止幻灯片放映

触碰 。



若要重新开始幻灯片放映

再触碰一次 。

#### ⚠ 注意

- 在幻灯片放映过程中无法操作播放变焦。

#### 💡 提示

- 正在播放照片时，您可以通过选择  (OPTION) →  选项卡 → [幻灯片显示设定] 来设定连续播放幻灯片。默认设定为 [开] (连续播放)。

# 在电视机上播放图像

连接方法和电视机屏幕上观看到的画质（高清晰(HD)或标准清晰(STD)）因所连接电视机的类型和所使用的连接器而异。

## 通过[电视机连接指南]连接电视机

按照液晶屏上显示的指示，[电视机连接指南]，您可以将本机轻松连接至电视机。

### 1 将电视机上的输入切换至所连接的插孔。

- 请参阅电视机的使用说明书。

### 2 打开本机，触碰液晶屏上的 **MENU** (MENU) → [显示其它] → [电视机连接指南] (在 [其它]类别下)。

- 请使用附送的电源适配器作为电源（第13页）。

### 3 触碰[高清晰电视机]。

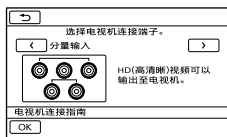

### 4 触碰 **</>** 选择电视机的输入插孔，然后触碰 **OK**。

- 将会显示连接方法。
- 如果触碰[提示]，就会看到关于连接或更改本机设定的提示。

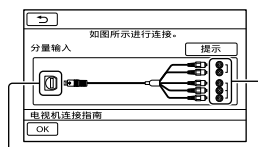

本机上的连接器 电视机上的输入连接器

### 5 将本机连接到电视机。

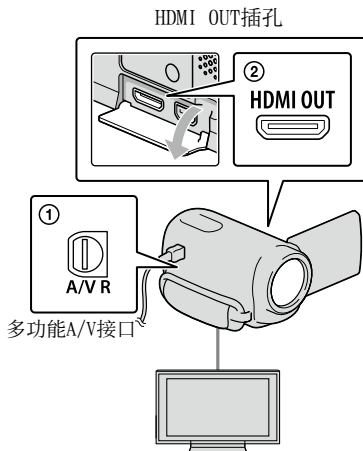

### 6 触碰 **OK** → [是]。

- 当使用A/V连接线输出动画时，动画以标准清晰画质 (STD) 输出。

### 7 在本机上播放动画和照片（第27页）。

## 本机与电视机之间的连接线类型 连接至高清晰电视机

分量A/V连接线（附件）

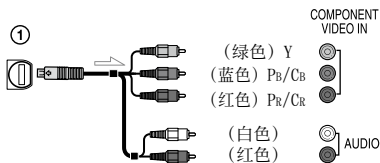

HDMI连接线（另售）

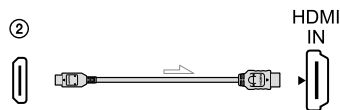

## 连接至非高清晰16:9（宽屏）或4:3电视机

分量A/V连接线（附件）

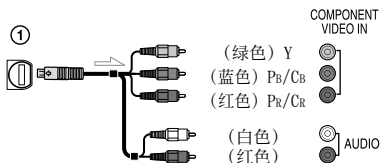

带有S VIDEO的A/V连接线（另售）

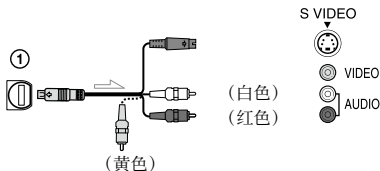

A/V连接线（附件）

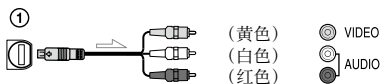

## 通过录像机连接至电视机时

- 使用A/V连接线将本机连接至录像机上的LINE IN输入。将录像机上的输入选择器设定为LINE (VIDEO 1、VIDEO 2等)。

## 根据所连接的电视机设定纵横比 (16:9/4:3)

- 根据电视机（第76页）将[电视形式]设定为[16:9]或[4:3]。

## 当电视机为单声道时（电视机只有一个音频输入插孔时）

- 将A/V连接线的黄色插头连接至电视机或录像机的视频输入插孔，将白色（左声道）或红色（右声道）插头连接至音频输入插孔。

## 使用分量A/V连接线连接时

- 如果仅连接分量视频插头，则不会输出音频信号。连接白色和红色插头以输出音频信号。

## 使用HDMI连接线连接时

- 请使用带有HDMI标识的HDMI电缆。
- 一端使用HDMI mini连接器（适用于本机），另一端使用适合连接到电视机的插头。
- 受版权保护的图像不从本机的HDMI OUT插孔输出。
- 某些电视机在此连接下可能无法正常工作（例如无声音或图像）。
- 请勿将本机的HDMI OUT插孔连接至外部设备的HDMI OUT插孔，否则可能会导致故障。

## 使用A/V连接线通过S-Video接口连接时

- 连接S VIDEO插头（S VIDEO信道）时，不会输出音频信号。若要输出音频信号，请将白色和红色插头连接至电视机的音频输入插孔。
- 与A/V连接线相比，此连接会产生分辨率更高的图像。

### ⚠ 注意

- 当您在与16:9信号不兼容的4:3电视机上播放标准清晰画质 (STD) 动画时, 请以4:3纵横比录制动画。触碰 **MENU** (MENU) → [显示其它] → [其他录制设定] (在  [拍摄设定]类别下) → [宽荧幕选择] → [4:3] → **OK** → **↶** → **✕** (第69页)。

### 如果电视机/录像机带有一个21针适配器 (EUROCONNECTOR)

使用21针适配器 (另售) 查看播放图片。



### 💡 提示

- 如果您使用多于一种类型的电缆将本机连接至电视机以输出图像, 则电视机输入插孔的优先顺序如下:  
HDMI → 分量 → S VIDEO → 视频。
- HDMI (高清晰多媒体接口) 是发送视频和音频信号的接口。HDMI OUT插孔输出高质量图像和数字音频。

## 使用“BRAVIA” Sync

通过用HDMI电缆将本机连接至“BRAVIA” Sync兼容电视机, 您可以用电视机的遥控器进行播放操作。您可以按电视机遥控器上的[同步菜单 (SYNC MENU)]按钮操作本机菜单。您可以通过按电视机遥控器上的上/下/左/右/确认按钮显示索引画面 (如VISUAL INDEX)、播放选择的动画或显示选择的照片。

### ⚠ 注意

- 有些操作可能无法用遥控器进行。
- 若要设定本机, 请触碰 **MENU** (MENU) → [显示其它] → [其他设定] (在  [常规设定]类别下) → [HDMI控制] → [开] (默认设置) → **OK** → **↶** → **✕**。
- 同时设定您的电视机。详细信息, 请参阅电视机的使用说明书。
- “BRAVIA” Sync操作根据BRAVIA的每种模式会有所差异。详细信息, 请参阅电视机的使用说明书。

### 💡 提示

- 如果关闭电视机, 本机也会同时关闭。

## 删除动画和照片

您可以通过从录制媒体中删除动画和照片来释放媒体空间。

### 注意

- 图像一旦删除将无法恢复。请预先保存重要的动画和照片。
- 删除图像过程中请勿从本机上取出电池组或断开电源适配器的连接。否则可能会损坏录制媒体。
- 从存储卡上删除图像时，请勿退出存储卡。
- 您无法删除受保护的动画和照片。在尝试删除前，请对要删除的动画和照片解除保护（第38页）。
- 本机的演示动画受保护（HDR-CX350E/CX350VE/CX370E/XR350E/XR350VE）。
- 如果播放列表中包含被删除的动画（第43页），则添加到播放列表中的动画也会从播放列表中删除。
- 如果保存的精彩场面播放脚本中包含被删除的动画（第32页），则动画也会从脚本中删除。

### 提示

- 您可以从 **OPTION MENU** 删除播放画面上的图像。
- 若要删除录制媒体中录制的所有图像，并且恢复媒体的所有可录制空间，请格式化媒体（第74页）。
- 可以在索引画面上同时观看许多尺寸经过缩小的图像，称为“缩略图”。

1 触碰 **MENU** (MENU) → [显示其它] → [删除] (在 **编辑** 类别下)。

2 若要删除动画，请触碰 **删除** → [**HDR** 删除] 或 [**ESTD** 删除]。

- 若要删除照片，请触碰 **删除** → [**删除**]。

3 触碰要删除的动画或照片并在上面显示 **✓** 标记。



- 按住液晶屏上的图像以确认该图像。触碰 **返回** 返回前一个画面。

4 触碰 **OK** → [是] → **OK** → **✗**。

### 若要一次删除所有动画/照片

在步骤2中，请触碰 **删除** → [**HDR** 全部删除]/[**ESTD** 全部删除] → [是] → [是] → **OK** → **✗**。

- 若要一次删除所有照片，请触碰 **删除** → [**全部删除**] → [是] → [是] → **OK** → **✗**。

### 若要一次删除在同一天录制的所有动画/照片

#### 注意

- 不能按录制日期删除存储卡上的照片。

① 在步骤2中，请触碰 **删除** → [**HDR** 按日期删除]/[**ESTD** 按日期删除]。

- 若要一次删除在同一天录制的所有照片，请触碰 **删除** → [**按日期删除**]。



② 触碰 **日期** / **日期** 选择想要的动画/照片的录制日期，然后触碰 **OK**。

- 触碰液晶屏上的图像以确认该图像。触碰 **返回** 返回前一个画面。

③ 触碰 [是] → **OK** → **✗**。

# 保护录制的动画和照片（保护）



保护动画和照片，以免误删除。

## 提示

- 您可以从  OPTION MENU 保护播放画面上的动画和照片。

1 触碰 **MENU** (MENU) → [显示其它] → [保护] (在  [编辑] 类别下)。

2 若要保护动画，请触碰  保护] → [**HDD**: 保护]/[**EXTD**: 保护]。

- 若要保护照片，请触碰  保护] → [ 保护]。

3 触碰要保护的动画和照片。  
所选图像上将显示 。

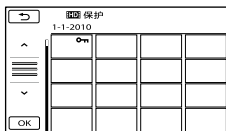

- 按住液晶屏上的图像以确认该图像。触碰  返回前一个画面。

4 触碰 **OK** → [是] → **OK** → 。

## 若要解除动画和照片的保护

请在步骤3中触碰标有  的动画或照片。



 消失。

## 若要一次保护在同一天录制的所有动画和照片



### 注意

- 不能对存储卡上记录的静像选择 [ 按日期保护]。

① 在步骤2中，请触碰  保护] → [**HDD**: 按日期保护]/[**EXTD**: 按日期保护]。

- 若要一次保护在同一天录制的所有照片，请触碰  保护] → [ 按日期保护]。



② 触碰  /  选择想要的动画/照片的录制日期，然后触碰 **OK**。

- 触碰液晶屏上的图像以确认该图像。触碰  返回前一个画面。

③ 触碰 [保护] → **OK** → 。

## 若要一次对在同一天录制的动画和照片解除保护

在上面的步骤②中，选择想要的动画/照片的录制日期，然后触碰 **OK** → [取消保护] → **OK** → 。

# 分割动画

1 触碰 **MENU** (MENU) → [显示其它] → [分割] (在 **[编辑]** 类别下)。

2 触碰要分割的动画。  
所选的动画开始播放。

3 在您想要将动画分割成场景的位置触碰 **▶||**。

动画暂停。按 **▶||** 时切换播放和暂停。

用 **▶||** 选择分割位置后，更加精确地调整分割位置。

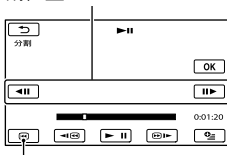

返回所选动画的开头

4 触碰 **OK** → [是] → **OK**。

- 如果保存的精彩场面播放脚本中包含被分割的动画 (第32页)，则动画会从脚本中删除。
- 本机只能进行简单的编辑。若要进行更高级的编辑，请使用附带软件“PMB”。

## 提示

- 您可以从 **OPTION MENU** 分割播放画面上的动画。

## 注意

- 动画一旦分割将无法恢复。
- 受保护的动画无法分割。分割动画之前，请撤销对动画的保护以进行分割 (第38页)。
- 分割动画过程中请勿从本机中取出电池组或断开电源适配器的连接。否则可能会损坏录制媒体。此外，在存储卡上分割动画时，请勿退出存储卡。
- 触碰 **▶||** 的位置和实际分割位置可能存在微小差别，因为本机基于约半秒的增量选择分割位置。
- 如果您分割原始动画，添加至播放列表的动画也将被分割。

# 从动画中捕获照片

1 触碰 **MENU** (MENU) → [显示其它] → [照片捕获] (在 **[编辑]** 类别下)。

[照片捕获]画面出现。

2 触碰要捕获的动画。

所选的动画开始播放。

3 在您想要捕获的位置触碰 **[暂停]**。

动画暂停。按 **[暂停]** 时切换播放和暂停。

用 **[暂停]** 选择捕获位置后，可更加精确地调整捕获位置。



返回所选动画的开头

4 触碰 **[OK]**。

捕获完成时，画面将返回暂停模式。

- 捕获的照片保存在[照片媒体设定] (第16页) 中选择的录制媒体上。
- 若要继续捕获，请触碰 **[暂停]**，然后从步骤3重新操作。
- 若要从另一个动画中捕获照片，请触碰 **[返回]**，然后从步骤2重新操作。

5 触碰 **[返回]** → **[X]**。

## ④ 注意

- 图像尺寸根据动画的画质而定，都是固定的：
  - 在高清画质(HD)中为 **[1280x720]**
  - 在16:9 (宽幅) 的标准清晰画质(STD)中为 **[1280x720]**
  - 在4:3的标准清晰画质(STD)中为 **[854x480]**
- 您想要保存照片的录制媒体上应有足够可用空间。
- 所捕获的照片的录制日期和时间与动画的录制日期和时间相同。
- 如果您正在捕获的动画没有数据代码，照片的录制日期和时间将是您从动画捕获的日期和时间。
- 无法从录制在存储卡(HDR-CX305E)上的动画中捕获照片。



# 将动画和照片从内部录制媒体复制到存储卡上

## 复制动画

您可以将录制在本机内部录制媒体上的动画复制到存储卡上。

操作前，将存储卡插入本机中。

### ⚠ 注意

- 当您第一次将动画录制到存储卡上时，请通过触碰 **MENU** (MENU) → [显示其它] → [修复图像数据库文件] (在 [管理媒体] 类别下) → [存储卡] 创建图像数据库文件。
- 使用附送的电源适配器将本机连接到墙壁插座，以防止本机在复制过程中电量耗尽。

### 💡 提示

- 原始动画在复制后不会被删除。
- 播放列表中包含的所有图像都会被复制。
- 本机录制的和存储到录制媒体上的图像称为“原始图像”。

## 1 触碰 **MENU** (MENU) → [显示其它] → [动画复制] (在 [编辑] 类别下)。

[动画复制] 画面出现。

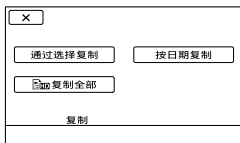

## 2 触碰复制类型。

[通过选择复制]: 选择动画和复制  
[按日期复制]: 复制指定日期的所有动画

[**HD** 复制全部]: 复制高清晰画质 (HD) 播放列表

[**STD** 复制全部]: 复制标准清晰画质 (STD) 播放列表

当您选择播放列表作为复制来源时，请按照画面上的指示复制播放列表。

## 3 选择要复制的动画。

[通过选择复制]: 触碰要复制的动画，并将其标为 **✓**。您可以选择多个动画。

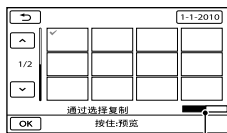

存储卡的剩余容量

- 按住液晶屏上的图像以确认该图像。触碰 **⏪** 返回前一个画面。

[按日期复制]: 选择要复制动画的录制日期，然后触碰 **OK**。您不能选择多个日期。

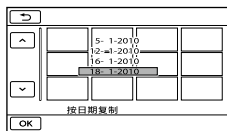

## 4 触碰 **OK** → [是] → **OK** → **X**。

### 💡 提示

- 若要在复制完成后查看复制的动画，请选择 [动画媒体设定] 中的 [存储卡] 并进行播放 (第16页)。

## 复制照片

您可以将照片从本机的内部录制媒体复制到存储卡中。

操作前，将存储卡插入本机中。

### ⚠ 注意

- 使用附送的电源适配器将本机连接到墙壁插座，以防止本机在复制过程中电量耗尽。

1 触碰 **MENU** (MENU) → [显示其它] → [照片复制] (在 **[编辑]** 类别下)。

[照片复制]画面出现。

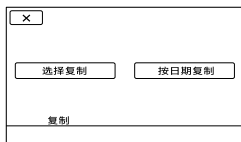

2 触碰复制类型。

[选择复制]: 复制所选照片

[按日期复制]: 复制指定日期的所有照片

3 选择要复制的照片。

[选择复制]: 触碰要复制的照片，并将其标为✓。您可以选择多幅照片。

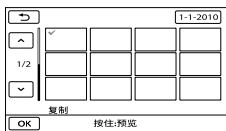

- 按住屏幕上的图像以确认该图像。触碰 **[返回]** 返回前一个画面。

[按日期复制]: 选择要复制照片的录制日期，然后触碰 **[OK]**。您不能选择多个日期。

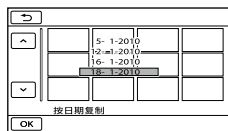

4 触碰 **[OK]** → [是] → **[OK]** → **[X]**。

### 💡 提示

- 若要在复制完成后查看复制的照片，请选择 [照片媒体设定] 中的 [存储卡] 并进行播放 (第16页)。

# 使用动画的播放列表

播放列表是显示所选动画的缩略图的列表。

即使编辑或删除添加到播放列表的动画，也不会更改原始动画。

## 创建播放列表

### ④ 注意

- 高清晰画质 (HD) 动画和标准清晰画质 (STD) 动画被添加到单独的播放列表。

1 触碰 **MENU** (MENU) → [显示其它] → [播放列表编辑] (在  [编辑]类别下)。

2 触碰 [**BHD**添加]或[**STD**添加]。

3 触碰要添加到播放列表中的动画。



所选的动画标有✓。



- 按住液晶屏上的图像以确认该图像。触碰  返回前一个画面。

4 触碰 **OK** → [是] → **OK** → 。

若要一次添加在同一天录制的所有动画

- ① 在步骤2中，请触碰[**BHD**按日期添加]/[**STD**按日期添加]。  
屏幕上显示动画的录制日期。



- ② 触碰  /  选择想要动画的录制日期，然后触碰 **OK**。

- 触碰液晶屏上的图像以确认该图像。触碰  返回前一个画面。

- ③ 触碰[是] → **OK** → 。

### ④ 注意

- 添加动画到播放列表时请勿从本机中取出电池组或断开电源适配器的连接。否则可能会损坏录制媒体。此外，在存储卡上编辑动画时，请勿退出存储卡。
- 您无法将照片添加到播放列表中。
- 您无法创建同时包含高清晰画质 (HD) 动画和标准清晰画质 (STD) 动画的播放列表。

### ④ 提示

- 您最多可以将999个高清晰画质 (HD) 动画，或99个标准清晰画质 (STD) 动画添加到播放列表中。
- 可以通过触碰  (OPTION) 在播放画面或播放列表画面上添加动画。

## 播放播放列表

1 触碰 **MENU** (MENU) → [显示其它] → [播放列表] (在  [播放]类别下)。

添加到播放列表的动画出现。

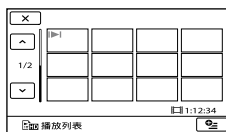

## 2 触碰想要播放的动画。

播放列表从所选的动画开始播放至终点，然后屏幕返回播放列表画面。

若要从播放列表中清除不需要的动画

① 触碰 **MENU** (MENU) → [显示其它] → [播放列表编辑] (在 **[编辑]** 类别下)。

② 触碰 **[清除]** / **[清除]**。  
若要从播放列表中清除所有动画，请触碰 **[全部清除]** / **[全部清除]** → [是] → [是] → **OK** → **X**。

③ 选择要从列表中清除的动画。

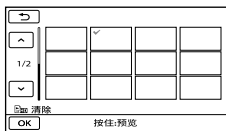

所选的动画标有✓。  
• 按住液晶屏上的图像以确认该图像。触碰 **←** 返回前一个画面。

④ 触碰 **OK** → [是] → **OK** → **X**。

### 提示

• 即使从播放列表中清除了动画，也不会删除原始动画。

若要更改播放列表中的顺序

① 触碰 **MENU** (MENU) → [显示其它] → [播放列表编辑] (在 **[编辑]** 类别下)。

② 触碰 **[移动]** / **[移动]**。

③ 选择要移动的动画。

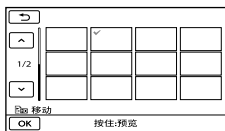

所选的动画标有✓。

• 触碰液晶屏上的图像以确认该图像。触碰 **←** 返回前一个画面。

④ 触碰 **OK**。

⑤ 用 **←** / **→** 选择目的地。

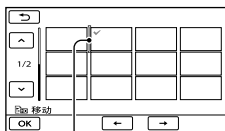

目的地条

⑥ 触碰 **OK** → [是] → **OK** → **X**。

### 提示

• 当您选择多个动画时，这些动画会按照在播放列表中出现的顺序移动。

# 使用GPS功能(HDR-CX350VE/XR350VE)

## 什么是GPS?

GPS (Global Positioning System) 是一种通过美国高精度空间卫星计算地理位置的系统。该系统可精确定位您在地球上的实际位置。

如果使用GPS功能, 则可提供下列功能。

### - 您的位置

可在地图上显示您当前的位置。

### - 地图索引

可通过动画或照片的录制位置在地图上寻找它们。

### - 坐标

可在播放期间显示坐标信息。

### - 日期和时钟自动调整/时区自动调整

本机可自动调整每个区域的时钟和时差。

第一次进行下列操作时, 会出现一条消息, 确认您是否同意地图数据的许可协议。

- 触碰录制画面上的  (当前位置)。

- 触碰播放画面上的  → [地图]。

同意提供的许可协议之后, 触碰画面上的[是]便可使用地图数据。

触碰[否]时, 不能使用地图数据。但是, 当您第二次进行以上操作时, 画面上会出现相同讯息, 您可通过触碰

[是]使用地图数据。

## 设定GPS功能



将GPS开关设定为ON ( 出现在液晶屏幕上)。本机开始尝试做三角测量。当本机三角测量成功时, 将记录录制动画和照片时的地点信息。

### ⓘ 注意

• 在室外使用GPS功能。在无线电信号受到屏蔽或发生反射的位置, 本机可能无法接收到无线电信号, 例如在室内或四周有建筑物或树木环绕的位置。

• 指示根据GPS信号接收的强度进行变化。



三角测量状态	GPS指示	GPS接收状态
功能关闭	无指示	GPS开关设定为OFF, 或者GPS接收器工作不正常。
不能进行三角测量		本机无法找到GPS信号, 因此无法进行三角测量。移到空旷区域, 重新开启GPS开关。
处理中		本机正在搜寻GPS卫星信号。可能需要几分钟才能完成三角测量。
三角测量		本机正在接收GPS信号, 并可获取地点信息。
三角测量		本机正在接收较强的GPS信号, 并可获取地点信息。

- 在默认设定下, GPS开关设定为ON。录制的动画和照片带有位置信息。本机无法获得位置信息时, 将记录最后获取的位置信息。如果不想记录地点信息, 请将GPS开关设定为OFF。
- 如果在等待几分钟之后本机仍无法追踪到卫星, 则表示您所在的位置难以接收GPS信号。可以以当前状态开始录制, 或转移到更易于接受无线电信号的地方。
- 即使本机关闭, 只要GPS开关设定为ON, GPS功能就会一直工作。在飞机起飞和降落期间, 请务必将GPS开关设定为OFF。
-  右下方的点显示GPS信号数量。当显示少于3点时, 表示在目前环境下, GPS信号不够稳定, 无法进行三角测量。先移到空旷的场所, 然后将GPS开关转动至OFF后再转动至ON, 或是关闭本机电源后再开启。
- 经过几分钟搜寻后, 如果卫星信号的搜寻不成功, 本机将放弃对卫星信号的搜寻。如果将本机移到空旷场所后仍继续显示  (三角测量未开启), 请将GPS开关转动至OFF后再转动至ON, 或是关闭本机电源后再开启。

- 用附送的“PMB”软件将GPS辅助数据载入本机时，可缩短处理时间。将“PMB”安装到您的计算机上并将计算机连接到互联网。然后，将本机连接到计算机，将自动更新GPS辅助数据。
- 在下列情形中，GPS辅助数据可能不起作用：
  - 约30天或更长时间未更新GPS辅助数据时
  - 未正确设定本机的日期和时间时
  - 远距离移动本机时

## 获取当前的地点信息

可在地图上显示当前地点位置。将GPS开关设定为ON，使得本机可获取当前地点信息。

触碰录制画面上的  (  当前位置 )。



显示当前地点位置且位置标在液晶屏的中央。如果触碰显示屏上的某个位置，则地图将显示该位置位于中央的区域。触碰液晶屏左下方的  (您的位置)，从而将当前位置移回到中央。

## 若要关闭地图画面



触碰 。

### ⚡ 注意

- 地图上的显示为北面始终在上方。

### 🔍 提示

- 可使用变焦控制杆 (W: 变大, T: 变小) 更改缩放比例。
- 本机将定期获取当前位置信息。根据当前查询的状态，中央标记等的显示位置也可能不同。

- 要在地图上显示当前位置，请在三角测量期间触碰画面上的 。三角测量不成功时，地图将显示默认设定位置或以前获取的位置。
- 如果您按住某个位置，则地图将持续滚动。
- 您也可以通过触碰 MENU (MENU) → [显示其它] →  当前位置 (在  [其它] 类别下) 显示当前位置。

## 通过录制地点搜索想要的场景 (地图索引)

录制动画和照片的地点位置标在地图上。您可以按照录制地点选择动画或照片。

- 只有在GPS开关设定为ON的状态下录制了地点信息的动画和照片，才可使用地图索引。
- 无法将地图索引用于录制在存储卡上的照片。

### 1 按 (观看图像)。

VISUAL INDEX画面出现。

### 2 触碰 → [地图]。

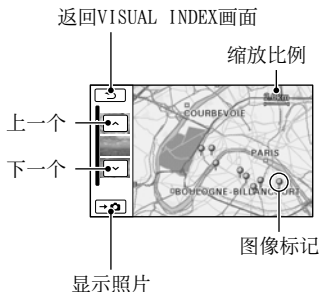

- 可使用变焦控制杆 (W: 变大, T: 变小) 更改缩放比例。
- 您触碰地图上的位置将自动滚动到中央。如果您按住某个位置，则地图将持续滚动。
- 不带地点信息的动画或照片的缩略图的右上角将出现 。

### 3 触碰想要播放的已录制动画和照片所在的图像标记。

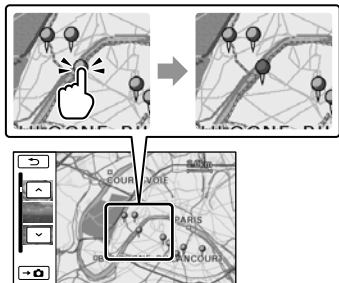

图像标记变为红色。该位置所录制的动画或照片显示在屏幕左侧。

### 4 触碰想要的动画或照片。

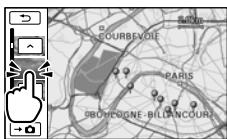

从所选的场景开始播放。

#### ⚠ 注意

- 地图上的显示为北面始终在上方。
- 当在相同地点录制了多个动画和照片时，液晶屏上将显示最近录制的动画或照片。

#### 💡 提示

- 您也可以通过触碰 **MENU** (MENU) → [显示其它] → [索引切换] (在 **[播放]** 类别下) → **[地图]** 显示地图索引。
- 也可通过在步骤3中触碰 **▲** / **▼** 搜索您想要播放的动画或照片的缩略图。动画或照片的录制地点将显示在地图的中央。

### 显示坐标信息（坐标）

在播放期间，本机可以显示记录在动画和照片上的坐标信息。

触碰 **MENU** (MENU) → [显示其它] → [数据代码] (在 **[播放]** 类别下) → [坐标] → **OK** → **↩** → **X**。

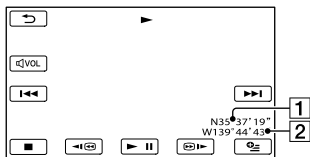

1 纬度

2 经度

### 自动调整时钟和时区（日期和时钟自动调整/时区自动调整）

本机通过从GPS获得时间和位置信息，可以自动维护准确的时间并做出时差补偿。

1 触碰 **MENU** (MENU) → [显示其它] → [时钟/语言设定] (在 **[常规设定]** 类别下) → [日期和时钟自动调整]/[时区自动调整]。

2 触碰想要的设定 → **OK** → **↩** → **X**。

### ⚠ 注意

- 使用本机前，必须在本机上设定日期和时间（第14页）。
- 即使启用了[日期和时钟自动调整]，也有可能出現数秒的差异。
- 如果在使用本机时接收到GPS信号，则当关闭本机的电源时，时钟将通过[日期和时钟自动调整]自动调节。只有当本机电源关闭后才会调节时钟。此外，即使GPS开关设定为ON，除非本机接收到GPS信号，否则不会调节时钟。
- 当本机检测到与当前区域的时差时，[时区自动调整]功能会自动做出时差补偿。
- 根据本机选择的国家/地区而定，时钟可能不会自动调节为正确时间。此时，请将[日期和时钟自动调整]和[时区自动调整]设定为[关]。



# 将图像保存在外部媒体中

## (直接复制)

您可以将动画和照片保存在外部媒体（USB存储设备）上，例如外部硬盘驱动器等等。也可在本机或其他播放设备上播放图像。

### ⚠ 注意

- 关于此操作，需要有USB转接线VMC-UAM1（另售）。
- 有些国家/地区可能不提供USB转接线VMC-UAM1。
- 下列设备不能用作外部媒体。
  - 容量超过2 TB的媒体
  - 普通光盘驱动器，例如CD或DVD驱动器
  - 通过USB集线器连接的媒体
  - 带内置USB集线器的媒体
  - 读卡器
- 可能无法使用有密码功能的外部媒体。
- FAT文件系统可用于本机。如果外部媒体已格式化为NTFS等文件系统，请先将本机上的外部媒体格式化，然后才能使用。当外部媒体连接到本机时，会出现格式画面。
- 不保证每个满足操作要求的设备均可操作。
- 使用附送的电源适配器将本机连接至墙壁插座（第13页）。
- 请参阅外部设备附送的使用说明书。
- 有关可用外部媒体的详情，请访问您所在国家/地区的Sony支持网站。

1 将电源适配器和电源线连接到本机的DC IN插孔和墙壁插座中。

2 如果外部媒体有电源连接线，请将其连接到墙壁插座中。

3 将USB转接线连接到外部媒体中。

4 将USB转接线连接到本机的ψ(USB)插孔。

出现[创建新的图像数据库文件。]画面时，请触碰[是]。

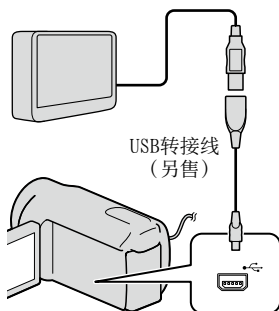

5 触碰本机屏幕上的[复制。]

可保存本机内部录制媒体上尚未保存到外部媒体上的动画和照片。

- 仅当有新录制的图像时才会出现此画面。

6 操作完成后，请触碰本机屏幕上的 **OK**。

### ⚠ 注意

- 可保存在外部媒体上的场景数如下所示。但是，即使外部媒体有可用空间，也无法保存超过以下数量的场景。
    - 高清晰画质(HD)动画：最多3999
    - 标准清晰画质(STD)动画：9999
    - 照片：9999帧×899文件夹
- 根据录制的图像类型，场景数可能会略少。

## 连接外部媒体时

液晶屏上显示外部媒体中保存的图像。  
VISUAL INDEX画面上的动画显示和照片  
显示按钮变更如下。

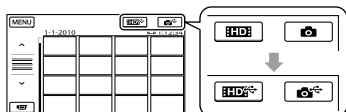

可进行外部设备的菜单设定，例如删除  
图像。触碰VISUAL INDEX画面上的 **MENU**  
(MENU) → [显示其它]。

## 若要保存想要的动画和照片

### ⚠ 注意

- 不能按日期复制或搜索记录在存储卡上的照片。

① 在上述步骤5中触碰[无复制播  
放]。

显示外部媒体的VISUAL INDEX画  
面。

② 触碰 **MENU** (MENU) → [显示其它]  
→ [动画复制] (选择动画时) / [照  
片复制] (选择照片时)。

③ 遵循画面上的指示选择录制媒体和图  
像选择方法。

④ 选择[通过选择复制]时，请触碰要保  
存的图像。

### ✓ 出现。

- 选择[按日期复制]时，请使用 **▲** /  
**▼** 选择要复制图像的日期，然后触  
碰 **OK** 并转至步骤⑤。

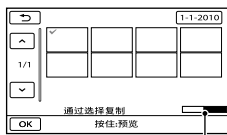

剩余外部媒体容量

- 按住液晶屏上的图像以确认该图像。触  
碰 **◀** 返回前一个画面。
- 触碰日期，可以按照日期搜索图像。

⑤ 触碰本机屏幕上的 **OK** → [是] →  
**OK**。

## 若要播放本机外部媒体中的图像

① 在上述步骤5中触碰[无复制播  
放]。

显示外部媒体的VISUAL INDEX画面。

② 播放图像 (第27页)。

- 您也可以在连接到本机的电视机上观看  
图像 (第34页)。
- 您可以使用[Player for AVCHD]在计算  
机上播放高清晰画质(HD)动画。启动  
[Player for AVCHD]，并使用[设置]选  
择与外部媒体连接的驱动器。

### ⚠ 注意

- 无法显示照片的日期索引和地图索引(HDR-  
CX350VE/XR350VE)。
- 如果本机未识别出外部媒体，请尝试下列  
操作。
  - 将USB转接线重新连接到计算机上
  - 如果外部媒体有电源连接线，请将其连接  
到墙壁插座中

## 若要完成外部媒体连接

① 触碰外部媒体的VISUAL INDEX画面上的  
**▶**。

② 断开USB转接线的连接。

# 用DVD刻录机、录像机创建光盘

## 选择创建光盘的方法

此处描述从本机中录制的高清晰画质(HD)动画或照片创建AVCHD光盘或标准清晰画质(STD)光盘的几种方法。请选择适合您的光盘播放机的方法。

### ⚠ 注意

- 请准备DVD光盘(如DVD-R)用于创建光盘。
- 要将图像保存在外部媒体中,请参阅第49页。

## 可兼容AVCHD格式的设备

### 播放机

- Sony Blu-ray光盘播放机
- PlayStation®3等

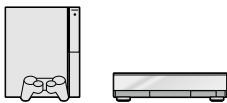

### 创建设备

- DVD刻录机, DVDirect Express (第52页)
- DVD刻录机等, 而不是DVDirect Express (第54页)

### 光盘类型

- AVCHD光盘(高清晰画质(HD))



## 普通DVD设备

### 播放机

- DVD播放机
- 可播放DVD等媒体的计算机



### 创建设备

- DVD刻录机, DVDirect Express (第52页)
- DVD刻录机, 而不是DVDirect Express (第54页)
- 光盘刻录机等 (第54页)

### 光盘类型

- 标准清晰画质(STD)光盘



### ⚠ 注意

- PlayStation®3应始终使用PlayStation®3系统软件的最新版本。
- 有些国家/地区可能不提供PlayStation®3。
- 删除复制或创建光盘时的演示动画。如不删除,本机可能无法正确运行。但是,一旦删除了演示动画,便无法将其恢复。
- 只能在兼容AVCHD格式的设备上播放AVCHD光盘。
- AVCHD光盘不应用于DVD播放机/刻录机。因为DVD播放机/刻录机与AVCHD格式不兼容,DVD播放机/刻录机可能无法退出光盘。
- 无法从以[拍摄模式]的[HD FX]模式录制的动画创建AVCHD光盘。将以[HD FX]模式录制的动画保存到Blu-ray光盘或外部存储设备上(第49页)。

## 用专用DVD刻录机和DVDirect Express创建光盘

您可以使用专用的DVD刻录机DVDirect Express（另售）创建光盘或播放已创建光盘上的图像。  
也请参阅DVD刻录机附送的使用说明书。

### ⓘ 注意

- 使用附送的电源适配器将本机连接至墙壁插座来进行此项操作（第13页）。
- 只能使用以下类型的未使用光盘：
  - 12cm DVD-R
  - 12cm DVD+R
- 本设备不支持双层光盘。
- 在本节中，DVDirect Express称为“DVD刻录机”。

**1** 将电源适配器和电源线连接到本机的DC IN插孔和墙壁插座中（第13页）。

**2** 打开本机，用DVD刻录机的USB连接线将DVD刻录机连接至本机的ψ(USB)插孔。

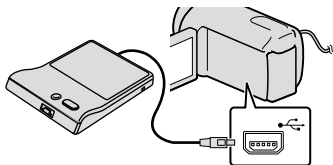

**3** 将未使用的光盘插入DVD刻录机，然后关闭光盘托盘。

[光碟刻录]画面出现在本机屏幕上。

**4** 按DVD刻录机上的 **DISC BURN**。

录制到内部录制媒体上且尚未保存到任何光盘上的动画将会刻录到光盘上。

- 如果有未保存的高清晰（HD）和标准清晰（STD）画质动画，将根据画质保存在个别的光盘上。

**5** 当要刻录动画的总容量超过光盘的容量时，重复步骤3和4。

**6** 触碰本机屏幕上的 **OK** → [结束] → [退出光碟]。

操作完成后取出光盘。

**7** 触碰 **OK**，然后断开USB连接线的连接。

## 用自定义光盘光碟刻录选项

在以下情况下，请执行此操作：

- 复制想要的图像时
- 创建多张相同的光盘时
- 将高清晰画质（HD）动画转换为标准清晰画质（STD）动画并创建光盘时
- 复制存储卡中的图像时

**①** 在步骤4中触碰[光碟刻录选项]。

**②** 选择包含要保存动画的录制媒体。

选择具有高清晰画质（HD）的动画时，用于选择待创建光盘画质的画面会出现在液晶屏上。选择想要的画质，并触碰 **OK**。

- 将高清晰画质（HD）的动画转换为标准清晰画质（STD）的动画以创建光盘时，光盘的画质视所选动画的录制时间而定。

- ③ 触碰想要在光盘上刻录的动画。  
✓出现。

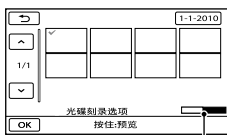

光盘剩余容量

- 按住液晶屏上的图像以确认该图像。触碰 返回前一个画面。
  - 触碰日期，可以按照日期搜索图像。
- ④ 触碰本机屏幕上的 **OK** → [是]。
- 若要创建另一张相同内容的光盘，请插入新的光盘，然后触碰[创建相同光碟]。
- ⑤ 操作完成后，请触碰本机屏幕上的 [退出] → [结束]。
- ⑥ 断开USB连接线与本机的连接。

#### ⚠ 注意

- 在创建光盘时，请勿进行以下任何操作。
  - 关闭本机
  - 断开USB连接线或电源适配器的连接
  - 对本机施加机械冲击或振动
  - 从本机中退出存储卡
- 从本机上删除动画前，先播放已创建的光盘，确认复制已正确执行。
- 如果[失败。]或[光碟刻录失败。]出现在屏幕上，将另一张光盘插入DVD刻录机，然后重新执行DISC BURN操作。

#### 💡 提示

- 如果要通过DISC BURN操作刻录动画的总容量超过光盘的容量，达到限制时，会停止创建光盘。光盘上的最后一个动画可能会被剪切掉。
- 复制动画达到光盘容量的上限时，所需的光盘创建时间约20至60分钟。视录制模式或场景数量而定，可能需要更长的时间。另外，如果高清晰画质（HD）转换为标准清晰画质（STD），画质转换的时间会比实际录制时间长。

## 播放DVD刻录机上的光盘

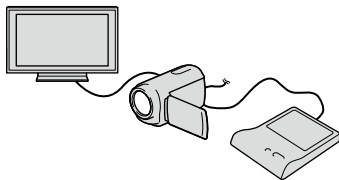

- ① 将电源适配器和电源线连接到本机的DC IN插孔和墙壁插座中（第13页）。
- ② 打开本机，用DVD刻录机的USB连接线将DVD刻录机连接至本机的Ψ(USB)插孔。
  - 将本机连接至电视机，可在电视机屏幕上播放动画（第34页）。
- ③ 将创建的光盘插入DVD刻录机。光盘上的动画会以VISUAL INDEX出现在本机屏幕上。
- ④ 按DVD刻录机上的播放按钮。
  - 也可用本机屏幕进行操作。
- ⑤ 操作完成后，请触碰本机屏幕上的 [结束] → [退出光碟]，并取出光盘。
- ⑥ 触碰 **OK**，并断开USB连接线连接。

## 在普通DVD播放机上播放光盘

在“用光碟刻录选项自定义光盘”的步骤2中，在用于选择待创建光盘的画质的画面上选择标准清晰画质（STD）。

#### 💡 提示

- 如果无法在任何DVD播放机中播放创建的标准清晰(STD)画质光盘，请将本机连接到DVD刻录机，然后再播放。

## 用DVDirect Express以外的DVD刻录机等创建高清晰画质 (HD) 光盘

用USB连接线将本机连接到与高清晰画质 (HD) 动画兼容的光盘创建设备, 如 Sony DVD刻录机等。也请参阅所连接设备附送的使用说明书。

### ⚠ 注意

- 使用附送的电源适配器将本机连接至墙壁插座来进行此项操作 (第13页)。
- 有些国家/地区可能不提供Sony DVD刻录机。

**1** 将电源适配器和电源线连接到本机的DC IN插孔和墙壁插座中 (第13页)。

**2** 打开本机, 用USB连接线 (附件) 将DVD刻录机等设备连接到本机上的ψ(USB)插孔。

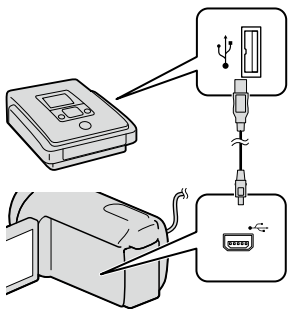



[USB选择]画面出现在本机屏幕上。

- 如果[USB选择]画面未出现, 请触碰 **MENU** (MENU) → [显示其它] → [USB连接] (在  [其它]类别下)。

**3** 触碰本机画面上包含图像的录制媒体。

[  USB连接]: 内存

[  USB连接]: 内部硬盘

[  USB连接]: 存储卡

- 显示的录制媒体根据不同模式会有所差异。

**4** 在所连接的设备上录制动画。

- 有关详细信息, 请参阅所连接设备附送的使用说明书。

**5** 操作完成后, 请触碰本机屏幕上的[结束] → [是]。

**6** 断开USB连接线的连接。

## 用录像机等创建标准清晰画质 (STD) 光盘

您可以通过用A/V连接线将本机连接到光盘录像机、Sony DVD刻录机等设备 (除DVDirect Express外), 将本机上播放的图像复制到光盘或盒式录像带上。以 **1**或**2**方式连接设备。也请参阅所连接设备附送的使用说明书。

### ⚠ 注意

- 使用附送的电源适配器将本机连接至墙壁插座来进行此项操作 (第13页)。
- 有些国家/地区可能不提供Sony DVD刻录机。
- 高清晰画质 (HD) 动画将以标准清晰画质 (STD) 复制。

**1** A/V连接线 (附件)

将A/V连接线连接到另一台设备的输入插孔。

## 2 带有S VIDEO的A/V连接线（另售）

当使用带有S VIDEO连接线的A/V连接线（另售）通过S VIDEO插孔连接到另一台设备时，可以产生比使用A/V连接线更高的画质。连接带有S VIDEO电缆的A/V连接线的白色和红色插头（左/右音频）和S VIDEO插头（S VIDEO信道）。如果只连接S VIDEO插头，则听不见任何声音。不需要连接黄色插头（视频）。

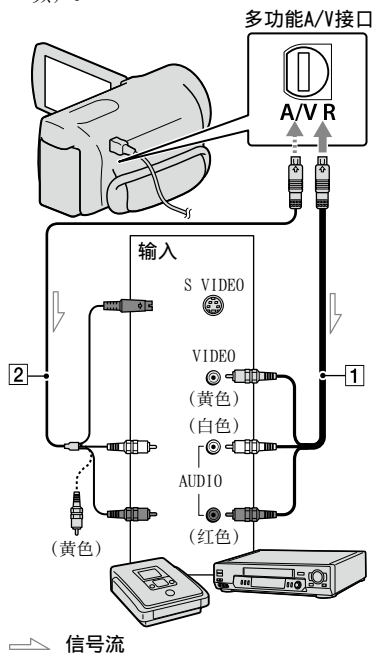

## 1 将录制媒体插入录制设备。

- 如果录制设备带有输入选择器，请将其设定为输入模式。

## 2 用A/V连接线①（附件）或带有S VIDEO的A/V连接线②（另售），将本机连接到录制设备（光盘录像机等）。

- 将本机连接至录制设备的输入插孔。

## 3 在本机上开始播放，并录制到录制设备上。

- 详细说明，请参阅录制设备附送的使用说明书。

## 4 复制完成后，停止录制设备，然后停止本机。

### ④ 注意

- 由于复制是通过模拟数据传输执行的，因而画质可能会下降。
- 您无法将图像复制到用HDMI电缆连接的录像机。
- 若要隐藏所连接监视器设备屏幕上的画面指示（计数器等），请触碰 **MENU** (MENU) → [显示其它] → [输出设定]（在 [常规设定] 类别下）→ [显示输出] → [LCD液晶屏]（默认设定）→ **OK** → **↶** → **✕**。
- 若要录制日期/时间、坐标(HDR-CX350VE/XR350VE)或本机设定数据，请触碰 **MENU** (MENU) → [显示其它] → [播放设定]（在 [播放] 类别下）→ [数据代码] → 想要的设定 → **OK** → **↶** → **✕**。此外，请触碰 **MENU** (MENU) → [显示其它] → [输出设定]（在 [常规设定] 类别下）→ [显示输出] → [视频输出/显示屏] → **OK** → **↶** → **✕**。
- 当显示设备（电视机等）的屏幕尺寸为4:3时，请触碰 **MENU** (MENU) → [显示其它] → [输出设定]（在 [常规设定] 类别下）→ [电视形式] → [4:3] → **OK** → **↶** → **✕**。

- 当您连接单声道设备时，请将A/V连接线的黄色插头连接至设备的视频输入插孔，将白色（左声道）或红色（右声道）插头连接至音频输入插孔。



# 自定义本机 使用菜单

您可以使用菜单执行有用的功能以及更改各种设定。如果能充分利用菜单操作，便可以尽情享受本机。

本机有八个菜单类别，每个类别下又有各种菜单项目。

 手动设定（用于调节场景条件的项） → 第62页

 拍摄设定（用于自定义拍摄的项目） → 第66页

 摄像机照片设定（用于录制照片的项目） → 第70页

 播放（用于播放的项目） → 第72页

 编辑（用于编辑的项目） → 第73页



 其它（用于其它设定的项目） → 第74页

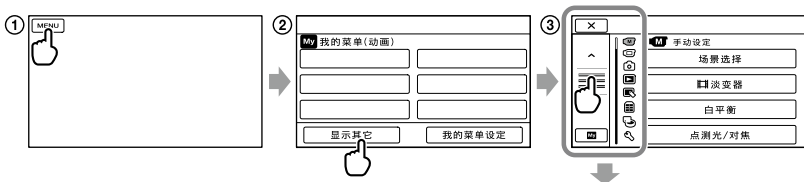

 管理媒体（用于录制媒体的项目） → 第74页

 常规设定（其它设定项目） → 第75页

## 操作菜单



 / ：菜单列表在不同类别之间移动。

 / ：菜单列表每次移动4个项目。

- 您可以触碰按钮并在画面上拖动来滚动菜单列表。
- 选择的类别图标以橙色显示。
- 触碰  时，画面将返回“我的菜单”画面。

① 触碰  (MENU)。

② 触碰“我的菜单”屏幕上的[显示其它]。  
• 有关“我的菜单”的详情，请参阅下一页。

③ 触碰屏幕左侧的中央部分可更改显示。

④ 触碰要更改的菜单项目。

⑤ 更改设定后，请触碰 。

若要完成菜单设置，请触碰 。

若要返回到前一个菜单画面，请触碰 。

- 根据不同的菜单项目，可能不会显示 。

### ⚠ 注意

- 视录制或播放条件而定，可能无法设定某些菜单项目。
- 呈灰色的菜单项目或设定不可用。

### 💡 提示

- 根据正在更改的菜单项目而定，本机将在播放模式和录制模式（动画/照片）之间切换。

## 使用“我的菜单”

在“我的菜单”上注册最常用的菜单项目可更方便地使用菜单项目。可在动画、照片和播放菜单的每个“我的菜单”上注册6个菜单项目。

例如：删除[点测光/对焦]并注册[淡变器]

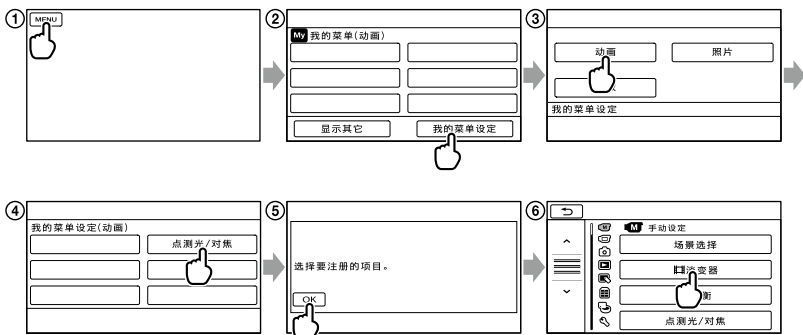



- ① 触碰 **MENU** (MENU)。
- ② 触碰[我的菜单设定]。
- ③ 触碰[动画]。
- ④ 触碰[点测光/对焦]。
- ⑤ 触碰 **OK**。
- ⑥ 触碰[淡变器]（在 **M** [手动设定] 类别下）。
- ⑦ 显示“我的菜单”时，请触碰 **X**。

请重复上述步骤在“我的菜单”上注册菜单项目，开始享用您的“Handycam”。



### 💡 提示

- 当连接外部存储设备时，会出现“我的菜单”。

## 使用 OPTION MENU

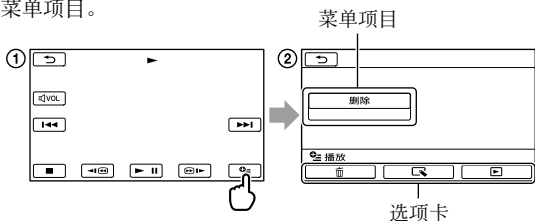
OPTION MENU出现的方式与您在计算机上右击鼠标时出现的弹出式窗口相似。当屏幕右下角显示  时，便可以使用OPTION MENU。如果触碰 ，便会出现您可在关联菜单中更改的菜单项目。



- ① 触碰  (OPTION)。
- ② 触碰想要的选项卡 → 要更改设定的项目。
- ③ 完成设定后，请触碰 。

### 注意

- 呈灰色的菜单项目或设定不可用。
- 如果显示屏上没有您想要的项目，则触碰另一个选项卡。（可能没有选项卡。）
- 屏幕上出现的选项卡和项目取决于本机当时的录制/播放状态。

# 菜单列表



## (手动设定) 类别

场景选择	62
 淡变器	62
白平衡	63
点测光/对焦	63
点测光	64
定点对焦	64
曝光	64
对焦	64
特写	65
高尔夫球模式拍摄	65
平稳缓慢拍摄	65





## (拍摄设定) 类别

 <b>H/SD</b> / <b>HS/SH</b> 设定	24
 拍摄模式	24
引导框	66
 <b>STEADYSHOT</b>	67
转换镜头	67
LOW LUX	67
人脸检测	67
优先设定	68
笑脸检测	68
笑脸灵敏度	68
声音录制设定	
内置变焦麦克风	68
麦克风参考电平	68
其他录制设定	
 数码变焦	69
自动背光校正	69
 <b>X.V. COLOR</b>	69
 宽荧幕选择	69

















## (摄像机照片设定) 类别

 自拍	70
 图像尺寸	70
 <b>STEADYSHOT</b>	70
闪光灯模式	70
闪光度	71
防红眼	71
文件编号	71

## (播放) 类别

VISUAL INDEX	27
索引切换	
日期索引	30
 地图*1	46
 电影滚动	30
 人脸	30
播放列表	43
精彩场面播放	31
脚本	32
播放设定	
 <b>H/SD</b> / <b>HS/SH</b> 设定	24
数据代码	72

## (编辑) 类别

删除	
 删除	37
 删除	37
清除脚本	
清除	32
全部清除	32
保护	
 保护	38
 保护	38
 分割	39
照片捕获	40
动画复制	
通过选择复制	41
按日期复制	41
 复制全部 /  <b>STD</b> 复制全部	41
照片复制	
选择复制	42
按日期复制	42
播放列表编辑	
 <b>H/SD</b> 添加 /  <b>HS/SH</b> 添加	43
 <b>H/SD</b> 按日期添加 /  <b>HS/SH</b> 按日期添加	43
 清除 /  <b>STD</b> 清除	44
 全部清除 /  <b>STD</b> 全部清除	44
 移动 /  <b>STD</b> 移动	44

## (其它) 类别

 当前位置*1	46
USB连接	
 USB连接*2	54
 USB连接*3	54
 USB连接	54
光碟刻录	操作指南
电视机连接指南	34
音乐工具*4	
清空音乐	32
下载音乐	32
电池信息	74

## (管理媒体) 类别

媒体设定	
动画媒体设定	16
照片媒体设定	16
媒体信息	74
媒体格式化	
内存*2	74
HDD*3	74
存储卡	74
修复图像数据库文件	
内存*2	84, 87
HDD*3	84, 87
存储卡	84, 87

## (常规设定) 类别

声音/显示设定	
音量	28, 75
提示音	75
液晶屏亮度	75
液晶屏背光亮度	75
液晶屏色彩	76
显示设定	76
输出设定	
电视形式	76
分量	77
HDMI分辨率	77
显示输出	77

## 时钟/语言设定

日期和时钟设定	14
时区设定	77
日期和时钟自动调整*1	47
时区自动调整*1	47
夏令时	77
语言设定	77

## 电源设定

自动关机	78
通过液晶屏开启电源	78

## 其他设定

演示模式	78
校准	100
HDMI控制	79
跌落传感器*3	78
拍摄灯	79
遥控	79

\*1 HDR-CX350VE/XR350VE

\*2 HDR-CX300E/CX305E/CX350E/CX350VE/CX370E

\*3 HDR-XR350E/XR350VE

\*4 HDR-CX300E/CX350E/CX350VE/CX370E/  
XR350E/XR350VE

# M 手动设定

## (用于调节场景条件的项目)

有关操作，请参阅“使用菜单”（第57页）。

默认设定标有▶。

### 场景选择



您可以在各种情况下有效地录制图像。

#### ▶ 自动设定

录制普通画质的图像，而不使用[场景选择]功能。

#### 夜晚\* (☾)

保持黄昏等昏暗场景中远距离环境的黑暗降临气氛。



#### 夜间人像 (👤)

可使用闪光灯拍摄人物和背景的照片。



#### 日出和日落\* (☀)

再现日落或者日出等场景的气氛。



#### 烟火\* (🎆)

拍摄壮观的烟火照片。



#### 风景\* (🏞)

清晰拍摄远距离对象。此项设定也可以防止本机对焦在本机和对象之间的窗户玻璃或金属网格上。



#### 人像 (柔和人像) (👤)

在创建柔和背景时突出人物或花朵等对象。



#### 聚光灯\*\* (🎤)

防止人物被强光照射时脸部异常发白。



#### 海滩\*\* (🏖)

拍摄海洋或湖水的鲜明蓝色。



#### 雪景\*\* (❄)

拍摄明亮的白色风景照。



\* 经过调整，仅对焦于更远距离的对象。

\*\* 经过调整，不对焦于近距离的对象。

#### ⚡ 注意

• 即使设定[夜间人像]，在动画录制模式中此设定会更改为[自动设定]。

• 如果您设定[场景选择]，[白平衡]设定将取消。

### ▣ 淡变器



您可以在场景之间添加具有以下效果的过渡。

在[待机] (淡入) 或[●拍摄] (淡出) 模式中选择想要的效果。

#### ▶ 关

不使用效果。

#### 白色渐变

以白色效果淡入/淡出。



#### 黑色渐变

以黑色效果淡入/淡出。



若要在开始操作之前取消淡变，请触碰[关]。

#### ⚡ 提示

• 如果您按START/STOP，设定会被清除。

• 在VISUAL INDEX画面上，用[黑色渐变]录制的动画可能难以看清。

## 白平衡



您可以将色彩平衡调节至录制环境的亮度。



### ▶ 自动设定

自动调节白平衡。

#### 室外 (☀)

白平衡调节为适合以下录制条件：

- 室外
- 夜景、霓虹灯和烟火
- 日出或日落
- 日光色荧光灯下

#### 室内 (💡)

白平衡调节为适合以下录制条件：

- 室内
- 灯光条件快速变化的派对场景或演播室
- 演播室的摄影灯下，或钠灯或类似白炽灯的彩灯下

#### 单键结合 (👉)

将根据周围光线调节白平衡。

- ① 触碰[单键结合]。
  - ② 框住一张纸等白色物体，在与您要拍摄对象相同的照明条件下充满屏幕。
  - ③ 触碰[👉]。
- 👉快速闪烁。当白平衡调节结束并存储在内存中时，指示将停止闪烁。

### ⚠ 注意

- 在白色或冷白色荧光灯下在[单键结合]中调节色彩或者将[白平衡]设定为[自动设定]。
- 当您选择[单键结合]时，当👉快速闪烁时保持框住白色物体。
- 如果[单键结合]无法设定，👉将缓慢闪烁。

- 当选择了[单键结合]时，如果在触碰OK后👉不停闪烁，请将[白平衡]设定为[自动设定]。
- 如果您设定[白平衡]，[场景选择]将设定为[自动设定]。

### 💡 提示

- 如果在选择了[自动设定]时更换了电池组，或在室内使用后将本机带到室外（反之亦然），请将本机对准附近的白色物体约10秒钟，进行更好的色彩平衡调节。
- 当已经用[单键结合]设定了白平衡时，如果将本机从室内带到室外而造成照明条件改变，反之亦然，需要重新执行[单键结合]程序以重新调节白平衡。

## 点测光/对焦



您可以对所选对象同时调节亮度和对焦。此功能可以让您同时使用[点测光]（第64页）和[点对焦]（第64页）。

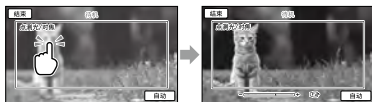

触碰您想要调节亮度和对焦的框中的对象。  
若要自动调节亮度和对焦，请触碰[自动]。

### ⚠ 注意

- [曝光]和[对焦]自动设定为[手动]。

## 点测光（灵活点测光）



您可以调节曝光，并将曝光固定在对象上，这样即使对象和背景之间有强烈的反差，例如对象在舞台聚光灯下，也可以以合适的亮度进行录制。



触碰您想要调节曝光的框中的对象。若要使设定返回自动曝光，请触碰[自动]。

### ⚠ 注意

- [曝光]自动设定为[手动]。

## 定点对焦



您可以选择并调节对焦点，将此点对准不在屏幕中心的对象。

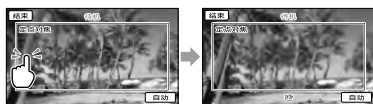

触碰您想要调节对焦的框中的对象。若要自动调节对焦，请触碰[自动]。

### ⚠ 注意

- [对焦]自动设定为[手动]。

## 曝光



您可以手动固定图片的亮度。对象太亮或太暗时调节亮度。



触碰 **[- / +]** 调节亮度。

若要自动调节曝光，请触碰[自动设定]。

## 对焦



您可以手动调节对焦。当您想要对某个对象进行对焦时也可以选择此功能。





触碰 **[近处对象]** / **[远处对象]** 调节对焦。

若要自动调节对焦，请触碰[自动设定]。

### ⚠ 注意

- 当您将[对焦]设定为[手动]时，将出现。
- 在保持清晰对焦情况下，广角时本机和对象之间的最短距离约为1 cm，望远时约为80 cm。

### ⚠ 提示

- 对焦无法再调近时出现, 无法再调远时出现.
- 录制时向T（望远）移动电动变焦控制杆来调节对焦，然后向W（广角）移动来调节变焦，可以较容易对焦在对象上。当您想要拍摄近距离范围内的对象时，请向W（广角）移动电动变焦控制杆，然后调节对焦。
- 在下列情况下，焦距信息（对焦于对象的距离；可以在光线暗并且难以调节对焦时作为参考）将显示数秒。（如果使用转换镜头（另售），此信息将无法正确显示。）
  - 当对焦模式从自动切换到手动时
  - 当手动设定对焦时



## 特写



这对于拍摄很小的对象非常有用，如花卉或昆虫。您可以使背景模糊，对象显示更清晰。

## ▶ 关

取消特写。（当您变焦控制杆移动到W一侧时，特写也会取消。）

## 开 (T)

变焦（第23页）将自动移动至T（望远）一侧的顶部，可将近距离录制对象的拍摄距离拉近到25 cm左右。



## ⚠ 注意

- 录制远距离对象时，可能很难对焦并且会花些时间。
- 当自动对焦困难时，请手动调节对焦（[对焦]，第64页）。

## 高尔夫球模式拍摄



将2秒的快速移动动作分割成若干帧，然后录制为动画或照片。您可以在播放时观看一系列的移动动作，这对于查看高尔夫挥杆或网球挥拍动作等是非常方便的。

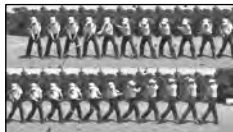

在[高尔夫球模式拍摄]画面上，将对象纳入画面中央的白色引导框，然后按START/STOP。假设按下START/STOP之前的0.5秒时点为撞击时刻，那么按下此按钮之前1.5秒到之后0.5秒（共2秒）这个时段的动作会录制下来。当本机检测到撞击声时，便会根据发生撞击的时刻自动调整录制时段。

## ⚠ 注意

- 照片尺寸变为1920 × 1080。
- 无法录制声音。
- 画质低于正常录制时的画质。
- 将画质设为标准清晰画质(STD)时，无法使用[高尔夫球模式拍摄]。

## 💡 提示

- 可以通过触碰  (OPTION) 设定自拍。[自拍]设定为[开]时，按下START/STOP即可开始倒计时。假设倒计时到达0时为撞击时刻，那么到达0之前和之后的动作会录制下来。
- 如果在录制期间本机过度晃动，或者背景中有移动的物体，则可能无法有效地执行图像分析，且图像还可能包含噪声。建议您在稳定的条件下录制图像（例如使用三脚架）。
- 即使连接了外部麦克风，内部麦克风也可能会检测到撞击声。

## 平稳缓慢拍摄



在普通拍摄条件下无法捕获到的快速移动的对象和动作，可以以平稳移动的慢镜头拍摄约3秒钟。

在[平稳缓慢拍摄]屏幕上按START/STOP。

一段约3秒的动画被录制成12秒慢动作动画。录制结束时，[正在录制...]将消失。

触碰  取消平稳缓慢拍摄。

## 若要更改设定

触碰  (OPTION)，然后选择您想要更改的设定。

### [定时]

按START/STOP后，选择录制起点。默认设定为[3秒后]。

按下START/STOP时的点。

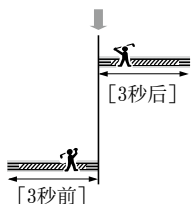

### ⚡ 注意

- 无法录制声音。
- 画质低于正常录制时的画质。

# 拍摄设定

(用于自定义拍摄的项目)

有关操作，请参阅“使用菜单”（第57页）。

默认设定标有▶。

## / 设定

请参阅第24页。

## 拍摄模式（录制模式）

请参阅第24页。

## 引导框

您可以显示引导框并检查对象是否水平或垂直。

引导框不会被录制下来。

▶ 关  
不显示引导框。

开  
显示引导框。



### 💡 提示

- 将对象定位于引导框的交叉点以取得平衡的构图。
- [引导框]的外框显示与全像素显示不兼容的电视机显示区域。

## STEADYSHOT



您可以补偿摄录一体机晃动。  
当使用三脚架（另售）时，将 [STEADYSHOT] 设为 [关] (🔒)，图像将变得自然。

### ▶ 增强

提供更强大的SteadyShot效果。

### 标准

在相对稳定的录制条件下，提供SteadyShot效果。

### 关 (🔒)

不使用SteadyShot功能。

### ⚠ 注意

- 如果更改 [STEADYSHOT] 的设定，成像视场也会相应改变。
- 您可以使用光学变焦将图像最多放大12倍，除非 [STEADYSHOT] 设定为 [增强]。

## 转换镜头



当使用转换镜头（另售）时，使用此功能利用对各镜头对焦和摄录一体机晃动的最佳补偿来进行录制。

### ▶ 关

不使用转换镜头时选择此项。

### 广角转换镜头 (Sw)

使用广角转换镜头时选择此项。

### 望远转换镜头 (Dr)

使用望远转换镜头时选择此项。

### ⚠ 注意

- 当 [转换镜头] 设定为 [关] 以外的项目时，内置闪光灯不会闪光，您也无法设定 [闪光灯模式]（第70页）。

## LOW LUX



即使在昏暗光线下，也能录制明亮的彩色图像。

### ▶ 关

不使用LOW LUX功能。

### 开 (🔒)

使用LOW LUX功能。

## 人脸检测



自动检测对象的脸部和调节对焦/色彩/曝光。另外，在高清晰画质（HD）动画中，它可以更加精细地调节人脸的画质。

### ▶ 开

检测人脸。

### 关 (🔒)

不检测人脸。

### ⚠ 注意

- 视录制情况、对象情况和本机设定而定，可能无法检测到人脸。
- 视录制条件而定，[人脸检测]可能无法正常工作。此时请将[人脸检测]设定为[关]。

### 💡 提示

- 为了获得较佳的人脸检测性能，请在以下条件下拍摄：
  - 在足够明亮的场所拍摄
  - 拍摄对象未戴眼镜、帽子或面具
  - 拍摄对象的脸部正对本机
- 检测到的脸部以人脸索引录制，不过有些脸部不能。另外，能以人脸索引录制的脸部数量有限。若要从人脸索引播放，请参阅第30页。

## 优先设定



选择人脸检测或笑脸快门的优先拍摄对象。  
会自动对所选人脸调节对焦/色彩/曝光。

### ▶ 自动设定

自动检测人脸。

### 儿童优先

优先检测儿童的脸部。

### 成人优先

优先检测成人的脸部。

### 提示

- 当通过触碰液晶屏上的检测框指定优先拍摄对象时，带有双线框的人脸优先（第25页）。

## 笑脸检测



本机检测到笑脸时释放快门（笑脸快门）。

### ▶ 双重捕捉 (📷)

只有在动画录制过程中，当本机检测到笑脸时快门才会自动释放。

### 始终开启 (📷)

无论本机是否在录制模式中，当本机检测到笑脸时均会释放快门。

### 关

不检测笑脸，因此照片不会自动录制。

### 注意

- 视录制情况、对象情况和本机设定而定，可能无法检测到笑脸。
- 当选择了[双重捕捉]时，在动画录制待机时屏幕上出现📷，开始录制动画时则从📷变为📷。

## 笑脸灵敏度



用笑脸快门功能设定笑脸检测灵敏度。

### 高

即使浅笑也检测。

### ▶ 中

检测正常笑容。

### 低

检测大笑。

## 声音录制设定



### ■ 内置变焦麦克风

可以录制有适合变焦位置的生动声音的动画。

### ▶ 关

麦克风不随影像的放大或缩小录制声音。

### 开 (🔊)

麦克风随着影像的放大或缩小录制声音。

### ■ 麦克风参考电平

您可以为录制声音选择麦克风电平。

### ▶ 标准

录制周围的各种声音，然后将这些声音转换为适当电平。

### 低 (🔊)

真实录制周围的声音。当您想要在音乐厅等场所中录制激昂雄浑的声音时，选择[低]。（此设定不适合录制谈话。）

## 其他录制设定



### ■ 数码变焦

您可以选择最大的变焦等级。请注意，当使用数码变焦时，画质将会降低。

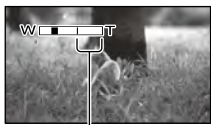

当您选择[160×]时出现变焦区。

#### ▶ 关

最大进行17倍变焦。

160×

最大进行160倍数码变焦。

#### ⚡ 注意

- 当[**STeadySHOT**]设定为[增强]以外的项目时，将最大执行12倍光学变焦。

### ■ 自动背光校正

本机会对背光对象自动调节曝光。

#### ▶ 开

自动调节背光对象的曝光。

#### 关

不对背光对象调节曝光。

### ■ X.V.COLOR

您可以捕获更广泛的颜色。可以更加真实地再现各种颜色，如艳丽的花卉色彩和大海的翠蓝色。请参阅电视机的使用说明书。

#### ▶ 关

在普通色彩范围内录制。

开 ((COLOR))

以x.v.Color录制。

#### ⚡ 注意

- 在x.v.Color兼容电视机上播放录制的动画时，将[X.V.COLOR]设定为[开]。
- 如果在不支持x.v.Color的电视机上播放此功能为[开]时录制的动画，可能无法正确再现颜色。
- [X.V.COLOR]无法设定为[开]:
  - 当录制标准清晰画质 (STD) 动画时
  - 录制动画中

### ■ 宽荧幕选择

当录制标准清晰画质 (STD) 动画时，您可以根据所连接的电视机选择纵横比。也请参阅电视机附送的使用说明书。

#### ▶ 16:9宽荧幕

在16:9 (宽屏) 电视机屏幕上录制全屏动画。

4:3 (**4:3**)

在4:3电视机屏幕上录制全屏动画。

#### ⚡ 注意

- 根据所连接的用于播放的电视机，正确设定[电视形式] (第76页)。

# 📷 摄像机照片设定

## (用于录制照片的项目)

有关操作，请参阅“使用菜单”（第57页）。

默认设定标有▶。

### 📷 自拍

按PHOTO开始倒计时。约10秒钟后照片被录制。

#### ▶ 关

取消自拍。

#### 开 (📷)

开始自拍录制。若要取消录制，请触碰[复位]。

#### 💡 提示

- 也可按无线遥控器上的PHOTO进行操作（第106页）。

### 📷 图像尺寸

您可以选择要拍摄的照片尺寸。

#### ▶ 7.1M (📷.1M)

清晰地录制照片(3072 × 2304)。

#### 📷 5.3M (📷.3M)

以16:9（宽屏）比例(3072×1728)清晰地录制照片。

#### 1.9M (📷.9M)

可让您以相对比较清晰的质量录制较多的照片(1600 × 1200)。

#### VGA(0.3M) (📷.3M)

可以录制最大数量的照片(640 × 480)。

#### ⚠️ 注意

- 当📷（照片）指示灯亮起时，所选的图像尺寸有效。
- 关于可录制照片数量，请参阅第91页。

### 📷 STEADYSHOT

您可以补偿摄录一体机晃动。当使用三脚架（另售）时，将[📷 STEADYSHOT]设定为[关] (📷)，图像将变得自然。

#### ▶ 开

使用SteadyShot功能。

#### 关 (📷)

不使用SteadyShot功能。

### 📷 闪光灯模式

当使用内置闪光灯或与本机兼容的外接闪光灯（另售）拍摄照片时可选择闪光灯设定。

#### ▶ 自动

如果环境光线不足，本机将自动闪光。

#### 开 (📷)

无论环境亮度如何，请始终使用闪光灯。

#### 关 (📷)

在不使用闪光灯的情况下进行录制。

#### ⚠️ 注意

- 使用内置闪光灯时建议与对象离开的距离约为0.3到1.5 m。
- 在使用闪光灯之前，请除去闪光灯表面上的任何灰尘。如果热变色或灰尘使灯泡模糊，则闪光灯效果可能会下降。
- 对闪光灯进行充电时，🔋/CHG（闪光/充电）指示灯（第11页）会闪烁，当电池充电完成时指示灯将保持点亮。
- 如果在明亮地方使用闪光灯（如拍摄背光物体时），闪光灯可能无效。
- 当[转换镜头]（第67页）设定为[关]以外的项目时，内置闪光灯不会闪光，您也无法设定[闪光灯模式]。
- 处于动画录制模式时，闪光灯不会闪光。

## 闪光度



当使用内置闪光灯或与本机兼容的外接闪光灯（另售）拍摄照片时可设定此功能。

### 高 (⚡+)

调高闪光度。

### ▶ 标准 (⚡)

### 低 (⚡-)

调低闪光度。

## 防红眼



当使用内置闪光灯或与本机兼容的外接闪光灯（另售）拍摄照片时可设定此功能。

当您将[防红眼]设定为[开]，然后将[闪光灯模式]设定为[自动]或[开]时，将出现。可通过在闪光灯闪光前启用预闪光来防止红眼现象的发生。

### ▶ 关

不防止红眼。

### 开 ()

防止红眼。

### 注意

- 由于个人差异和其它条件，防红眼可能会无法达到预期的效果。
- 使用[笑脸检测]进行自动录制时，防红眼功能不起作用。

## 文件编号



您可以选择分配照片文件编号的方式。

### ▶ 序列号

依次指定照片文件编号。

文件编号随着照片的录制变大。

即使更换了存储卡，也会依次分配文件编号。

### 复位

从录制媒体上现有的最大文件编号开始，依次分配文件编号。

更换存储卡时，会为每个存储卡指定文件编号。

# ▶ 播放

## (用于播放的项目)

有关操作，请参阅“使用菜单”（第57页）。

### VISUAL INDEX



请参阅第27页。

### 索引切换



### ■ 日期索引

请参阅第30页。

### ■ 地图 (HDR-CX350VE/XR350VE)

请参阅第45页。

### ■ 电影滚动

请参阅第30页。

### ■ 人脸

请参阅第30页。

### 播放列表



请参阅第43页。

### 精彩场面播放



请参阅第31页。

### 脚本



请参阅第32页。

### 播放设定



### ■ 录制/播放设定

请参阅第24页。

### ■ 数据代码

播放过程中，本机显示录制时自动记录的信息（日期/时间、摄像机数据、坐标）。

### ▶ 关

不显示数据代码。

### 日期/时间

显示日期和时间。

### 摄像机数据

显示本机设定数据。

### 坐标\*

显示坐标。

\* HDR-CX350VE/XR350VE

### 日期/时间

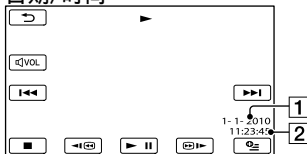

1 日期

2 时间

### 摄像机数据

#### 动画

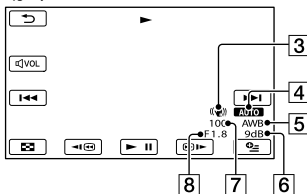

#### 照片

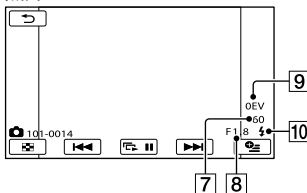

3 SteadyShot关闭

4 亮度

5 白平衡

6 增益

7 快门速度



8 光圈值

9 曝光

10 闪光灯

## 坐标(HDR-CX350VE/XR350VE)

请参阅第47页。

### 提示

- 如果将本机连接至电视机，数据代码将显示在电视机屏幕上。
- 当按下无线遥控器上的DATA CODE时，会按照以下顺序切换指示：[日期/时间] → [摄像机数据] → [坐标](HDR-CX350VE/XR350VE) → [关]（无指示）。
- 视录制媒体状况而定，出现[--:--:--]条。

## 编辑

### (用于编辑的项目)

有关操作，请参阅“使用菜单”（第57页）。

删除 

请参阅第37页。

清除  脚本

请参阅第32页。

保护 

请参阅第38页。

 分割 

请参阅第39页。

照片捕获 

请参阅第40页。

动画复制 

请参阅第41页。

照片复制 

请参阅第42页。

播放列表编辑 

请参阅第43页。

## 其它

(用于其它设定的项目)

有关操作, 请参阅“使用菜单”(第57页)。

默认设定标有▶。

 当前位置 (HDR-CX350VE/  
XR350VE) 

请参阅第45页。

USB连接 

请参阅第54页。

电视机连接指南 

请参阅第34页。

音乐工具 (HDR-CX300E/  
CX350E/CX350VE/CX370E/  
XR350E/XR350VE) 

请参阅第32页。

电池信息 

您可以检查电池的剩余电量估值。

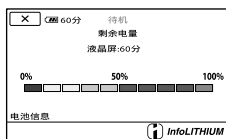

若要关闭电池信息画面

触碰 .

## 管理媒体

(用于录制媒体的项目)

有关操作, 请参阅“使用菜单”(第57页)。

媒体设定 

请参阅第16页。

媒体信息 

您可以检查动画录制媒体的每种录制模式的剩余可录制时间, 以及录制媒体的近似可用和已用媒体空间。

若要关闭显示

触碰 .

 注意

- 由于存在管理文件区, 所以即使您执行[媒体格式化](第74页), 已用空间也不会显示为0%。

 提示

- 仅显示在[动画媒体设定](第16页)上所选择媒体的信息。必要时更改媒体设定。

媒体格式化 

格式化会删除所有动画和照片以恢复可录制的可用空间。

选择要格式化的录制媒体, 触碰[是]

→ [是] → .

 注意

- 使用附送的电源适配器将本机连接至墙壁插座来进行此项操作(第13页)。
- 为避免丢失重要图像, 在格式化录制媒体前, 您应该先保存这些图像。
- 受保护动画和照片也会删除。
- 显示[执行中...]时, 请勿关闭液晶屏、操作本机按钮、断开电源适配器连接或从本机中退出存储卡(格式化存储卡时, 存取指示灯将亮起或闪烁。)

## 常规设定 (其它设定项目)

### 防止内部录制媒体中的数据被恢复

[清空]允许您向本机内部录制媒体写入无法辨识的数据。以这种方式，可以增加恢复任何原始数据的难度。当您处置或转让本机时，建议您先进行[清空]。

在[媒体格式化]屏幕上选择内部录制媒体时，请触碰[清空]。

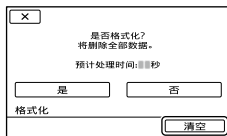

#### ⚠ 注意

- 将电源适配器连接到墙壁插座。除非您将电源适配器连接到墙壁插座，否则无法执行[清空]。
- 为避免丢失重要图像，执行[清空]前，应该先将这些图像保存在计算机或其它设备上。
- 断开除电源适配器以外的所有电缆。在此操作过程中，请勿断开电源适配器的连接。
- 删除数据过程中，请勿对本机施加任何振动或冲击。
- 删除数据的实际执行时间如下所示：
  - HDR-CX300E/CX305E：约2分钟
  - HDR-CX350E/CX350VE：约3分钟
  - HDR-CX370E：约6分钟
  - HDR-XR350E/XR350VE：约80分钟
- 如果在出现[执行中...]时停止执行[清空]，则在您下次使用本机时，必须执行[媒体格式化]或[清空]来完成操作。

### 修复图像数据库文件



请参阅第84、87页。

有关操作，请参阅“使用菜单”（第57页）。

默认设定标有▶。

### 声音/显示设定



#### ■ 音量

可通过触碰 / 调节播放音量。

#### ■ 提示音

##### ▶ 开

当开始/停止录制或操作触摸屏面板时，将发出旋律声。

##### 关

取消旋律声。

#### ■ 液晶屏幕亮度

可通过触碰 / 调节液晶屏的亮度。

#### ⚠ 提示

- 此项调整不会在任何方面影响录制的图像。

#### ■ 液晶屏背光亮度的

您可以选择液晶屏的背光亮度的。

##### ▶ 标准

标准亮度。

##### 变亮

提高液晶屏亮度。

#### ⚠ 注意

- 当您使用附送的电源适配器将本机连接至墙壁插座时，将自动选择[变亮]作为设定。
- 当您选择[变亮]时，在录制过程中电池使用时间将略微减少。
- 如果将显示屏朝外180度打开LCD液晶屏并且将LCD液晶屏合拢至本机机身，设定将自动变为[标准]。

#### ⚠ 提示

- 此项调整不会在任何方面影响录制的图像。

## ■ 液晶屏色彩

可通过触碰 **-** / **+** 调整液晶屏的颜色。

### 💡 提示

- 此项调整不会在任何方面影响录制的图像。

## ■ 显示设定

可设定液晶屏上显示图标或指示的持续时间。

### ▶ 自动设定1

显示约3秒。显示液晶屏上的录制和变焦按钮。

### 自动设定2

显示约3秒。不显示液晶屏上的录制和变焦按钮。

### 开

始终显示。不显示液晶屏上的录制和变焦按钮。

### 💡 提示

- 在以下情况下将显示图标或指示。
  - 打开本机电源时。
  - 触碰液晶屏（液晶屏上的录制和变焦按钮除外）。
  - 当将本机切换到动画录制、照片录制或播放模式时。

## 输出设定



## ■ 电视形式

播放动画和照片时，您需要根据所连接的电视机转换信号。录制的动画和照片将如下图所示播放。

### ▶ 16:9

在16:9（宽屏）电视机上观看动画时选择此设定。录制的动画和照片将如下所示播放。

以16:9（宽屏）  
模式录制的动画  
和照片

以4:3模式录制的  
动画和照片



### 4:3

在4:3标准电视机上观看动画和照片时选择此设定。录制的动画和照片将如下所示播放。

以16:9（宽屏）  
模式录制的动画  
和照片

以4:3模式录制的  
动画和照片



### ⚡ 注意

- 高清晰画质（HD）动画的纵横比为16:9。

## ■ 分量

将本机连接到带有分量输入插孔的电视机时，请选择[分量]。

### 576i

将本机连接到带有分量输入插孔的电视机时，请选择此项。

### ▶ 1080i/576i

将本机连接到带有分量输入插孔并能显示1080i信号的电视机时，请选择此项。

## ■ HDMI分辨率

当用HDMI电缆（另售）将本机连接到电视机时选择输出图像分辨率。

### HD内容

设定以高清晰画质（HD）录制的输出图像分辨率。

### ▶ 自动设定

正常设定（根据电视机自动输出信号）。

### 1080p

输出1080p信号。

### 1080i

输出1080i信号。

### 720p

输出720p信号。

### 576p

输出576p信号。

### STD内容

设定以标准清晰画质（STD）录制的输出图像分辨率。

### ▶ 自动设定

正常设定（根据电视机自动输出信号）。

### 576p

输出576p信号。

### 576i

输出576i信号。

## ■ 显示输出

您可以设定画面的输出目的地。

### ▶ LCD液晶屏

在液晶屏上显示时间代码等画面。

### 视频输出/显示屏

在液晶屏和电视机屏幕上显示时间代码等画面。

## 时钟/语言设定



## ■ 日期和时钟设定

请参阅第14页。

## ■ 时区设定

无需停止时钟即可调整时差。在其它时区使用本机时，设定您的当地时区。请参阅第94页上的全球时差。

## ■ 日期和时钟自动调整(HDR-CX350VE/XR350VE)

请参阅第47页。

## ■ 时区自动调整(HDR-CX350VE/XR350VE)

请参阅第47页。

## ■ 夏令时

无需停止时钟即可更改此项设定。设定为[开]可使时间提前1小时。

### ▶ 关

不设定夏令时。

### 开

设定夏令时。

## ■ 语言设定

您可以选择液晶屏上所使用的语言。

## 提示

- 本机提供了[ENG[SIMP]]（简化英文），以便当您在选项中无法找到您的本地语言时使用。

## 电源设定



### ■ 自动关机

您可以将本机设定为超过约5分钟不操作就自动关机。

#### ▶ 5分钟后

本机自动关机。

无

本机不自动关机。

## 注意

- 当您本机连接到墙壁插座时，[自动关机]将自动设定为[无]。

### ■ 通过液晶屏开启电源

可将本机设为随着液晶屏的打开/关闭而开机/关机。

#### ▶ 开

液晶屏打开/关闭时，本机随之开机/关机。

关

液晶屏打开/关闭时，本机不随之开机/关机。

## 其他设定



### ■ 演示模式

当本机连接到墙壁插座时，如果您通过按MODE让（动画）指示灯亮起后，将出现约10分钟的演示动画。

#### ▶ 开

演示出现。



关

演示不出现。

## 注意

- 在默认设定下，演示动画位于VISUAL INDEX中。如果删除了演示动画，便无法将其恢复(HDR-CX350E/CX350VE/CX370E/XR350E/XR350VE)。
- 如果录制的动画满足下列所有条件，该动画将注册为演示动画。
  - 动画受到保护
  - 动画是VISUAL INDEX画面中第一个显示的动画
  - 动画保存在内部录制媒体上
  - 动画以高清晰画质（HD）录制

## 提示

- 当您将此项设定为[开]并触碰时，演示将开始播放。
- 演示将暂停：
  - 当您按START/STOP或PHOTO时
  - 当您在演示过程中触碰屏幕时（演示约在10分钟后重新开始）
  - 当您开启（照片）指示灯时
  - 当您按（观看图像）时

### ■ 校准

请参阅第100页。

### ■ 跌落传感器(HDR-XR350E/XR350VE)

本机会检测到自身正在跌落，并会保护内部硬盘。

#### ▶ 开

启用跌落传感器。检测到本机跌落时，为了保护硬盘，您可能无法正确录制或播放图像。检测到跌落时，会出现。

关 ()

停用跌落传感器。

## 注意

- 使用本机时，请将跌落传感器设定为[开]。否则，如果本机跌落，可能会损坏内部硬盘。
- 处于失重状况时，会启用跌落传感器。在滚筒刷涂或跳伞等活动期间录制图像时，可将[跌落传感器]设定为[关]，这样就不会启用跌落传感器。

## ■ HDMI控制

当您使用HDMI电缆（另售）将本机连接到“BRAVIA” Sync兼容电视机时，您可以通过将电视机遥控器对准电视机播放本机上的动画（第36页）。

### ▶ 开

使用电视机遥控器操作本机。

### 关

不使用电视机遥控器操作本机。

## ■ 拍摄灯

您可以使本机前面的摄录一体机拍摄灯电源不打开。

### ▶ 开

摄录一体机拍摄灯亮起。

### 关

摄录一体机拍摄灯不亮起。

## ■ 遥控

### ▶ 开

使用附送的无线遥控器时选择此设定（第106页）。

### 关

不使用附送的无线遥控器时选择此设定。

## 🔔 提示

- 当想要防止本机对另一部遥控器发送的指令产生反应时，请选择[关]。

## 故障排除

如果您使用本机时遇到任何问题，请采取以下步骤。

① 检查列表（第80页至88页），并检查本机。

② 切断电源，约1分钟后重新连接电源，并打开本机。

③ 使用尖头物体按下RESET（第105页），并打开本机。  
如果按下RESET，将重新设定包括时钟设定等在内的所有设定。

④ 联系Sony经销商或当地的Sony授权服务机构。

- 可能需要根据具体问题初始化或更改本机的当前内部录制媒体。在这种情况下，将会删除存储在内部录制媒体上的数据。将本机送修之前，请确保将内部录制媒体上的数据保存到其它媒体中（备份）。对于丢失任何内部录制媒体数据，我们不负赔偿责任。
- 在修理过程中，我们可能会检查存储在内部录制媒体上的少量数据，以便调查问题。但是，您的Sony经销商既不会复制也不会保留您的数据。

• 总体操作/无线遥控器 .....	第80页
• 电池/电源 .....	第81页
• 液晶屏 .....	第81页
• 存储卡 .....	第82页
• 录制 .....	第82页
• 播放 .....	第83页
• 在其它设备上播放存储在存储卡中的图像 .....	第84页
• 在本机上编辑动画/照片 .....	第84页
• 在电视机上播放 .....	第84页
• 复制/连接至其它设备 .....	第85页
• GPS (HDR-CX350VE/XR350VE) .....	第85页
• 连接计算机 .....	第85页
• 无法同时使用的功能示例 .....	第85页

## 总体操作/无线遥控器

### 电源打不开。

- 将已经充电的电池组装入本机（第11页）。
- 电源适配器的插头已从墙壁插座上断开连接。将其连接至墙壁插座（第11页）。

### 即使将电源设定为打开，本机也无法工作。

- 本机电源打开后，需要花几秒钟的时间准备才可以进行拍摄。这并非故障。
- 从墙壁插座上断开电源适配器的连接或取出电池组，约1分钟后重新连接。如果各项功能仍无法正常工作，可使用尖头物体按RESET（第105页）。（如果按下RESET，将重新设定包括时钟设定等所有设定。）
- 本机的温度超高。请关闭本机并将其置于阴凉的地方冷却片刻。
- 本机的温度超低。请保持本机的电源打开。关闭本机并将其置于温暖的地方。将本机置于此处片刻，然后打开本机。

### 菜单设定已经自动更改。

- 以下菜单项目会在关闭液晶屏后12小时以上时返回默认设定。
  - [场景选择]
  - [白平衡]
  - [点测光/对焦]
  - [点测光]
  - [定点对焦]
  - [曝光]
  - [对焦]
  - [LOW LUX]
  - [内置变焦麦克风]
  - [麦克风参考电平]
  - [自动背光校正]
  - [跌落传感器](HDR-XR350E/XR350VE)
- 当切换动画录制和照片录制和播放模式时，以下菜单项目会返回默认设定。
  - [▣ 淡变器]
  - [特写]
  - [▣ 自拍]



### 本机发热。

- 操作过程中本机可能会发热。这并非故障。

### 附送的无线遥控器不工作。

- 将[遥控]设定为[开] (第79页)。
- 将电池装入电池舱，+/-极性正确对准+/-标志 (第107页)。
- 移除无线遥控器和遥控感应器之间的所有障碍物。
- 让遥控感应器远离强烈的光源，例如直射阳光或头顶照明。否则，无线遥控器可能无法正常工作。

### 使用附送的无线遥控器时，会导致其它DVD设备故障。

- 为DVD设备选择DVD 2以外的遥控模式，或使用黑纸盖住DVD设备的感应器。

## 电池/电源

### 电源突然关闭。

- 使用电源适配器。
- 默认设定中，当您未操作本机约5分钟，本机将自动关闭 (自动关机)。更改[自动关机] (第78页) 的设定，或再次打开电源。
- 对电池组充电 (第11页)。

### 电池组正在充电时， $\mathcal{E}$ /CHG (闪光/充电) 指示灯不亮。

- 关闭液晶屏 (第11页)。
- 将电池组正确装入本机 (第11页)。
- 将电源线正确连接至墙壁插座。
- 电池充电已完成 (第11页)。

### 电池组正在充电时， $\mathcal{E}$ /CHG (闪光/充电) 指示灯闪烁。

- 如果电池组的温度太高或太低，您可能无法进行充电 (第98页)。
- 将电池组正确装入本机 (第11页)。如果问题仍然存在，请从墙壁插座断开电源适配器的连接，并联系Sony经销商。电池组可能已损坏。

### 剩余电池时间指示未指示正确的时间。

- 环境温度过高或过低。这并非故障。
- 电池组未充足电。重新对电池完全充电。如果问题仍然存在，请使用新的电池组更换 (第99页)。
- 视使用环境而定，指示时间可能不正确。

### 电池组迅速放电。

- 环境温度过高或过低。这并非故障。
- 电池组未充足电。重新对电池完全充电。如果问题仍然存在，请使用新的电池组更换 (第99页)。

## 液晶屏

### 菜单项目呈灰色。

- 在当前录制/播放状态下，您无法选择灰色项目。
- 存在某些无法同时启用的功能 (第85页)。

### 触摸面板上未出现按钮。

- 轻轻触碰液晶屏。
- 按无线遥控器上的DISPLAY (第106页)。

### 触摸面板上的按钮无法正确工作或无效。

- 调节触摸面板 ([校准]) (第100页)。

### 触摸面板上的按钮迅速消失。

- 将[显示设定]设定为[开] (第76页)。

## 存储卡

### 无法执行使用存储卡的操作。

- 如果您使用在计算机上格式化的存储卡，请在本机上将其再次格式化（第74页）。

### 无法删除存储在存储卡上的图像。

- 索引画面中一次能删除的图像数量最多为100。
- 您无法删除受保护图像。

### 数据文件名未正确显示或闪烁。

- 文件损坏。
- 本机不支持此文件格式（第97页）。

## 录制

另请参阅“存储卡”（第82页）。

### 按START/STOP或PHOTO不录制图像。

- 显示播放画面。按MODE打开 $\square$ （动画）或 $\square$ （照片）指示灯（第19页）。
- 本机正在将刚刚拍摄的图像录制到录制媒体上。在这段时间内无法进行新的录制操作。
- 录制媒体已满。删除不需要的图像（第37页）。
- 动画场景或者照片的总数超过了本机的可录制容量（第89，91页）。删除不需要的图像（第37页）。
- 启用[跌落传感器]时（第78页），您可能无法录制图像(HDR-XR350E/XR350VE)。
- 本机的温度超高。请关闭本机并将其置于阴凉的地方冷却片刻。
- 本机的温度超低。关闭本机并将其置于温暖的地方。将本机置于此处片刻，然后打开本机。

### 无法录制照片。

- 无法使用下列设定录制照片：
  - [ $\square$ ]淡变器]
  - [高尔夫球模式拍摄]
  - [平稳缓慢拍摄]

- 当[ $\square$ ]拍摄模式]设定为[HD FX]时，您无法在录制动画的同时录制照片。

### 即使停止录制，存取指示灯仍保持亮起或闪烁。

- 本机正在将刚刚拍摄的场景录制到存储卡上。

### 成像视场看上去不同。

- 视本机状态而定，成像视场可能看上去不同。这并非故障。

### 闪光灯无法工作。

- 在下列情况下无法使用内置闪光灯进行录制：
  - $\square$ （动画）指示灯亮起
  - [转换镜头]设定为[关]以外的项目
- 即使选择了自动闪光或 $\odot$ （自动红眼减弱），在下列情况下也无法使用闪光灯：
  - [点测光/对焦]
  - [点测光]
  - [曝光]中的[手动]
  - [场景选择]中的[夜晚]、[日出和日落]、[烟火]、[风景]、[聚光灯]、[海滩]或[雪景]

### 动画的实际录制时间比录制媒体的期望的录制时间短。

- 录制条件而定，可用录制时间可能会缩短，例如当录制快速运动的对象等时（第89页）。

### 本机停止工作。

- 本机的温度超高。请关闭本机并将其置于阴凉的地方冷却片刻。
- 本机的温度超低。关闭本机并将其置于温暖的地方。将本机置于此处片刻，然后打开本机。
- 如果对本机持续施加振动，本机可能会停止录制。

在按START/STOP的位置和动画录制实际开始或停止的位置之间存在时间差。

- 在本机上，在按START/STOP的位置和实际的动画录制开始/停止位置之间可能存在微小的时间差。这并非故障。





无法更改动画的纵横比（16:9（宽屏）/4:3）。

- 高清晰画质（HD）动画的纵横比为16:9（宽屏）。

自动对焦无效。

- 将[对焦]设定为[自动设定]（第64页）。
- 录制条件不适合自动对焦。手动调节对焦（第64页）。

SteadyShot无效。

- 将[STEADYSHOT]设定为[增强]或[标准]，[STEADYSHOT]设定为[开]（第67、70页）。
- 即使将[STEADYSHOT]设定为[增强]或[标准]，将[STEADYSHOT]设定为[开]，本机可能也无法对过分振动进行补偿。

飞快经过屏幕前的对象会出现扭曲。

- 这被称为焦平面现象。这并非故障。由于图像设备（CMOS感应器）读取图像信号的方法，根据录制状况，快速经过镜头前的对象可能会出现扭曲。

图像中出现水平条纹。

- 在荧光灯、钠灯或水银灯下录制图像时，会发生这种情况。这并非故障。

录制电视机或计算机的屏幕时出现黑带。

- 将[STEADYSHOT]设定为[增强]（第67页）以外的选项。

[液晶屏背光亮度]无法调节。

- 下列情况下无法调节[液晶屏背光亮度]：
  - 本机的液晶屏朝外的状态下关闭了LCD液晶屏。
  - 从电源适配器供电。

切换录制模式时，会更改放大倍数。

- 本机在照片录制模式中时，无法使用数码变焦。

录制的声音不正确。

- 如果在录制期间断开外部麦克风等，录制的声音可能就会不正确。
- 请使用与开始录制动画时相同的方式再次连接麦克风。

## 播放

无法播放图像。

- 请选择要播放的录制媒体类型（第16页）。
- 请选择要播放的动画画质（第24页）。
- 可能无法播放其它设备上录制的图像。这并非故障。

无法播放照片。

- 如果在计算机上修改了文件或文件夹，或编辑了数据，照片无法播放。（此时文件名闪烁。）这并非故障。

 出现在VISUAL INDEX画面中的图像上。

- 这种情况可能会发生在由其它设备录制、在计算机等设备上编辑过的图像上。
- 在画面右上角的录制媒体图标闪烁时，或者在录制后存取指示灯熄灭之前取下了电池组或断开了电源适配器的连接。这样可能会损坏图像数据，并且会显示。

---

### ❗ 出现在VISUAL INDEX画面中的图像上。

- 图像数据库文件可能损坏。通过触碰 **MENU** (MENU) → [显示其它] → [修复图像数据库文件] (在  [管理媒体]类别下) → 录制媒体检查数据库文件。如果仍出现，则删除标有 **❗** 的图像 (第37页)。

---

### 播放时没有声音或只听到轻微的声音。

- 调高音量 (第28页)。
- 液晶屏朝外关闭时声音很轻。打开液晶屏。
- 将[麦克风参考电平] (第68页) 设定为[低]录制声音时，录下的声音可能难以听见。
- 使用[平稳缓慢拍摄]或[高尔夫球模式拍摄]拍摄时，无法录制声音。

---

### 无法播放演示动画。(HDR-CX350E/CX350VE/CX370E/XR350E/XR350VE)

- 请选择内部录制媒体作为录制媒体，并选择高清晰画质 (HD)。
- 演示动画已删除。

---

### 自动播放动画。

- 拍摄的动画达到了本机的特定条件时，便会自动作为演示动画播放 (第78页)。这并非故障。

---

### 在其它设备上播放存储在存储卡中的图像

---

### 无法播放图像或无法识别存储卡。

- 播放设备不支持播放的存储卡 (第3页)。

---

### 在本机上编辑动画/照片

---

### 无法编辑。

- 由于图像状况所致，无法编辑。

---

### 动画无法添加到播放列表。

- 录制媒体中无可用空间。
- 您最多可以将999个高清晰画质 (HD) 动画或99个标准清晰画质 (STD) 动画添加到播放列表中。从播放列表中清除不需要的动画 (第44页)。
- 您无法在播放列表中添加照片。

---

### 无法分割动画。

- 太短的动画无法被分割。
- 无法分割受保护动画。

---

### 无法从动画中捕获照片。

- 您要保存照片的录制媒体已满。

---

### 在电视机上播放

---

### 所连接的电视机上既不播放图像也不播放声音。

- 使用分量A/V连接线时，根据所连接设备的要求设定[分量] (第77页)。
- 使用分量视频插头时，确保连接了A/V连接线的红色和白色插头 (第35页)。
- 如果图像中录制有版权保护信号，则不会从HDMI OUT插孔输出图像。
- 使用S VIDEO插头时，确保连接了A/V连接线的红色和白色插头 (第35页)。

---

### 在连接的电视机上播放时，图像的上下左右四边会略有剪裁。

- 本机的液晶屏可在整个画面上显示录制图像 (全像素显示)。但是，当在不兼容全像素显示的电视机上播放时，可能会造成图像的上下左右边缘略有剪切。
- 建议您使用[引导框] (第66页) 的外框作为录制图像的引导框。

---

### 4:3电视机上的图像失真。

- 在4:3电视机上观看以16:9 (宽屏) 模式录制的图像时，会出现此现象。请正确设定[电视形式] (第76页)，然后播放图像。

### 4:3电视机屏幕的顶部和底部出现黑带。

- 在4:3电视机上观看以16:9（宽屏）模式录制的图像时，会出现此现象。这并非故障。

### 复制/连接至其它设备

#### 图像未正确复制。

- 无法使用HDMI电缆（另售）复制图像。
- A/V连接线未正确连接。确保将该电缆连接至另一设备的输入插孔（第54页）。

### GPS (HDR-CX350VE/XR350VE)

#### 本机未接收GPS信号。

- 由于障碍物的原因，本机可能无法从GPS卫星接收到无线电信号。将本机拿到空旷的地区，然后再次将GPS开关设定为ON。有关无线电信号可能无法到达的位置或情况的详细说明，请参阅第95页。

#### 本机地图上的当前位置与实际当前位置不同。

- 来自GPS卫星的无线电信号的误差幅度较大。误差幅度的最大可达数百米。

### 连接计算机

#### “PMB”无法安装。

- 检查安装“PMB”所需的计算机环境或安装步骤。

#### “PMB”无法正常工作。

- 退出“PMB”，重新启动计算机。

#### 本机未被计算机识别。

- 从计算机的USB插孔断开除键盘、鼠标和本机之外的其他设备。
- 断开计算机和本机的USB连接线，重新启动计算机，然后按照正确的顺序重新连接计算机和本机。

### 无法同时使用的功能示例

以下列表显示了无法同时作用的功能和菜单项目组合的示例。

无法使用	由以下设定所致
智能自动	[高尔夫球模式拍摄]，[平稳缓慢拍摄]
[人脸检测]	[高尔夫球模式拍摄]，[平稳缓慢拍摄]，[数码变焦]，[点测光/对焦]，[点测光]，[对焦]，[夜晚]，[日出和日落]，[烟火]，[风景]，[聚光灯]，[海滩]，[雪景]，[白平衡]，[淡变器]，[自拍]
[优先设定]/ [笑脸检测]/ [笑脸灵敏度]	[高尔夫球模式拍摄]，[平稳缓慢拍摄]，[数码变焦]，[点测光/对焦]，[点测光]，[点测光]，[对焦]，[夜晚]，[日出和日落]，[烟火]，[风景]，[聚光灯]，[海滩]，[雪景]，[白平衡]，[淡变器]，[自拍]
[场景选择]	[高尔夫球模式拍摄]，[平稳缓慢拍摄]，[LOW LUX]，[淡变器]，[特写]

## 自检显示/警告指示

如果液晶屏上出现指示，请检查下列内容。

如果您已经尝试了数次，但问题仍然存在，请联系Sony经销商或当地授权的Sony服务机构。在这种情况下，当您联系他们时，请提供以C或E开头的所有错误代码编号。

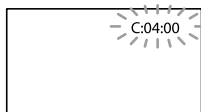

### C: (或E:) □□:□□ (自检显示)

#### C:04:□□

- 电池组不是“InfoLITHIUM”电池组（V系列）。使用“InfoLITHIUM”电池组（V系列）（第98页）。
- 将电源适配器的DC插头牢固连接至本机的DC IN插孔（第11页）。

#### C:06:□□

- 电池组温度过高。更换电池组或将其放置在阴凉处。

#### C:13:□□/C:32:□□

- 移除电源。重新连接电源，然后重新操作本机。

#### E:□□:□□

- 请遵循第80页上的②至④步骤。

### ⊗ (关于本机内部硬盘的警告)

#### 快速闪烁

- 本机内部硬盘已满。
- 本机内部硬盘可能发生错误。

### ⊖ (电池电量警告)

#### 缓慢闪烁

- 电池组电力即将耗尽。
- 视操作环境或电池状况而定，即使还有20分钟左右的剩余时间，⊖仍可能闪烁。

### ▲⊖ (关于电池组温度的警告指示)

- 电池组温度过高。更换电池组或将其放置在阴凉处。

### ⊖ (高温警告)

#### 缓慢闪烁

- 本机的温度越来越高。请关闭本机并将其置于阴凉的地方冷却片刻。

#### 快速闪烁

- 本机的温度超高。请关闭本机并将其置于阴凉的地方冷却片刻。

### ⊖ (低温警告)

#### 快速闪烁

- 本机的温度超低。使本机回暖。

### ⊖ (关于存储卡的警告指示)

#### 缓慢闪烁

- 用于录制图像的可用空间即将用完。关于可用于本机的存储卡类型，请参阅第17页。
- 未插入存储卡（第17页）。

#### 快速闪烁

- 没有足够的可用空间用于录制图像。将图像存储至其它媒体后（第49页），请删除不必要的图像或格式化存储卡（第74页）。
- 图像数据库文件可能损坏。通过触摸 **MENU** (MENU) → [显示其它] → [修复图像数据库文件]（在 **管理媒体** 类别下）→ 录制媒体检查数据库文件。
- 存储卡已损坏。

### ⊖ (关于存储卡格式化的警告指示)

- 存储卡已损坏。
- 存储卡未正确格式化（第74页）。

### ⊖ (关于不兼容存储卡的警告指示)

- 插入了不兼容的存储卡（第17页）。

### 🔒 (关于存储卡写保护的警告指示)

- 在另一设备上存取存储卡受到限制。

### ⚡ (关于闪光灯的警告指示)

#### 快速闪烁

- 闪光灯有点问题。

### 🌀 (关于摄录一体机晃动警告的警告指示)

- 光线量不足，因此容易产生摄录一体机晃动。使用闪光灯。
- 本机不稳定，因此容易产生摄录一体机晃动。用双手持稳本机拍摄图像。但是请注意：摄录一体机晃动警告指示不会消失。

### 📵 (关于跌落传感器的警告指示)

- 已启用跌落传感器功能（第78页），并检测到本机已跌落。因此，本机正在采取步骤保护内部硬盘。这可能会导致禁用录制/播放功能。
- 跌落传感器功能不保证在所有可能的情况下均可保护内部硬盘。请在稳定条件下使用本机。

### 📷 (与照片录制有关的警告指示)

- 录制媒体已满。
- 处理过程中无法录制照片。请稍等片刻，然后再进行录制。
- 当[📷拍摄模式]设定为[HD FX]时，您无法在录制动画的同时录制照片。

### 😊 (与笑脸快门有关的警告指示)

- 本机的当前设定无法使用笑脸快门。

### 💡 提示

- 画面上出现某些警告指示时，您可能会听见旋律声。

## 警告信息说明

如果屏幕上出现信息，请按照指示操作。

### 录制媒体

#### 🚫 内存格式化错误。

#### 🚫 HDD格式化错误。

- 本机的内部录制媒体设定与默认格式不同。执行[媒体格式化]（第74页）或许可以使用本机。这将删除内部录制媒体中的所有数据。

### 数据错误。

- 读取或写入本机内部录制媒体时发生错误。
- 如果消息前面带有GPS指示，说明GPS接收器可能存在问题。再次打开本机的电源。（HDR-CX350VE/XR350VE）
- 对本机持续施加冲击时可能会发生这种情况。
- 可能无法播放其它设备上录制的动画。

### 图像数据库文件已损坏。是否创建新的文件？

### HD动画管理信息已损坏。是否创建新的信息？

- 管理文件已损坏。触碰[是]时，会创建新的管理文件。无法播放媒体上旧的录制图像（图像文件没有损坏）。如果在创建新信息后执行[修复图像数据库文件]，或许可以播放旧的录制图像。如果没有效果，请使用附送的软件复制图像。

### 无HD动画管理信息。是否创建新的信息？

- 由于高清晰画质（HD）动画管理信息不存在，无法录制或播放动画。如果触碰[是]，则会创建新管理信息，并且您可以高清晰画质（HD）录制或播放动画。
- 您可录制标准清晰画质（STD）的动画或照片。

---

图像数据库文件中发现不一致情况。是否要修复图像数据库文件？

图像数据库文件已损坏。是否要修复图像数据库文件？

图像数据库文件中发现不一致情况。无法录制或播放HD动画。是否要修复图像数据库文件？

- 管理文件已损坏，您无法录制动画或照片。触碰[是]来修复。
- 您可以将照片录制在存储卡上。

---

### 缓冲区溢位

- 您无法进行录制，因为跌落传感器反复感受到本机跌落。如果您经常遇到使本机跌落的风险，请将[跌落传感器]设定为[关]，这样就可又可以录制图像了（第78页）。

---

### 正在恢复数据。

- 如果未正确执行数据写入，本机会自动尝试恢复数据。

---

### 无法恢复数据。

- 无法向本机媒体写入数据。已尝试恢复数据，但尝试失败。

---

### 重新插入存储卡。

- 请将存储卡重新插入几次。如果此后指示仍闪烁，则存储卡可能已损坏。请尝试使用另一张存储卡。

---

### 存储卡未正确格式化。

- 格式化存储卡（第74页）。请注意，如果格式化存储卡，录制的所有动画和照片都将被删除。

---

### 静止影像文件夹已满。无法录制静止影像。

- 无法创建超过999MSDCF的文件夹。您无法使用本机创建或删除已创建的文件夹。
- 请格式化存储卡（第74页），或使用计算机删除文件夹。

---

此存储卡可能无法录制或播放动画。

- 请使用为本机推荐的存储卡（第17页）。

---

此存储卡可能无法正确录制或播放图像。

- 请使用为本机推荐的存储卡（第17页）。

---

写入时切勿退出存储卡。可能会损坏数据。

- 请重新插入存储卡，并遵循液晶屏上的指示进行操作。

---

### 其它

---

#### 无法再进行选择。

- 在进行下列操作时一次只能选择100幅图像：
  - 删除动画/照片
  - 保护动画/照片，或解除保护
  - 复制动画
  - 复制照片
  - 编辑高清晰画质（HD）动画的播放列表

---

#### 受保护数据

- 您试图删除受保护数据。解除数据保护。
-



# 动画录制时间/可录制照片数量

“HD”代表高清晰画质，“STD”代表标准画质。

## 每个电池组预计录制和播放时间

### 录制时间

使用完全充电的电池组可达到的近似时间。

HDR-CX300E/CX305E/CX350E/CX350VE/  
CX370E

(单位: 分钟)

电池组	持续录制时间		一般录制时间	
	HD	STD	HD	STD
NP-FV50 (附件)	125	165	60	80
NP-FV70	260	345	130	170
NP-FV100	515	680	255	340

HDR-XR350E/XR350VE

(单位: 分钟)

电池组	持续录制时间		一般录制时间	
	HD	STD	HD	STD
NP-FV50 (附件)	110	145	55	70
NP-FV70	235	300	115	150
NP-FV100	470	600	235	300

- 各录制时间是在[拍摄模式]设定为HQ时测量的。
- 一般录制时间表示在反复录制开始/停止、切换MODE指示灯和变焦时的时间。
- 在25 °C下使用本机测量的时间。10 °C至30 °C为推荐温度。
- 在低温下使用本机时，录制和播放时间将缩短。
- 视使用本机时的条件而定，录制和播放时间将缩短。

### 播放时间

使用完全充电的电池组可达到的近似时间。

HDR-CX300E/CX305E/CX350E/CX350VE/  
CX370E

(单位: 分钟)

电池组	HD	STD
NP-FV50 (附件)	200	240
NP-FV70	415	490
NP-FV100	830	980

HDR-XR350E/XR350VE

(单位: 分钟)

电池组	HD	STD
NP-FV50 (附件)	165	200
NP-FV70	345	415
NP-FV100	680	830

## 动画的预计录制时间

### 内存

HDR-CX300E/CX305E

高清晰画质(HD)对应的小时和分钟

录制模式	录制时间
[HD FX]	1小时25分钟
[HD FH]	1小时55分钟
[HD HQ]	3小时50分钟
[HD LP]	6小时35分钟

标准清晰画质(STD)对应的小时和分钟

录制模式	录制时间
[STD HQ]	3小时55分钟

## HDR-CX350E/CX350VE

### 高清晰画质(HD)对应的小时和分钟

录制模式	录制时间	
	HDR-CX350E	HDR-CX350VE
[HD FX]	3小时	2小时 55分钟
[HD FH]	3小时 55分钟	3小时 45分钟
[HD HQ]	7小时 50分钟	7小时 35分钟
[HD LP]	13小时 20分钟	13小时

### 标准清晰画质(STD)对应的小时和分钟

录制模式	录制时间	
	HDR-CX350E	HDR-CX350VE
[STD HQ]	8小时 5分钟	7小时 50分钟

## HDR-CX370E

### 高清晰画质(HD)对应的小时和分钟

录制模式	录制时间
[HD FX]	6小时5分钟
[HD FH]	7小时55分钟
[HD HQ]	15小时50分钟
[HD LP]	26小时55分钟

### 标准清晰画质(STD)对应的小时和分钟

录制模式	录制时间
[STD HQ]	16小时15分钟

## 内部硬盘

## HDR-XR350E/XR350VE

### 高清晰画质(HD)对应的小时和分钟

录制模式	录制时间	
	HDR-XR350E	HDR-XR350VE
[HD FX]	15小时 20分钟	15小时 10分钟
[HD FH]	19小时 50分钟	19小时 40分钟
[HD HQ]	39小时 40分钟	39小时 30分钟
[HD LP]	67小时 30分钟	67小时 10分钟

### 标准清晰画质(STD)对应的小时和分钟

录制模式	录制时间	
	HDR-XR350E	HDR-XR350VE
[STD HQ]	40小时 50分钟	40小时 40分钟

### 提示

- 您可以高清晰画质(HD)录制最多3999个场景的动画，以标准清晰画质(STD)录制最多9999个场景的动画。
- 动画的最长连续录制时间约为13小时。
- 若要录制到表中所示的最长录制时间，需删除本机上的演示动画(HDR-CX350E/CX350VE/CX370E/XR350E/XR350VE)。
- 本机使用VBR(可变比特率)格式自动调整画质，以适应录制场景。此技术会造成媒体录制时间的波动。包含快速移动和复杂图像的动画以较高的比特率录制，这样会减少总录制时间。

## 存储卡

### 高清晰画质(HD)

(单位: 分钟)

	AVC HD 24M (FX)	AVC HD 17M (FH)	AVC HD 9M (HQ)	AVC HD 5M (LP)
1GB	5 (5)	6 (6)	10 (9)	20 (15)
2GB	10 (10)	10 (10)	25 (20)	45 (35)
4GB	20 (20)	25 (25)	55 (40)	95 (75)
8GB	40 (40)	55 (55)	115 (80)	195 (155)
16GB	85 (85)	115 (115)	230 (165)	395 (315)
32GB	175 (175)	230 (230)	465 (335)	790 (630)

### 标准清晰画质(STD)

(单位: 分钟)

	STD 9M (HQ)
1GB	10 (10)
2GB	25 (25)
4GB	55 (50)
8GB	115 (105)
16GB	235 (210)
32GB	475 (425)

#### ⚠ 注意

- 可录制时间可能因录制条件和对象条件以及 [拍摄模式] (第24页) 而异。
- ( ) 中的数字为最短可录制时间。

## 预计可录制照片数量

### 内部录制媒体

您最多可以录制9999张照片。

### 存储卡

	7.1M [7.1M]
1GB	255
2GB	520
4GB	1000
8GB	2100
16GB	4250
32GB	8500

- 当  (照片) 指示灯亮起时, 所选的图像尺寸有效。
- 所示的存储卡的可录制照片数量适用于本机的最大图像尺寸。录制过程中, 实际可录制的照片数量会显示在液晶屏上 (第103页)。
- 存储卡的可录制照片数量可能因录制条件而异。

#### ⚠ 注意

- Sony 420万总像素的ClearVid独特像素阵列和BIONZ影像处理器使得静态图像分辨率等于上述尺寸。

#### 💡 提示

- 您也可以使用容量小于1 GB的存储卡来录制照片。
- 下面的列表显示了各种录制模式的比特率、像素数和纵横比 (动画+音频等)。
  - 高清晰画质(HD):
    - FX: 最大24Mbps 1920 × 1080像素/16:9
    - FH: 约17Mbps (平均) 1920 × 1080像素/16:9
    - HQ: 约9Mbps (平均) 1440 × 1080像素/16:9
    - LP: 约5Mbps (平均) 1440 × 1080像素/16:9
  - 标准清晰画质(STD)
    - HQ: 约9Mbps (平均) 720 × 576像素/16:9, 4:3

- 照片录制像素和纵横比。
  - 照片录制模式:
    - 3072 × 2304点/4:3
    - 3072 × 1728点/16:9
    - 1600 × 1200点/4:3
    - 640 × 480点/4:3
  - 双重录制:
    - 3072 × 1728点/16:9
    - 2304 × 1728点/4:3
  - 从动画中捕获照片:
    - 1920 × 1080点/16:9
    - 640 × 360点/16:9
    - 640 × 480点/4:3

# 在国外使用本机

## 电源

您可以使用本机附送的电源适配器，在AC 100 V至240 V，50 Hz/60 Hz范围内在任何国家/地区使用本机。

## 观看高清晰画质（HD）动画

在支持1080/50i的国家/地区，您可以与所录制动画相同的高清晰画质（HD）观看动画。您需要带有分量和AUDIO/VIDEO输入插孔的基于PAL制式和兼容1080/50i的电视机（或监视器）。必须连接分量A/V连接线或HDMI电缆（另售）。

## 观看标准清晰画质（STD）动画

若要观看标准清晰画质（STD）动画，您需要带有AUDIO/VIDEO输入插孔的基于PAL制式的电视机。必须连接A/V连接线。

## 关于电视机彩色制式

本机为基于PAL制式的摄录一体机。如果您想在电视机上观看播放的图像，电视机必须基于PAL制式且带有AUDIO/VIDEO输入插孔。

制式	使用地
PAL	澳大利亚、奥地利、比利时、中国、捷克共和国、丹麦、芬兰、德国、荷兰、香港、匈牙利、意大利、科威特、马来西亚、新西兰、挪威、波兰、葡萄牙、新加坡、斯洛伐克共和国、西班牙、瑞典、瑞士、泰国、英国等
PAL-M	巴西
PAL-N	阿根廷、巴拉圭、乌拉圭

制式	使用地
NTSC	巴哈马群岛、玻利维亚、加拿大、中美洲、智利、哥伦比亚、厄瓜多尔、圭亚那、牙买加、日本、韩国、墨西哥、秘鲁、苏里南、台湾、菲律宾群岛、美国、委内瑞拉等
SECAM	保加利亚、法国、圭亚那地区、伊朗、伊拉克、摩纳哥、俄罗斯、乌克兰等

## 设为当地时间

当在海外使用本机时，可通过设定时差轻松地将时钟设定为当地时间。触碰 **MENU** (MENU) → [显示其它] → [时钟/语言设定] (在 [常规设定] 类别下) → [时区设定] 和 [夏令时] (第77页)。

## HDR-CX350VE/XR350VE

当 [日期和时钟自动调整] 和 [时区自动调整] 设定为 [开] 时，GPS 功能 (第77页) 自动将时钟设定为当地时间。

## 全球时差

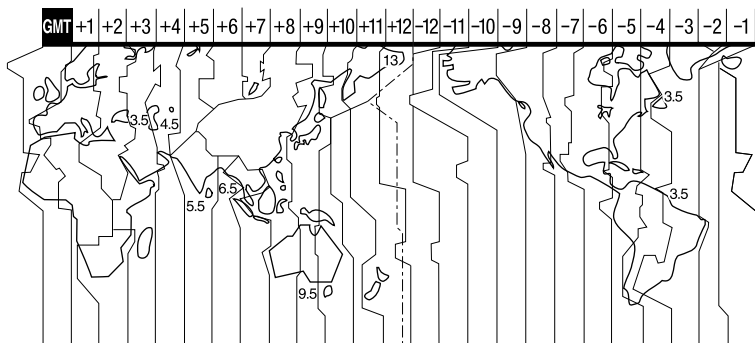

时区时差	地区设定
GMT	里斯本、伦敦
+01:00	柏林、巴黎
+02:00	赫尔辛基、开罗、伊斯坦布尔
+03:00	莫斯科、内罗毕
+03:30	德黑兰
+04:00	阿布扎比、巴库
+04:30	喀布尔
+05:00	卡拉奇、伊斯兰堡
+05:30	加尔各答、新德里
+06:00	阿拉木图、达卡
+06:30	仰光
+07:00	曼谷、雅加达
+08:00	香港、新加坡、北京
+09:00	首尔、东京
+09:30	阿德莱德、达尔文

时区时差	地区设定
+10:00	墨尔本、悉尼
+11:00	所罗门岛
+12:00	斐济、惠灵顿、埃尼威托克、夸贾灵岛
-11:00	萨摩亚群岛
-10:00	夏威夷
-09:00	阿拉斯加
-08:00	洛杉矶、提华纳
-07:00	丹佛、亚利桑那
-06:00	芝加哥、墨西哥城
-05:00	纽约、波哥大
-04:00	圣地亚哥
-03:30	圣约翰
-03:00	巴西利亚、蒙得维的亚
-02:00	费尔南多群岛
-01:00	亚述尔群岛、佛得角群岛

# 保养和预防措施

## 关于AVCHD格式

### 什么是AVCHD格式？

AVCHD格式是一种高清晰数码摄录一体机格式，使用高效数据压缩编码技术，用于录制1080i规格\*1或720p规格\*2的高清晰（HD）信号。采用MPEG-4 AVC/H.264格式压缩视频数据，用Dolby Digital或Linear PCM系统压缩音频数据。

与传统的图像压缩格式相比，MPEG-4 AVC/H.264格式能够以更高的效率压缩图像。MPEG-4 AVC/H.264格式能够将数码相机上拍摄的高清晰视频信号录制到8 cm DVD光盘、硬盘驱动器、闪存、存储卡等媒体上。

### 在本机上录制和播放

基于AVCHD格式，本机以下述高清晰画质（HD）录制。

除高清晰画质（HD）外，本机能够以传统的MPEG-2格式录制标准清晰（STD）信号。

视频信号\*3: MPEG-4 AVC/H.264 1920 × 1080/50i, 1440 × 1080/50i

音频信号: Dolby Digital 2ch

录制媒体:

HDR-CX300E/CX305E/CX350E/CX350VE/  
CX370E: 内存、存储卡

HDR-XR350E/XR350VE: 内部硬盘、存储卡

\*1 1080i规格

高清晰规格，采用1080行有效扫描线和隔行系统。

\*2 720p规格

高清晰规格，采用720行有效扫描线和逐行系统。

\*3 以AVCHD格式而非上述格式录制的无法在本机上播放。

## 关于GPS (HDR-CX350VE/XR350VE)

GPS (Global Positioning System) 是一种通过美国高精度空间卫星计算地理位置的系统。该系统可精确定位您在地球上的实际位置。GPS卫星位于地球上空20000 km的6个轨道上。GPS系统由24个或以上的GPS卫星组成。GPS接收器接收来自卫星的无线电信号，然后根据轨道信息（航空数据）和信号的传播时间等对接收器的当前位置进行计算。

确定位置被称为“三角测量”。GPS接收器可通过接收来自3个或更多的卫星信号来确定精度和纬度的位置。

- 由于GPS卫星的位置变化得很快，根据使用本机的位置和时间而定，有可能需要较长时间才能确定位置，或者接收器可能根本无法确定位置。
- “GPS”是一种通过三角测量来自GPS卫星的无线电信号来确定地理位置的系统。请避免在无线电信号受到阻挡或反射的地方（如被大楼或树木环绕的阴影地方）使用本机。请在上空无阻挡的环境中使用本机。
- 在下列本机无法接收到GPS卫星无线电信号的位置或环境中，可能无法记录位置信息。
  - 在隧道、室内或在大楼的阴影下。
  - 在高楼之间，或被大楼环绕的狭窄街道。
  - 在地下、浓密树木环绕的地方、在桥下或产生磁场的地方（如高压电缆附近）。
  - 在产生与本机相同频段无线电信号的设备附近：1.5 GHz频段手机等设备附近。

### 关于三角测量误差

- 如果在将GPS开关设定为ON之后不久立即移动到其它地方，与待在相同的地方相比，本机可能需要较长时间才能开始三角测量。
- GPS卫星的位置造成的误差  
当本机接收到来自3个或更多GPS卫星的无线电信号时，本机将自动对您当前的位置进行三角测量。GPS卫星的容许三角测量误差约为30 m。根据位置的环境而定，三角测量的误差可能会变得更大。此时，您的实际位置可能与地图上的GPS信息位置不匹配。同时，GPS卫星由美国国防部控制，且精度可能会故意被更改。

- 三角测量处理过程中的误差  
在三角测量期间，本机定期获取位置信息。在获取位置信息和图像上记录位置信息之间稍有时差，因此，实际的录制位置可能与地图上的GPS信息位置不完全匹配。

## 在飞机上对于使用GPS的限制

- 在飞机起飞和降落过程中，请根据飞机广播的指示将GPS开关设定为OFF，然后关闭本机。在其它情况下，根据地点的规则或环境使用GPS。

## 关于地图数据

- 本机包含下列国家/地区的地图数据。欧洲、日本、北美、大洋州等。
- 内置地图由下列公司提供：日本地图由Zenrin Co., Ltd.提供，其它地区由NAVTEQ提供。
- 内含的地图数据截至本手册创建日期。
- 除了日本的某些地标以3D形式出现以外，GPS地图将以2维图像形式出现。
- 地图上的显示为北面始终在上方。
- 无法更改地图上的语言。
- 无法更新地图数据
- 地图的比例尺为25 m: 6000 km。

## 关于地理坐标系统

- 使用“WGS-84”地理坐标系统。

## 关于版权

- 本机的地图数据受到版权保护。未经授权复制或将地图数据用于其它用途可能会违法版权法。

## 关于导航功能

- 本机不带有使用GPS的导航功能。

### 澳大利亚

Copyright. Based on data provided under license from PSMA Australia Limited (www.psmas.com.au).

### 奥地利

© Bundesamt für Eich- und Vermessungswesen  
克罗地亚、爱沙尼亚、拉脱维亚、立陶宛、波兰和斯洛文尼亚

© EuroGeographics

### 法国

source: Géoroute® IGN France & BD Carto®  
IGN France

### 德国

Die Grundlagendaten wurden mit  
Genehmigung der zuständigen Behörden  
entnommen.

### 英国

Based upon Crown Copyright material.

### 希腊

© EuroGeographics; Copyright Geomatics Ltd.

### 匈牙利

Copyright © 2003; Top-Map Ltd.

### 意大利

La Banca Dati Italiana è stata prodotta usando quale riferimento anche cartografia numerica ed al tratto prodotta e fornita dalla Regione Toscana.

### 日本

- 日本の地図の作成にあたっては、国土院院長の承認を得て、同院発行の2万5千分の1地形図を使用しています。(承認番号 平20業使、第204-46号)
- 日本の地図の作成にあたっては、国土院院長の承認を得て、同院の技術資料H-1-No.3「日本測地系における離島位置の補正量」を使用しています。(承認番号 国地企調発第78号 平成16年4月23日)

### 挪威

Copyright © 2000; Norwegian Mapping Authority

### 葡萄牙

Source: IgeoE - Portugal

### 西班牙

Información geográfica propiedad del CNIG

### 瑞典

Based upon electronic data © National Land Survey Sweden.

### 瑞士

Topografische Grundlage: © Bundesamt für Landestopographie.



## 关于“Memory Stick”

“Memory Stick”是一种紧凑型、数据容量大的便携式IC录制媒体。

仅可以在本机上使用“Memory Stick Duo”，其尺寸约为标准“Memory Stick”的一半。

但是，我们不保证所有类型的“Memory Stick Duo”均可在本机上使用。

### “Memory Stick”的 录制/播放 类型

“Memory Stick Duo” (带有MagicGate)	—
“Memory Stick PRO Duo” (Mark2)	○
“Memory Stick PRO-HG Duo”	○*

- \* 本产品不支持8位并行数据传输，但支持与“Memory Stick PRO Duo”相同的4位并行数据传输。
- 本产品无法录制或播放采用“MagicGate”技术的数据。“MagicGate”是一种版权保护技术，以加密格式录制和传输内容。
- 不保证用计算机（Windows操作系统/Mac OS）格式化的“Memory Stick PRO Duo”与本机兼容。
- 数据读取/写入速度可能因使用的“Memory Stick PRO Duo”和“Memory Stick PRO Duo”兼容产品的不同组合而有所差异。
- 在下列情况下，可能会发生数据损坏或丢失（该数据不予赔偿）：
  - 本机正在“Memory Stick PRO Duo”上读取或写入图像文件（存取指示灯亮起或闪烁）时，退出“Memory Stick PRO Duo”或关闭本机
  - 在磁铁或磁场附近使用“Memory Stick PRO Duo”
- 建议在计算机硬盘上对重要数据进行备份。
- 请勿在“Memory Stick PRO Duo”或“Memory Stick Duo”适配器上贴标签或类似物。
- 请勿触摸或让金属物接触到端子。
- 请勿使“Memory Stick PRO Duo”弯曲、跌落或受到强力。

- 请勿拆卸或改装“Memory Stick PRO Duo”。
- 请勿使“Memory Stick PRO Duo”受潮。
- 请将“Memory Stick PRO Duo”置于儿童无法接触的位置。否则可能有儿童误吞的危险。
- 请勿将“Memory Stick PRO Duo”以外的任何物体插入“Memory Stick Duo”插槽。否则可能导致故障。
- 请勿在以下场所使用或放置“Memory Stick PRO Duo”：
  - 易受极高温度影响的地方，如夏天停在户外的汽车内
  - 直射阳光下
  - 湿度极高或受腐蚀性气体影响的地方

## 关于“Memory Stick Duo”适配器

- 将“Memory Stick PRO Duo”用于“Memory Stick”兼容设备时，请确保将“Memory Stick PRO Duo”插入“Memory Stick Duo”适配器中。
- 将“Memory Stick PRO Duo”用于“Memory Stick”兼容设备，并将“Memory Stick PRO Duo”插入“Memory Stick Duo”适配器时，请确保以正确的方向插入“Memory Stick PRO Duo”。请注意，使用不当可能导致故障。
- 将“Memory Stick PRO Duo”插入“Memory Stick Duo”适配器，并在“Memory Stick”兼容设备上使用时，请确保以正确的方向将“Memory Stick PRO Duo”适配器插入该设备中。如果插入方向错误，设备可能会受损。
- 请勿将未装有“Memory Stick PRO Duo”的“Memory Stick Duo”适配器插入“Memory Stick”兼容设备中。否则可能会导致设备故障。

## 关于图像数据兼容性

- 本机录制在“Memory Stick PRO Duo”上的图像数据文件符合JEITA(Japan Electronics and Information Technology Industries Association)建立的“Design rule for Camera File system”通用标准。

- 在本机上，您无法播放在不符合此通用标准的其它设备（DCR-TRV900E或DSC-D700/D770）上录制的照片。（这些型号在一些地区不销售。）
- 如果您无法使用已用于其它设备的“Memory Stick PRO Duo”，请使用本机将其格式化（第74页）。请注意，格式化将清除“Memory Stick PRO Duo”上的所有信息。
- 您可能无法用本机播放图像：
  - 播放计算机上修改过的图像数据时
  - 播放用其它设备录制的图像数据时

## 关于“InfoLITHIUM”电池组

本机只能用“InfoLITHIUM”V系列电池组进行操作。

“InfoLITHIUM”V系列电池组具有

InfoLITHIUM  标志。

### 什么是“InfoLITHIUM”电池组？

- “InfoLITHIUM”电池组是锂离子电池组，具有在本机和电源适配器/充电器（另售）之间对与使用情况相关的信息进行通信的功能。
- “InfoLITHIUM”电池组将根据本机的使用情况计算出耗电量，并以分钟为单位显示剩余电池时间。
- NP-FV50电池组符合“ActiFORCE”。  
“ActiFORCE”是新一代电源系统。与目前的“InfoLITHIUM”P系列电池相比，其电池容量、升压充电速度和电池剩余时间计算的准确性均有所提高。

### 对电池组充电

- 开始使用本机之前必须对电池组进行充电。
- 我们建议在环境温度10℃至30℃范围内对电池组充电，直至/CHG（闪光/充电）指示灯熄灭。如果超出此温度范围对电池组进行充电，可能无法对其有效充电。



### 有效使用电池组

- 当环境温度为10℃或更低时，电池组性能将下降，可使用的时间将缩短。在这种情况下，请采取下列措施之一，以便能较长时间使用电池组。
  - 将电池组装入口袋中使其变暖，在即将开始拍摄之前将电池组装入本机。
  - 使用大容量电池组：NP-FV70/NP-FV100（另售）。
- 频繁使用液晶屏或频繁进行播放、快进或快退操作将会加快电池组消耗。我们建议使用大容量电池组：NP-FV70/NP-FV100（另售）。
- 不使用本机录制或播放时，确保关闭液晶屏。当本机处于录制待机或播放暂停时，仍要消耗电池组电量。
- 请准备相当于预计录制时间2或3倍的备用电池组，并在进行实际录制之前进行试拍。
- 请勿让电池组接触水。电池组不防水。

### 关于剩余电池时间指示

- 当即使剩余电池时间指示显示电池组还有足够的电量时电源也会中断，请对电池组再次完全充电。剩余电池时间将正确显示。但请注意，如果电池组长时间在高温中使用，或一直处在完全充电状态，或者频繁使用电池组，电池指示将无法恢复。仅将剩余电池时间指示作为近似参考。
- 视操作条件或环境温度而定，即使电池仍剩余20分钟时间，但表示电池电量低的标志也会闪烁。

### 关于电池组的存放

- 如果长时间不使用电池组，请每年对电池组完全充电一次并在本机上将电量耗尽，以保持正常功能。若要存放电池组，请将其从本机上取下，并放在干燥、阴凉的地方。
- 若要在本机上将电池组电量完全用完，请触碰  (MENU) → [显示其它] → [电源设定]（在 [常规设定]类别下）→ [自动关机] → [无]，并让本机处于录制待机状态直到电源关闭（第78页）。

## 关于电池寿命

- 电池容量随着时间的推移和重复使用而逐渐减小。如果两次充电之间使用时间明显减少，可能需要更换新的电池。
- 各电池的寿命视存放、操作和环境条件而定。

## 关于x.v.Color

- x.v.Color是由Sony提出的xvYCC标准较为常见的术语，是Sony的商标。
- xvYCC是视频色彩空间的国际标准。该标准可以比现行使用的广播标准表达更为广泛的色彩范围。

## 关于本机的操作

### 关于使用和保养

- 请勿在以下场所使用或存放本机和附件：
  - 极热、极冷或潮湿的地方。切勿将本机和附件放置在温度超过60 °C的地方，如直射阳光下，热源附近或停在太阳下的车内。否则可能会引起故障或变形。
  - 靠近强磁场或机械振动。本机可能出现故障。
  - 靠近强无线电电波或辐射。本机可能无法正常录制。
  - 靠近AM接收机和视频装置。可能产生干扰。
  - 在沙滩或满是灰尘的场所。如果沙子或灰尘进入本机，可能出现故障。有时此故障是无法修复的。
  - 窗户旁或室外，液晶屏或镜头可能会暴露在直射阳光下的地方。否则会损坏液晶屏。
- 使用DC 6.8 V/7.2 V（电池组）或DC 8.4 V（电源适配器）操作本机。
- 对于DC或AC的操作，请使用这些操作说明中所建议的附件。
- 请勿弄湿本机，例如被雨水或海水淋湿。如果弄湿本机，可能出现故障。有时此故障是无法修复的。
- 如果有任何固体或液体进入机壳内，请拔掉本机电源插头，并请Sony经销商检查后方可继续使用。

- 避免粗暴操作、拆卸、改装、物理撞击或击打，如敲击、跌落或踩踏在产品上。应特别当心镜头。
- 不使用本机时，请将液晶屏关闭。
- 请勿用毛巾等物品包住本机进行操作。否则可能造成热量积聚在内部。
- 当要断开电源线的连接时，请抓住插头拔，不要拉电源线。
- 请勿进行在电源线上放置重物等行为而损坏电源线。
- 请勿使用已变形或损坏的电池组。
- 保持金属触点清洁。
- 如果电池的电解液渗漏：
  - 请与当地授权的Sony服务机构联系。
  - 洗去可能已经接触皮肤的液体。
  - 如果液体进入眼睛，请用大量清水冲洗并就医。

### 长时间不使用本机时

- 若要使本机长期保持最佳状态，大致每月将本机打开一次并通过录制和播放图像让其运行。
- 存放本机之前请将电池组电量完全耗尽。

### 湿气凝结

如果将本机直接从寒冷的场所带入温暖的场所，本机内部可能产生湿气凝结。这样可能会导致本机故障。

- 如果已经产生湿气凝结
  - 关闭本机电源，并搁置1小时左右。
- 关于湿气凝结的注意事项
  - 如下所述将本机从寒冷的场所带入温暖的场所时（反之亦然），或在潮湿的场所使用本机时可能会产生湿气凝结：
    - 将本机从滑雪场带入用取暖设备取暖的场所。
    - 将本机从空调汽车或房间带入户外炎热的场所。
    - 暴风或阵雨后使用本机。
    - 在炎热和潮湿的场所使用本机。
- 如何防止湿气凝结
  - 将本机从寒冷的场所带入温暖的场所时，请将本机装入塑料袋并封紧袋口。当塑料袋内的空气温度达到周围温度时再打开塑料袋（约1小时后）。

## 液晶屏

- 请勿对液晶屏施加过大的压力，否则可能造成色彩不均和其它损坏。
- 如果在寒冷的地方使用本机，液晶屏上可能会出现残像。这并非故障。
- 在使用本机时，液晶屏的背面可能发热。这并非故障。

## 清洁液晶屏

- 如果指印或灰尘弄脏液晶屏，建议您使用软布进行清洁。
- 使用液晶屏清洁套件（另售）时，请勿将清洁液直接涂在液晶屏上。请使用蘸有液体的清洁纸。

## 关于触摸面板的调整（校准）

触摸面板上的按钮可能无法正确工作。如果发生此情况，请按照以下步骤操作。建议在操作过程中使用附送的电源适配器将本机连接至墙壁插座。

- ① **MENU** (MENU) → [显示其它] → [其他设定]（在 $\leftarrow$ [常规设定]类别下）→ [校准]。

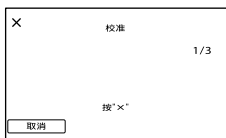

- ② 使用存储卡或类似物体的一角触碰3次屏幕上显示的“x”。  
触碰[取消]取消校准。

### ③ 注意

- 如果您未按正确的点，请再次尝试校准。
- 请勿使用尖锐物体进行校准。否则可能会损坏液晶屏。
- 在液晶屏旋转或屏幕朝外合拢时，无法校准液晶屏。

## 关于处理外壳

- 如果外壳弄脏，请用软布稍稍蘸水清洁本机机身，然后用干的软布将外壳擦干。
- 避免以下操作，以免损坏涂层：
  - 使用稀释剂、汽油、酒精、化学织物、驱虫剂、杀虫剂和遮光剂等化学品
  - 手上沾有以上物质时操作本机
  - 外壳长时间接触橡胶或乙烯制品

## 关于镜头的保养和存放

- 在下列情况中，请用软布擦拭镜头的表面：
  - 镜头表面有指印
  - 在炎热或潮湿的场所
  - 镜头暴露在海边等含盐份的空气中
- 存放在通风良好，污垢或灰尘很少的地方。
- 为了防止发霉，请按照上述说明定期清洁镜头。

## 关于对预装充电电池充电

本机有一个预装的充电电池，即使液晶屏关闭，也能保存日期、时间和其它设定。通过电源适配器将本机连接至墙壁插座时或装上了电池组时，预装的充电电池始终在充电。如果完全不使用本机，充电电池将在约3个月后完全放电。请对预装充电电池充电后再使用本机。但是，只要不录制日期，即使预装充电电池未充电，本机操作也不受影响。

## 如何对预装充电电池充电

使用附送的电源适配器将本机连接至墙壁插座，并在液晶屏关闭的情况下搁置24小时以上。

## 关于处置/转让的说明

即使您删除所有动画和静像，或者执行[媒体格式化]（第74页），也可能无法彻底清除内部录制媒体上的数据。转让本机时，建议您执行[清空]（第75页）以防止数据恢复。此外，处置本机时，建议您销毁本机的实体。

## 关于处置/转让存储卡的说明

即使您删除存储卡中的数据或在本机或计算机上格式化存储卡，也可能无法完全删除存储卡中的数据。当您存储卡送入时，建议在计算机上使用数据删除软件将数据完全删除。此外，处置存储卡时，建议您销毁存储卡实体。

## 关于商标

- “Handycam” 和 **HANDYCAM** 是 Sony Corporation 的注册商标。
- “AVCHD” 和 “AVCHD” 标志是 Panasonic Corporation 和 Sony Corporation 的商标。
- “Memory Stick”、“”、“Memory Stick Duo”、“**MEMORY STICK DUO**”、“Memory Stick PRO Duo”、“**MEMORY STICK PRO DUO**”、“Memory Stick PRO-HG Duo”、“**MEMORY STICK PRO-HG DUO**”、“MagicGate”、“**MAGIC GATE**”、“MagicGate Memory Stick” 和 “MagicGate Memory Stick Duo” 是 Sony Corporation 的商标或注册商标。
- “InfoLITHIUM” 是 Sony Corporation 的商标。
- “x.v.Colour” 是 Sony Corporation 的商标。
- “BIONZ” 是 Sony Corporation 的商标。
- “BRAVIA” 是 Sony Corporation 的商标。
- “DVDirect” 是 Sony Corporation 的商标。
- “Blu-ray Disc” 和标志是商标。
- Dolby 和 double-D 符号是 Dolby Laboratories 的商标。
- HDMI、HDMI 标识和 High-Definition Multimedia Interface 是 HDMI Licensing LLC 的商标或注册商标。
- Microsoft、Windows、Windows Vista 和 DirectX 是 Microsoft Corporation 在美国和/或其它国家的注册商标或商标。
- Macintosh 和 Mac OS 是 Apple Inc. 在美国和其它国家的注册商标。
- Intel、Intel Core 和 Pentium 是 Intel Corporation 或其子公司在美国和其它国家的商标或注册商标。
- “PlayStation” 是 Sony Computer Entertainment Inc. 的注册商标。
- Adobe、Adobe 标识和 Adobe Acrobat 是 Adobe Systems Incorporated 在美国和/或其它国家的注册商标或商标。
- NAVTEQ 和 NAVTEQ 地图标志是 NAVTEQ 在美国和其它国家的商标。
- SDHC 徽标是商标。



- MultiMediaCard 是 MultiMediaCard Association 的商标。

所有其它在此提到的产品名称可能是各自公司的商标或注册商标。另外，本手册中未在各处皆注明™和®。

## 有关许可注意事项

未经MPEG LA, L.L.C., 250 STEELE STREET, SUITE 300, DENVER, COLORADO 80206授予MPEG-2专利组合中的适用专利许可, 除非客户个人使用, 严禁以符合MPEG-2标准的任何方式将本产品用于套装媒体的视频信息编码。

本产品在AVC专利组合许可下被授权于客户在个人和非商业使用范围内使用, 用以  
(i)按照AVC标准进行视频编码 (“AVC视频”), 和/或  
(ii)对由个人和非商业活动的消费者所编码的和/或从得到提供AVC视频授权的视频提供商处获得的AVC视频进行解码。任何其它使用范围均未获得授权或予以默示。  
可以从MPEG LA, L.L.C.获得更多信息。  
请访问<[HTTP://MPEGLA.COM](http://MPEGLA.COM)>

本机附送有 “C Library”、 “Expat”、 “zlib”、 “libjpeg”、 “dtoa” 和 “pcre” 软件。我们根据软件版权所有者的许可协议提供该软件。根据这些软件应用程序版权所有者的要求, 我们有义务告知客户以下信息。请阅读以下章节。  
请阅读CD-ROM中 “License” 文件夹中的 “license1.pdf”。您将找到 “C Library”、 “Expat”、 “zlib”、 “libjpeg”、 “dtoa” 和 “pcre” 软件的许可 (英文版)。

## 关于GNU GPL/LGPL适用的软件

软件适用以下GNU General Public License (以下简称 “GPL”) 或GNU Lesser General Public License (以下简称 “LGPL”), 由本机提供。  
告知您在附送GPL/LGPL条件下您有权访问、修改和重新发布这些软件程序的源代码。网站提供源代码。可使用下列URL下载。在下载源代码时, 摄录一体机型号选择DCR-SX43。  
<http://www.sony.net/Products/Linux/>  
我们谢绝有关源代码内容的咨询。  
请阅读CD-ROM中 “License” 文件夹中的 “license2.pdf”。您将找到 “GPL” 和 “LGPL” 软件的许可 (英文版)。

若要阅读PDF, 需要Adobe Reader。如果计算机上未安装, 您可以从Adobe Systems网页下载:  
<http://www.adobe.com/>

## 画面指示

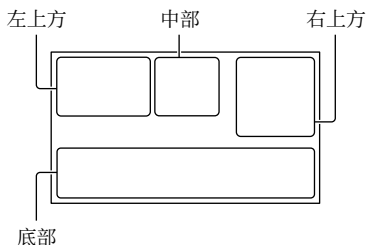

## 左上方

指示	含义
	MENU按钮 (57)
	自拍录制 (70)
	GPS追踪状态 (45)
	闪光灯 (70) / 防红眼 (71)
	麦克风参考电平低 (68)
	宽荧幕选择 (69)
	内置变焦麦克风 (68)
	60分 剩余电量
	录制文件夹
	返回按钮 (57)

## 中部

指示	含义
[待机]/ [●拍摄]	录制状态 (19)
	照片尺寸 (70)
	幻灯片放映设定 (33)
	警告 (86)
	播放模式 (28)
	跌落传感器关闭 (78)
	跌落传感器已启用 (78)





## 右上方

指示	含义
	录制画质 (HD/STD) 和录制模式 (FX/FH/HQ/LP) (24)
	录制/播放/编辑媒体 (16)
0:00:00	计数器 (小时: 分钟: 秒) (28)
[00分]	预计录制剩余时间 (19)
白色渐变 黑色渐变	淡变器 (62)
9999	可录制照片的近似数量
9999	和录制媒体 (22)
	播放文件夹 (29)
100/112	当前播放的动画或照片/已录制的动画或照片的总数 (28)

## 底部

指示	含义
	[人脸检测]设定为 [关] (67)
	笑脸检测 (68)
	LOW LUX (67)
	手动对焦 (64)
	场景选择 (62)
	白平衡 (63)
	SteadyShot关闭 (67)
	点测光/对焦 (63) / 点测光 (64) / 曝光 (64)
	特写 (65)
(COLOR)	X.V.COLOR (69)
	转换镜头 (67)
	智能自动 (23)
	OPTION按钮 (59)
	观看图像按钮 (27)

# 部件和控制装置

指示	含义
	幻灯片放映按钮 (33)
	当前位置按钮(46)
 101-0005	数据文件名 (29)
	受保护图像 (38)
	索引按钮 (29)

- 指示及其位置为近似情况，并可能与您实际看到的有所不同。
- 视本机型号而定，有些指示可能不会出现。

( ) 中的数字为参考页码。

## HDR-CX300E/CX305E/CX350E/CX350VE/ CX370E

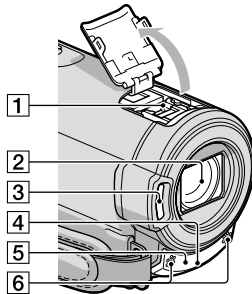

## HDR-XR350E/XR350VE

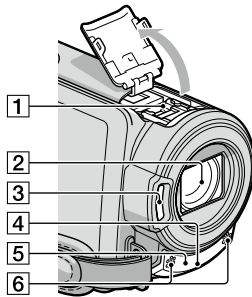

### 1 Active Interface Shoe



Active Interface Shoe对摄影灯、闪光灯或麦克风（另售）等附件提供电源。当您打开或关闭本机的液晶屏时，附件会随之开启或关闭。详细说明，请参阅附件附送的使用说明书。

Active Interface Shoe具有一个牢固固定所安装附件的安全装置。若要连接附件，请将其按下并推到底，然后拧紧螺钉。若要取下附件，请松开螺钉，然后按下并取出附件。



- 当打开或关闭热靴盖时，按箭头所示滑动。
- 当您用与附件靴连接的外接闪光灯（另售）录制动画时，关闭外接闪光灯的电源以防止录制下充电噪音。
- 不能同时使用外接闪光灯（另售）和内置闪光灯。
- 当连接了外接麦克风（另售）时，外接麦克风要优先于内置麦克风。

## 2 镜头 (G镜头)

## 3 闪光灯

## 4 摄录一体机拍摄灯 (79)

录制过程中，摄录一体机拍摄灯亮起红色。当录制媒体剩余容量或电池电量低时，指示灯闪烁。

## 5 遥控感应器/红外线端口

将无线遥控器（第106页）对准遥控感应器以操作本机。

## 6 内置麦克风

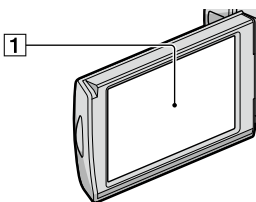

## 1 液晶屏/触摸面板 (14、26)

如果180度旋转LCD液晶屏，则可将LCD液晶屏以液晶屏朝外的方式合拢。此项操作在播放操作时非常方便。

## HDR-CX300E/CX305E/CX350E/CX350VE/ CX370E

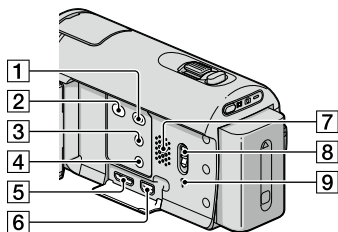

## HDR-XR350E/XR350VE

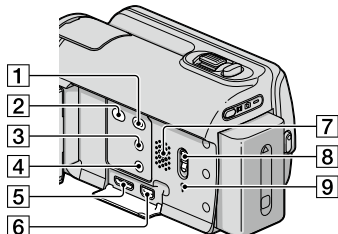

- 1 (观看图像) 按钮 (27)
- 2 (DISC BURN) 按钮 (请参阅操作指南)
- 3 (智能自动) 按钮 (23)
- 4 POWER按钮 (14)
- 5 HDMI OUT插孔 (34)
- 6 (USB) 插孔 (52、54)  
HDR-CX305E: 仅输出
- 7 扬声器
- 8 GPS开关 (HDR-CX350VE/XR350VE)  
(45)
- 9 RESET按钮  
使用尖头物体按下RESET。  
按RESET可对时钟设定等所有设定进行初始化。

HDR-CX300E/CX305E/CX350E/CX350VE/  
CX370E

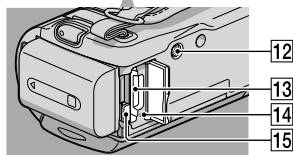
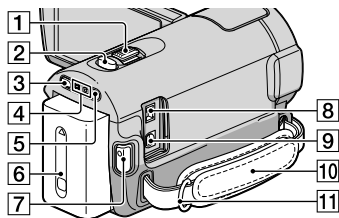

HDR-XR350E/XR350VE

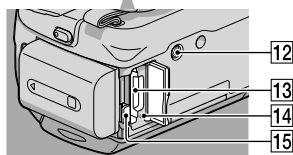
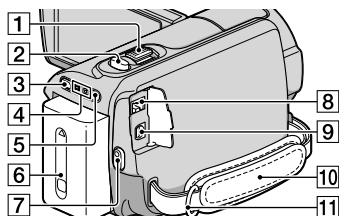

- ① 电动变焦控制杆 (23、33)
- ② PHOTO按钮 (22)
- ③ MODE按钮 (19)
- ④ 动画/照片指示灯 (19)
- ⑤ 闪光/充电指示灯 (11)
- ⑥ 电池组 (11)

⑦ START/STOP按钮 (19)

⑧ DC IN插孔 (11)

⑨ 多功能A/V接口 (34)

⑩ 腕带 (19)

⑪ 肩带挂钩

⑫ 三脚架插孔

用三脚架螺钉 (另售: 螺钉长度必须小于 5.5 mm) 将三脚架 (另售) 安装到三脚架插孔。

⑬ 存储卡插槽 (18)

⑭ 存储卡存取指示灯 (18)

当该指示灯亮起或闪烁时, 本机正在读取或写入数据。

⑮ PUSH (电池释放) 按钮 (13)

## 无线遥控器

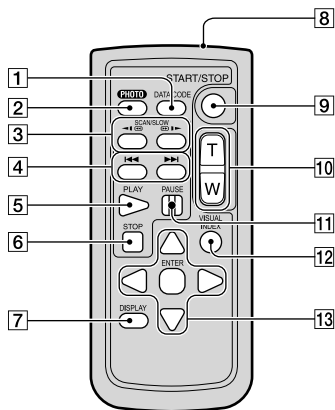

① DATA CODE按钮 (72)

播放过程中若按此按钮, 则会显示录制图像的日期和时间、本机设置数据或坐标 (HDR-CX350VE/XR350VE)。

② PHOTO按钮 (22)

若按此按钮, 则画面图像将会被录制为静像。

- ③ SCAN/SLOW按钮 (28)
- ④ ◀◀/▶▶ (上一个/下一个) 按钮 (28)
- ⑤ PLAY按钮
- ⑥ STOP按钮
- ⑦ DISPLAY按钮 (20)
- ⑧ 发射器
- ⑨ START/STOP按钮 (19)
- ⑩ 电动变焦按钮
- ⑪ PAUSE按钮
- ⑫ VISUAL INDEX按钮 (28)

播放过程中显示VISUAL INDEX画面。

### ⑬ ◀/▶/▲/▼/ENTER按钮

当您按其中任意按钮时，液晶屏幕上会出现橙色框。用◀/▶/▲/▼选择想要的按钮或项目，然后按ENTER执行。

### ⚠ 注意

- 使用无线遥控器之前先取出绝缘片。

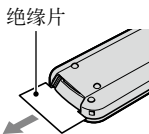

- 将无线遥控器对准遥控感应器以操作本机 (第105页)。
- 当在一段时间内无线遥控器没有发出任何指令时，橙色框便会消失。当您重新按任意◀/▶/▲/▼或ENTER时，会在上次显示的位置处出现方框。
- 无法使用◀/▶/▲/▼选择液晶屏上的某些按钮。

### 若要更换无线遥控器的电池

- ① 按锁扣时，将指甲插入缝隙以取出电池盒。
- ② 将新电池+面朝上装入。

- ③ 将电池盒装回无线遥控器，直至其锁定到位。

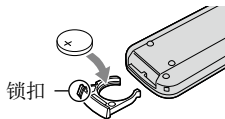

### 警告

电池如果处置不当，则可能引起电池爆炸。切勿充电、拆卸或丢弃在火中。

- 当锂电池电量变弱时，无线遥控器的操作距离可能会缩短，或者无线遥控器可能无法正常操作。此时，可使用Sony CR2025锂电池更换电池。使用其它电池可能会导致火灾或爆炸危险。

# 索引

## 数值

1080i/576i	77
16:9	76
4:3	76
576i	77

## A

A/V连接线	35, 54
AVCHD格式	95

## B

白平衡	63
白色渐变	62
保护	38
保养	95
曝光	64
编辑	37
变焦	23, 33
播放	27, 72
播放变焦	33
播放列表	43
播放列表编辑	43
播放设定	72
“BRAVIA” Sync	36

## C

菜单	57, 60
操作流程	5
常规设定	75
场景选择	62, 85
充满电	11
创建光盘	51
从动画中捕获照片	40
存储卡	17

## D

打开电源	14
单键结合	63
淡变器	62
当前位置	46
地图索引	46
点测光	64
点测光/对焦	63
电池信息	74
电池组	11

电视机	34
电视机彩色制式	93
电视机连接指南	34
电视形式	76
电影滚动索引	30
电源设定	78
跌落传感器	78
定点对焦	64
动画	19, 28
动画复制	41
动画录制时间/可录制照片数量	89
动画媒体设定	16
Dual Rec	26
对电池组充电	11
对焦	64
DVDirect Express	52
DVD刻录机	52, 54

## F

防红眼	71
分割	39
分量	77
风景	62
FH	24
附件	2
复位	105
复制	41, 42
FX	24

## G

高尔夫球模式拍摄	65
格式化	74
GPS	45
故障排除	80
观看图像	27, 30
管理媒体	16, 74
光盘刻录机	54
广角	23
国外	93

## H

海滩	62
HD/STD设定	24
HDMI分辨率	77

HDMI控制	79
黑色渐变	62
HQ	24
画面指示	103
幻灯片放映	33
幻灯片显示设定	33

## I

“InfoLITHIUM” 电池组	98
-------------------	----

## J

将图像保存在外部媒体中	49
脚本	32
校准	100
精彩场面播放	31
警告信息	87
镜像模式	26
聚光灯	62

## K

宽荧幕选择	69
-------	----

## L

LOW LUX	67
LP	24
录制	19
录制和播放时间	89
录制媒体	16

## M

麦克风参考电平	68
媒体格式化	74
媒体设定	16
媒体信息	74
“Memory Stick”	17, 97
“Memory Stick PRO-HG Duo”	17, 97
“Memory Stick PRO Duo”	17, 97
MPEG-4 AVC/H.264	95

## N

内置变焦麦克风	68
---------	----

## O

OPTION MENU	59
-------------	----

- P**
- 拍摄灯.....79
  - 拍摄模式.....24
  - 拍摄设定.....66
  - PAL.....93
  - 平稳缓慢拍摄.....65
- Q**
- 其它.....74
  - 其他录制设定.....69
  - 其他设定.....78
  - 墙壁插座.....11
  - 清除脚本.....32
  - 清空.....75
  - 清空音乐.....32
- R**
- 人脸检测.....67, 85
  - 人脸索引.....30
  - 人像.....62
  - 日出与日落.....62
  - 日期/时间.....15, 72
  - 日期和时钟设定.....14
  - 日期和时钟自动调整.....47
  - 日期索引.....30
- S**
- 三脚架.....106
  - 删除.....37
  - 闪光度.....71
  - 闪光灯模式.....70
  - 摄像机数据.....72
  - 摄像机照片设定.....70
  - 声音/显示设定.....75
  - 声音录制设定.....68
  - 湿气凝结.....99
  - 时区设定.....77
  - 时区自动调整.....47
  - 时钟/语言设定.....77
  - 室内.....63
  - 室外.....63
  - 手动设定.....62
  - 输出设定.....76
  - 数据代码.....15, 72
  - 数码变焦.....69
- STEADYSHOT.....67, 70
- 缩略图.....37
- T**
- 特写.....65
  - 提示音.....75
  - 通过液晶屏开启电源.....78
  - 图像尺寸.....70
- U**
- USB连接.....52, 54
  - USB连接线.....52, 54
- V**
- VBR.....89
  - VISUAL INDEX.....27
- W**
- 外部媒体.....49
  - 望远.....23
  - 维修.....80
  - 文件编号.....71
  - 我的菜单.....58
  - 我的菜单设定.....58
  - 无线遥控器的电池.....107
- X**
- x.v.Color.....69, 99
  - 夏令时.....77
  - 下载音乐.....32
  - 显示设定.....76
  - 显示输出.....77
  - 笑脸检测.....68, 85
  - 笑脸快门.....26
  - 笑脸灵敏度.....68, 85
  - 修复图像数据库文件.....87
  - 雪景.....62
- Y**
- 烟火.....62
  - 演示模式.....78
  - 遥控.....79
  - 夜间人像.....62
  - 液晶屏背光亮度.....75
  - 液晶屏亮度.....75
  - 液晶屏色彩.....76
- 夜晚.....62
- 音量.....28, 75
- 音乐工具.....74
- 引导框.....66
- 优先设定.....68, 85
- 语言设定.....15, 77
- 预防措施.....95
- 原始动画.....41
- Z**
- 在国外对电池组充电.....13, 93
  - 照片.....21, 29
  - 照片捕获.....40
  - 照片复制.....42
  - 照片媒体设定.....16
  - 智能自动.....23, 85
  - 转换镜头.....67
  - 自动背光校正.....69
  - 自动关机.....78
  - 自检显示/警告指示.....86
  - 自拍.....70
  - 坐标.....47

在我们的客户支持网站可以查询到本产品新增的信息和日常问题的答案。

<http://www.sony.net/>