



# 导航电视

精彩节目随心选

**TCL**  
**王牌**

今天进入未来

**NT25A11**  
**NT25A21**  
**NT25A31**  
彩色电视机

## 使用说明书

尊敬的客户，因本机功能较多，为了充分有效地应用各项功能，使用前，请您详细阅读本机使用说明书。

## 目 录

警告注意	02
机型特点	03
技术规格	04
外观图解	05
电视机控制部分的位置及名称	05
遥控器	06
连接示意图	07
简单操作	08
开/关电视机	08
节目搜索	08
改善图像	08
系统设置	09
高级操作	10
导航功能	10
音响功能	11
日历功能	11
节目互换	11
节目清除	12
游戏功能	12
电话本功能	12
其它	13
故障检查	13
干扰与排除	14
装箱单	14

## 警告注意

## 警告



机内有高压，非专业人员切勿打开屏盖，以防触电。



切勿将异物（如：铁屑、铜丝、硬币等）掉入机内，以防引起短路着火，损坏电视机。



电视机不应遭受水滴或水溅，电视机上不应放置诸如花瓶一类的装满液体的物品。

## 注意

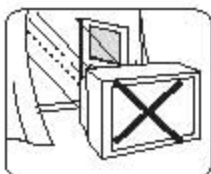

电视机严禁擦洗，要清除严重的灰尘污渍，以防引起触电或电路短路着火。

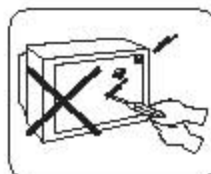

触摸电视机（尤其是荧光屏）受到硬物撞击，搬运、装卸时应特别注意。

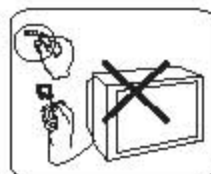

应注意保护好电视机的电源及插头，切勿因误控雷压使其损坏。

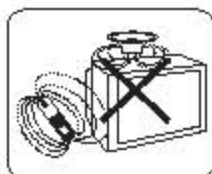

电视机应远离扬声器、电动机、变压器等磁性物品，以免引起磁色异常。

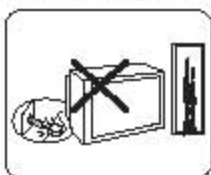

长期外出或不用时应将电源插头和天线插头拔掉。

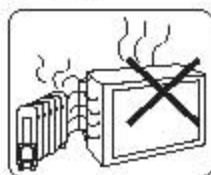
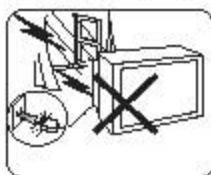

机内温度过高易引起电视机损坏，应保证电视机通风良好，切勿堵塞电视机散热孔。电视机应远离热源（如：暖气、火炉等）处，并避免阳光直射。

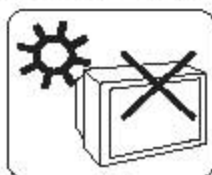

勿用酒精、氨水、消毒液等清洗电视机表面，若有需要，请用湿海绵或软布（可加少量中性洗涤剂）拧干后擦拭，并切记在清洗前切断电源。

注：请慎用有机玻璃擦拭要换管，可用清水轻轻擦拭。

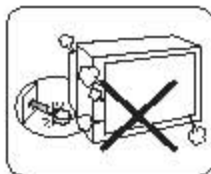

电视机使用中发现问题（如有异味等）或不慎有异物落入机内，应立即关闭电视机并拔出插头，尽快与维修单位联系检修。



应限制电视机的电源消耗功率至符合规定的电源强度，勿与其它电器共用插座。

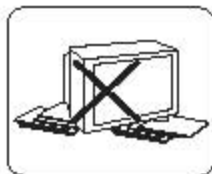

应限制电视机的重量将其放置于有足够强度的支撑台上，并要安装稳定，以免使电视机受到颠簸等冲击而损坏。

注：当从低温状态下调到高温(常温)状态时，请先调整2-3小时后，再通电工作。

## 机型特点

- 节目导航功能
- 音响功能
- 日历功能
- 电话本功能
- 定时开机
- 睡眠定时关机功能
- 节目互换
- 假台清除
- 节目预约
- 多制式国际线路
- 智能单键换台
- 超级单芯片
- 228个超多频道预选
- 二路AV输入、一路S端子输入、一路AV输出
- 高清晰度DVD分量（YCbCr）端子输入
- 无信号十分分钟左右自动待机
- 色彩高保真定位跟踪系统
- 黑电平扩展线路
- 智能画效四种模式
- 游戏功能
- 频率合成式全自动调谐和手动调谐
- 显像管寿命更长技术（本机采用开机软启动技术，开机后，直到灯丝达到热稳定的最佳状态才出现画面。）

## 技术规格

接收频道	无线电视频道DS1~57CH 470MHz全频道有线电视增补频道Z1~Z38CH														
适合制式	TV: PAL(DK、I) AV: NTSC3.58、NTSC4.43、PAL														
预调节目记忆量	228个(0~227)														
状态显示方式	屏幕显示														
调整状态指示	屏幕菜单														
射频天线输入	75Ω不平衡(VHF/UHF)														
AV1、AV2端子输入(RCA)	视频1.0Vp-p; 音频0.5VRMS														
Y、Cb、Cr输入接口	亮度信号1.0Vp-p; 色差信号0.7Vp-p														
音频接口	<table border="1"> <thead> <tr> <th></th> <th>端子名称</th> <th>电平</th> <th>阻抗</th> </tr> </thead> <tbody> <tr> <td>输入</td> <td>AV、YCbCr</td> <td>0.5Vrms</td> <td>10kΩ</td> </tr> <tr> <td>输出</td> <td>AV 伴音</td> <td>0.5Vrms</td> <td>1kΩ</td> </tr> </tbody> </table>				端子名称	电平	阻抗	输入	AV、YCbCr	0.5Vrms	10kΩ	输出	AV 伴音	0.5Vrms	1kΩ
	端子名称	电平	阻抗												
输入	AV、YCbCr	0.5Vrms	10kΩ												
输出	AV 伴音	0.5Vrms	1kΩ												
S端子输入	亮度信号1.0Vp-p; 色度信号0.7Vp-p														
伴音输出功率	左+右喇叭 6W+6W														
额定电源电压范围	165V-250V~ 50Hz														
<b>NT25A11</b>															
可视图像对角线尺寸	59cm														
额定消耗功率	100W														
外形尺寸(mm)	696x485x523(宽×深×高)														
质量	约30kg														
<b>NT25A21</b>															
可视图像对角线尺寸	59cm														
额定消耗功率	100W														
外形尺寸(mm)	702x494x528(宽×深×高)														
质量	约32kg														
<b>NT25A31</b>															
可视图像对角线尺寸	59cm														
额定消耗功率	100W														
外形尺寸(mm)	702x495x528(宽×深×高)														
质量	约31kg														

## 外观图解

### 电视机控制部分的位置及名称

本说明书电视机外观图以NT25A11为例，其余机型外观不同，但功能相同。

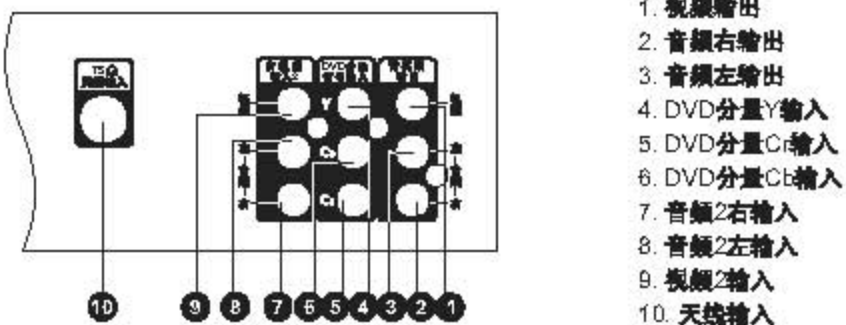
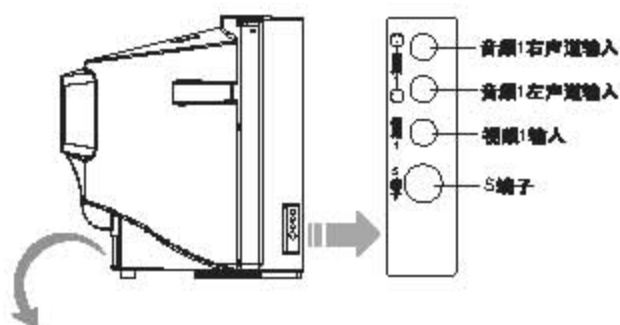
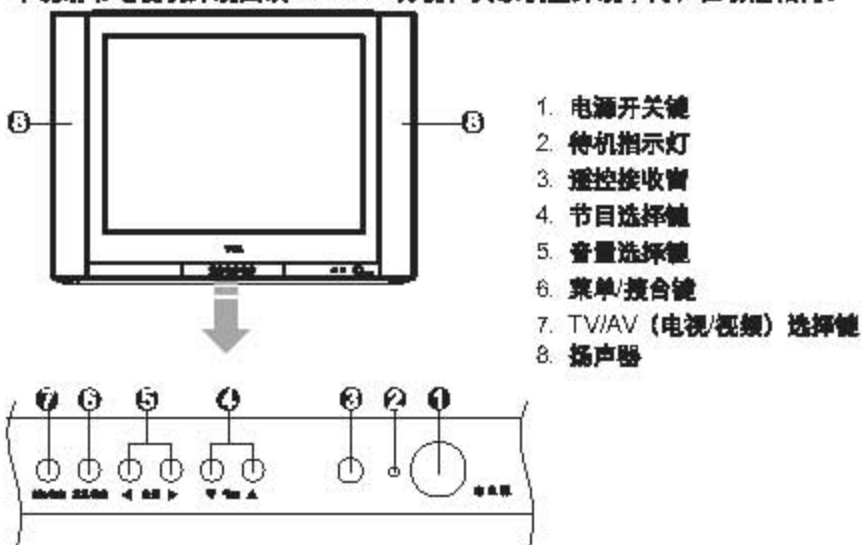

## 遥控器

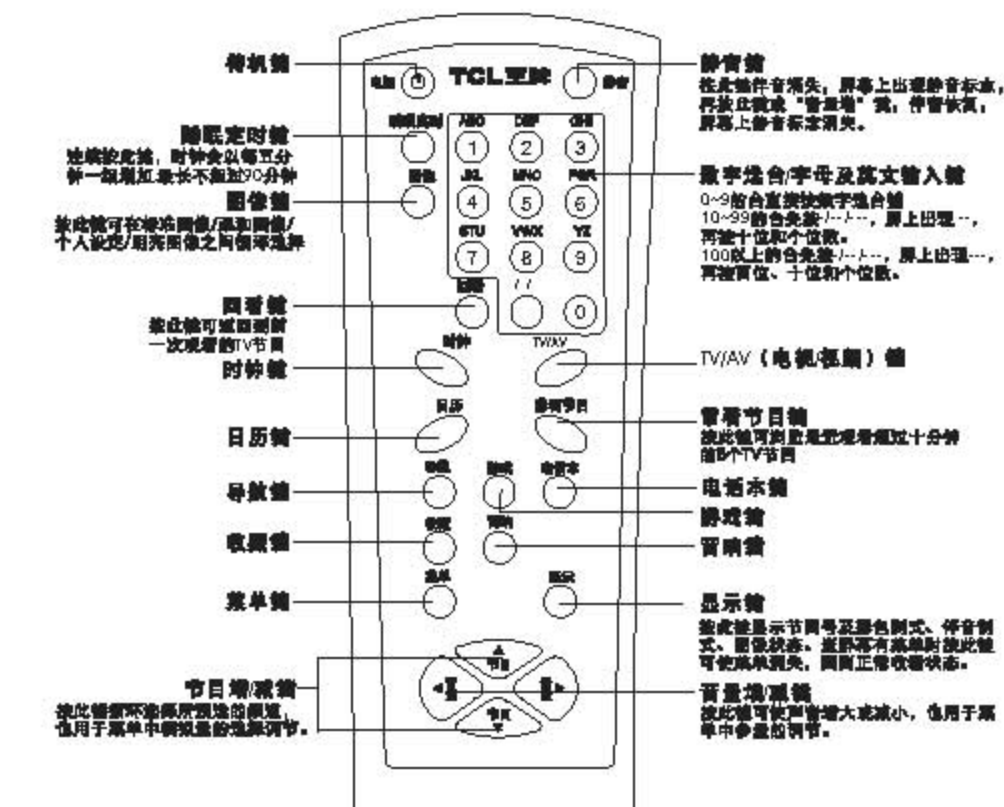

## 遥控器的使用

请将遥控器对准主机前壳上的遥控接收窗。若主机与遥控器之间有障碍物，遥控可能会失灵。

## 遥控器电池的安裝

打开遥控器背面的电池盒盖，然后按电池盒内所标注的极性相应放入两节7号1.5V电池，最后把电池盒盖盖上。

本系列机型配有多款遥控器，按键功能以按键名为准。如果该机型无此功能则相关按键无作用。

## 注意

为确保遥控器良好的操作性能，如发现操作不正常，请换电池再试。

不要将新、旧电池或不同型号的电池混合使用。

电池电力微弱时会发生泄漏电解液现象，这会损坏遥控器。一旦发现电力微弱，应尽快更换电池。

若长期不使用遥控器，请把电池取出，以免电池泄漏电解液。

## 连接示意图

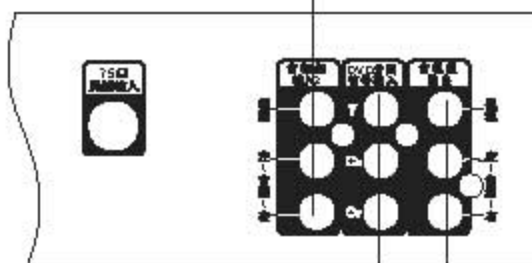
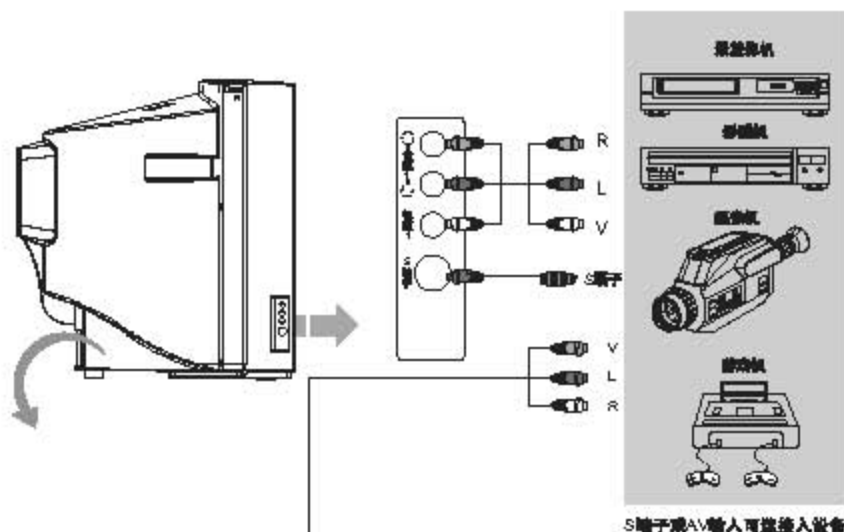

注：如果您的摄像机设有 SVHS接口，请从电视机的 S端子输入，可获得高画质效果，伴音请从 AV1 音频输入。配有 DVD 分量 (Y Cb Cr) 输出口时，请用 Y Cb Cr 输入口，可获得更高清晰度图像，伴音请从 AV2 音频输入。

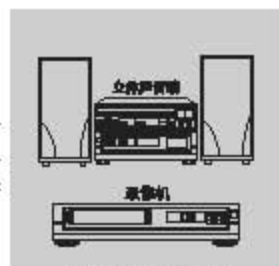
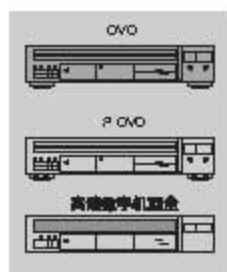

AV输出可连接设备 (音响只需 R、L 音频端子)



## 简单操作

### 1. 开/关电视机

**开机:** 按主机上的电源键, 指示灯亮。若上次是直接关主电源, 则电视进入工作状态; 若上次是待机后再关主电源, 则需按遥控器上的“电源”键、“节目”键或“数字选台”键开机。

**关机:** 按遥控器上的“电源”键, 关闭画面; 按主机上的“电源”键, 关闭电源。建议用户长时间不看电视时选择关闭主机上的“电源”键。

### 2. 节目搜索

**自动搜台:** 按住主机上的“菜单/搜台”键, 两秒后进入自动搜台状态。也可连续按遥控器上的“菜单”键3次进入“搜台”菜单, 按“节目”键选择“自动搜台”项, 按“音量增”键进行自动搜台。全部搜完后会自动回到初始的台号。若想中止搜台请按“菜单”键。

**手动搜台:** 连续按遥控器上的“菜单”键3次进入“搜台”菜单, 再按“节目”键选择“手动搜台”, 按“音量”键进行手动搜台。搜到台后, 自动存储并回到“手动搜台”菜单。通过更改“节目号”项中的台号, 可设置您所希望搜索的台号。按住“音量”键会自动转换频道。

**手动微调:** 如果频率有偏差, 引起画面不稳或噪声大时, 可用此功能校正。操作方法同上, 用“音量”键调节, 使画面达到最佳状态。连续按“菜单”键可退出菜单。

**注:** 若10秒左右无任何操作则自动关闭菜单。

图像	字幕	频道
自动搜台		
手动搜台		
手动微调		
节目互换		
节目清除		
节目号:		7

### 3. 改善图像

按遥控器上的“菜单”键1次进入“图像”菜单。通过“节目”键与“音量”键对各项进行适当调整。按“节目”键可在亮度、对比度、色度、清晰度、色调、色温之间循环选择。

项目	调整效果		说明
	按音量减键	按音量增键	
亮度	变暗	变亮	调节画面的背景亮度, 一般与对比度配合使用
对比度	减弱	增强	调节画面黑白层次
色度	变淡	变深	调节画面饱和度 (饱和度)
清晰度	柔和	清晰	调节画面清晰度
色调	偏绿	偏紫	在PAL制式时无此功能
色温	标准、偏暖、偏冷		调节画面颜色偏暖

图像	字幕	频道
亮度 		50
对比度 		50
色度 		50
清晰度 		50
色调 		50
色温	标准	

#### 4. 系统设置

按遥控器上“菜单”键2次进入“系统”菜单。通过“节目”键与“音量”键对各项进行适当调整。按“节目”键可在伴音制式、彩色制式、时间设定、限时收看、节目预约之间循环选择。

项目	按“音量”键调整各项效果
彩色制式	AUTO/PAL/NTSC358/NTSC443
伴音制式	I、DK
时间设定	可设置时间
限时收看	到了设定时间定时关机
节目预约	到了时间自动转到您设定的频道

图像	系统	声音
彩色制式	AUTO	
伴音制式	DK	
时间设定	13:15	
限时收看	--:--	
节目预约	▶	

##### 时间设定:

- 1) 按“菜单”键2次进入系统菜单,按“节目”键选择“时间设定”项。
- 2) 用“音量增”键右移光标,配合遥控器上的“数字选台”键或“节目”键,依次输入时、分。
- 3) “数字选台”键操作错误时,可按“音量”键将光标移至要修改的项,重新输入数据即可。
- 4) 多次按“音量减”键,可退回到“时间设定”项。
- 5) 按遥控器上的“时钟”键,显示已设定的当前时间。

##### 节目预约:

您设定了“节目预约”功能以后,当您正在收看其它节目时,到您设定的时间,会自动转到您设定的频道。

- 1) 按“菜单”键2次,进入“系统”菜单,选择“节目预约”项。
- 2) 按“音量增”键,右移光标,配合遥控器上的“数字选台”键或“节目”键,依次输入时、分和台号。
- 3) “数字选台”键操作过程中有错误时,可按“音量”键将光标移至要修改的项,重新输入数据即可。
- 4) 多次按“音量减”键,可退回到“节目预约”项。

##### 限时收看:

本机提供两种定时关机设定方法,到达设定的时间时,本机自动转到待机状态。一种是“限时收看”时间,限时收看功能一次有效,操作如下:

- 1) 按“菜单”键2次,进入“系统”菜单。
- 2) 按“节目”键,选择“限时收看”项。
- 3) 按“音量增”键,配合“数字选台”键(或“节目”键),依次输入关机时间。若修改方法同“节目预约”。

另一种方法是“睡眠定时关机”。它是从当前的时间开始计时。例如:您按遥控器上的“睡眠定时”键,每按一次时间递增5分钟,设定您需要的时间。最长的设定时间为90分钟。

注:只有先进行时间设定,节目预约与限时收看设定才有效;若主机切断电源,再次开机时,时间设定、节目预约与限时收看需重新设定;开主电源时,节目预约与限时收看无作用,菜单显示为灰色字符。

## 高级操作

### 1. 导航功能

#### 第一步：节目收藏

按遥控器上的“收藏”键，进入节目编辑菜单，光标先停留在编辑主菜单“台号”处，按“音量”键选择想要编辑的频道，此时显示的频道内容对应于台号改变。

节目编辑：按“节目”键移动光标进入“类别”项，并按“音量增”键进入“类别”子菜单，继续按“节目”键选择类别子菜单。如：中央、本省、外省、本市、特殊、喜好。按“音量增”键进入分类子菜单，此时上级类别名后会加锁如“中央 $\bar{\text{L}}$ ”，按“节目”键进行节目名称选择，按“音量增”键确认，此时节目名如“中央1 $\bar{\text{L}}$ ”，按“音量减”键返回上级菜单项。

注：类别中央、本省、外省、本市、特殊五者之中只能选择其中一类，喜好可与五者任一复选。

节目编辑	
台号	1
类别	中央 $\bar{\text{L}}$ 本省 外省 本市 特殊 喜好
名称:	
取消	

名称编辑：确定编辑好的类别后，进入“名称”项。按遥控器上的“数字”键输入自己想要的名称。编辑过程中若想更改已确认的编辑内容，可按“节目”键删除原名称项内容，再按遥控器“数字”键进行重新编辑。若用户没有在类别中做任何的选择，直接在“名称”处进行编辑，则会自动存在“喜好”类别中。编辑完毕，按遥控器上“收藏”键保存并退出编辑状态。编辑过程中，改变台号也可保存以前的设置。

#### 第二步：节目导航

按遥控器上的“导航”键，再按“节目”键选择类别项，所选类别子菜单右边会出现所有的已编辑的台。按“音量增”键进入各分类子菜单，按“节目”键可翻页显示。再按“音量增”键确认，此时电视转到该频道，按“音量减”键可返回类别子菜单项，按“导航”键退出。节目导航里显示的节目名称为节目编辑中“名称”项后的名称。

注：请先进行节目互换、节目清除操作，再开始节目编辑。若节目编辑完成后，又进行节目互换或节目清除操作，会出现频道名称和实际内容不符的情况。

## 2. 音响功能

### 第一步：进入音响状态

1) 在AV状态下，按遥控器上的“音响”键，屏幕上显示“音响电视”菜单，按住遥控器上的“音响”键持续2秒钟，即进入音响状态。进入音响状态后，指示灯有节奏闪烁，提示您本机工作在音响状态。

2) 在TV状态下，按遥控器上的“音响”键，自动转到AVI并显示“音响电视”菜单，后面操作与1)相同，此时请从AVI输入音频信号。

3) 在待机状态下，按遥控器上的“音响”键，即开机转至AVI，屏幕显示“音响电视”菜单，后面操作与2)相同。

4) 在“音响电视”菜单状态下可按遥控器上的“显示”键，返回到“音响电视”操作前的状态。

### 第二步：音响状态下停音的快速操作

您在音响状态欣赏音乐时，可通过遥控器来调整音量大小。

### 第三步：退出音响电视状态

按“电源”键、“数字选台”键、“节目”键、“TV/AV”键、“音响”键均可退出音响状态。

注：在音响状态下，A、持续2小时无任何操作，本机将自动进入待机状态。

B、遥控器上的“静音”键操作依然有效。C、定时关机无效。敬请留意！

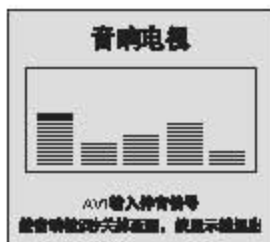

## 3. 日历功能

此功能方便您进行年历查询（1901-2099），当您改变年、月、日，相应的农历和星期也会随之改动。

1) 按“日历”键一次，进入日历菜单；

2) 按“音量增/减”键，选择年、月、日；

3) 按“节目增/减”键，完成日期等输入；

4) 设置完成后，可按遥控器上的“显示”键终止菜单显示。

注：农历月份红色表示该月是闰月。

## 4. 节目互换

1) 按“菜单”键3次，进入“搜索”菜单；

2) 按“节目”键选择“节目互换”项，用“音量”键选择“节目1：”并改变台号；

3) 按“节目”键下移光标，选择“节目2：”项，用“音量”键改变台号。

4) 确定互换的台号后，按“节目”键选择“互换”项，再按“音量”键互换，同时显示“OK”字样，互换成功。

5) 按“显示”键退出菜单。

注：频道互换后，当前显示的节目内容不变，但当前频道已变为互换后的频道号。

## 5. 节目清除

自动换台过程中，可能会换到一些假台或重复的节目，这时可利用节目清除功能，清除这些多余的台。

按“菜单”键3次，进入“换台”菜单，按“节目”键选择“节目号”项，用“音量”键选择要清除的台号，按“节目”键选择“节目清除”项，按“音量”键光标右移，显示“确认？”，按“音量”键进行清除，同时有字幕提示“请等待...”，操作完成后，会显示“OK”字样，清除成功。

假台	真台	换台
真台换台		
手动换台		
手动清除		
节目互换		
节目清除	确认?	
节目号: 7		

注：100台之前的频道清除后，后面（99台前）节目顺序号依次前移，100台之后频道清除后，直接将该台号清除，后面节目顺序号不再依次前移，某台被清除后，按“节目”键无法进入该台，用数字键进入时屏幕显示该台已清除。

## 6. 游戏功能

本机设有游戏功能，同时您可选择AV或TV下的伴音作为游戏的配乐。如果不需要配乐，可以按遥控器上的“静音”键消音。

游戏的简单规则

将画面中的所有箱子推到橙色圆位置，定位放好就算完成。（注：一次只能推动一个箱子）

本机游戏共有27关。

- 1) 按遥控器上的“游戏”键进入游戏菜单。
- 2) 按“节目增/减”键，选择“推箱子游戏”的关数。
- 3) 用“音量增/减”键，游戏开始。
- 4) 用遥控器上的“节目增/减”、“音量增/减”键，上、下、左、右移动小人推箱子。游戏中若想后退可按“菜单”键，一共可后退五步。若想重新开始某一关时，按“显示”键。
- 5) 按“游戏”键，可直接退出游戏状态。

## 7. 电话本功能

此功能方便您随时存储和查询需要的电话号码，最多可存入10个。“—”左边为姓名栏，右边电话号码栏，姓名栏最多输入5位字母或数字，电话号码栏最多输入11位数字。

电话本	
MDY	8014237
ZJX	63312400
---	---
---	---
---	---

- 1) 按“电话本”键进入电话本菜单。
- 2) 姓名输入：按“数字选台”键输入拼音或号码，每个“数字”键依次代表3个字母。如“1”代表A、B、C，若按1次“1”显示为1，按2次“1”显示为“A”，按3次“1”显示为“B”，按4次“1”显示为“C”，依次类推。
- 3) 电话号码输入：按“数字选台”键直接输入您需要记忆的电话号码。
- 4) 输完一位后，停1秒钟将自动进入下一位的输入。
- 5) 若需修改，可按“音量减”键，直接删除后重新输入。
- 6) 按“节目增/减”键可进行下一个号码的输入。
- 7) 按“电话本”或“显示”键退出。

## 其它

### 1.故障检查

图像及伴音出现不正常时，通常是由于连接或调整不正确所致。因此，用户应首先按下列故障的症状检查各种连接，若开关等连接一切正常而故障还存在，则需要联系当地的维修部门给予解决。

<p><b>无图像，无伴音</b></p> <ol style="list-style-type: none"> <li>1. 家中保险丝、断路器不正常。</li> <li>2. 电源插座开关没打开。</li> <li>3. 电源线路接触不良。</li> </ol>	<p><b>无彩色</b></p> <ol style="list-style-type: none"> <li>1. 调节彩色制式。</li> <li>2. 调节色度。</li> <li>3. 是否为黑白电视节目。</li> </ol>
<p><b>图像重影</b></p> <p>通常是由于附近的建筑物和高山反射引起的。调节天线以改善图像，建议最好使用室外天线。</p>	<p><b>图像有杂乱噪波</b></p> <p>通常是由于当地干扰造成的。例如汽车、日光灯、电吹风等。调节天线使干扰减至最小。</p>
<p><b>遥控器不能操作</b></p> <ol style="list-style-type: none"> <li>1. 需要更换电池。</li> <li>2. 电池的极性安装不正确。</li> <li>3. 主电源没接通。</li> </ol>	<p><b>图像效果不佳</b></p> <p>当电视机的S-VHS有录像机或摄像机连接，同时有另外的设备连接到AV1、AV2或YCbCr时，会发生图像效果差的现象。如有此类现象发生，请切断其中一路连接。</p>
<p><b>图像正常，无伴音</b></p> <ol style="list-style-type: none"> <li>1. 可能音量没打开，按“音量增”键。</li> <li>2. 可能为静音状态，再按静音键。</li> <li>3. 可能伴音的制式设定不正确。</li> <li>4. 有可能电视台出现故障。</li> </ol>	<p><b>有雪花点及干扰</b></p> <ol style="list-style-type: none"> <li>1. 调节室内、室外天线。</li> <li>2. 检测天线连接处。</li> <li>3. 调节频道微调。</li> <li>4. 可能电视台出现故障。</li> </ol>
<p><b>无图像，有伴音</b></p> <ol style="list-style-type: none"> <li>1. 按遥控器上的“图像”键或调整亮度、对比度模拟量。</li> <li>2. 有可能是电视台故障。</li> </ol>	

## 2. 干扰与排除

无线电频率干扰	重影干扰	雪花干扰
		
<p>此干扰产生移动波纹或斜纹，有时使图像失去对比度。</p>	<p>重影是由经过双通路的电视信号引起的，一是直接通路；另一个是反射高楼、山脉或其它物体的通路。改变天线的方向及位置可改进接收效果。</p>	<p>若天线被安置在电视信号微弱的边缘地带，图像上会布满亮点。当信号特别微弱时，则需要架设特殊天线方可改进接收效果。</p>
显像管消磁		火花干扰
		
<p>若显像管屏面上磁后出现不规则形迹，请关闭开关（或拔下电源插头），10分钟后，再行开启主电源（或插入电源插头），反复几次，即可达到消磁效果。</p>		<p>出现黑色斑点、水平条纹或图像出现抖动、飘动。这些现象通常是由来自汽车点火系统、霓虹灯、电动钻或其它电子设备上的干扰所引起的。使天线远离干扰源。</p>

## 3. 装箱单

1. 主机一台。
2. 遥控器一个，7号电池两个。
3. 说明书一套(含用户服务指南、保修单、合格证等)。

72-N25A11-004

产品执行标准号:Q/WP001-2003

产品标准备案号:QB/44130033678-2003

尊敬的客户:如在使用中出现问题,请及时拨打客服热线或与当地TCL分公司  
(或TCL特约经销商)联系,同时也可和贵公司直接联系。



**TCL集团股份有限公司**

地址:广东省惠州市仲恺高新技术开发区十九号小区

电话:4008-123456

传真:0752-2836307

邮编:516006

[www.tcl.com](http://www.tcl.com)