

SERIES
6

使用说明书

请在 www.samsung.com/global/register 注册您的产品

在此处记下型号和序列号，以供今后参考之用。

型号 _____ 序列号 _____

SAMSUNG

- 不要将盛有水的容器放置在本机器上，因为这样可能导致火灾或电击的危险。
- 不要将本机器暴露在雨中或靠近水的地方(例如靠近浴缸、水盆、厨房水槽、洗衣池、潮湿的地下室，或靠近游泳池)。如果本机器被意外弄湿，请立即拔下电源插头然后联系授权经销商。

显示静止图像时的注意事项

静止图像可能会导致电视屏幕永久性损坏。

- 不要在LCD平板上显示静止图像超过2小时，因为这会导致出现屏幕图像残影。





此图像残影也称为荧光屏灼伤。

要避免此类图像残影，请在显示静止图像时降低屏幕的亮度和对比度。

-  长时间观看4:3格式的液晶电视节目时，在屏幕的左侧、右侧和中央显示的边缘会由于屏幕上光发射的不同而留下痕迹。播放DVD或连接游戏控制台也会对屏幕产生类似的影响。上述原因导致的损坏不在保修范围之内。
- 显示电子游戏和PC的静止图像的时间超过某段时间后可能会导致局部余像。为避免出现此效果，请在显示静止图像时降低亮度和对比度。

警告！重要安全说明

使用产品前，请仔细阅读和您购买的 Samsung 产品上的标记相应部分

 警告 		此符号表示内部存在危险高压。与产品内部任何部件的任何形式接触都是危险的。
有电击的危险 请勿打开		此符号提醒您关于操作和保养本产品随附的重要说明。
注意：为减少电击的危险，请勿卸下机盖。内部没有用户可维修的部件。请让合格的维修人员进行维修。		

- 机箱内及后部和底部的开槽和洞孔是为了提供必要的通风而设计。
 - 不要用布或其他材料遮盖开槽和洞孔。
 - 不要将本机器放在床上，沙发，地毯或其他类似物体表面上而使开槽和洞孔被堵塞。
 - 不要将本机器放置在受限制的空间，如：书柜或嵌入的橱柜，除非有适当的通风条件。
 - 安装产品时，注意与墙保持一定距离（请参阅以下信息。）
 - * DLP 电视、直立式电视和投影机 → 10cm
 - * 显示屏尺寸为 32" 或以上的产品 → 5cm
 - * 其他产品 → 4cm
- 不要将本机器放置在电暖炉或暖气片附近或上方，或阳光可直射的地方。
- 请勿将蜡烛，烟灰缸，熏香，可燃气体或易爆物质等产热物件放置在产品附近
- 不要将盛有水的容器放置在本机器上，因为这样可能导致火灾或电击的危险。
- 不要将本机器暴露在雨中或靠近水的地方（例如靠近浴缸，水盆，厨房水槽，或洗衣池、潮湿的地下室，或靠近游泳池）。如果本机器被意外弄湿，请立即拔下电源插头然后联系授权经销商。清洁电视机时，请使用不含挥发性物质的干燥软布。在进行清洁之前，请确保拔掉电源线。
- 本机器有使用电池。基于环境的考虑，请您正确处置这些电池：请联系您当地的机构以了解关于处理或回收利用的信息。
- 勿使墙上插座、延长电线或便利插座超载，因为这样可以导致火灾或电击。
- 电源线应布置在不会被踩到或被上方或旁边物体挤压的位置，应特别注意插头处，便利插座处以及机器接出处的电线。
- 为在雷电天气下或无人看管或长时间不用的情况下为更好地保护本机器，请拔下其插头，并断开天线或电缆系统的连接。这样可以预防机器在雷电期间或电源线路出现电涌的情况下被损坏。
- 将交流电源线连接到直流电适配器插座前，请确定直流适配器的电压指示器符合您当地的电源供应。
- 切勿将任何金属物件插入本机器的洞孔，否则可能会导致电击的危险。
- 为防止电击，切勿接触本机器的内部。只有合格的技术人员可以打开本机器的机盖。
- 请确保将电源线牢固地插入插座。在断开电源线连接时，请确保抓住电源插头，然后将插头从插座拔出。请勿用湿手触碰电源线。
- 如果本机器操作不正常，特别是如果有发出任何不寻常的声音或气味的时候，请立即拔下电源插座然后联系授权经销商或服务中心。
- 如果打算长时间将电视机搁置不用，或者您要离家外出（特别是有小孩，老人或残障人士被单独留在家中时），一定要将电源插头从插座中拔出。如果长时间不使用遥控器，请取出电池并将它存放在凉爽，干燥的地方。
 - 蓄积的灰尘可能会导致电源线发出火花和热量或者使绝缘老化，从而引起电击，漏电或者失火。
 - 避免摔落遥控器。
- 电视机由低温的地方移至温暖的区域后，为使机内结露充分散发干燥，应放置一段时间后再加电开机。电源电压会在电视机的背面标示，频率为50或60Hz。
- 如果要在多尘、高温或低温，高湿度，含化学物质环境以及机场或火车站等 24 小时使用的地方安装产品，请务必与授权的服务中心联系。否则，显示器可能会严重受损。否则，产品可能会严重受损。
- 只使用适当接地了的插头和插座。
 - 接地不好可能造成电击或设备损伤。（仅适用于 I 类设备。）
- 要断开设备的电源，必须将插头从电源插座拔出，因此电源插头应易于操作。
- 请勿允许儿童攀爬本产品。
- 请将附件（电池等）保存在儿童无法靠近的位置。
- 请勿将本产品安装在不稳定的位置，如摇晃的架子，倾斜的地面或受外部振动影响的位置。
- 请勿使产品坠落或受到冲击。如果产品损坏，请断开电源，并与服务中心联系。
- 从电源插座中拔出电源线后用柔软的干布擦拭本产品。千万不要使用蜡，苯，酒精，稀释剂，杀虫剂，空气清新剂，润滑剂或清洁剂等任何化学品。这可能会损坏产品外观或擦除产品上印刷的信息。
-  **警告** - 为了防止发生火灾，请确保本产品始终远离蜡烛或其他明火。

安全使用注意事项

- 天线隔离器安装说明：
由于用户装修时电源的地线与有线信号的地线电压有差异，可能造成有线信号与电视机连接处会有发热的情況。情况严重时会导致事故发生。
为避免不安全事故的发生，使用天线隔离器是为了提高观看电视的安全性。一旦安装，请不要将其随意拆下。
- 天线隔离器安装方法：
- 🔑 天线隔离器外观：

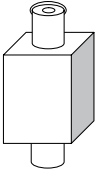

侧面



上面 (插头1)



下面 (插头2)

- 🔑 连接方式：
 1. 将 插头1 与有线信号线 连接
 2. 将 插头2 与电视机后面的ANT输入端 连接

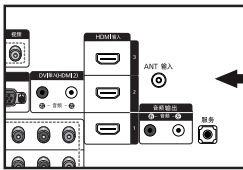

电视后面板

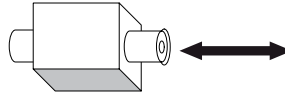

天线隔离器



有线信号线

目录

电视机的连接和准备

- 部件清单 2
- 安装墙托架套件 2
- 查看控制面板 3
- 查看连接面板 4
- 查看遥控器 6
- 安装遥控器电池 7
- 开机和关机 7
- 将电视机置于待机模式 7
- 查看菜单 8
- 使用工具按钮 8
- 即插即用 9

设置频道

- 自动选台 10
- 手动选台 11
- 添加锁定频道 12
- 变更已储存频道的台号 13
- 指定频道名称 13
- 频道接收微调 14

设置图像

- 更改图像标准 14
- 调整个人设定图像 15
- 改变色温 15
- 为图像配置详细设置 16
- 改变图像尺寸 17
- 将图像设置重置为出厂默认值 17
- 数字降噪/DNIe/HDMI 黑色水平/
100Hz Motion Plus/仅蓝色模式 18
- 观看画中画 (PIP) 19

设置伴音

- 伴音功能 20
- 连接耳机 21
- 选择伴音模式 21

设置时间

- 设置和显示当前时间 22
- 设置关机提示 22
- 自动打开和关闭电视机 23

其他设置

- 选择您的语言 23
- 开关机旋律/娱乐/省电 24
- 选择节目源 25
- 编辑输入源名称 25

设置个人电脑

- 设置您的 PC (个人电脑) 软件
(以 Windows XP 为例) 26
- 显示模式 26
- 设置个人电脑 27

WISELINK

- 使用 WISELINK 功能 28
- 使用 WISELINK 菜单 29
- 使用相片 (JPEG) 列表 30
- 使用 MP3 列表 33
- 使用设置菜单 34

关于 Anynet+

- 什么是 Anynet+ 35
- 连接 Anynet+ 设备 35
- 设置 Anynet+ 36
- 在 Anynet+ 设备之间浏览和切换 36
- 录制 37
- 通过接收器收听 38
- 请求维修之前检查以下情况 38

使用建议

- 将电视固定到墙上 39
- 墙托架调整 (单独出售) 40
- 使用 Kensington 防盗锁 41
- 故障诊断: 与维修人员联系之前 42
- 技术和环境规范 43
- 有毒有害物质及元素分析 44



符号



按下



重要事项



注意事项

单触式按钮

部件清单

请确保随液晶电视机一起提供了下列部件。如果缺少任何一项，请与您的经销商联系。



遥控器和电池
(AAA x 2)

◆ 使用说明书



电源线

◆ 保修卡



下盖

◆ 安全指南



清洁布

◆ 注册卡

- 保修卡 / 维修网络卡 / 安全指南 / 注册卡 (国家不同，电视配件也有所不同)
- 视产品型号而定，可能不会随附支架和支架螺钉。

安装墙托架套件

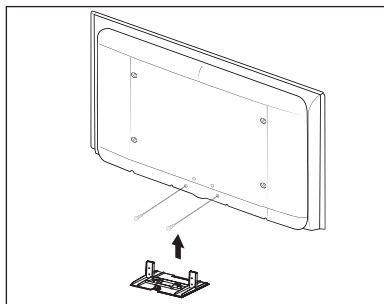

墙托架套件（单独销售）让您可以将电视机安装在墙壁上。有关进行墙托架套件的详细信息，请参阅随墙托架套件提供的说明。

安装墙托架时请与技术人员联系，请求其协助。如果您选择自行安装电视机，并因此对产品造成任何损害或对您本人或他人造成任何人身伤害，三星电子概不承担任何责任。



请勿在 TV 启动状态下安装墙托架套件。
否则可能会引发触电造成人身伤害

- 卸下支架，并用座盖盖住底部的孔并用螺钉固定。

查看控制面板

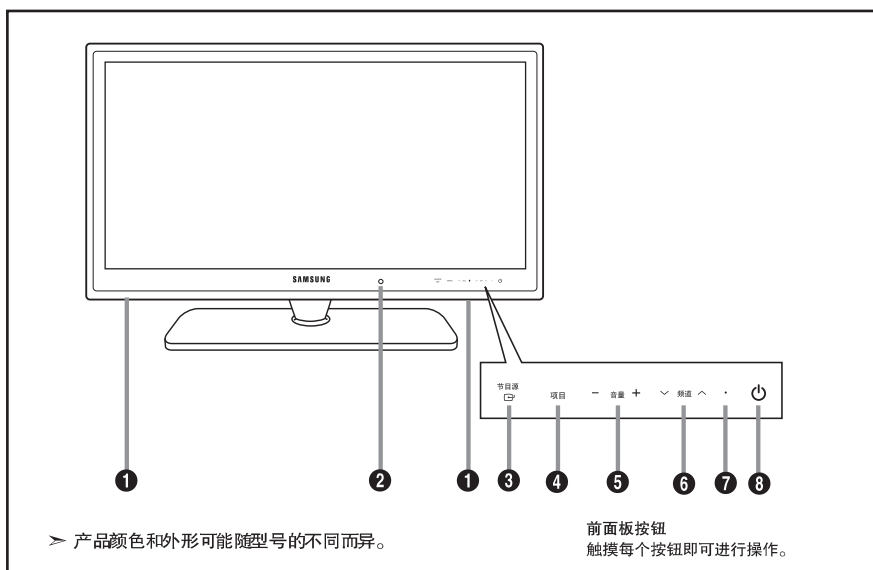

1 扬声器

2 遥控传感器

将遥控器对准电视机上的这一位置。

3 节目源



在所有可用输入节目源（电视、AV1、AV2、S-Video、分量输入1、分量输入2、PC、HDMI1、HDMI2、HDMI3和HDMI4）之间切换。屏幕菜单中此按钮的功能与遥控器上  按钮的功能相同。

4 项目

按此按钮可查看电视机功能的屏幕菜单。



5 - 音量 +

按这两个按钮可提高或降低音量。

屏幕菜单中 - 音量 + 按钮的功能与遥控器上  或  按钮的功能相同。

6 ∨ 频道 ^

按此按钮更改频道。

屏幕菜单中 ∨ 频道 ^ 按钮的功能与遥控器上  或  按钮的功能相同。（不使用遥控器，您也可以用频道按钮打开电视机。）

7 电源指示灯

在打开电源时不停闪烁，然后熄灭，处于待机模式时则亮起。

8 (电源)

按此按钮可打开和关闭电视机。

查看连接面板

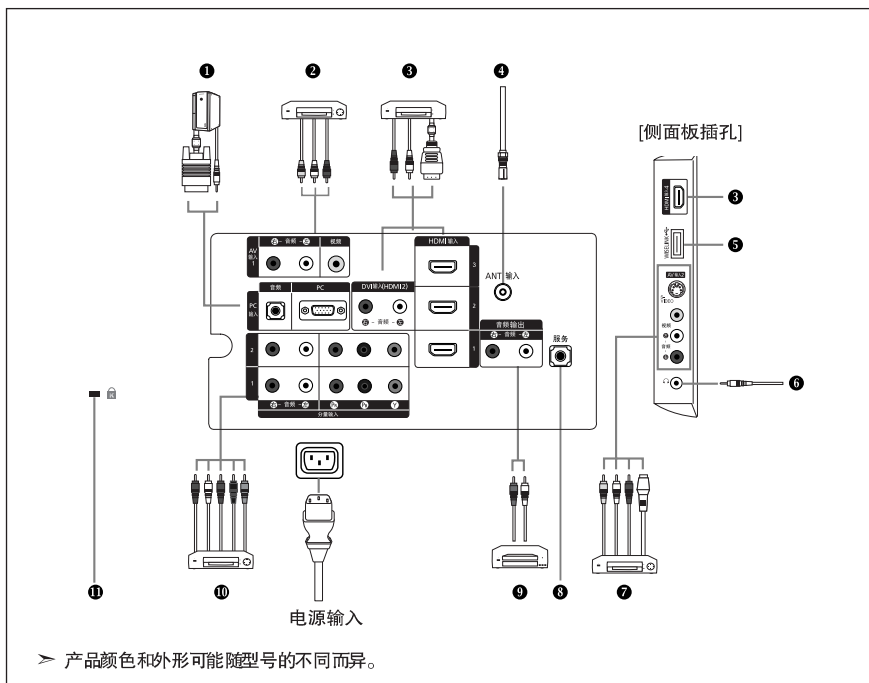

- ✎ 每当将外部设备与电视机连接时，请确保已将电视机的电源关闭。
- ✎ 连接外部设备时，请将电缆和与之颜色相同的连接端子相连。

❶ PC 输入 (PC) / 音频

-将 D-Sub 电缆连接到电视机背面的 PC(PC 输入)，音频电缆连接到电视机背面的音频(PC 输入)。

❷ 连接外部 A/V (视听) 设备

-将 RCA (可选) 或 S-VIDEO 电缆 (可选) 连接到适当的外部 A/V (视听) 设备 (如录像机、DVD 或摄像机)。

-将 RCA 音频电缆 (可选) 连接到电视机背面的“Ⓔ - 音频 - Ⓕ”，并将另一端连接到 A/V (视听) 设备上对应的音频输出连接器。

❸ 连接 HDMI 1、HDMI 2、HDMI 3、HDMI 4 输入

-支持与启用 HDMI 连接的 AV 设备 (机顶盒、DVD 播放机、AV 接收器和数字电视) 之间进行连接。

- HDMI 到 HDMI 的连接无需伴音连接。

-使用 HDMI/DVI 电缆连接时，必须使用 HDMI 输入 2 插孔。

> 什么是 HDMI?

-HDMI (又称清晰多媒体接口) 是下一代接口，使用一根电缆便可传输数字音频和视频信号，无需压缩。

-由于它支持多声道数字音频 (5.1 声道)，多媒体接口一词对于它名符其实。

HDMI 与 DVI 之间的差别在于：HDMI 设备尺寸较小，安装有 HDCP (高带宽数字复制保护) 功能，同时支持多声道数字音频。

-支持较低版本 HDMI 模式的外部设备可能无法利用最新 HDMI 版本 (HDMI 1.3) 来实现最佳视觉效果。

电视机在此情况下，请连接到电视机后面板上的 HDMI 输入 2 和 DVI 输入 (HDMI 2) “Ⓔ - 音频 - Ⓕ”。

部分较低版本的 HDMI 电缆可能导致令人厌烦的闪烁或无屏幕显示。在此情况下，请使用支持最新 HDMI 版本 (HDMI 1.3) 的电缆。

连接、DVI 输入HDMI 2 (Ⓜ - 音频 - Ⓜ)

- 用于外部设备的 DVI 音频输出。

➤ HDMI/DVI 或分量输入的支持模式。

	480i	480p	576i	576p	720p	1080i	1080p
HDMI/DVI 50Hz	x	x	x	o	o	o	o
HDMI/DVI 60Hz	x	o	x	x	o	o	o
分量输入	o	o	o	o	o	o	x

④ 连接天线或有线电视网

电视机必须从以下信号源之一收到信号，才能正确显示电视频道：

- 户外天线/有线电视网卫星网络

⑤ (WISELINK)

连接 USB 存储设备可查看照片文件 (JPEG) 和播放音频文件。

⑥ 耳机插孔

- 可以将耳机连接到电视机耳机输出端。连接耳机后，内置喇叭就不会发出伴音了。

⑦ S-VIDEO 或视频 / Ⓜ - 音频 - Ⓜ

- 将 RCA (可选) 或 S-VIDEO 电缆 (可选) 连接到适当的外部 A/V (视听) 设备 (如录像机、DVD 或摄像机)。

- 将 RCA 音频电缆 (可选) 连接到电视机侧面的 “Ⓜ - 音频 - Ⓜ (左右音频)”，并将另一端连接到 A/V (视听) 设备上对应的音频输出连接器。

⑧ 维修使用

- 将该接口连接至可选壁挂架的插孔。此功能使您能够使用遥控器来调整电视观看角度。

⑨ 连接音频

- 将 RCA 音频电缆连接到电视机背面的 “Ⓜ - 音频 - Ⓜ”，并将另一端连接到功率放大器或 DVD 家庭影院连接器上对应的音频。

⑩ 连接分量设备 (DTV/DVD)

- 将分量视频电缆 (可选) 连接到电视机背面的分量连接器 (PR、PB、Y)，并将另一端连接到 DTV 或 DVD 的对应分量视频输出连接器。

- 如果您希望同时连接机顶盒和 DTV (或 DVD)，应将机顶盒连接到 DTV (或 DVD)，并将 DTV (或 DVD) 连接到电视机的分量连接器 (PR、PB、Y)。

- 分量设备 (DTV 或 DVD) 背面的 PR、PB 和 Y 连接器有时也标为 Y、B-Y 和 R-Y 或 Y、Cb 和 Cr。

- 将 RCA 音频电缆 (可选) 连接到电视机背面的 “Ⓜ - 音频 - Ⓜ”，并将另一端连接到 DTV 或 DVD 上对应的音频输出连接器。

- 此液晶电视最大可支持 1080p 模式。

⑪ Kensington 锁 (视型号而定)

- Kensington 锁 (可选) 是一种在公共场合固定电视设备的工具。

- 如果要使用锁定装置，请与销售电视机的经销商联系。

- Kensington 锁的位置可能随其型号而有所不同。

查看遥控器

- ① 电源按钮
(打开和关闭电视)
- ② 直接选择电视模式
- ③ 用于直接选取频道的数字按钮
- ④ 一位/两位数频道选择
- ⑤ + 音量提高
- 音量减低
- ⑥ 暂时关闭伴音
- ⑦ 频道列表按钮
- ⑧ 显示主屏幕菜单
- ⑨ 用于快速选择常用的功能。
- ⑩ 用于查看当前广播节目的信息
- ⑪ 图像尺寸选择
- ⑫ 立体声切换选择
- ⑬ 选择其他显示和声音模式以观赏体育节目、电影或玩游戏。
- ⑭ SRS TS XT选择
- ⑮ 可用节目源选择
- ⑯ 上一频道
- ⑰ ^ 下一频道
v 上一频道
- ⑱ 利用此功能可从外部设备查看照片文件(JPEG) 和播放音频文件(MP3)。
(请参阅第30(JPEG)页, 第33(MP3)页)
- ⑲ 返回到上一级菜单
- ⑳ 分别为转到所需菜单选项和调整选项值
- ㉑ 退出屏幕菜单
- ㉒ 彩色按钮: 使用频道列表、WISELINK 和 Anynet+ (HDMI-CEC)等
- ㉓ 通过 HDMI 接口连接了 SAMSUNG DMA (数字媒体适配器) 设备时, 请使用此按钮切换到 DMA 模式。有关操作程序的更多信息, 请参阅 DMA 用户手册。当 “Anynet+(HDMI-CEC)” 设置为 “开” 时, 此按钮可用。(参见第 36 页)
- ㉔ 直接选择 HDMI 模式
- ㉕ 在 DMA、WISELINK 和 Anynet+ 中使用这些按钮。
(: 此遥控器可用于控制具有 Anynet+ 功能的三星录像机进行录像。)

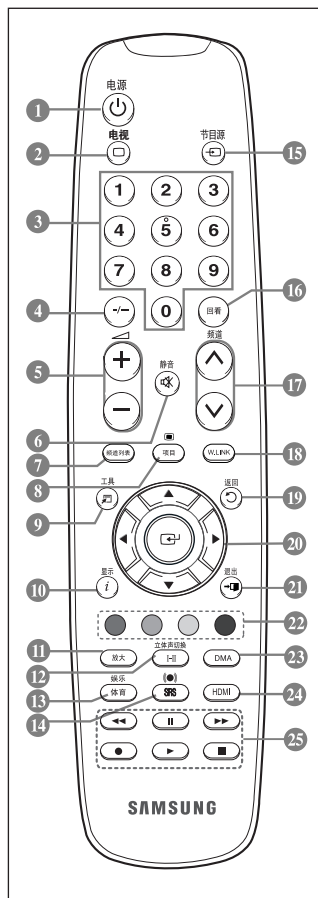

➤ 遥控器的性能可能会受到明亮光线的影响。

安装遥控器电池

1. 如图所示,向上抬起遥控器后盖。
2. 安装两节 AAA 规格的电池。
 - 确保电池的正极(+)和负极(-)如电池盒内的示意图所示。
3. 装回后盖。
 - 如果长时间不用遥控器,请取出电池并将电池放在凉爽干燥的地方保存。

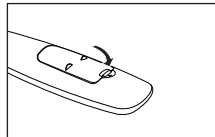
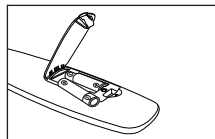
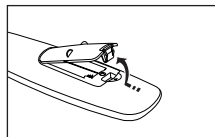

➤ 如果遥控器不工作,请进行下列检查:

1. 是否打开了电视机?
2. 电池的正极和负极是否倒转?
3. 电池电量是否耗尽?
4. 电视机是否断电或者未插入电源线?
5. 附近是否有特殊的荧光或氖光信号?

开机和关机

电源线与电视机背面连接。

1. 将电源线插入适当的插孔。
 - 电视机前面板上的待机指示灯亮起。
2. 按下前面板上的电源 \odot 按钮。
 - 还可按遥控器上的电源或电视按钮打开电视。
 - 自动选择上次观看的电视台。
3. 按下遥控器上的数字按钮 (0~9) 或上一频道/下一频道按钮 (\odot / \odot), 或者按下电视机右侧的 \blacktriangledown 频道 \blacktriangle 按钮。
 - 来选择您想收看的电视节目
4. 要关闭电视,再次按下电源 \odot 按钮即可。
 - 如果您长时间不观看电视节目,请将电视机电源插头拔下,以节约能源。因为电视机处于待机状态下也会消耗能源。

将电视机置于待机模式

为减少功耗,可将您的电视机置于待机模式。您想暂时中断观看(如吃饭)时,待机模式就很有用。

1. 按遥控器上的电源 \odot 按钮。
 - 屏幕关闭,电视机前端亮红色待机指示灯。
2. 要重新打开电视,只需再按电源 \odot 、数字按钮 (0~9) 电视按钮或下一频道/上一频道按钮 (\odot / \odot) 即可。
 - 切勿长时间将电视机置于待机模式(如您外出度假)。最好拔下电视机的电源和天线。

查看菜单



1. 按下项目按钮显示菜单。
在屏幕上显示主菜单。
其左侧有五个图标: 图像、伴音、频道、设置和输入。
2. 按 ▲ 或 ▼ 按钮选择其中一个图标。
按  按钮访问图标的子菜单。
3. 按退出按钮退出。
➤ 大约一分钟后, 屏幕菜单将会从屏幕上消失。



使用工具按钮

按工具按钮可快速选择常用的功能。

工具菜单的功能将根据您正在使用的外部输入模式而产生变化。

- 1 按下项目按钮。
显示工具菜单。
- 2 按 ▲ 或 ▼ 按钮选择所需选项, 然后按下  按钮。
- 3 按 ▲/▼/◀/▶/  按钮以显示、更改或使用选择的项目。
有关各功能的详细说明, 请参阅各相关页面。

- Anynet+(HDMI-CEC) (请参阅第36页)
- 图像模式(请参阅第15页)
- 声音模式(请参阅第20页)
- 睡眠定时器(请参阅第23页)
- SRS TS XT(请参阅第20页)
- 省电(请参阅第24页)
- Dual I-II(请参阅第21页)
- 画中画(请参阅第19页)

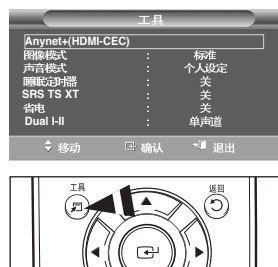

即插即用



电视机第一次打开时，会先后自动出现几个基本设定。
可以进行以下设置。



1. 按遥控器上的电源 按钮。
屏幕上出现开始即插即用消息、 已选定。
2. 按 或 按钮选择合适的语言。
按 按钮确认您的选择。
3. 按 或 按钮选择商店演示或家用，然后按 按钮。
 - 我们建议将电视机设置为家用模式，以便在家庭环境中获得最佳效果。
 - 商店演示模式仅适用于零售环境。
 - 如果电视机意外设置为商店演示模式，而您想返回到家用模式，请按声音按钮，然后按住电视机面板上的项目按钮，持续 5 秒钟。
4. 选择确定后显示消息检查天线输入。
按下 按钮。
 - 请检查天线电缆的连接是否正确。
5. 按 或 按钮选择合适的地区。
按 按钮确认您的选择。
6. 屏幕上显示自动选台菜单、其中开始已被选中。
按下 按钮。
 - 频道搜索将自动开始并结束。
 - 存储所有可用的频道后，将出现时钟设置菜单。
 - 可随时按 按钮来中断记忆过程。
7. 按下 按钮。
按 或 按钮可选择月、日期、年、小时、分钟或 **am/pm**。
按 或 按钮进行设置月、日期、年、小时、分钟或 **am/pm**。
 - 您还可以通过按遥控器上的数字按钮来设置月、日期、年、小时和分钟。
8. 按 按钮确定设置。屏幕将显示信息欣赏节目。
 - 即使没有按下确认 按钮，该消息也会在几秒钟后自动消失。

- ◆ 语言：选择语言。
- ◆ 地区：选择地区。
- ◆ 自动选台：自动扫描并存储当地可以收看的频道。
- ◆ 时钟设置：设置电视机时钟的当前时间。

如果您想重设该功能..







1. 按下项目按钮显示菜单。
按 ▲ 或 ▼ 按钮 选择设置, 然后按  按钮。
2. 再次按  按钮, 选择即插即用。
3. 屏幕上显示消息开始即插即用。
➤ 仅在电视模式下, 即插即用功能才可用。



自动选台

您可以扫描所有频道 (范围大小视您所在国家或地区而定)。

自动分配的台号, 可能与实际台号或想要的台号不对应。不过, 您可以手动变更台号, 清除不想看的频道。

1. 按下项目按钮显示菜单。
按 ▲ 或 ▼ 按钮选择频道, 然后按  按钮。
2. 按  按钮选择地区。
3. 按 ▲ 或 ▼ 按钮选择合适的地区。
按  按钮确认您的选择。
4. 按 ▲ 或 ▼ 按钮选择自动选台, 然后按  按钮。
5. 按下  按钮。
➤ 电视机将开始记忆所有可收看的频道。
➤ 可随时按下  按钮中断记忆过程并返回频道菜单。
6. 存储所有可收看的频道后, 将出现变更台号菜单。(请参阅第13页)







手动选台

您可以存储电视频道，包括通过有线电视网接收的频道。

手动选台时，您可以选择：

- ◆ 是否将每个找到的频道都存储起来。
- ◆ 给每个选定的频道选择台号。

1. 按下项目按钮显示菜单。
按 ▲ 或 ▼ 按钮选择频道，然后按  按钮。
2. 按 ▲ 或 ▼ 按钮选择手动选台，然后按  按钮。
3. 通过按 ▲ 或 ▼ 按钮选择所需选项，然后按  按钮。
4. 对您的设置满意时，按  按钮。
5. 按退出按钮退出。

◆ 节目：为频道指定的台号

- 按 ▲ 或 ▼ 按钮，直到找到正确的数字。
 - 通过按数字按钮 (0~9) 可以直接选择频道。

◆ 彩色制式：自动 / PAL / SECAM / NTSC4.43 / NTSC3.58

- 按 ▲ 或 ▼ 按钮，选择所需的彩色制式。

◆ 伴音制式：BG / DK / I / M

- 按 ▲ 或 ▼ 按钮，选择所需的伴音标准。

◆ 频道：当您知道要存储的频道号时

- 按 ▲ 或 ▼ 按钮，选择 **C** (无线频道) 或 **Z** (有线频道)。
- 按  按钮，然后按 ▲ 或 ▼ 按钮选择所需的号码。
 - 通过按数字按钮 (0~9) 可以直接选择频道。
 - 如果伴音异常或没有伴音，重新选择需要的伴音标准。

◆ 搜索：当您不知道频道号时

- 按 ▲ 或 ▼ 按钮开始搜索。
- 调谐器会扫描频率范围，直到电视屏幕接收到第一个频道或者您选定的频道为止。

◆ 存储：当您存储频道及相关的台号时

- 通过按  按钮设置确定。













🔍 频道模式

- ◆ **P** (节目模式)：调节完成后，您所在地区内的电视台将被指定一个从 P00 至 P99 的位置编号。
在此模式中，可以通过输入位置编号选择频道。
- ◆ **C** (无线频道模式)：在此模式中，可以通过输入每个无线电视台的指定编号选择频道。
- ◆ **Z** (有线频道模式)：在此模式中，可以通过输入每个有线频道的指定编号选择频道。



添加/锁定频道

使用频道管理，可方便地锁定或添加频道。

1. 按下项目按钮显示菜单。
按 ▲ 或 ▼ 按钮选择频道，然后按  按钮。
2. 按 ▲ 或 ▼ 按钮选择频道管理，然后按  按钮。
 - ◆ 添加频道
使用频道管理，您可以添加您要的频道。
3. 按  按钮选择频道列表。
4. 通过按 ▲/▼/◀/▶ 按钮移动到 (田) 字段，选择要添加的频道，然后按  按钮添加该频道。
 - 如果再次按  按钮，则该频道旁边的 (✓) 符号会消失，而且该频道不会被添加。
 - 当频道童锁设置为开时，“”被激活。
5. 按 ▲ 或 ▼ 按钮选择频道童锁，然后按  按钮。
6. 按 ▲ 或 ▼ 按钮选择开，然后按  按钮。
7. 按 ▲ 或 ▼ 按钮选择频道列表，然后按  按钮。
8. 通过按 ▲/▼/◀/▶ 按钮移动到 (锁) 字段，选择要锁定的频道，然后按  按钮。
 - 如果再次按  按钮，则该频道旁边的 (✓) 符号会消失而且该频道不会被添加。
 - 将频道童锁选择为开时，“”处于活动状态。
 - 频道童锁被激活时，会显示蓝背景。
- ◆ 锁定频道
此功能允许您通过屏蔽音频和视频来防止未经授权的用户（如儿童）观看不适宜的节目。
9. 按退出按钮退出。
 - 在频道童锁中选择开或关，可方便地将在“”上选择的频道置于活动或不活动状态。

 只需按遥控器上的频道列表按钮，即可选择这些选项。

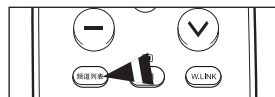

变更已储存频道的台号

此操作可以改变存储频道的台号。

使用自动选台后，可能需要使用此操作。

1. 按下项目按钮显示菜单。
按 ▲ 或 ▼ 按钮选择频道，然后按 **OK** 按钮。
2. 按 ▲ 或 ▼ 按钮选择变更台号，然后按 **OK** 按钮。
3. 通过反复按 ▲ 或 ▼ 按钮，选择想要更改的频道号。
按下 **OK** 按钮。
➤ 选定的频道号和名称移到右侧。
4. 按 ▲ 或 ▼ 按钮，选择频道要使用的节目编号。按 **OK** 按钮。
5. 该频道被移动到新位置，所有其他频道也会相应移动。
6. 对其它待存储频道重复第 3 到 5 步。
7. 按退出按钮退出。



指定频道名称

发送频道信息时，将自动指定频道名称。

这些名称可以更改，您可以指定新的名称。

1. 按下项目按钮显示菜单。
按 ▲ 或 ▼ 按钮选择频道，然后按 **OK** 按钮。
2. 按 ▲ 或 ▼ 按钮选择名称，然后按 **OK** 按钮。
3. 根据需要，通过按下 ▲ 或 ▼ 按钮，选择要指定新名称的频道。
按下 **OK** 按钮。
➤ 名称框周围显示选择条。

若要	那么
选择一个字母、数字或符号	按 ▲ 或 ▼ 按钮
移动到下一个字母上	按 ► 按钮
移回到前一个字母	按 ◀ 按钮
确认名称	按 OK 按钮。



- 可以选择的字符有：字母表上的字母(A~Z) / 数字(0~9) / 特殊字符 (+、-、*、/、空格)
5. 为每个要指定新名称的频道重复第 3 到 4 步。
 6. 按退出按钮退出。

频道接收微调

可以采用微调操作手动调整特定频道，以便获得最佳接收效果。

1. 使用数字按钮直接选择要进行微调的频道。
2. 按下项目按钮显示菜单。
按 ▲ 或 ▼ 按钮选择频道，然后按 \square 按钮。
3. 按 ▲ 或 ▼ 按钮选择微调，然后按 \square 按钮。
4. 按 ◀ 或 ▶ 按钮调整微调。
按下 \square 按钮。
5. 按退出按钮退出。
 - 经过微调的频道保存后，在频道标志上的频道号右侧用星号“*”标记。
 - 要重设微调，通过按 ▲ 或 ▼ 按钮选择复位，然后按 \square 按钮。



更改图像标准

您可以选择最符合您观看要求的图像类型。

1. 按下项目按钮显示菜单。
按 ▲ 或 ▼ 按钮选择图像，然后按 \square 按钮。
2. 再按下 \square 按钮选择模式。
3. 按下 ▲ 或 ▼ 按钮选择所需图像效果。
按下 \square 按钮。
4. 按下退出按钮退出。
 - ◆ 动态 选择在明亮的房间中进行高清晰显示的图像。
 - ◆ 标准 选择在正常环境中进行最佳显示的图像。
 - ◆ 剧场 选择在黑暗的房间中进行舒适显示的图像。

➤ 必须针对每个输入源单独调整图像效果。



调整个人设定图像

您的电视机有几项可供您控制图像质量的设置。

1. 要选择所需图像效果，请按照第 14 页更改图像标准说明的编号 1 至 3 进行。
2. 按下 ▲ 或 ▼ 按钮以选择特定项。
按下 \square 按钮。
3. 按下 ◀ 或 ▶ 按钮来减少或增加特定项的值。
按下 \square 按钮。
4. 按下退出按钮退出。

- ◆ 背光: 可通过调节 LCD 背光亮度来调节屏幕亮度(0~10)。
- ◆ 对比度: 调整对象和背景之间的亮度和暗度。
- ◆ 亮度: 调整整个屏幕的亮度。
- ◆ 清晰度: 将对象轮廓调整为更加锐化或钝化。
- ◆ 色度: 调整颜色, 使颜色更亮或更暗。
- ◆ 色调: 调整对象的颜色, 使对象更红或更绿, 从而使其外观更加自然。

- 调整后的值将根据所选的图像效果进行存储。
- 在 PC 模式下, 只能调整背光, 对比度和亮度。
- 在 PAL 制式 TV, AV1, AV2 和 S-Video 模式下不可激活色调功能。
- 选择复位可以恢复图像设置的出厂默认值。(请参阅第 17 页上的“将图像设置重置为出厂默认值”)
- 降低显示屏亮度能显著降低电视机在使用过程中的能耗, 也能为您降低电视机的运行成本。



改变色温

您可以选择最适合您眼睛的色温。

1. 要选择所需图像效果，请按照第 14 页更改图像标准说明的编号 1 至 3 进行。
2. 按 ▲ 或 ▼ 按钮选择图像选项，然后按 \square 按钮。
3. 按 ▲ 或 ▼ 按钮选择色温，然后按 \square 按钮。
4. 按下 ▲ 或 ▼ 按钮选择所需色温设置。
按下 \square 按钮。
5. 按下退出按钮退出。

- ◆ 冷 2: 使色温比冷 1 菜单的色温更蓝。
- ◆ 冷 1: 使白色略带蓝色。
- ◆ 正常: 使白色保持其本色。
- ◆ 暖 1: 使白色略带红色。
- ◆ 暖 2: 使色温比暖 1 菜单的色温更红。

- 调整后的值将根据所选的图像效果进行存储。
- 图像模式设置为动态或标准时, 无法选择暖 1 和暖 2。

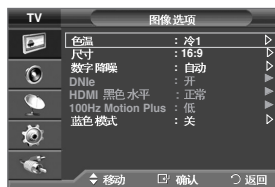

为图像配置详细设置

您可以为图像配置详细设置。

1. 按下项目按钮显示菜单。
按下 \square 按钮选择图像。
 2. 按下按钮选择模式。
按 \blacktriangle 或 \blacktriangledown 按钮选择标准或剧场,然后按 \square 按钮。
 3. 按 \blacktriangle 或 \blacktriangledown 按钮选择详细设置,然后按 \square 按钮。
 4. 按 \blacktriangle 或 \blacktriangledown 按钮选择所需选项,然后按下 \square 按钮。
 5. 获得理想设置后,按 \square 按钮。
 6. 按退出按钮退出。
 - 图像模式设置为剧场或标准时,可以选择详细设置。
 - 在PC模式的详细设置中您仅可调整动态对比度、伽玛和白平衡。
- ◆ 黑色水平调整:关/低/中/高
可在屏幕上直接选择黑色等级来调整屏幕深度。
 - ◆ 动态对比度:关/低/中/高
可对屏幕对比度加以调整,以获得最佳对比度。
 - ◆ 伽玛: -3 ~ +3
可调整图像的中级亮度。
按 \blacktriangleleft 或 \blacktriangleright 按钮,直到获得最佳设置。
 - ◆ 色彩空间:自动/自然/个人设定
色彩空间是一个由红、绿和蓝三色组成的色彩矩阵。
您可选择自己最喜爱的色彩空间以体验最自然的色彩。

- ◆ 自动:可以根据节目源,自动调整到最自然的色彩。
- ◆ 自然:可以产生更深更丰富的色彩。
- ◆ 个人设定:可根据您的偏好调整色彩范围。

➢ 自定义色彩空间

色度: 红色/绿色/蓝色/黄色/青色/紫红色

通过此功能,您可根据个人偏好调整色彩范围。

将色彩空间设置为个人设定后即可对色度进行调整。

按 \blacktriangle 或 \blacktriangledown 按钮以选择红色、绿色、蓝色、黄色、青色或紫红色。

按 \square 按钮。

红色/绿色/蓝色:在色度中、您可调整选定色彩的RGB值。

按 \blacktriangle 或 \blacktriangledown 按钮选择红色、绿色或蓝色进行调整。按 \square 按钮。

按 \blacktriangleleft 或 \blacktriangleright 按钮以增大或减小特定项目的值。按 \square 按钮。











复位:通过此功能,您可将色彩空间恢复为默认值。

- ◆ 白平衡:红截止/绿截止/蓝截止/红增益/绿增益/蓝增益/复位
可对色温加以调整,以获得更为自然的图像色彩。
红截止/绿截止/蓝截止/红增益/绿增益/蓝增益:更改调整值将刷新调整的屏幕。
通过按 \blacktriangle 或 \blacktriangledown 按钮选择所需选项,然后按下 \square 按钮。
按 \blacktriangleleft 或 \blacktriangleright 按钮,直到获得最佳设置。
复位:先前调整过的白平衡将复位为出厂默认值。
- ◆ 肤色: -15 ~ +15
您可以增强图像中的粉(红)色调。
通过按 \blacktriangleleft 或 \blacktriangleright 进行调整,选择您喜欢的设定。
- ◆ 边缘增强:关/开
可以突出对象的边缘。
- ◆ xvYCC:开/关
从连接到HDMI或分量输入插孔的外部设备(如DVD播放器)观看电影时,将xvYCC模式设置为开会增加清晰度和色彩空间。您必须将图像模式设置为剧场才能享受此功能。
 - 此功能只在图像为剧场模式时的分量输入和HDMI模式下可用。
 - 如果xvYCC功能已激活,则无法选择画中画。



























改变图像尺寸

您可以选择最符合您观看要求的图像尺寸。

1. 按下项目按钮显示菜单。
按下  按钮选择图像。
2. 按  或  按钮选择图像选项，然后按  按钮。
3. 按  或  按钮选择尺寸，然后按  按钮。
4. 通过按  或  按钮选择所需选项。
按下  按钮。
5. 按下退出按钮退出。
➤ 在 PC 模式下，只能更改图像选项下的色温和尺寸项。

- ◆ **16:9**: 将图像尺寸调整为 16:9，这种尺寸适用于 DVD 或宽广播。
- ◆ **宽度放大**: 将图像的尺寸放大超过 4:3。
- ◆ **放大:垂直放大 16:9** 宽屏幕以适合屏幕尺寸。
- ◆ **4:3**: 这是视频电影或正常广播所使用的默认设置。
- ◆ **全扫描**: 当输入 HDMI(720p,1080i或1080p) 或者分量(1080i或1080p) 信号时，使用此功能可 查看完整图像，不会被截断。



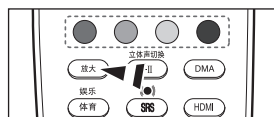
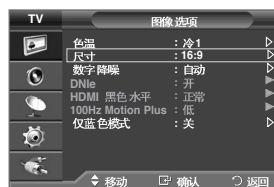



- 在 PC 模式下，只能调整 16:9 和 4:3 模式。
- **放大**: 通过按  或  按钮选择 。使用  或  按钮上下移动图像。选择  后，使用  或  按钮来放大或缩小图像的垂直尺寸。
- **宽度放大**: 按  或  按钮选择  后，用  或  按钮上/下移动屏幕。
- 可以调整和存储已连接到电视输入端口的每台外部设备的设置。
- 如果在装置上观看静态图像超过两个小时，可能会出现暂时的残影现象。
- 在画中画中选择双屏幕(, )模式时，您不能再设置图像尺寸。
- 在HDMI(1080i/1080p)或分量输入(1080i /1080p)模式下，选择全扫描后：按下  或  按钮选择。使用 、、 或  按钮移动图像。
复位: 按  或  按钮选择“复位”，然后按下  按钮。您可以将设置初始化。



您可以通过按遥控器上的放大按钮来选择这些选项。

将图像设置重置为出厂默认值

您可以恢复图像设置的出厂默认值。

1. 要选择所需图像效果，请按照第 14 页更改图像标准说明的编号 1 至 3 进行。
2. 按  或  按钮选择复位，然后按  按钮。
3. 按  或  按钮选择确定或取消，然后按  按钮。
4. 按下退出按钮退出。
➤ 将为每种图像模式设置复位。



数字降噪/DNle/HDMI 黑色水平/100Hz Motion Plus/仅蓝色模式

如果电视机接收到的广播信号较弱，您可激活数字降噪功能来帮助减少任何静电和可能会在屏幕上出现的任何重影。

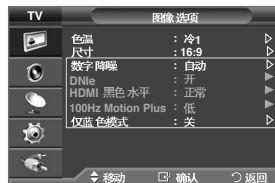

1. 按项目按钮显示菜单。
按 \square 按钮选择图像。
2. 按 \blacktriangle 或 \blacktriangledown 按钮选择图像选项，然后按 \square 按钮。
3. 通过按 \blacktriangle 或 \blacktriangledown 按钮选择所需选项，然后按 \square 按钮。

可用的选项：数字降噪、DNle、HDMI 黑色水平、
100Hz Motion Plus、仅蓝色模式

4. 对您的设置满意时，按 \square 按钮。
5. 按退出按钮退出。

◆ 数字降噪：关/低/中/高/自动

如果电视接收到的信号较弱，您可激活此功能来帮助减少任何静电和屏幕上出现的重影。

➤ 信号弱时，请选择其他选项，直到屏幕显示最佳图像。

◆ DNle：关/开

本电视机包含 DNle 功能，从而可提供高质量的观赏品质。

如果将 DNle 设置为开，则可以在 DNle 功能被激活的状态下观看屏幕。

如果将 DNle 设置为演示，可以看到观赏品质的差异。

➤ **DNle™ (Digital Natural Image engine 数字自然图像引擎) DNle**

此功能通过 3D 降噪、清晰度增强以及对对比度和亮度增强为您带来更清晰的画面。

新的画面补偿算法可以提供更亮、更清晰、更详细的图像。DNle™ 技术使得所有信号都舒适无比。

➤ 此功能在标准和剧场模式下，均不可使用

◆ HDMI 黑色水平：正常 / 低

当 HDMI 输入在 RGB 有限范围内（16 到 235）遭遇屏幕灼伤（出现黑色水平、低对比度、低色彩等）时，可使用此功能调整图像质量。

➤ 此功能仅在 HDMI 外部连接 RGB 信号输入时才可使用。

◆ 100Hz Motion Plus：关/低/中/高/演示

消除快速移动影像时的滞后现象，提供更为清晰画面。

➤ 观看电影时使用此功能。

➤ 此功能在 PC 模式中不可用。

➤ 如果使用该功能时出现噪点等非正常画面，请将 100Hz Motion Plus 设置为关。

◆ 仅蓝色模式：关/开





此功能仅针对 AV 设备测试专家。此功能可将红色和绿色信号从视频信号中删除，仅显示蓝色信号，从而产生“蓝滤镜”效果，以便调整视频设备（如 DVD 播放器、家庭影院等）的色彩和色调。

通过此功能，您可以使用“红/绿/蓝/青/紫/黄”色彩条形图，将色调和色彩调整至与每台视频设备的信号电平相适应的优先值，而无需使用另外的蓝滤镜。

➤ 图像模式设置为“剧场”或“标准”时，“仅蓝色模式”可用

观看画中画 (PIP)

您可在主画面中显示一个副画面。这样，您便可观看电视节目或监控来自任何连接设备的视频输入。

1. 按下项目按钮显示菜单。
按 ▲ 或 ▼ 按钮选择设置，然后按  按钮。
2. 按 ▲ 或 ▼ 按钮选择画中画，然后按  按钮。
3. 通过按 ▲ 或 ▼ 按钮选择所需选项，然后按  按钮。
可用的选项：画中画关/开、节目源、尺寸、画面位置、节目。
4. 对您的设置满意时，按  按钮。
5. 按退出按钮退出。
 - 在使用主屏幕观看游戏或自动伴奏录音时，您可能会注意到画中画窗口中的图像变得有些不自然。

◆ 画中画：关/开

您可以激活或取消画中画功能。

主画面	副画面
分量输入 1, 2	电视, AV1, AV2
HDMI 1, 2, 3, 4	电视, AV1, AV2
PC	电视, AV1, AV2

◆ 节目源

您可以选择电视/AV1/AV2作为副画面的节目源。

◆ 尺寸: / /

可选择副画面的尺寸。

➤ 仅在主画面为HDMI模式下，“尺寸”选项可用。

◆ 画面位置: / / /

您可以选择副画面的位置。



➤ 在画中画中选择双屏幕(, )模式时，您不能再设置图像位置。

◆ 节目

仅当节目源被设置为电视时，才能选择副画面的频道。



伴音功能

1. 按下项目按钮显示菜单。
按 ▲ 或 ▼ 按钮选择伴音，然后按  按钮。
2. 通过按 ▲ 或 ▼ 按钮选择所需选项，然后按  按钮。
可用的选项: 模式、均衡器、SRS TS XT、伴音自动控制、电视扬声器、伴音选择

3. 对您的设置满意时，按  按钮。

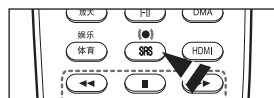

4. 按退出按钮退出。

- ◆ 模式: 标准 / 音乐 / 剧场 / 语言 / 个人设定
当观看指定的广播节目时，您可以选择要使用的特殊类型的音效。
- ◆ 均衡器: Balance/100Hz/300Hz/1kHz/3kHz/10kHz
您的电视机有几项可供控制伴音质量的设置。
 - 如果您对这些设置进行了任何更改，伴音模式会自动转到个人设定。



◆ SRS TS XT: 关/开

TruSurround XT 是一种专利 SRS 技术，可解决通过两个扬声器播放 5.1 多声道内容的问题。TruSurround 通过任意双扬声器回放系统（包括内部的电视扬声器）使您可以体验强有力的虚拟环绕音响。它与所有多声道格式完全兼容。

- TruSurround XT、SRS 和  标志都是 SRS Labs, Inc 的商标。TruSurround XT 技术由 SRS Labs, Inc 授权使用。
- 只需按遥控器上的 **SRS** () 按钮，即可选择这些选项。



◆ 伴音自动控制: 开/关

每个电视台都有自己的信号条件，如果每次更改频道都要调整音量，那就很麻烦。使用此功能，您可以自动调整所需频道的音量，在调制信号强时，降低伴音输出，而在调制信号弱时，提高伴音输出。

◆ 电视扬声器: 开/关

如果您想从独立扬声器听到伴音，请关闭电视扬声器功能。

- 电视扬声器设置为关时，+ 和 - 及静音  按钮无效。
- 当电视扬声器设置为关时，将无法调整伴音菜单，伴音选择 除外（当画中画 设置为开时）。

◆ 伴音选择: 主/副

画中画功能启动时，您可以听到副画面（画中画）的伴音。

- 主: 用于收听主画面的伴音。
- 副: 用于收听副画面的伴音。

连接耳机

如果您不想在看电视时打扰房间里的其他人，您可以在电视机上连接一副耳机。

- 当将耳机插头插入相应插孔后，伴音菜单中只能使用伴音自动控制。当画中画设置为开时，伴音选择也可以使用。
- 如果音量开得很大，长时间听耳机会损害您的听力。
- 系统接上耳机后，扬声器就不会发出伴音了。
- 耳机音量和电视机音量可分别进行调节。



选择伴音模式

通过按“立体声切换”按钮，您可以设定伴音模式。按下该按钮时，屏幕上就会显示当前的伴音模式。

	音频类型	双语1/2	默认设置
A2 立体声	单声道	单声道	自动更改
	立体声	立体声↔单声道	
	双声道	双语1 ↔ 双语2	双语1
NICAM 立体声	单声道	单声道	自动更改
	立体声	单声道↔立体声	
	双声道	单声道↔双语1 双语2	双语1

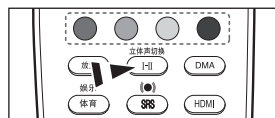

您还可通过遥控器上的立体声切换按钮来设置这些选项

- 如果立体声信号较弱，而且发生自动切换，则请切换到单声道模式。
- 本功能只在立体声模式下可以切换。单声道模式不支持此功能。

设置和显示当前时间

您可以设置电视机的时钟，这样，您按下显示按钮时，当前时间就会显示在屏幕上。如果您想使用自动开/关机功能，您也必须设置时间。

1. 按下项目按钮显示菜单。
按 ▲ 或 ▼ 按钮选择设置，然后按 \square 按钮。
2. 按 ▲ 或 ▼ 按钮选择时间，然后按 \square 按钮。
3. 按 \square 按钮选择时钟设置。

若要...	请按...
移动到月、日期、年、小时或分钟、am/pm。	◀ 或 ▶ 按钮。
设置月、日期、年、小时或分钟、am/pm。	▲ 或 ▼ 按钮。
确定	按下 \square 按钮。

5. 按下退出按钮退出。
 - 每次按显示按钮时，都会显示当前时间。
 - 如果拔出电源线，您必须再次设置时钟。
 - 您还可以通过按遥控器上的数字按钮来设置月、日期、年、小时和分钟。



设置关机提示

您可以选择让电视机在 30-180 分钟后自动转到待机模式。

1. 按下项目按钮显示菜单。
按 ▲ 或 ▼ 按钮选择设置，然后按 \square 按钮。
2. 按 ▲ 或 ▼ 按钮选择时间，然后按 \square 按钮。
3. 按 ▲ 或 ▼ 按钮选择睡眠定时器，然后按 \square 按钮。
4. 反复按下 ▲ 或 ▼ 按钮，直到出现所需时间（关、30、60、90、120、150、180）。按下 \square 按钮。
5. 按下退出按钮退出。
 - 定时器变为零时，电视机机会自动转到待机模式。



自动打开和关闭电视机

您可以设置开/关机时间，这样电视机就能：

- ◆ 在您选定的时间自动开机并调到您选中的频道。
- ◆ 在您选定的时间自动关机。

1. 按下项目按钮显示菜单。
按 ▲ 或 ▼ 按钮选择设置，然后按 **OK** 按钮。
2. 按 ▲ 或 ▼ 按钮选择时间，然后按 **OK** 按钮。
3. 按 ▲ 或 ▼ 按钮选择定时器1、定时器2、定时器3，然后按 **OK** 按钮。

➤ 您必须先设置时钟。

按 ◀ 或 ▶ 按钮选择月、日期、年、小时、分钟或 am/pm。
按 ▲ 或 ▼ 按钮进行设置。

- ◆ 定时开机时间：选择小时、分钟、am/pm 以及启用/禁用。
(要以您满意的设置来激活定时器，请设置为启用)。
- ◆ 定时关机时间：选择小时、分钟、am/pm 以及启用/禁用。
(要以您满意的设置来激活定时器，请设置为启用)。
- ◆ 音量：选择所需的音量。
- ◆ 节目：选择所需的节目。
- ◆ 重复：选择一次、每天、星期一~星期五或星期一~星期六、星期六-星期日。

➤ 可以通过按遥控器上的数字按钮直接设置小时和分钟。

➤ 自动关闭电源

将定时器设置为启用时，如果在开机后 3 小时内没有进行任何控制操作，电视机将最终关机。

此功能只在定时器处于启用模式时可用并可防止过热或泄漏，此情况在电视机开机时间过长时可能出现(例如您外出度假)。





选择您的语言

首次开始使用电视机时，必须选择用于显示菜单和说明文字的语言。

1. 按下项目按钮显示菜单。
按 ▲ 或 ▼ 按钮选择设置，然后按 **OK** 按钮。
2. 按 ▲ 或 ▼ 按钮选择语言，然后按 **OK** 按钮。
3. 通过反复按下 ▲ 或 ▼ 按钮选择合适的语言。
按下 **OK** 按钮。
➤ 您可以选择 3 种之一。
4. 按下退出按钮退出。



开关机旋律/娱乐/省电

1. 按下项目按钮显示菜单。
按 ▲ 或 ▼ 按钮选择设置，然后按  按钮。
2. 按 ▲ 或 ▼ 按钮选择需要的选项，然后按下  按钮。
3. 对您的设置满意时，按  按钮。
4. 按下退出按钮退出。



◆ 开关机旋律：关 / 低 / 中 / 高

通过此功能，您可设置电视开关机旋律的声音。

➢ 开关机旋律不作用的情况：

- 按下静音按钮时。
- 按下降低-(音量)按钮时。
- 设置了自动关机后，电视自动关机时。

➢ 如果您将娱乐设置为关以外的值，则画面模式和声音模式会自动切换到娱乐模式。

在这种情况下，用户不能切换到其他模式。

➢ 如果将三种娱乐模式中的任何一种设置为开，SRS TS XT和均衡器功能将不可用。

➢ 每个输入源的娱乐设置会被保存。



您可以反复按遥控器上的娱乐按钮以更换娱乐设置。

◆ 娱乐：关 / 体育 / 电影 / 游戏机

在娱乐模式下，您可以选择适合体育、电影和游戏机的最佳显示模式和音效。

- 关：关闭娱乐功能。

- 体育：提供适合体育节目的最佳画面质量和音效。

您可以享受到更加震撼的色彩和音效。

- 电影：提供适合电影节目的最佳画面质量和音效。

您可以体验到色彩更丰富的画面和增强的音效。

- 游戏机：提供适合游戏机的最佳画面质量和音效。

在使用连接到电视的外部游戏机时，此模式可以加快播放速度。

➢ 如果您将娱乐设置为关以外的值，则画面模式和声音模式会自动切换到娱乐模式。

在这种情况下，用户不能切换到其他模式。

➢ 每个输入源的娱乐设置会被保存。



◆ 省电：关 / 低 / 中 / 高 / 自动

此功能根据环境照明条件调整屏幕亮度。

关：关闭省电模式。

低：以标准模式运行，不考虑环境亮度。



中：调整到环境亮度。



高：进入最大省电模式而不考虑环境亮度。

自动：根据环境亮度，自动选择适合的省电模式。

选择节目源

您可在与电视机输入插孔相连的外部节目源中选择节目源。



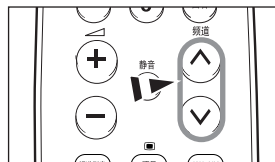
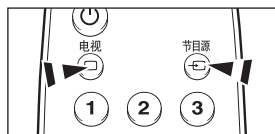

1. 按下项目按钮显示菜单。
按 ▲ 或 ▼ 按钮选择输入，然后按  按钮。
2. 再按  按钮选择节目源。
➤ 当您的电视机未与任何外部设备连接时，节目源中只有电视被激活。只有在 AV1、AV2、S-Video、分量输入1、分量输入2、PC、HDMI1、HDMI2、HDMI3和HDMI4 与电视机相连时，它们才能够激活。
3. 通过按下 ▲ 或 ▼ 按钮选择所需设备。
按下  按钮。

-  通过按遥控器上的节目源按钮，可以在所有可用节目源中切换。通过按遥控器上的电视或频道  /  按钮可选择电视模式，也能通过按节目源按钮选择它。



编辑输入源名称

为连接到输入插口的设备命名，便于进行输入源选择。

1. 按下项目按钮显示菜单。
按 ▲ 或 ▼ 按钮选择输入，然后按  按钮。
2. 按 ▲ 或 ▼ 按钮选择名称编辑，然后按  按钮。
3. 按下 ▲ 或 ▼ 按钮选择要编辑的设备。
按下  按钮。
4. 按下 ▲ 或 ▼ 按钮选择所需的设备。
按下  按钮。
5. 按下退出按钮退出。



设置您的 PC (个人电脑) 软件 (以 Windows XP 为例)

电脑的 **Windows** 显示设置一般如右所示。视 **Windows** 的具体版本和视频卡的不同, 每个人的实际 **PC** 屏幕显示可能不同。即使实际屏幕看起来有所不同, 相同的基本设置信息几乎可应用于所有情况。(如这里介绍的设置方法对您的电脑不适用, 请与您的电脑制造商或者三星经销商联系。)

1. 首先, 单击 **Windows** 开始菜单上的 **Control Panel** (控制面板)。
2. 出现控制面板窗口时, 单击 **Appearance and Themes** (外观和主题), 然后出现一个显示对话框。
3. 出现控制面板窗口时, 单击 **Display** (显示), 然后出现一个显示对话框。
4. 找到显示对话框上的 **Settings** (设置) 选项卡。
正确的尺寸设置应为 (分辨率): 最优- 1920 X 1080
如果您的显示设置对话框还有场频选项, 正确的数值为 60 或 60Hz。
否则, 只需单击 **OK** (确定), 退出对话框。

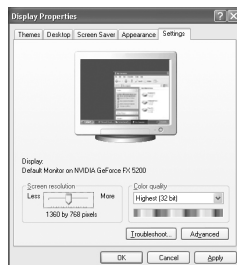

显示模式

屏幕位置和尺寸都视 **PC** 显示器的类型和分辨率而定。

建议使用表中提供的分辨率。(系统允许使用所支持极限之间的所有分辨率)

➤ D-SUB 输入

模式	分辨率	行频 (kHz)	场频 (Hz)	像素时钟频率 (MHz)	同步极性 (水平/垂直)
IBM	640 x 350	31.469	70.086	25.175	+ / -
	720 x 400	31.469	70.087	28.322	- / +
	640 x 480	31.469	59.940	25.175	- / -
VESA	640 x 480	37.861	72.809	31.500	- / -
	640 x 480	37.500	75.000	31.500	- / -
	800 x 600	37.879	60.317	40.000	+ / +
	800 x 600	48.077	72.188	50.000	+ / +
	800 x 600	46.875	75.000	49.500	+ / +
	1024 x 768	49.363	60.004	65.000	- / -
	1024 x 768	56.476	70.069	75.000	- / -
	1024 x 768	60.875	75.029	78.750	+ / +
	1152 x 864	53.783	59.959	81.750	- / +
	1280 x 1024	63.981	60.020	108.000	+ / +
	1280 x 1024	79.986	75.025	123.000	+ / +
	1600 x 1200	75.000	60.000	162.000	+ / +
1920 x 1080	66.587	59.934	138.500	+ / -	
VESA GTF	640 x 480	35.000	70.000	28.560	- / +
	800 x 600	43.750	70.000	45.500	- / +
	1024 x 768	57.672	72.000	78.434	- / -

➤ HDMI/DVI 输入

模式	分辨率	行频 (kHz)	场频 (Hz)	像素时钟频率 (MHz)	同步极性 (水平/垂直)
IBM	640 x 350	31.469	70.086	25.175	+ / -
	720 x 400	31.469	70.087	28.322	- / +
	640 x 480	31.469	59.940	25.175	- / -
VESA	800 x 600	37.879	60.317	40.000	+ / +
	1024 x 768	48.364	60.004	65.000	- / -
	1280 x 1024	63.981	60.020	108.000	+ / +
	1920 x 1080	66.587	59.934	138.500	+ / -

- 不支持逐行模式。
- 如果选择非标准的视频格式, 则电视机可能出现异常显示。
- 支持独立模式和复合模式。不支持SOG。
- 如果 **VGA** 电缆过长或质量过于低劣, 则会在高分辨率模式 (1920x1080 或 1600x1200) 下引起图像噪声。

设置个人电脑

➤ 节目源按钮选择 PC 模式。

1. 按下项目按钮显示菜单。
按 \square 按钮选择图像。
2. 通过按 \blacktriangle 或 \blacktriangledown 按钮选择所需选项，然后按下 \square 按钮。
3. 获得理想设置后，按 \square 按钮。
4. 按退出按钮退出。



◆ 自动调整:

自动调整 PC 屏幕 (自动调整):

自动调整使电视机的 PC 屏幕可以根据输入的 PC 视频信号进行自动调节。微调、粗调和位置的值是自动调节的。



◆ 屏幕

粗调/微调

粗调和微调图像 (图像调整):

调整图像质量的目的是为了消除或减少图像噪声。

如果微调后仍无法消除噪声，则尽可能进行频率调整 (粗调)，然后再进行微调。在噪声减少以后，请重新调整图像，使之与屏幕中心对齐。

按 \blacktriangle 或 \blacktriangledown 按钮选择粗调或微调，然后按 \square 按钮。

按 \blacktriangleleft 或 \blacktriangleright 按钮调整屏幕质量。

按下 \square 按钮。



画面位置

如果 PC 屏幕位置与电视屏幕不合适，请进行调整。

按 \blacktriangle 或 \blacktriangledown 按钮调整垂直位置。

按 \blacktriangleleft 或 \blacktriangleright 按钮调整水平位置。

按下 \square 按钮。



图像复位

您可以将所有图像设置替换为出厂默认值。



使用 WISELINK 功能

利用此功能可查看保存在 **USB 存储类 (MSC)** 设备上的照片文件 (**JPEG**) 及收听其上的音频文件 (**MP3**)。

将包含 **JPEG** 和/或 **MP3** 文件的 **USB** 设备连接到电视机侧面 **WISELINK** 插孔 (**USB 插孔**)。

如果没有连接 **USB** 设备就进入 **WISELINK** 模式，将出现 没有已连接的设备消息。在此情况下，插入 **USB** 设备，按下遥控器上的 **W.LINK** 按钮退出屏幕，然后再次进入 **WISE LINK** 屏幕。



能使用字母数字字符命名文件夹或文件（照片、音乐）。

文件系统仅支持 FAT16/32（不支持 NTFS 文件系统）某些类型的 USB 数码相机和音频设备可能与本电视机不兼容。

Wiselink 只支持 USB 海量存储类设备 (MSC)。MSC 是海量存储类的大容量传输设备。

Thumb 驱动器 和闪存卡阅读器都属于 MSC（不支持 USB HDD 和 HUB）。

将设备连接到电视机前，请备份文件以防止数据损坏或丢失。对于任何数据文件的损坏或数据丢失，三星公司概不负责。

请直接连接到电视机的 USB 端口。如果使用单独的电缆连接，可能会存在 USB 兼容性问题。

支持 MP3 和 JPEG 文件格式。

Wiselink mp3 格式仅支持具有高取样频率（32 kHz、44.1 kHz 或 48 kHz）的音乐文件。

我们建议使用序列式 jpeg 格式。渐进式 jpeg 会占用大量内存，解码可能会失败。

在进行()时，不要断开 USB 设备的连接。





不支持 MTP（媒体传输协议）。

如果在 mp3 文件开始位置没有找到播放时间信息，文件的播放持续时间会显示为“00:00:00”。

图像的分辨率越高，将其显示到屏幕上所需的时间就越长。

相片或音乐列表最多可显示到 300 个文件夹或文件。

使用 WISELINK 菜单

1. 按下项目按钮。
按 ▲ 或 ▼ 按钮选择输入，然后按  按钮。
2. 按 ▲ 或 ▼ 按钮选择 WISELINK，然后按  按钮。
3. 按 ▲ 或 ▼ 按钮选择相应的 USB 存储设备，然后按  按钮。
 - 连接到电视机的 USB 存储设备不同，WISELINK 菜单也会有所不同。
 - 由于兼容性问题，可能不支持某些设备。
4. 按 ◀ 或 ▶ 按钮移动到一个图标，然后按  按钮。
 - 要退出 WISELINK 模式，请按遥控器上的 W.LINK 按钮。



- 按遥控器上的 W.LINK 按钮可显示 WISELINK 菜单。



在 WISELINK 菜单中使用遥控按钮

按钮	操作
	移动光标并选择项目。
	选择当前选定的项目。
	播放或暂停幻灯片或 MP3 文件。
	返回到上一菜单。
	运行照片和音乐菜单中的各种功能。
	停止当前幻灯或 MP3 文件。
	向上翻页或向下翻页（文件列表项）
	停止当前功能并返回到 WISELINK 初始界面。

使用相片 (JPEG) 列表

此菜单会显示保存在 USB 存储设备上的 JPEG 文件和文件夹。

1. 完成使用 WISELINK 菜单的 1 到 3 步。(请参阅第 29 页)
2. 按 ◀ 或 ▶ 按钮移动到相片, 然后按 [G] 按钮。
保存的文件信息将显示为文件夹或文件。
3. 按 ▲、▼、◀ 和 ▶ 按钮选择文件。
 - 相片图标上的 [G] 按钮将以全屏显示当前所选相片。
 - 文件夹图标上的 [G] 按钮将显示该文件夹中包括的 JPEG 文件。

要退出 WISELINK 模式, 请按遥控器上的 WISELINK 按钮。

- 因为需要装载文件, 所以移动到相片可能需要几秒钟的时间。这时, 正在下载图标会出现在屏幕的左上方。
- 将 JPEG 文件显示为缩略图图像需要一段时间。
- 此菜单只显示文件扩展名为 jpg 的文件。不显示其它格式 (如 bmp 或 tiff) 的文件。
- 这些文件会显示在页面上。每页显示 15 张缩略图相片。
- 某些缩略图按照从左至右、从上至下、从 1 到 15 编号。
- 某些类型的 USB 数码相机和音频设备可能与本电视机不兼容。首先显示文件夹, 之后是当前文件夹中的所有 JPEG 文件。
- 文件夹和 JPEG 文件按字母顺序排序。
- 如果全屏显示相片, 则可以在屏幕上放大和缩小或旋转相片。
- 显示全屏模式时, 利用◀ 和 ▶ 按钮可查看同一文件夹中的其它相片图像。
- 选择相片图标启动幻灯片放映时, 按播放/暂停按钮。
- 不带EXIT 信息的相片在相片列表中可能不会显示为缩略图图像, 这取决于相片质量和分辨率。



查看幻灯

4. 按显示 [O] 按钮显示选项 (开始播放幻灯片、选择全部)。
5. 按 ▲ 或 ▼ 按钮选择开始播放幻灯片, 然后按 [G] 按钮。
 - 播放幻灯期间, 按当前显示的文件顺序显示各个文件。
 - 如果将默认背景音乐设置为开启, 则在播放幻灯期间, 可以自动播放 MP3 文件。
要启用此功能, MP3 文件和其它相片文件必须位于 USB 存储设备的同一文件夹中。
6. 在播放幻灯期间按显示 [O] 按钮可设置选项 (幻灯片放映速度、背景音乐、背景音乐设置、列表)。按 ▲ 或 ▼ 按钮选择选项, 然后按 [G] 按钮。

- ◆ 设置选项后, 按 [G] 按钮进行更改。



使用相片列表中的菜单

开始播放幻灯片：

您可以开始幻灯片演示。

选择全部：

选择文件夹中的所有文件。

取消全部选择：

取消选定文件夹中的所有文件。



在播放幻灯片期间使用菜单

幻灯片放映速度：

选择此选项可控制幻灯片播放速度。

按 ▲ 或 ▼ 按钮选择必选项（快、正常、慢），然后按 [右] 按钮。



背景音乐：

选择此选项可选择是否要在幻灯片播放期间播放 MP3。

按 ▲ 或 ▼ 按钮选择必选项（关或开），然后按 [右] 按钮。



背景音乐设置：

在幻灯片播放过程中，会显示同一目录下的 MP3 文件和文件夹。

使用 ▲ 或 ▼ 按钮选择文件夹，并按 [右] 按钮。

选定文件夹将高亮显示。按返回按钮可返回幻灯片屏幕。

系统会播放所选的背景音乐。

- 如果关闭了背景音乐，则即使已经设置了背景音乐设置，也不会播放背景音乐。



列表：

文件信息显示为文件夹或 JPEG 文件。

要退出 WISELINK 模式，请按遥控器上的 W.LINK 按钮。

- 选择相片文件时，相片文件信息会显示在电视机屏幕左侧，如分辨率、尺寸、修改日期以及当前目录中的文件顺序。（如，第 10 张，共 15 张）。

📁 : 文件夹

🖼️ : 相片图标

👉 : 移动到上一个文件夹阶段图标

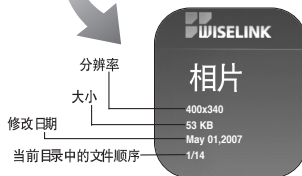

使用选项菜单

- 1 完成使用 WISELINK 菜单的 1 到 3 步。(请参阅第 29 页)
- 2 按 ▲ 或 ▼ 按钮移动到相片, 然后按 \square 按钮。
- 3 保存的文件信息将显示为文件夹或文件。
按 ▲、▼、◀ 和 ▶ 按钮选择文件, 然后按 \square 按钮。按相片缩略图上的按钮将以全屏模式显示相片。
- 4 按显示按钮显示选项 (开始播放幻灯片、放大、旋转、列表)



开始播放幻灯片:

- ◆ 按 ▲ 或 ▼ 按钮选择开始播放幻灯片, 然后按按钮。
您可以开始幻灯片演示。

放大:

- ◆ 按 ▲ 或 ▼ 按钮选择放大, 然后按 \square 按钮。
(X1, X2, X4)

- 要在放大的相片中向上/下/左/右平移, 按显示按钮可移动选项菜单, 然后按 ▲、▼、◀ 和 ▶ 按钮。
- 当选择放大选项时, 旋转、开始播放幻灯片选项被禁用。
- x1: 将相片恢复到初始状态大小。
x2: 将相片放大 2 倍。
x4: 将相片放大 4 倍。
 $\blacktriangle \blacktriangle \blacktriangle \blacktriangle$: 向上/下/左/右移动放大的相片。

旋转:

- ◆ 按 ▲ 或 ▼ 按钮选择旋转, 然后按 \square 按钮。
(0°, 90°, 180°, 270°)
- 旋转后的文件不会被保存。
- 当选择旋转选项时, 放大、开始播放幻灯片选项被禁用。
- 0°: 这会将相片旋转至原始位置
90°: 这会将相片旋转 90 度
180°: 这会将相片旋转 180 度
270°: 这会将相片旋转 270 度



使用MP3列表

此菜单显示USB存储设备上所保存文件中的MP3文件。

1. 完成使用 WISELINK 菜单的 1 到 3 步。(请参阅第 28 页)
2. 按 ◀ 或 ▶ 按钮移动到音乐, 然后按 [C] 按钮。
3. 按 ▲ 或 ▼ 按钮移动到一个图标, 然后按 [C] 按钮。
 - ◆ 在音符图标上按 [C] 按钮会立即播放音乐文件。
 - ◆ 按文件夹图标上的 [C] 按钮将显示该文件夹中包括的音乐文件。
 - ◆ 要在下一页上选择文件, 按倒带或快进按钮移动到下一页。
4. 要选择所有文件或一个文件, 按显示按钮显示音乐 菜单。按 [C] 按钮选择 播放、重复播放音乐或选择全部。要退出 WISELINK 模式, 请按遥控器上的 WISELINK 按钮。



使用选项菜单

播放:

选择此选项可播放 MP3 文件。

- 播放 MP3 文件时按播放/暂停按钮可暂停播放该文件。
- 按停止按钮可退出 播放 模式。此菜单支持扩展名为 MP3 文件。
- 不显示具有其它文件扩展名的文件, 即使这些文件保存在同一 USB 设备上。
- 选择的文件与其播放时间一起显示在上方。
- 要调整音量, 请按遥控器上的 ◀+ 或 ▶- 按钮。要使伴音静音, 请按遥控器上的静音按钮。
- 若播放MP3文件时声音异常, 则请退出WISELINK模式, 并调整伴音菜单中均衡器和SRS TS XT。(过度调变的MP3文件可能会导致声音问题。)

重复播放音乐:

选择此选项可重复播放当前文件夹中的 MP3 文件。可以选择关 或 开。

选择全部:

选择文件夹中的所有文件。

取消全部选择:

取消选定文件夹中的所有文件。

音乐功能信息图标



: 此时文件夹中的所有音乐文件(或选定的文件)将重复播放。"重复播放音乐"设为开。



: 此时文件夹中的所有音乐文件(或选定的文件)将仅播放一遍。"重复播放音乐"设为关。



: 当按下遥控器上的此按钮会播放/暂停音乐。



: 当音乐正在播放时按下遥控器上的停止按钮会停止播放音乐。

📁 : 文件夹

🎵 : 音乐图标

🔍 : 移动到上一个文件夹

使用设置菜单

设置 将显示 WISELINK 菜单的用户设置。

1. 完成使用 WISELINK 菜单的 1 到 3 步。(请参阅第 28 页)
2. 按 ◀ 或 ▶ 按钮移动到设置, 然后按 [OK] 按钮。
保存的文件信息将显示为文件夹或文件。
3. 按 ▲ 或 ▼ 按钮选择所需的项目, 然后按 [OK] 按钮。
(幻灯片放映速度, 背景音乐, 背景音乐设置, 重复播放音乐, 屏幕保护程序)
4. 按 ▲ 或 ▼ 按钮选择选项, 然后按 [OK] 按钮。
要退出 WISELINK 模式, 请按遥控器上的 W.LINK 按钮。

◆ 幻灯片放映速度 :

选择此选项可控制幻灯片速度。

可以选择 快、正常 或 慢。



◆ 背景音乐 :

选择此选项可确定是否在幻灯片播放期间播放 MP3。

可以选择音乐关或音乐 开。



◆ 背景音乐设置 :

在幻灯播放过程中, 更改背景音乐设置 可收听音乐文件。

选择一个 MP3 文件作为背景音乐。



◆ 重复播放音乐 :

选择以确定播放完当前文件夹中所有 MP3 文件后是否重复播放。



◆ 屏幕保护程序 :

选择此选项可以设置屏幕保护程序出现前的等待时间。

在 1 分钟、5 分钟或 10 分钟内未按下按钮时, 将出现屏幕保护程序。



什么是 Anynet+?

Anynet+ 是一种 AV 网络系统，该系统为用户提供了一个易用的 AV 接口。如果连接了三星电子 AV 设备，则可以通过 Anynet+ 菜单来控制所有连接的 AV 设备。

连接 Anynet+ 设备

Anynet+ 系统仅支持 Anynet+ 的 AV 设备。在要连接到电视机的 AV 设备上检查是否存在 Anynet+ 标记。

直接连接到电视机

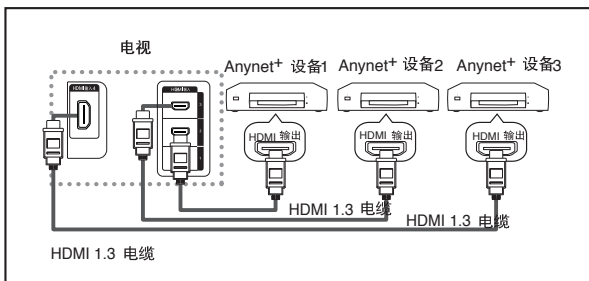

使用 HDMI 电缆将电视机上的 [HDMI 1]、[HDMI 2]、[HDMI 3] 或 [HDMI 4] 插孔与相应 Anynet+ 设备的 HDMI 输出插孔相连。

连接到家庭影院

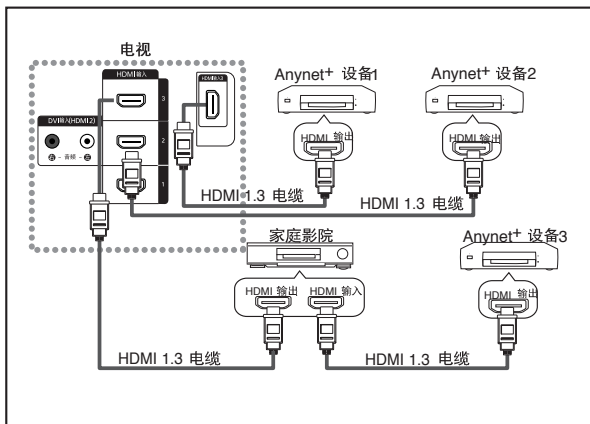

1. 使用 HDMI 电缆将电视机上的 [HDMI 1]、[HDMI 2]、[HDMI 3] 或 [HDMI 4] 插孔与相应 Anynet+ 设备的 HDMI OUT 插孔相连。
2. 使用 HDMI 电缆将家庭影院的 HDMI IN 插孔与相应 Anynet+ 设备的 HDMI 输出插孔相连。

- 仅连接一个接收器。
- 可使用 HDMI 1.3 电缆连接 Anynet+ 设备。有些 HDMI 电缆可能不支持 Anynet+ 功能。
- 当支持 Anynet+ 的 AV 设备处于“待机”或“开”状态时，Anynet+ 会正常工作。
- Anynet+ 总共可支持多达 8 台 AV 设备。

设置 Anynet+

以下设置将使用 Anynet+ 功能。

使用 Anynet+ 功能

- 1 按 工具按钮。还可以进入输入菜单进行选择。
按 ▲ 或 ▼ 按钮选择输入，然后按 \square 按钮。
- 2 按 ▲ 或 ▼ 按钮选择节目源，然后按 \square 按钮。
按 ▲ 或 ▼ 按钮选择 **Anynet+ (HDMI-CEC)**，然后按 \square 按钮。
- 3 按 ▲ 或 ▼ 按钮选择设置，然后按 \square 按钮。
- 4 按 ▲ 或 ▼ 按钮选择 **Anynet+ (HDMI-CEC)**，然后按 \square 按钮。
- 5 按 ▲ 或 ▼ 按钮选择开，然后按 \square 按钮。
 - 将会启用 Anynet+(HDMI-CEC) 功能。
 - 如果选择关，则禁用 Anynet+(HDMI-CEC) 功能。
 - 禁用 Anynet+(HDMI-CEC) 功能时，所有与 Anynet+ 相关的操作均停用。



关闭电视机时自动关闭 Anynet+ 设备

- 4 按 ▲ 或 ▼ 按钮选择自动关闭，然后按 \square 按钮。
- 5 通过按 ▲ 或 ▼ 按钮选择是，然后按 \square 按钮。
 - 将启用自动关闭功能。
 - 如果选择是，自动关闭功能将取消。
按退出按钮退出。
 - 只有将电视机遥控器的选择设备设置为电视，方可使用 Anynet+ 功能。
 - 如果将自动关闭设置为是，则关闭电视机时还会关闭连接的外部设备。不过，如果设备正在执行录制，则可能不会关闭该设备。
 - 禁用 Anynet+(HDMI-CEC) 功能时，所有与 Anynet+ 相关的操作均停用。



在 Anynet+ 设备之间浏览和切换

- 1 按 工具按钮。还可以进入输入菜单进行选择。
按 ▲ 或 ▼ 按钮选择输入，然后按 \square 按钮。
- 2 按 ▲ 或 ▼ 按钮选择节目源，然后按 \square 按钮。
按 ▲ 或 ▼ 按钮选择 **Anynet+ (HDMI-CEC)**，然后按 \square 按钮。
- 3 按 ▲ 或 ▼ 按钮选择具体的设备，然后按 \square 按钮。
这会切换到所选设备。
- 4 如果找不到所需设备，请按 ▲ 或 ▼ 按钮选择搜索连接，然后按 \square 按钮。

将显示消息正在配置 Anynet+ 连接...。完成设备搜索后，所连接的设备会在 Anynet+ 菜单中列出。

- 切换到所选设备最多可能需要花费 2 分钟的时间。
在执行切换操作期间，您不能取消该操作。
- 浏览设备所需的时间是由所连接设备的数目决定的。
- 完成设备浏览后，并不显示已找到设备的数目。
- 尽管在使用电源按钮打开电视机时电视机机会自动浏览设备，但在电视机开启后或在某种特殊环境下所连接的设备不会显示在设备列表中。因此，请选择搜索连接菜单来搜索设备。
- 如果已经按下节目源按钮选择了外部输入模式，则无法使用 Anynet+ 功能。
请务必使用 Anynet+ 按钮切换到 Anynet+ 设备。



Anynet+ 菜单

Anynet+ 菜单会随着连接到电视机的 Anynet+ 设备的类型和状态的不同而发生变化。

Anynet+ 菜单	说明
观看电视	从 Anynet+ 切换到电视广播模式。
选择设备	电视机连接到相应设备。
录制	开始录制。(此菜单仅用于支持录制的设备。)
设备中的菜单	显示所连接设备的菜单。 例如：若连接了 DVD 刻录机，则会出现 DVD 刻录机的标题菜单。
设备操作	显示所连接设备的播放控制菜单。 例如：如果连接了 DVD 录像机，则显示 DVD 录像机的播放控制菜单。
接收器	通过接收器输出伴音。
设置	可以设置使用 Anynet+ 的环境。

Anynet+ 模式下可用的电视机遥控器按钮

设备类型	操作状态	可用按钮
Anynet+ 设备	切换至设备后，相应设备的菜单显示在屏幕上时。	数字按钮 ▲/▼/◀/▶ 确认  按钮 退出按钮
	切换至设备后，播放文件时。	◀ (向后搜索) ▶ (向前搜索) ■ (停止) ▶ / ⏸ (播放/暂停)
具有内置调谐器的设备	切换至设备后，观看电视节目时。	频道 ▲ / ▼ 按钮
音频设备	接收器处于激活状态时。	音量 + / - 按钮 静音按钮
Anysview2	观看电视时。	(播放/暂停)

- Anynet+ 功能仅在遥控器设置为电视时可用。
- REC 按钮仅在处于可录制状态下时可用。
- 您不能使用电视机侧面的按钮控制 Anynet+ 设备。只能使用电视机遥控器来控制 Anynet+ 设备。
- 电视机遥控器在某些条件下可能无法正常使用。此时，请重新选择 Anynet+ 设备。
- Anynet+ 功能对于其它制造商生产的产品无效。
- 在 Anynet+ 模式下，彩色按钮可能无法正常生效。
- ◀ 和 ▶ 操作可能会随着设备的不同而有所变化。

录制

按录制按钮。

录制开始。(仅在连接了启用 Anynet+ 的录制设备时。)

- 在观看电视状态下录制当前电视节目。如果正在通过另一台设备观看视频节目，则会录制该设备中的视频节目。
- 还可以通过按下 Anynet+ 按钮之后选择录制来录制源数据流。
- 录制前，请检查天线插孔是否正确连接到录像设备上。
有关与录像设备的天线连接，请参阅相应的用户手册。

通过接收器收听

您可以通过接收器（而非电视机扬声器）来收听伴音。

- 1 按 **工具** 按钮。还可以进入输入菜单进行选择。
按 **▲** 或 **▼** 按钮选择输入，然后按 **[G]** 按钮。
- 2 按 **▲** 或 **▼** 按钮选择节目源，然后按 **[G]** 按钮。
按 **▲** 或 **▼** 按钮选择 **Anynet+ (HDMI-CEC)**，然后按 **[G]** 按钮。
- 3 按 **▲** 或 **▼** 按钮选择接收器，然后按 **[G]** 按钮。
按 **▲** 或 **▼** 按钮选择开，然后按 **[G]** 按钮。
- 4 按退出按钮退出。



- 接收器设置为开时，可以通过 2 频道接收器收听电视伴音。
- 如果接收器仅专用于家庭影院（仅支持音频），则该接收器可能不会显示在设备列表中。
- 如果播放内容存在版权问题，则可能无法通过接收器收听。
- 若在接收器设置为开时发生断电（断开电源线连接或发生电源故障），则再次打开电视时电视扬声器可能会设置为关。（请参阅第20页）

请求维修之前检查以下情况

故障症状	解决方法
Anynet+不起作用。	<ul style="list-style-type: none">■ 检查设备是否为 Anynet+ 设备。Anynet+ 系统仅支持 Anynet+ 设备。■ 仅连接一个接收器。■ 检查 Anynet+ 设备电源线的连接是否正确。■ 检查 Anynet+ 设备的视频音频 HDMI 1.3 电缆连接。■ 检查是否在 Anynet+ 设置菜单中将 Anynet+ (HDMI-CEC) 设置为开。■ 检查电视机遥控器是否处于电视模式。■ 检查是否为 Anynet+ 专用的遥控器。■ Anynet+ 在特定条件下不起作用。（搜索频道）■ 连接或移去 HDMI 1.3 电缆时，请确保再次搜索设备或重新开启电视机。■ 检查是否已将 Anynet+ 功能设置为开或已打开 Anynet+ 设备。
我想启动 Anynet+ 。	<ul style="list-style-type: none">■ 检查 Anynet+ 设备是否正确连接到电视机，并检查是否在 Anynet+ 设置菜单中将 Anynet+ (HDMI-CEC) 设置为开。■ 按下电视机遥控器上的电视按钮，切换到电视模式。 然后按工具按钮显示 Anynet+ 菜单并选择所需菜单。
我想退出 Anynet+ 。	<ul style="list-style-type: none">■ 在 Anynet+ 菜单中选择查看电视。■ 按电视机控制器上的节目源按钮，选择一台非 Anynet+ 设备。
屏幕上显示消息正在连接到 Anynet+ 设备。	<ul style="list-style-type: none">■ 在配置 Anynet+ 或切换到观看模式时无法使用遥控器。■ 请在 Anynet+ 设置或到观看模式的切换已完成时使用遥控器。
Anynet+ 设备不能播放。	正在进行自动频道浏览时不能使用播放功能。
无法录制电视节目。	<ul style="list-style-type: none">■ 检查设备是否支持 Anynet+ 功能。■ 检查 HDMI 1.3 电缆是否连接正确。■ 检查是否在 Anynet+ 设置菜单中将 Anynet+ (HDMI-CEC) 设置为开。■ 重新搜索 Anynet+ 设备。■ 只能使用 HDMI 1.3 电缆连接 Anynet+ 设备。 有些 HDMI 电缆可能不支持 Anynet+ 功能。
没有显示所连接的设备。	检查录制设备上的天线插孔是否连接正确。

将电视固定到墙上



注意: 推拉电视或爬到电视上可能导致电视坠落。请特别注意不要让儿童爬到电视上或摇晃电视, 否则电视可能翻倒, 造成严重人身伤害, 甚至死亡。请遵循随附的“安全单”中的安全注意事项。为增加电视的稳定性, 使电视更加安全, 请按以下方法安装防坠落装置。

要避免电视坠落:

- 1 将螺丝钉穿过固定夹, 然后将其牢牢地固定到墙上。
确保将螺丝钉紧紧地拧进墙中。

- 根据墙的类型, 您可能需要使用其他材料(例如固定物)。
- 所需的固定夹、螺丝钉和绳子都不是随附物品, 请另行购买。

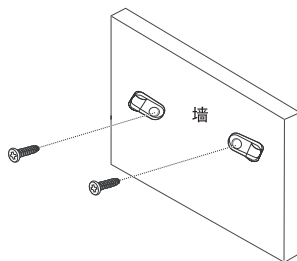

- 2 将螺丝钉从电视背面的中央部位取出, 放进固定夹, 然后重新拧到电视上。

- 产品可能未随附螺丝钉。在这种情况下, 请另行购买以下规格的螺丝钉。

螺丝钉的规格

- 17~29英寸LCD电视机M4xL15

- 32~40英寸LCD电视机M6xL15

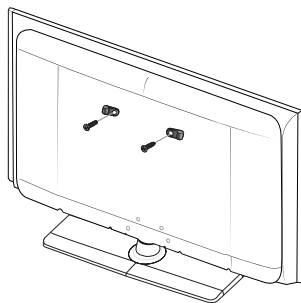

- 3 通过牢固的绳子将安装在电视上的固定夹与安装在墙上的固定夹连接起来, 并系紧。

- 请将电视安装在靠近墙的位置, 这样电视不会向后翻倒。
- 连接绳子时, 安装在墙上的固定夹应与安装在电视上的固定夹同高或略低, 以确保安全。
- 移动电视时, 请先解开绳子。

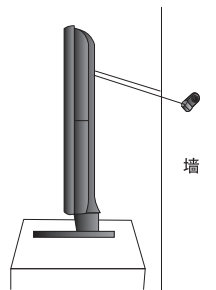

- 4 确保所有连接都足够牢固。请定期检查各处连接是否存在老化迹象。如果对连接的牢固性存在疑虑, 请联系专业安装人员。

墙托架调整（单独出售）

安装墙托架后，您就能轻松地调整电视机的位置。

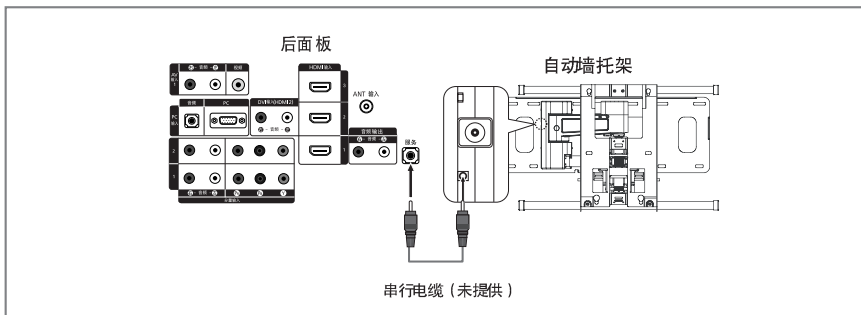

进入菜单

1. 按遥控器上的▲、▼、◀或▶按钮。
 - 屏幕将显示墙托架调整画面。
 - 观赏电视时，如果无法通过按方向按钮显示墙托架调整画面，请通过进入菜单显示该画面。
 - 按项目按钮以显示菜单。按▲或▼按钮选择设置，然后按↵按钮。
 - 按▲或▼按钮选择墙托架调整，然后按↵按钮。

记忆位置

2. 通过▲、▼、◀或▶按钮调整到所需位置。
 - 电视屏幕上无菜单显示时，按下方向按钮即可显示墙托架调整画面。
 - 按显示按钮以复位。按◀或▶按钮选择是，然后按↵按钮。该位置将被初始化为默认设置。
3. 按蓝色按钮。
 - 按▲或▼按钮选择位置1、位置2或位置3以保存当前位置。
 - 如果不想保存当前位置，请按返回按钮。
 - 选择保存模式时，您不能使用彩色按钮。
4. 按↵按钮保存。
 - 选定位置1后，屏幕将显示当前位置另存为位置1。
5. 按↵按钮。
 - 保存的位置将显示在菜单的左侧。

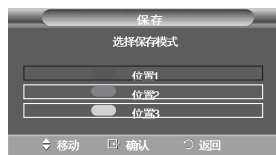
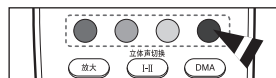
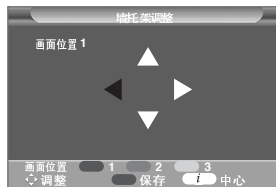

移动到记忆的位置

1. 完成步骤 1: 进入菜单。
 2. 按彩色(红色、绿色和黄色)按钮将墙托架移动到保存的位置。
 - 通过按红色(位置1)、绿色(位置2)或黄色(位置3)按钮, 您可将墙托架移动到三个预设位置之一。
 - 在将位置调整到预设位置后, 如果您对位置进行了调整, 则屏幕上的位置画面将消失。
- 有关墙托架的安装, 请参阅随附的《安装手册》。
 - 有关产品安装以及墙托架的安装和移动, 请咨询专业安装公司。
 - 在将墙托架安装到墙上时, 请仔细阅读《安装手册》。
- 若要将其安装到其他建筑材料上, 请与您最近的经销商联系。
- 操作 Anynet+ 或 WISELINK 时, 墙托架将无法运行。
 - 37、40 和46英寸的型号与旧式电动壁挂支架的型号(WMN5090*)不兼容。



使用Kensington 防盗锁

Kensington 防盗锁是一种公共场合固定电视设备的工具。

锁定装置必须另外购买。视生产商不同, 锁定装置的外形和锁定方法可能与图中所示不同。请参阅 **Kensington 防盗锁说明书**, 以便正确使用。

1. 将锁定装置插入液晶电视的 Kensington 锁孔 (图 1), 然后朝锁定方向旋转 (图 2)。
2. 连接 Kensington 防盗锁的钢缆。
3. 将 Kensington 防盗锁与一张桌子或固定重物固定在一起。
 - Kensington 锁的位置可能随其型号而有所不同。

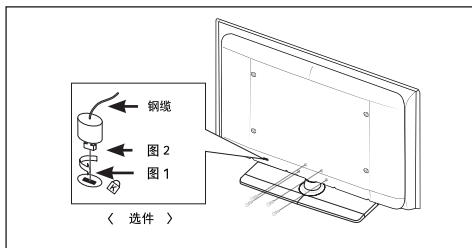

故障诊断: 与维修人员联系之前

无伴音或图像	<ul style="list-style-type: none">◆ 检查电视机的电源线是否与墙壁电源插座连接。◆ 检查是否按下了电视机前面板上的电源 \odot 按钮。◆ 检查图像的对比度和亮度设置。◆ 检查音量。
图像正常, 但无伴音	<ul style="list-style-type: none">◆ 检查音量。◆ 检查是否按了遥控器上的静音 MUTE 按钮。◆ 检查 Internal Mute (电视扬声器) 是否设置为开。
出现黑屏, 电源指示灯不断闪烁	<ul style="list-style-type: none">◆ 在电脑上检查电源、信号线。◆ 电视正在使用其电源管理系统。◆ 将电脑鼠标移动一下或者在键盘上按任意键。
无图像, 或者是黑白图像	<ul style="list-style-type: none">◆ 调整色度设置。◆ 检查所选的广播系统是否正确。
伴音和图像干扰	<ul style="list-style-type: none">◆ 看看有什么电器对电视造成了干扰, 将该电器挪开。◆ 换一个电源插座来插电视机的电源线。
图像模糊或者出现雪花点, 伴音失真	<ul style="list-style-type: none">◆ 检查天线的方向、位置和连接。◆ 这种干扰经常是由于使用室内天线引起的。
遥控器发生故障	<ul style="list-style-type: none">◆ 给遥控器更换电池◆ 擦拭遥控器的上端 (发送窗口)。◆ 检查电池的接线端。
出现“检测信号线”菜单信息	<ul style="list-style-type: none">◆ 检查信号电缆与 PC 或视频信号源的连接是否稳固。◆ 检查 PC 或视频信号源是否已经打开。
在 PC 模式中, 屏幕会显示“设置无效”消息	<ul style="list-style-type: none">◆ 检查视频适配器的最大分辨率和频率。◆ 将这些数值与显示模式中的数据进行对比。
受损的画面将显示在屏幕一角	如果在某些外部设备中选择仅扫描, 则受损的画面可能会显示在屏幕的一角。此故障现象为外部设备而非电视所致。

TFT 液晶显示面板所使用的面板由 6,220,800 个子像素组成, 需要先进的技术才能生产出来。但屏幕上可能会有些过于明亮或黑暗的像素。这些像素不会影响产品的性能。

技术和环境规范

型号名称	LA40A680	LA46A680	LA52A680
最大可视图像尺寸	101 厘米 / 40 英寸对角线	116 厘米 / 46英寸对角线	132厘米 / 52英寸对角线
PC 分辨率(最优)	1920 x 1080 @ 60 Hz	1920 x 1080 @ 60 Hz	1920 x 1080 @ 60 Hz
伴音最大输出	10W x 2	10W x 2	10W x 2
尺寸 (宽x深x高) 机身 带底座	987.8 x 83.1 x 610.3 mm 987.8 x 240.0 x 669.5 mm	1118.7 x 93.8(101.8) x 686.2 mm 1118.7 x 260.0 x 743.7 mm	1269.8 x 106.2 x 779.4 mm 1269.8 x 291.2 x 838.3 mm
质量 带底座	19.1kg	26.5kg	31.5kg
环境条件 运行温度 运行湿度 贮存温度 贮存湿度	10°C 到 40°C (50°F 到 104°F) 10% 到 80%，非凝结 -20°C 到 45°C (-4°F 到 113°F) 5% 到 95%，非凝结	10°C 到 40°C (50°F 到 104°F) 10% 到 80%，非凝结 -20°C 到 45°C (-4°F 到 113°F) 5% 到 95%，非凝结	10°C 到 40°C (50°F 到 104°F) 10% 到 80%，非凝结 -20°C 到 45°C (-4°F 到 113°F) 5% 到 95%，非凝结
亮度	≥ 400cd/m ²	≥ 400cd/m ²	≥ 400cd/m ²
对比度	≥ 200:1	≥ 200:1	≥ 200:1
可视角	水平 ≥ 105° 垂直 ≥ 90°	水平 ≥ 105° 垂直 ≥ 90°	水平 ≥ 105° 垂直 ≥ 90°
清晰度	水平: ≥ 700 垂直: ≥ 700	水平: ≥ 700 垂直: ≥ 700	水平: ≥ 700 垂直: ≥ 700
色域覆盖率	≥ 32%	≥ 32%	≥ 32%
固有分辨率	1920 x 1080	1920 x 1080	1920 x 1080
运动图像拖尾时间	≤ 18ms	≤ 18ms	≤ 18ms
声音特性	200 ~ 6000Hz	200 ~ 6000Hz	200 ~ 6000Hz
支架旋转	-20°C ~ -20°C	-20°C ~ -20°C	-20°C ~ -20°C
执行标准	Q/12JD5440 液晶遥控彩色电视广播接收机技术条件		

- 设计及规格如有改变，恕不另行通知。
- 本设备为“B类”数字仪器。
- 有关电源信息，请参阅产品上所附的标签。

有毒有害物质及元素分析

环境保护期限适用条件

环境温度: 0 ~ 40 度

环境湿度: 10% ~ 80%

► LCD TV

部件名称	有毒有害物质或元素					
	铅 (Pb)	汞 (Hg)	镉 (Cd)	六价铬 (Cr ⁶⁺)	多溴联苯 (PBB)	多溴二苯醚 (PBDE)
印刷电路组件	X	O	O	O	O	O
电缆组件	X	O	O	O	O	O
塑料和聚合物部件	O	O	O	O	O	O
金属部件	X	O	O	O	O	O
液晶屏	X	X	O	O	O	O

环境保护期限适用条件

环境温度: 0 ~ 40 度

环境湿度: 10% ~ 80%

► CPT TV / CCTV

部件名称	有毒有害物质或元素					
	铅 (Pb)	汞 (Hg)	镉 (Cd)	六价铬 (Cr ⁶⁺)	多溴联苯 (PBB)	多溴二苯醚 (PBDE)
印刷电路组件	X	O	O	O	O	O
电缆组件	X	O	O	O	O	O
塑料和聚合物部件	O	O	O	O	O	O
金属部件	X	O	O	O	O	O
显像管	X	O	O	O	O	O

环境保护期限适用条件

环境温度: 0 ~ 40 度

环境湿度: 10% ~ 80%

► PDP TV / PDP Monitor

部件名称	有毒有害物质或元素					
	铅 (Pb)	汞 (Hg)	镉 (Cd)	六价铬 (Cr ⁶⁺)	多溴联苯 (PBB)	多溴二苯醚 (PBDE)
印刷电路组件	X	O	O	O	O	O
电缆组件	X	O	O	O	O	O
塑料和聚合物部件	O	O	O	O	O	O
金属部件	X	O	O	O	O	O
等离子屏	X	O	O	O	O	O

O: 表示该有毒有害物质在该部件所有均质材料中的含量均在 SJ/T11363-2006 标准规定的限量要求以下。

X: 表示该有毒有害物质至少在该部件的某一均质材料中的含量超出 SJ/T11363-2006 标准规定的限量要求。

本表表示本机器内含有的有害物质情报, 部品别有害物质情报是由供应商 提供的情报和内部检查结果为基础制作的。部分部品含有的有害物质在目前技术水准条件下是不可能替代, 三星电子为了做到可以替代正不懈地努力着。

我们承诺: - 5年内提供可更换部件。
- 接收消费者寄回或送回报废产品。
具体地址请拨打:
800-810-5858 进行咨询。
注: 消费者承担邮寄, 快递等相关费用。

本产品已经取得中国环境标志认证。
- 环境标志表示本产品与同类产品相比, 具有低毒少害, 节约资源等环境优势, 对保护人体健康及生态环境更有益。
- 您可以登陆 www.sepa.gov.cn 查询中国环境标志相关信息。

(CCTV 除外)



三星全球服务网

如果您对三星产品有任何疑问或建议, 请联系三星客服中心。

400-810-5858(收费), 010-6475 1880

www.samsung.com

天津三星电子显示器有限公司

地址: 天津市西青区微电子工业区

电话: 022-23961234

邮政编码: 300385



BN68-01705G-01