

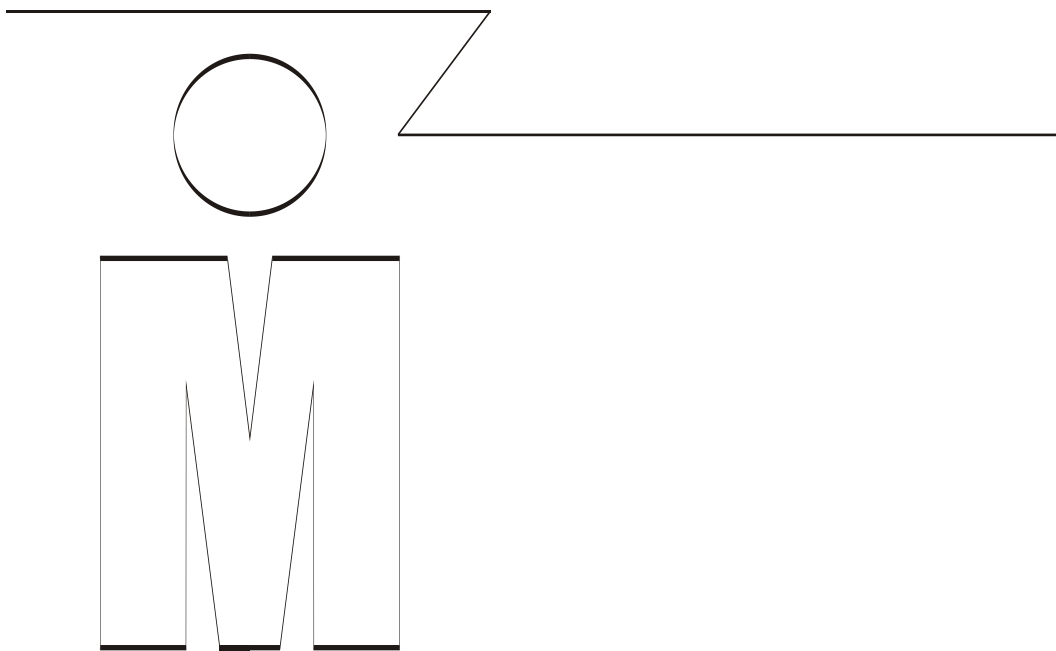

SC-29FAS

聲寶數位全平面電視・使用說明書

隨同產品發行保證書，請於購買時注意索取並要求經銷商
填妥購買日期及蓋店章，以確保您的權利



重要安全提示

注意：

請仔細閱讀本說明書，並妥善保存，以備未來之用。注意電視設備上標示的警告，並按其指示進行操作。

1. 閱讀本說明書 - 使用本機前應仔細閱讀所有的安全和操作指示。
2. 保存本說明書 - 保存安全和操作指示以備未來之用。
3. 注意警告 - 注意機身和說明書中的所有警告。
4. 按照指示操作 - 按照使用指示進行所有操作。
5. 不要在近水處使用本機。
6. 用乾布擦拭。
7. 切勿將任何物品從機殼開口塞入機內，請按說明書進行操作。
8. 切勿將本機放置在散熱器或暖氣爐附近。
9. 切勿使任何物體壓住或滾過電源線。
10. 請使用製造商提供的附件和安裝工具。
11. 請使用製造商推薦或本機附帶的手推車或支架。當搬運本機的時候請閱讀搬運的注意事項以免本機翻覆。
12. 請在雷雨天氣或是長期不使用時將插頭從插座上拔下。
13. 如本機電源線損壞，或有液體流入本機或本機受潮或受濕等情況勿自行拆修，請聯繫專業人員進行維修。

注意：

進行本說明書未指定的其它控制、調整或處理可能導致有害的輻射。



等邊三角形內帶箭頭的閃電標誌，警告用戶機內存在非絕緣的“危險電壓”，可能對人體造成電擊傷害。



等邊三角形內的驚歎號標誌，提醒用戶需按照本機附帶說明書中指示進行的重要操作和維護。



CAUTION
RISK OF ELECTRIC
SHOCK DO NOT OPEN.



注意：為防止走火或電擊，切勿打開機殼（或後蓋）。機內零件用戶本人無法維修，請交給專業人員進行。

警告：為防止走火或電擊，切忌將本機放置在雨水可及處或潮濕處。

電視機的保護和放置

- 切勿在浴缸、洗臉盆、廚房水池、洗衣盆等近水處，潮濕的地下室或游泳池附近等地方使用本機。
• 切忌將本機放置在雨水可及處或潮濕處。若本機遭雨淋或進水，請將插頭從插座上拔下，並聯繫專業人員進行維修。
- 請將本機放置在光線（人造光或太陽光）不能直接照射到螢幕上的地方。
- 避免將本機放置在灰塵過多的地方，因灰塵在電視機機座上的堆積可能導致電視機在濕度持續過高時無法正常操作。
- 為保證通風，機殼上留有開口，以使本機能正常工作，防止機器過熱。請勿塞住或蓋住這些開口。
 - 切勿用布或其它物品蓋住開口處。
 - 切勿將本機放置在床上、沙發上或墊子上等地方，以免堵住機身下面的開口。
 - 切勿將本機放置在散熱器或暖氣爐附近。
 - 除非通風良好，請勿將本機放置在櫥櫃內。

電視機的保護和放置

- 若本機連接了室外天線，請確信天線系統接地，以避免電壓衝擊或堆積靜電對人體造成傷害。NEC第810條，即NFPA 70-1975，分別規定了天線杆和支架的正確接地方法，天線放電單元引入線的接地方法，接地導線的尺寸，天線放電單元的位置，接地電極的連接，以及對接地電極的要求等。

NEC-國家電氣法安裝示意圖

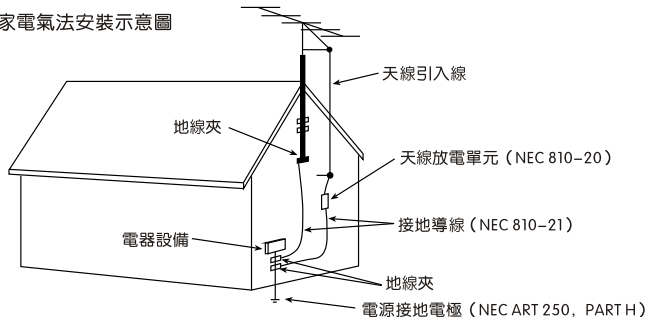

- 有線電視用戶注意事項：（僅用於接收有線電視的電視機）
有線電視用戶請注意NEC 820-40，該條款規定了正確的接地方法，特別說明了接地線應連接到建築物的接地系統，盡可能地接近有線電視接入點。
- 室外天線不宜安裝在高架電線、電燈或電路附近，也不宜安裝在天線可能落入類似電線或電路之處。當安裝室外天線時，必須注意勿使其接觸類似電線或電路，以免發生嚴重事故。
- 為有效保護電視機，請在雷雨天氣或長期無人照看或使用時將插頭從插座上拔下，並斷開天線，以免閃電和電壓衝擊損壞電視機。



電視機的操作

1. 本機只能使用機身上標示的電源類型。若您不能確認家中的電源類型，請向電視機銷售商或當地的電力公司諮詢。
2. 若電視機無法按照說明書中指示進行正常操作，請將插頭從插座上拔下，立即連繫專業人員進行維修。請勿用本說明書中未提及的控制方法進行調整，因不正確的調整或其它控制可能導致損壞，如此會經常需要專業人員恢復電視機的正常設置。
3. 若長期不使用本機，如當您度假時，請關閉電視機，並將插頭從插座上拔下。

當電視機不能正常操作時

1. 若您按照本說明書的具體程序無法恢復正常操作，請勿再做任何調整。將插頭從插座上拔下，立即聯繫銷售商或維修人員進行維修。
2. 當電視機受損或發生故障，或性能發生明顯改變而需要維修時，請拔下插頭，立即聯繫專業人員進行檢查。
3. 一些電視機會偶然發出劈啪聲或爆音，特別是在開機或關機時，這是正常現象。若劈啪聲或爆音連續不斷或經常發生，請拔下插頭，並聯繫銷售商或維修人員進行維修。

售後服務與維修

1. 請勿使用電視機製造商未推薦的附加裝置，以免發生危害。
2. 當需要更換零件時，請確認維修人員使用的是製造商指定的與原零件特徵相同的替代零件。未經認可的替代品可能導致走火、電擊或其它危害。
3. 當任何一次服務或維修完成後，請要求維修人員進行常規安全檢查，以確定本機處於安全的操作條件下。

目錄

1. 產品介紹
 - 1.1 特點
 - 1.2 控制鍵及接線方法
 - 1.2.1 前控板
 - 1.2.2 後AV端子 & 側AV端子
 - 1.3 遙控器操作
 - 1.3.1 遙控器功能鍵描述
 - 1.3.2 電池之安裝
 - 1.3.3 遙控器之使用
2. 接駁方法
 - 2.1 天線之安裝
 - 2.2 電源連接
 - 2.3 連接外接影像訊號
3. 類比電視目錄功能一覽
 - 3.1 類比電視螢幕目錄示意圖
4. 基本操作
 - 4.1 開機
 - 4.2 關機
 - 4.3 選臺
 - 4.4 選擇主目錄
 - 4.5 選擇子目錄
 - 4.6 調節操作
 - 4.7 語言選擇
 - 4.8 一般電視 / 有線電視選擇
 - 4.9 數位/類比之間的選擇
 - 4.10 顯示
 - 4.11 靜音
 - 4.12 電視/影音之間的選擇
5. 聲音調整
 - 5.1 自動音量/響度/超重低音/平衡的調節
 - 5.2 聲音效果的調節
 - 5.3 等化器
6. 頻道調諧
 - 6.1 自動搜臺
 - 6.2 頻道名稱
 - 6.3 頻道跳躍
7. 影像調整
 - 7.1 影像手動調整
 - 7.2 自動影像調整
8. 記時器功能
 - 8.1 時鐘設定
 - 8.2 設定開機時間
 - 8.3 設定關機時間
9. 輔助功能
 - 9.1 速調 (雜訊消除)
 - 9.2 藍背景
 - 9.3 常用頻道設定
 - 9.4 遊戲
 - 9.5 日曆
 - 9.6 家長設定
 - 9.7 記事本
10. 數位電視功能
 - 10.1 頻道設定
 - 10.1.1 自動掃描
 - 10.1.2 手動掃描
 - 10.1.3 設定喜愛頻道
 - 10.1.4 所有頻道列表
 - 10.1.5 喜愛頻道列表
 - 10.1.6 重新安排頻道
 - 10.2 系統設定
 - 10.2.1 國碼設定
 - 10.2.2 聲道模式
 - 10.2.3 畫面設定
 - 10.2.4 原廠設定
 - 10.3 進階選項
 - 10.3.1 設定保護頻道
 - 10.3.2 刪除電臺
 - 10.3.3 刪除頻道
 - 10.3.4 系統資訊
11. 數位電視的其他功能
 - 11.1 電子節目指南
 - 11.2 預約節目顯示
12. 故障檢查
13. 規格

1. 產品介紹

1.1 特點

- + 三個RCA AV輸入
- + 一個S端子輸入
- + 一個DVD輸入
- + 一個數位天線輸入
- + 一個RCA AV輸出

其他功能

- + 睡眠定時
用戶可預設收看电视的時間長度，到時電視機將自動進入待機狀態。（0-240分鐘）
- + 自動關機（15分鐘無訊號）
- + 藍背景功能
當選擇的頻道沒有訊號時，螢幕將顯示為純藍色。
- + 3種預設、1種個人設定畫面狀態
- + 3種預設、1種個人設定音效狀態
- + 節目添加和節目清除
- + 立體聲雙語
- + 環繞音
- + 定時開關機
- + 筆記（記事本）
- + 日曆
- + 可設定常用的頻道
- + 電子節目指南
- + 預約節目
- + 節目資訊
- + 聲道切換

1. 產品介紹

1.2 控制鍵及接線方法

1.2.1 前控板

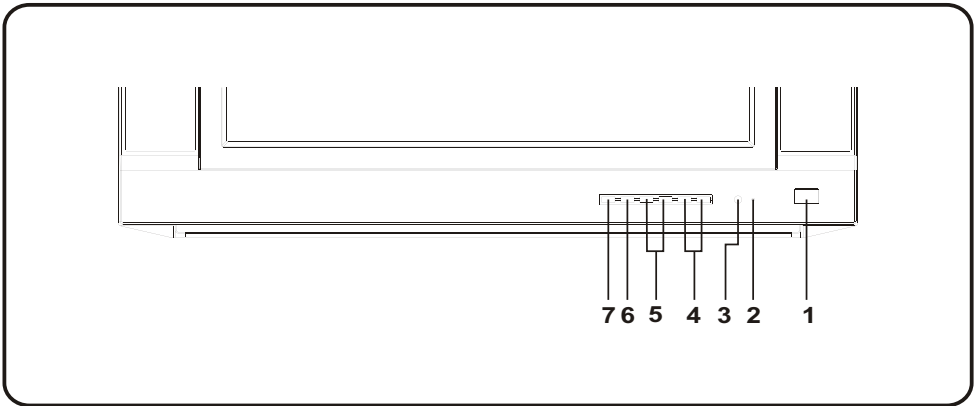

1. 電源鍵
用於開機 / 關機。
2. 待機指示燈
當電視機處於待機狀態時指示燈亮。
3. 遙控接收窗
用於接收遙控器發出的紅外線訊號。
4. 頻道鍵 (▼/▲)
用於向上 / 向下循環選擇節目。
當電視機處於待機狀態時開機。
選擇子目錄中的選項。
5. 音量鍵 (▼/▲)
用於音量增 / 減和影像設置。
用於調節選單中的參數。
6. 目錄鍵
用於在電視機螢幕上顯示主目錄。
7. 電視 / 影音鍵
用於切換電視節目和 AV 訊號輸入。
退出在螢幕上顯示的目錄。

1. 產品介紹

1.2.2 後AV端子/側AV端子

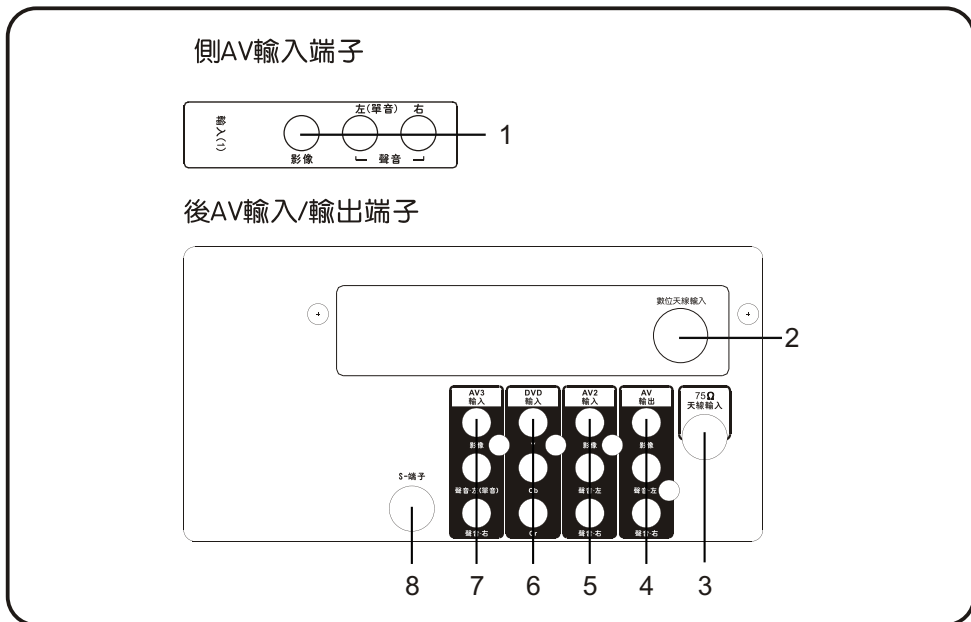

- 1. AV1 輸入端子
- 2. 數位天線輸入端子
- 3. 天線輸入端子
- 4. AV 輸出端子

- 5. AV2 輸入端子
- 6. DVD 輸入
- 7. AV3 輸入端子
- 8. S 端子輸入

1. 產品介紹

1.3 遙控器操作

1.3.1 遙控器功能鍵描述

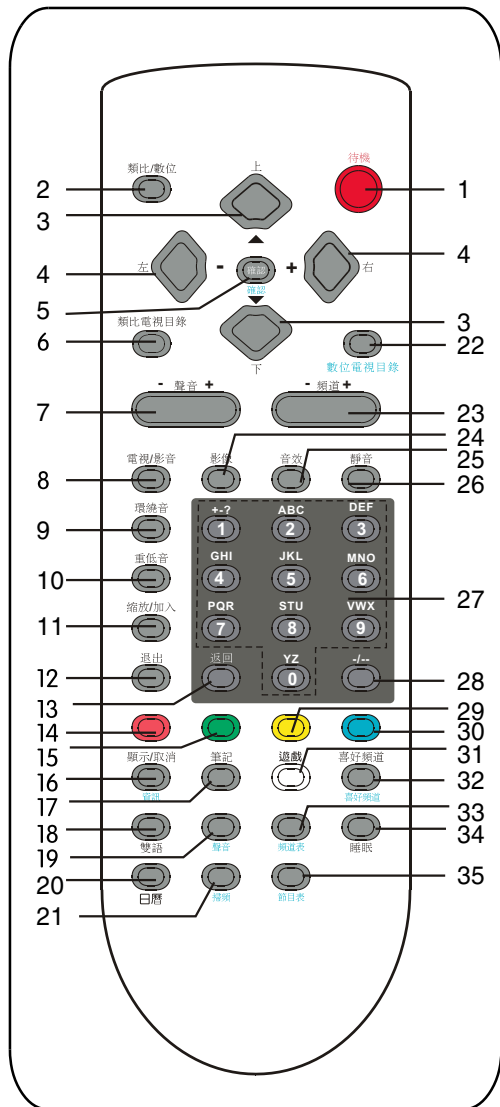

註：

· 此遙控器黑色印字鍵表示類比電視下的功能鍵；藍色印字鍵表示數位電視下的功能鍵。在本描述中數位電視下的功能鍵描述前加* 符號。

1. 待機鍵
當主電源開啓時開機或關機。
2. 類比/數位鍵
反覆按此鍵可以在類比/數位選單之間進行切換。
3. 上/下鍵 (▲/▼)
上下移動光標，用於選擇選單中的參數。
4. 左/右鍵 (◀/▶)
用於調節選單中的參數。
5. 確認鍵/*確認鍵
用於確認上一操作，並進入下一選單。
6. 類比電視目錄鍵
用於顯示類比電視目錄。
返回到上次使用的類比電視目錄。
7. 音量鍵 (+/-)
用於音量增/減。
8. 電視/影音選擇鍵
用於切換電視節目和AV訊號輸入。
9. 環繞音鍵
用於切換關，空間立體聲和模擬立體聲這三種音響設置。
10. 重低音鍵
用於打開或者關閉類比重低音功能。
11. 縮放/加入鍵
可在一般和16:9兩個顯示模式下切換。
在編輯訊息時按此鍵可插入或修改數字或符號。
12. 退出鍵
用於退出目錄選單。
13. 返回鍵
按此鍵可以返回到換台前觀看的頻道。

1. 產品介紹

14. 紅色鍵
用於將搜索到的節目編入到紅色喜好頻道列表中。
15. 綠色鍵
用於將搜索到的節目編入到綠色喜好頻道列表中。
16. 顯示/取消/* 資訊鍵
顯示當前頻道和功能狀態。
再次按此鍵顯示當前時間。
在編輯訊息時按此鍵可刪除符號。
* 在數位電視目錄下，顯示當前頻道訊息，如目前頻道，電台名稱，喜好頻道等。
17. 筆記鍵（記事本）
用於直接進入和退出筆記(NOTEBOOK)窗口。
18. 雙語鍵
用於切換節目的主語言和副語言。
19. * 聲音鍵
* 在數位電視模式下用於切換立體聲，左聲道和右聲道。
20. 日曆鍵
用於直接進入和退出日曆窗口。
21. * 掃頻鍵（頻道掃描鍵）
* 在數位電視模式下自動搜尋該國碼頻率所有地面廣播的節目。
22. * 數位電視目錄鍵
* 用於顯示數位電視目錄。
返回到上次使用的數位電視目錄。
23. 頻道 (+/-) 鍵
用於循環選擇節目。
24. 影像鍵
用於切換柔和，標準，動態和個人設定這四種影像設定。
25. 音效鍵
用於切換個人設定，音樂，演講和劇院這四種音效設置。
26. 靜音鍵
用於暫時關閉電視機的聲音，再按一次則聲音恢復。
27. 數字鍵
0-9 數字鍵用於直接選擇頻道。
按兩個數字鍵直接進入想看的節目。
當錄入訊息或數據時輸入符號和標點。
28. -/--鍵
用於在一位和兩位數的臺號間切換。
在有線電視情況下，可選擇在一位、兩位和三位數臺號間切換
29. 黃色鍵
用於將搜索到的節目編入到黃色喜好頻道列表中。
30. 藍色鍵
用於將搜索到的節目編入到藍色喜好頻道列表中。
31. 遊戲鍵
用於直接進入和退出遊戲窗口。
32. 喜好頻道/* 喜好頻道鍵
在類比電視模式下或者數位電視模式下，均可按此鍵在預先設定的喜好頻道之間轉換。
33. * 頻道表
* 按此鍵可以顯示所以頻道列表簡表，並可以使用四個顏色鍵切換四個顏色喜愛頻道。
34. 睡眠鍵
連續按此鍵，可設置0-240分鐘的睡眠定時器。
35. * 節目表
* 按此鍵顯示所有節目清單。

1. 產品介紹

1.3.2 電池之安裝

1. 打開電池安裝盒蓋。
2. 按正確極性裝入兩個 AA 型電池。
3. 關上電池蓋。

註：

- 通常情況下電池的壽命大約為一年左右，取決於遙控器使用的頻繁程度。為確保良好的操作性能，電池應每年至少更換一次，當發現遙控器操作不穩定時也應更換電池。
- 切勿將新舊電池或不同型號的電池混合使用。
- 電池電力微弱時會發生溢出電解液現象，將嚴重損壞遙控器。一旦電力微弱，應盡快更換電池。

1.3.3 遙控器之使用

請將遙控器對準主機面板上的紅外線遙控接收窗。

註：

- 若遙控器被陽光、白熾燈光或其它強光直接照射，遙控器可能會失靈。
- 若主機與遙控器之間有障礙物，主機可能無法接收遙控訊號。

2. 接駁方法

2.1 天線之安裝

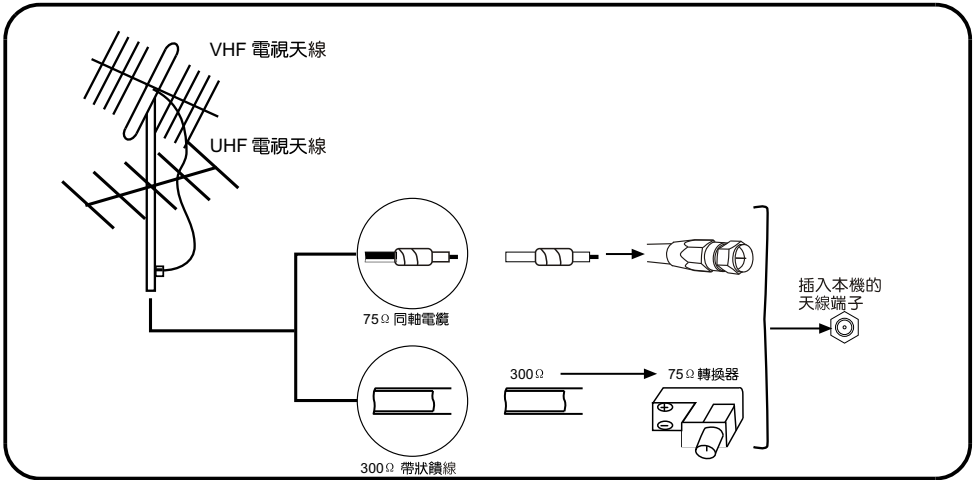

請使用帶 75 OHM 同軸電纜的天線。

註：

- 為使接收狀態更佳，尤其是偏遠地區或出現重影及干擾時，最好使用室外天線。
- 接收 UHF 電視節目時，請使用指定的 UHF 天線。
- 若使用 300 OHM 帶狀饋線天線，請先將饋線與 300 OHM-75 OHM 轉換器相連接，然後將轉換器插入本機之天線插孔。

2.2 電源連接

將本機的交流電插頭插到交流電插座內。

註：

- 本機使用AC110V，60Hz的交流電。
- 拔出電源線時，需按著電源插頭拔出，切勿拉扯電源線本身。
- 拔出電源線時，需按著電源插頭拔出，切勿拉扯電源線本身。

2. 接駁方法

2.3 連接外接影像訊號

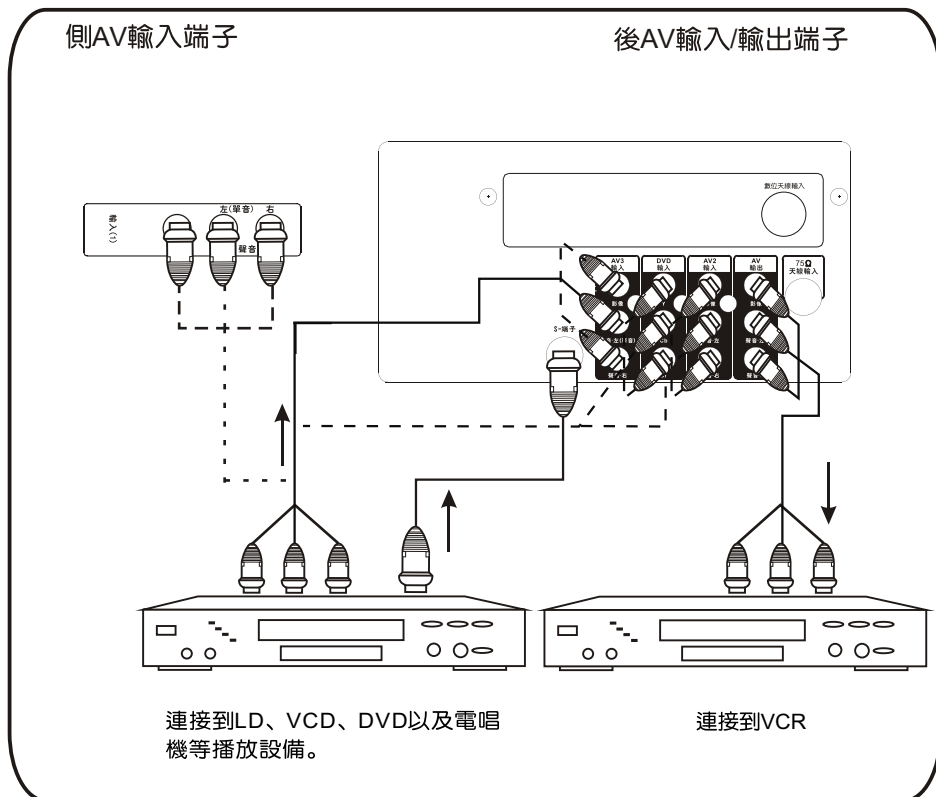

要切換電視頻道與連接的聲音/影像設備，重覆按電視/影音鍵即可。

註：

- DVD色差端子Y和AV2不能同時輸入。
- S-端子和AV3不能同時輸入。
- Av3有單聲道輸入功能。

3. 類比電視目錄功能一覽

透過螢幕目錄，可以實現本機的絕大多數功能和調整。類比電視目錄鍵用於進入類比電視主目錄或返回到之前的螢幕。當螢幕上顯示主目錄時，任何時候按類比電視目錄鍵或電視/影音鍵都可退出目錄。

主機的選臺鍵或遙控器上的上/下鍵可用於選擇目錄中的項目。
 主機音量鍵或遙控器上的上/下鍵可用於改變設置或所選項目的狀態。
 遙控器上的確認鍵用於進入下級目錄。

註：

遙控器上的某些按鍵與主機上的某些按鍵具有相同功能，它們可單獨使用，也可與螢幕目錄結合使用。

3.1 類比電視螢幕目錄示意圖

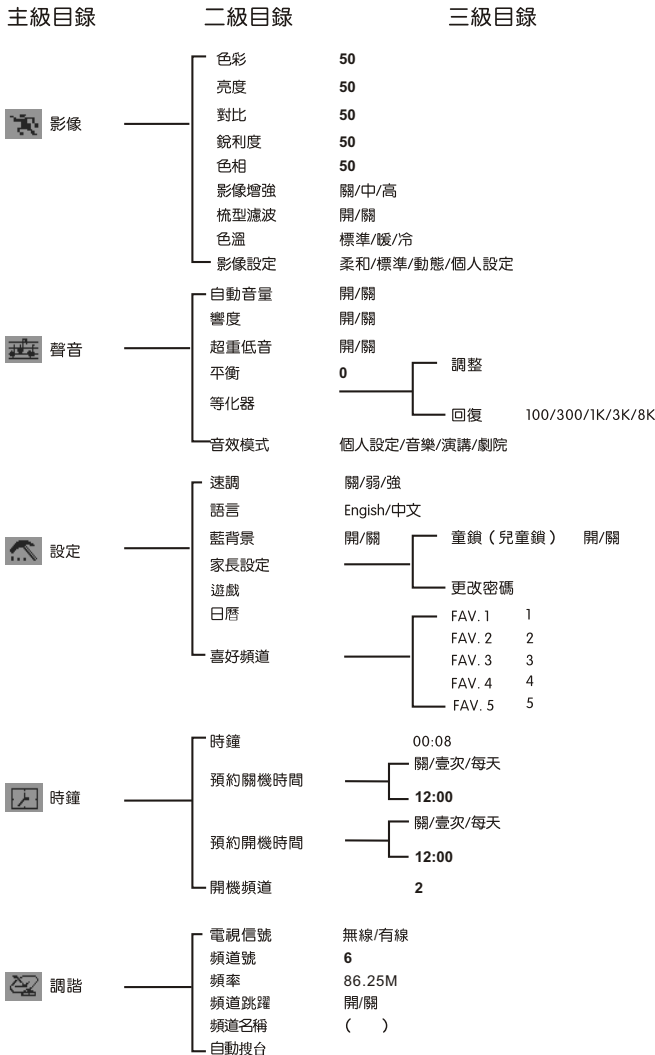

4. 基本操作

4.1 開機

開機前，請確認電源插頭已插到交流電插座中，正確連接了其它設備。按主機上的電源鍵開機（正常收看電視）。若電視機處於待機狀態，待機指示燈亮。按遙控器上的待機鍵開機。當電視機處於開機狀態時，待機指示燈滅。

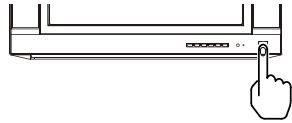

4.2 關機

當電視機處於開機狀態時，按遙控器上的待機鍵可使電視機進入待機狀態。當您短時間內不看電視時，用這種方法關機耗電量極少，而且當您繼續收看電視時，再按一次待機鍵即可開機。您也可以按主機上的電源鍵直接關機。

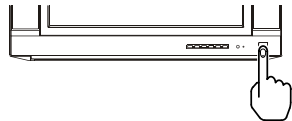

4.3 選臺

按主機或遙控器上的選臺鍵可循環選擇預設的節目。

4.4 選擇主目錄

- 當您按下目錄鍵(類比電視目錄或數位電視目錄)，主目錄將顯示在螢幕上方。按確認鍵後您可以透過遙控器的上/下鍵(▲/▼)來選擇相關的功能，被選擇功能的圖標將亮起，再次按確認鍵它的下拉選單將被顯示。
- 再次按下主目錄鍵(類比電視目錄或數位電視目錄)，返回上一級選單，或直接按退出鍵，將退出主目錄選單。

影像		
	亮度	50
	色彩	50
	對比	50
	銳利度	50
	色相	50
	影像增強	關
	梳型濾波	標準
	色溫	標準
	影像設定	標準

↑ ↓ MENU OK

4.5 選擇子目錄

當您選定了相關功能後，按確認鍵進入子目錄。您可以透過上/下鍵(▲/▼)鍵來選擇下拉選單中的選項。

影像		
	亮度	50
	色彩	50
	對比	50
	銳利度	50
	色相	50
	影像增強	關
	梳型濾波	關
	色溫	標準
	影像設定	標準

↑ ↓ MENU OK

4.6 調節操作

透過左/右鍵來調節選中的選項（例如：把亮度設置為50）。

亮度 65

4. 基本操作

4.7 語言選擇

您可以根據自己的喜好選擇語言：英文(English) 或中文。

- 首先選擇類比電視目錄。
- 按上/下鍵選擇設定選單，然後按確認鍵進入。
- 按上/下鍵選擇語言，然後按確認鍵顯示下拉選單。
- 透過上/下鍵選擇想要的語言。
- 可按退出鍵直接退出。如無操作則系統會在幾秒鐘之後自動退出。

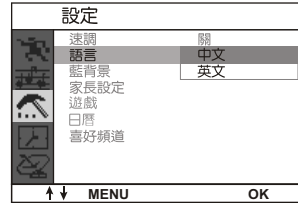

4.8 一般電視/有線電視選擇

了解您正在使用的是有線電視信號還是普通的一般電視信號非常重要。

操作步驟如下：

- 首先選擇類比電視目錄。
- 按上/下鍵選擇調諧選單，然後按確認鍵進入。
- 按上/下鍵選擇電視信號，然後按確認鍵顯示下拉選單。
- 透過上/下鍵選擇有線或是無線。
- 如果您連接了有線電視天線請選擇有線電視一項，如果您沒有連接有線電視天線請連接室外天線並選擇無線一項。

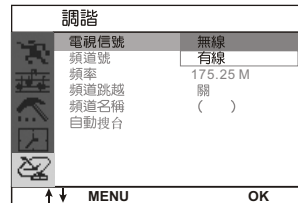

4.9 類比/數位之間的選擇

反覆按類比/數位鍵可以在類比/數位電視之間進行選擇。

4. 基本操作

4.10 顯示

- 按遙控器上的顯示鍵，可以顯示您電視機當前的狀態，如當前頻道或影像聲音輸入，聲音狀態等。
- 如果您在子目錄的記時器上設置了時間，則再次按此鍵，系統時間會顯示在螢幕上。

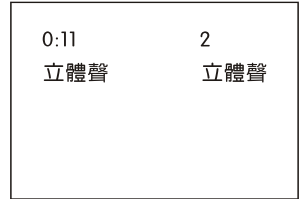

4.11 靜音

按遙控器上的靜音鍵關閉聲音，同時螢幕上出現如右圖所示的靜音標誌。再按下此鍵則解除。此外靜音後按音量增鍵也可以解除靜音。

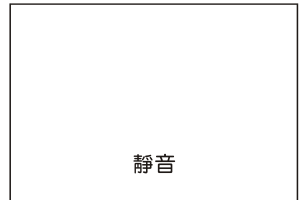

4.12 電視/影音之間的選擇

反覆按電視/影音鍵可以在接收電視信號和接收影音信號之間進行選擇。

註：

- 無論是在類比電視模式下還是數位電視模式下，按前控板處的電視/影音鍵可以在以下循環中進行選擇：

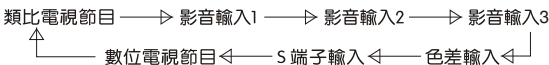

- 在類比電視模式下，按遙控器上的電視/影音鍵可以在以下循環中進行選擇：



- 在數位電視模式下，按遙控器上的電視/影音鍵則出現以下循環：

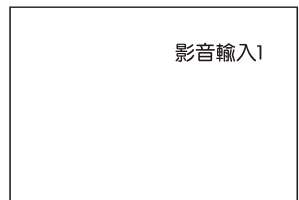
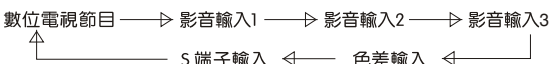

5. 聲音調整

5.1 自動音量/響度/超重低音/平衡的調節

- 首先選擇類比電視目錄。
- 按上/下鍵選擇聲音選單，然後按確認鍵進入。
- 按上/下鍵選擇需要調整的項目，例如：自動音量，然後按確認鍵顯示下拉選單。
- 透過上/下鍵選擇此項功能開或關。
- 可按退出鍵直接退出。如無操作則系統會在幾秒鐘之後自動退出。

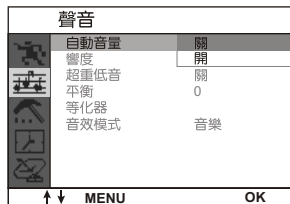

5.2 聲音效果的調節

- 首先選擇類比電視目錄。
- 按上/下鍵選擇聲音選單，然後按確認鍵進入。
- 按上/下鍵選擇音效模式，然後按確認鍵顯示下拉選單。
- 通過上/下鍵選擇您新換的聲音效果（個人設定，音樂，演講和劇院）。
- 可按退出鍵直接退出。如無操作則系統會在幾秒鐘之後自動退出。

您還可以通過反覆按遙控器上的音效鍵來選擇個人設定，音樂，演講和劇院這四種模式。

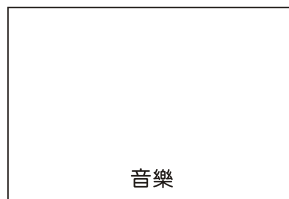
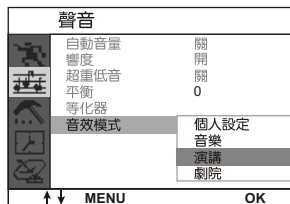

5.3 等化器

- 首先選擇類比電視目錄。
- 按上/下鍵選擇聲音選單，然後按確認鍵進入。
- 按上/下鍵選擇等化器，然後按確認鍵進入。
- 透過上/下鍵選擇調整，按確認鍵進入。
- 然後按左/右鍵選擇要調整的頻段，按上下鍵進行調節。
- 如果選擇回復，按確認鍵後，頻段數值會自動調成50%。
- 可按退出鍵直接退出。如無操作則系統會在幾秒鐘之後自動退出。

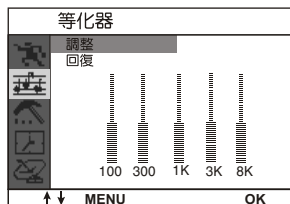
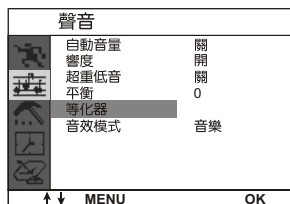

6. 頻道調諧

6.1 自動搜臺

您可以將您的電視機設定為接收普通電視信號（利用室外天線）或接收有線電視信號（透過有線電視天線）。本機的自動頻道搜索功能使您可以透過按頻道增/減鍵，簡單的選擇就可以收看電視節目。在您開始搜索頻道以前，請確定您的電視已經接好。

- 首先選擇類比電視目錄。
- 按上/下鍵選擇調諧選單，然後按確認鍵進入。
- 按上/下鍵選擇電視信號，然後按確認鍵顯示下拉選單。
- 通過左/右鍵選擇有線或是無線。
- 按類比電視目錄返回到調諧選單。
- 按上/下鍵選擇自動搜臺。
- 按確認鍵開始自動搜索。所有可以接收的電視頻道都將按照1, 2, 3, 4.....的順序儲存起來。當所有的波段都搜索完成以後自動搜索結束。您在開始搜索前所觀看的頻道將再次出現在螢幕上。
- 按類比電視目錄鍵可以停止搜索。

註：按住電視機前殼面板上的目錄鍵幾秒鐘，直接開始自動搜索。

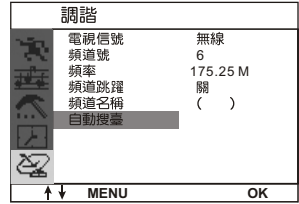

6.2 頻道名稱

搜台結束後您可以給每個台設定名稱。操作如下：

- 首先選擇類比電視目錄。
- 按上/下鍵選擇調諧選單，然後按確認鍵進入。
- 按上/下鍵選擇頻道名稱，然後按確認鍵進入。
- 重覆按數字鍵輸入您想用的名稱（最多可輸入5個字母），透過左/右鍵移動光標的位置。
- 可按退出鍵直接退出。如無操作則系統會在幾秒鐘之後自動退出。

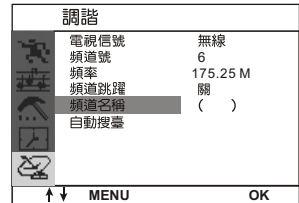

6.3 頻道跳躍

本機的節目記憶功能，可跳過或追加某些節目。所有想看的和不想看的節目均需儲存到本機的存儲器中。

- 首先用數字鍵選擇您要追加或刪除的頻道。
- 選擇類比電視目錄。
- 按上/下鍵選擇調諧選單，然後按確認鍵進入。
- 按上/下鍵選擇頻道跳躍，然後按確認鍵進入。
- 按上/下鍵選擇開或者關。如果您選擇關，則該頻道會在您按節目增/減鍵檢索頻道時存在。如果您選擇開，那麼該頻道就會從本機的存儲器中刪除。
- 可按退出鍵直接退出。如無操作則系統會在幾秒鐘之後自動退出。

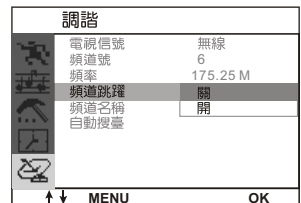

8. 記時器功能

記時功能是電視機內部的微型計算機提供的。一旦開啓則時間顯示功能將開始工作。如果主電源不斷掉，則系統時間將一直保持而不因待機狀態而改變。

8.1 時鐘設定

請按照以下的步驟設定您電視機上的時間。

- 首先選擇類比電視目錄。
- 按上/下鍵選擇時鐘選單，然後按確認鍵進入。
- 按上/下鍵選擇時鐘頂，然後按確認鍵進入。
- 按數字鍵輸入當前時刻，透過左/右鍵調整光標位置。
- 可按退出鍵直接退出。如無操作則系統會在幾秒鐘之後自動退出。

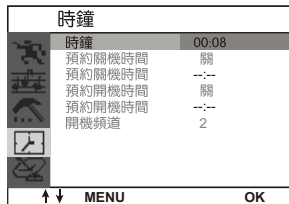

8.2 設定開機時間

在某一個特定的時間開啓電視機並將開機時的頻道設定好，您可以利用開機記時器。在進行設定之前請您先參照8.1所示，設定好系統時間。

- 首先選擇類比電視目錄。
- 按上/下鍵選擇時鐘選單，然後按確認鍵進入。
- 按上/下鍵選擇開機頻道，然後按確認鍵進入。
- 按數字鍵或者左/右鍵設定開機頻道。
- 按類比電視目錄返回到時鐘選單，按上下鍵選擇預約開機時間，再按確認鍵進入下拉選單。
- 按上/下鍵在關、臺次、每天之間進行選擇。選擇臺次則您的設定是在設定之後24小時之內有效。選擇每天，則您的設定在每天的這個時間段都有效。如果您選擇關，則取消開機記時器。
- 如果您選擇的是一次或每天，按類比電視目錄返回後，再按下鍵選擇下邊的預約開機時間 0:00。
- 按數字鍵設定開機時間。電視機會在您設定的時刻自動打開。
- 可按退出鍵直接退出。如無操作則系統會在幾秒鐘之後自動退出。

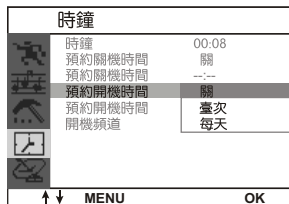
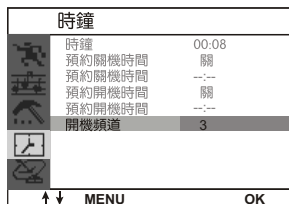

8.3 設定關機時間

在某一個特定的時間關閉電視機，您可以利用關機記時器。在進行設定之前請您先參照8.1所示，設定好系統時間。

- 首先選擇類比電視目錄。
- 按上/下鍵選擇時鐘選單，然後按確認鍵進入。
- 按上/下鍵選擇預約關機時間，然後按確認鍵進入。
- 按上/下鍵在關、臺次、每天之間進行選擇。選擇臺次則您的設定是在設定之後24小時之內有效。選擇每天，則您的設定在每天的這個時間段都有效。如果您選擇關，則取消關機記時器。
- 如果您選擇的是臺次或每天，按類比電視目錄返回後，再按下鍵選擇下邊的預約關機時間 0:00。
- 按數字鍵設定關機時間。電視機會在您設定的時刻自動關閉。
- 可按退出鍵直接退出。如無操作則系統會在幾秒鐘之後自動退出。

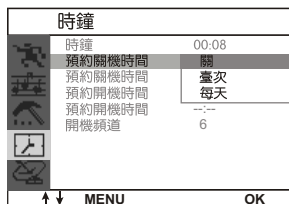

9. 輔助功能

9.1 速調（雜訊消除）

此功能能對畫面進行雜訊消除處理，使畫面輪廓更鮮明，畫質更逼真。

- 首先選擇類比電視目錄。
- 按上/下鍵選擇設定選單，然後按確認鍵進入。
- 按上/下鍵選擇雜訊消除項，然後按確認鍵進入下拉選單。
- 按上/下鍵可在關、弱、強三個選項之間做出選擇。
- 可按退出鍵直接退出。如無操作則系統會在幾秒鐘之後自動退出。

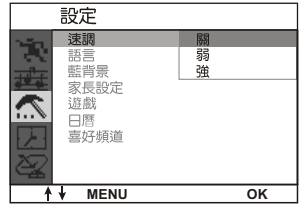

9.2 藍背景

若開啓此功能，當無信號輸入時，電視機顯示藍背景。

- 首先選擇類比電視目錄。
- 按上/下鍵選擇設定選單，然後按確認鍵進入。
- 按上/下鍵選擇藍背景，然後按確認鍵進入下拉選單。
- 按上/下鍵選擇開或者關。
- 可按退出鍵直接退出。如無操作則系統會在幾秒鐘之後自動退出。

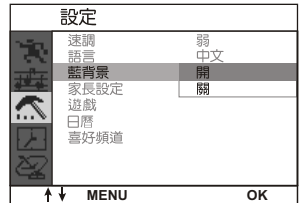

9.3 常用頻道設定

您可以透過按遙控器上的喜好頻道鍵進入喜好節目列表，然後直接選擇並進入您喜歡的頻道。操作如下：

- 首先選擇類比電視目錄。
- 按上/下鍵選擇設定選單，然後按確認鍵進入。
- 按上/下鍵選擇喜好頻道，然後按確認鍵進入，出現喜好頻道列表。
- 如果您想把8臺存到第三個位置上，則你只須選擇FAV. 3，然後按數字鍵輸入8就可以了。
- 重覆操作可以存滿5個喜好頻道。
- 可按退出鍵直接退出。如無操作則系統會在幾秒鐘之後自動退出。

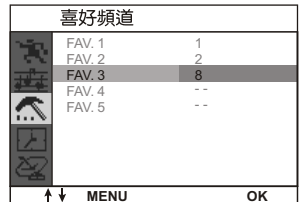
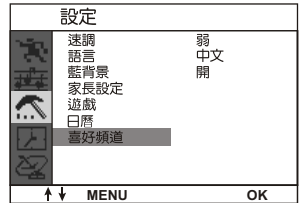

9.4 遊戲

- 首先選擇類比電視目錄。
- 按上/下鍵選擇設定選單，然後按確認鍵進入。
- 按上/下鍵選擇遊戲，然後按確認鍵進入，開始遊戲。
- 按左/右/下鍵可使方塊相應左移/右移/下移。通過上鍵使方塊相應變形。如果方塊排滿一行，則該行方塊消除並相應得分。
- 可按退出鍵或遙控器上的遊戲鍵直接退出。



9. 輔助功能

9.5 日曆

日曆功能方便你查找日期和年份。

一 快捷操作

- 按遙控器上的日曆鍵直接進入日曆功能。
- 按左/右鍵選擇年份、月份或者日期。
- 按上/下鍵設定年份、月份或者日期。
- 再按日曆鍵退出日曆功能。

一 選單操作

- 首先選擇類比電視目錄。
- 按上/下鍵選擇設定選單，然後按確認鍵進入。
- 按上/下鍵選擇日曆，然後按確認鍵進入日曆菜單。
- 按左/右鍵選擇年份、月份或者日期。
- 按上/下鍵設定年份、月份或者日期。
- 可按退出鍵直接退出。如無操作則系統會在幾秒鐘之後自動退出。

註：

年份選擇範圍是1900到2099。

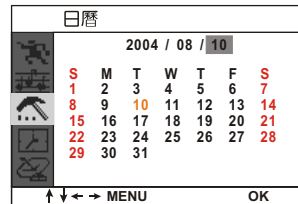
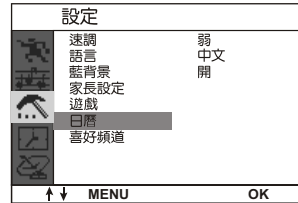

9.6 家長設定

此功能用來鎖住前控板上的按鍵。

- 首先選擇類比電視目錄。
- 按上/下鍵選擇設定選單，然後按確認鍵進入。
- 按上/下鍵選擇家長設定，然後按確認鍵進入。
- 透過數字鍵輸入四位密碼（初始密碼為0000），然後按確認鍵進入。
- 按上/下鍵選擇兒童鎖，然後按確認鍵進入。
- 按上/下鍵選擇開或者關。如果選擇開，下次開機時，當按前控板上的按鍵或者遙控器上的按鍵時，“INPUT PASSWORD”會顯示在螢幕上，此時您只能用前控板上的電源鍵以及遙控器上的電源鍵關機，或者用遙控器上的數字鍵輸入密碼。密碼輸入正確後，您就可以正常操作了。如果不使用此功能您可以選擇關。

您還可以按照以下的操作來修改初始密碼：

- 按類比選單目錄返回到家長設定選單。
- 按上/下鍵選擇更改密碼，然後按確認鍵進入。
- 按上/下鍵選擇新密碼。然後按確認鍵。
- 按數字鍵輸入新密碼。然後按確認鍵。
- 可按退出鍵直接退出。如無操作則系統會在幾秒鐘之後自動退出。

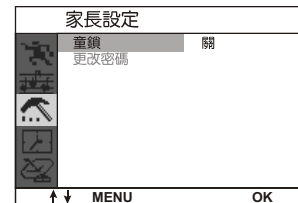
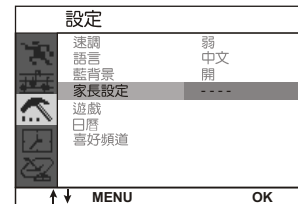

9. 輔助功能

9.7 筆記（記事本）

本功能可方便你存儲一些如電話號碼，便條等訊息，也可用作提示作用。

- 按遙控器上的記事本鍵選擇窗口，顯示如右圖：
- 按數字鍵輸入訊息，在完成訊息寫入後，可透過重覆按遙控器上的取消鍵刪除不想要的或不正確的文字。按遙控器上的加入鍵選擇INS或OVR模式，然後插入字符或重寫字符。
- 按上/下鍵選擇MESSAGE，然後按確認鍵確認。
- 再按上/下鍵選擇ON或者OFF。如果選擇ON，那麼，當開機後存有訊息的記事本窗口會立即出現在螢幕上，起到提醒作用。
- 若你想在特定時間顯示訊息，按上/下鍵選擇--:--，然後用數字鍵設置你想要的時間，如：17:40。那麼在17:40時存有訊息的記事本窗口會立即出現在螢幕上。但是如果電視處於待機狀態，訊息將不會顯示。



NOTEBOOK

F



OVR MESSAGE OFF

10. 數位電視功能

數位電視選單架構

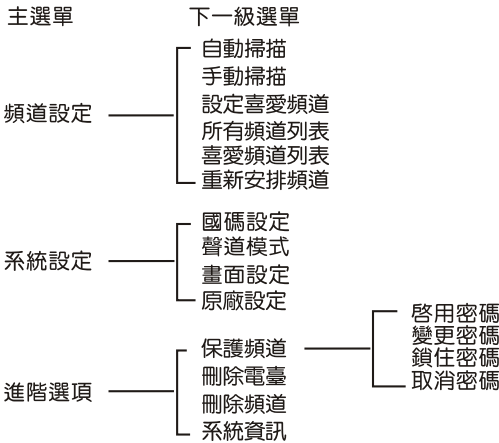

10.1 頻道設定

10.1.1 自動掃描

該功能可自動搜尋該頻率的所有地面廣播的節目。

- 首先選擇數位電視目錄。
- 按上/下鍵選擇頻道設定項，然後按確認鍵進入。
- 按上/下鍵選擇自動掃描，然後按確認鍵進入。
- 再按確認鍵開始搜尋，所有搜尋到的節目將被自動存儲到總節目表中。
- 可按退出鍵直接退出。如無操作則系統會在幾秒鐘之後自動退出。

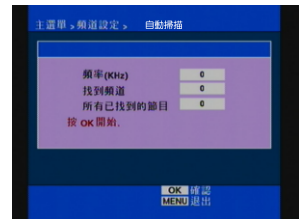

10.1.2 手動掃描

可以透過輸入頻道號碼搜尋該頻率的所有地面廣播的節目。

- 首先選擇數位電視目錄。
- 按上/下鍵選擇頻道設定項，然後按確認鍵進入。
- 按上/下鍵選擇手動掃描，然後按確認鍵進入。
- 可以按上/下鍵選擇頻道，再透過左/右鍵選取頻道號碼，按確認鍵開始搜尋該頻率的所有地面廣播的節目。
- 若選擇使用者輸入選項，可以用數字鍵輸入頻率（輸入的單位是KHz），並設定所掃面的頻寬（6MHz/7MHz/8MHz）。按確認鍵開始搜尋該頻率的所有地面廣播的節目。
- 可按退出鍵直接退出。如無操作則系統會在幾秒鐘之後自動退出。

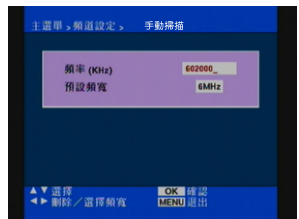

10. 數位電視功能

10.1.3 設定喜愛頻道

可以用紅綠黃藍四個顏色鍵，將已搜尋到的節目編入四個喜愛頻道列表。並可從喜愛頻道列表中直接選取。

- 首先選擇數位電視目錄。
- 按上/下鍵選擇頻道設定項，然後按確認鍵進入。
- 按上/下鍵選擇設定喜愛頻道，然後按確認鍵進入。
- 按上/下鍵從頻道名稱列表中選取頻道，再按顏色鍵將其編入您喜歡的列表。如果想將該頻道從列表中刪除，再次按顏色鍵即可。
- 可按退出鍵直接退出。如無操作則系統會在幾秒鐘之後自動退出。



10.1.4 所有頻道列表

顯示所有已搜尋到的頻道列表，顯示預覽畫面。

- 首先選擇數位電視目錄。
- 按上/下鍵選擇頻道設定項，然後按確認鍵進入。
- 按上/下鍵選擇所有頻道列表，然後按確認鍵進入。
- 按上/下鍵從列表中選擇頻道，再按確認鍵進入該頻道。
- 按左/右鍵可進入頻道列表的上一/下一頁。
- 可按退出鍵直接退出。如無操作則系統會在幾秒鐘之後自動退出。

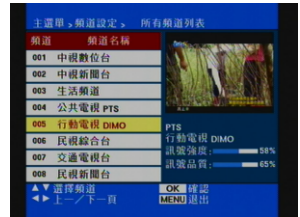

10.1.5 喜愛頻道列表

顯示喜愛的頻道列表，可使用紅綠黃藍四個顏色鍵切換不同喜愛列表，並顯示預覽畫面功能。

- 首先選擇數位電視目錄。
- 按上/下鍵選擇頻道設定項，然後按確認鍵進入。
- 按上/下鍵選擇喜愛頻道列表，然後按確認鍵進入。
- 按上/下鍵從列表中選擇頻道，再按確認鍵進入該頻道。
- 按左/右鍵可進入列表的上一/下一頁。
- 可按退出鍵直接退出。如無操作則系統會在幾秒鐘之後自動退出。



註：

在自動掃描及回復到原廠設定後，喜愛頻道列表將被清除。

10.1.6 重新安排頻道

可重新安排頻道順序。

使用上/下鍵選擇欲更動頻道，然後按確認鍵。再移動方向鍵至欲插入之頻道，然後按確認鍵插入。按紅色鍵則可恢復原來的頻道順序。



10. 數位電視功能

10.2 頻道設定

10.2.1 國碼設定

此設定決定搜尋之頻道頻寬，應設定為您所在的國家。

- 首先選擇數位電視目錄。
- 按上/下鍵選擇系統設定項，然後按確認鍵進入。
- 按上/下鍵選擇國碼設定，然後按確認鍵進入。
- 按左/右鍵選擇您所在的國家，然後按確認鍵。
- 可按退出鍵直接退出。如無操作則系統會在幾秒鐘之後自動退出。



10.2.2 聲道模式

設定電視聲道的模式：立體聲，左聲道，右聲道三種。

- 首先選擇數位電視目錄。
- 按上/下鍵選擇系統設定項，然後按確認鍵進入。
- 按上/下鍵選擇聲道模式，然後按確認鍵進入。
- 按上/下鍵選擇您想要的模式，然後按確認鍵。
- 可按退出鍵直接退出。如無操作則系統會在幾秒鐘之後自動退出。



10.2.3 畫面設定

依使用的電視（傳統4:3, 寬螢幕16:9）不同調整畫面輸出比例。

- 首先選擇數位電視目錄。
- 按上/下鍵選擇系統設定項，然後按確認鍵進入。
- 按上/下鍵選擇畫面設定，然後按確認鍵進入。
- 按左/右鍵選擇您想要的模式，然後按確認鍵。
- 可按退出鍵直接退出。如無操作則系統會在幾秒鐘之後自動退出。

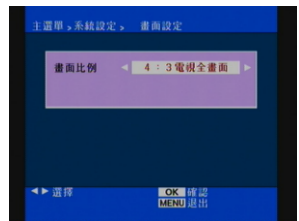

註：

4:3電視全畫面 / 4:3電視畫面切割 / 4:3電視全螢幕

以上三種模式依據傳統4:3來填滿電視畫面，當訊號來源是16:9的訊號時候，則這三種設定可以改變顯示出來的畫面。

1. 電視全畫面(letterbox): 將完整的16:9畫面及比例顯示於4:3電視，則上下會有空白。
2. 畫面切割(pan&scan): 保留16:9畫面比例並填滿4:3電視畫面，來源畫面左右會被切割。
3. 電視全螢幕(ignore): 將完整16:9畫面顯示於4:3電視，則該畫面有拉高的現象。

10. 數位電視功能

16:9電視全畫面 / 16:9電視畫面切割 / 16:9電視全螢幕

以上三種模式依據寬螢幕電視16:9來填滿電視畫面，當訊號來源是4:3的訊號時候，則這三種設定可以改變顯示出來的畫面。

1. 電視全畫面(letterbox): 將完整的4:3畫面及比例顯示於16:9電視，則上下會有空白。
2. 畫面切割(pan&scan): 保留4:3畫面比例並填滿16:9電視畫面，來源畫面左右會被切割。
3. 電視全螢幕(ignore): 將完整4:3畫面顯示於16:9電視，則該畫面有拉高的現象。

10.2.4 原廠設定

回復原廠設定。回復原廠設定後，所有頻道列表、密碼設定及喜愛頻道列表均會被清除，若要重新設定請按電源鍵切至待機模式後再重新開機，系統在回復原廠設定後，第一次開機時會重新掃描頻道。

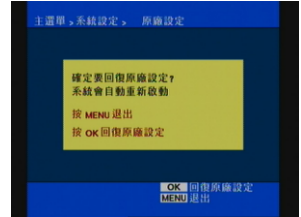

10.3 進階選項

10.3.1 設定保護頻道

- 首先選擇數位電視目錄。
- 按上/下鍵選擇進階選項，然後按確認鍵進入。
- 按上/下鍵選擇設定保護頻道，然後按確認鍵進入。

在此選單下，您可以進行如下操作：啓用密碼，變更密碼。鎖住頻道和取消密碼。

啓用密碼

按上/下鍵選擇啓用密碼，然後按確認鍵進入鎖住頻道功能。可以針對頻道執行密碼保護。

變更密碼

可以於設定密碼後變更密碼，亦可以用來取消頻道保護。填新密碼時留空白，即可刪除密碼。

鎖住頻道

可以用密碼保護頻道，如此當您選擇該節目時，需輸入密碼，才可以看該節目，若輸入錯誤，則會顯示頻道鎖住的訊息。

取消密碼

本功能可將該頻道全時段鎖住，目前無提供特定時段的頻道鎖碼，故若在某特定時段節目播出後若要收看，請進入鎖住頻道功能解除鎖定，或將密碼取消即可。

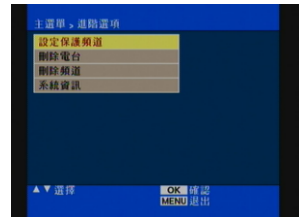

10. 數位電視功能

10.3.2 刪除電台

可以針對已經搜尋到的電視台執行刪除整個電視台的節目；若在刪除後想重新收看該電台，請選擇自動掃描或手動掃描功能。

- 首先選擇數位電視目錄。
- 按上/下鍵選擇進階選項，然後按確認鍵進入。
- 按上/下鍵選擇刪除電台，然後按確認鍵進入。
- 按上/下鍵選擇您想要刪除的電台，然後按確認鍵即可。



10.3.3 刪除頻道

針對已經搜尋到的頻道進行刪除頻道。

- 首先選擇數位電視目錄。
- 按上/下鍵選擇進階選項，然後按確認鍵進入。
- 按上/下鍵選擇刪除頻道，然後按確認鍵進入。
- 按上/下鍵選擇您想要刪除的頻道，然後按確認鍵即可。若想取消刪除操作，可再次按確認鍵。
- 按左/右鍵可進入列表的上一/下一頁。



10.3.4 系統資訊

- 首先選擇數位電視目錄。
- 按上/下鍵選擇進階選項，然後按確認鍵進入。
- 按上/下鍵選擇系統資訊，然後按確認鍵進入即可顯示數位電視的硬體軟體版本資訊。

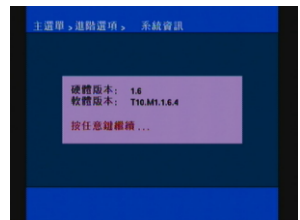

11. 數位電視的其他功能

11.1 電子節目指南

請使用遙控器上的節目鍵，啓用電子節目指南的功能。目前提供兩種瀏覽電子節目指南的模式（總節目表/每日節目表），並提供預約節目功能。讓你的數位電視時間一到即可切換至該節目。在支援電子節目的頻道上按確認鍵即可瀏覽該時段節目的詳細內容。

在使用預約節目功能時，請先確認該頻道有提供電子節目頻道指南；亦即在日期及節目名稱欄位中需顯示資訊，同時在預約節目後播出節目之時間，以該時段電視台的時間為準。



11.2 預約節目顯示

目前提供最多預約十個節目，並提供三種預約模式（一次/每日/每周）進行預約的動作。預約該節目之後，則時間一到就會自動轉台至該節目。



12. 故障檢查

圖像及伴音出現不正常時，通常是由於連接不當，調整不正確導致。因此，用戶應首先按下列故障之徵狀檢查各種連接、開關等。若連接一切正常而故障仍然存在，則須聯繫當地的維修部門予以解決。

徵狀	原因
無圖像 . 無伴音	<ul style="list-style-type: none">• 家中保險絲，斷路器不正常。• 電源插座開關沒打開。• 線路接觸不良。
無圖像 . 有伴音	<ul style="list-style-type: none">• 調整亮度，對比度控制鍵。• 有可能電視臺出現故障。
圖像正常 . 無伴音	<ul style="list-style-type: none">• 可能音量沒打開，按 VOL. ► 。• 可能為 MUTE 狀態，再按 MUTE 鍵。
有雪花點及干擾	<ul style="list-style-type: none">• 調節室內，室外天線。• 檢測天線連接處。• 用微調調節頻道。• 可能電視臺出現故障。
無彩色	<ul style="list-style-type: none">• 是否為黑白電視節目。• 調節色度控制製鍵 。• 調節制式選擇鍵。
圖像有雜亂波紋	通常是由於當地干擾造成的，例如汽車、日光燈、電吹風筒，調節天線使干擾減至最小。
圖像重影	通常是由於附近的建築物和高山反射引起的，調節天線以改善圖像，建議最好使用室外天線。

徵狀	原因
遙控器不操作	<ol style="list-style-type: none">1. 需要更換電池。2. 電池極性安裝不正確。3. 主電源沒有接通。4. 遙控感應器的通路受到阻礙或受到干擾。

13. 規格

主機

1. 類比電視部分

電視廣播制式	NTSC-M
AV顏色制式	NTSC 3.58
預調節目數碼	181 (類比電視)
頻道指示燈	螢幕顯示
選單語言	English/中文
功能調整指示燈	選單顯示
射頻天線輸入	75Ohm (不平衡)
影像輸入輸出	75ohm 1.0Vp-p, RCA
聲音輸入	10k Ohm 0.5 VRms
聲音最大輸出	1k ohm 0.5 Vrms
聲音輸出功率	≥6W +6W

2. 數位電視部分

數位電視制式	DVB-T
頻率範圍	474Mhz ~ 858 Mhz
輸入阻抗	75-ohm (不平衡)
輸入電平	-5dBmV ~ -79dBmV
解碼標準	COFDM
解調方式	QPSK, 16-QAM, 64-QAM
高頻頭帶寬	6 Mhz
FFT 模式	2K/8K
保護間隔	1/4, 1/8, 1/16, 1/32
前向糾錯率	1/2, 2/3, 3/4, 5/6, 7/8
影像/聲音解碼	
遵循標準	MPEG-2 ISO/IEC 13818, MPEG-2 MP@ML
輸入率	Max. 27.71Mbit/s
影像分辨率	SD 720x480
聲音解碼	MPEG layer I & II, Musicam
聲音模式	立體聲, 左聲道, 右聲道

3. 其他

工作電壓	110V~ , 60Hz
功率消耗	150W
螢幕對角尺寸	29" (74cm)
機體尺寸	784X528X579 MM
淨重	43 kg

紅外線遙控器

特點	全功能遙控
有效距離	8米
電源	DC 3V (2 節 AA 型) 電池

包裝清單

主機	一部
遙控器	一個
說明書	一本

產品為改良起見，若有設計及規格之更改，恕不另行通知。

SAMPO

聲寶股份有限公司 桃園縣龜山鄉大華村頂湖26-3號 客服專線：0800-00-5438 【0800-鈴鈴-我是聲寶】 <http://www.sampo.com.tw>