

HDTV 1080i / 720P / 1080P

数字高清

**HiD43P5**  
**HiD52P5**  
背投影彩色电视机

**使用说明书**

尊敬的客户，因本机功能较多，为了充分有效地应用各项功能，使用前，请您仔细阅读本机使用说明书。

**TCL集团股份有限公司**

地址: 广东省惠州市仲恺高新技术开发区十九号小区

电话:0752-2260281

传真:0752-2289867

邮编:516006

**TCL**  
**王牌**

今天进入未来

[www.tcl.com](http://www.tcl.com)

**72-HD43P5-002**

产品执行标准号: Q / WP1024-2002

产品标准备案号:QB / 44130031474-2002

尊敬的客户: 如在使用中遇到问题, 请按维修指南所载及时与当地TCL分公司(或TCL特约经销商)联络, 同时也可和我公司直接联系。



<b>目录</b>	<b>1</b>	<b>如何收看高清晰电视[HDTV]节目</b>	<b>9</b>
.....	<b>1</b>	连接数字机顶盒 .....	<b>9</b>
<b>安全警告及注意事项</b>	<b>2</b>	显示HDTV .....	<b>9</b>
.....	<b>2</b>	画质、画面尺寸/位置和音质的调整 .....	<b>9</b>
<b>安全警告</b> .....	<b>2</b>	<b>如何显示高清晰逐行DVD画面</b>	<b>9</b>
<b>注意事项</b> .....	<b>2</b>	显示高清晰逐行DVD画面 .....	<b>9</b>
<b>产品特色及技术规格</b>	<b>3</b>	<b>如何使用个人电脑</b>	<b>10</b>
.....	<b>3</b>	连接电脑 .....	<b>10</b>
<b>产品特色</b> .....	<b>3</b>	切换到电脑模式 .....	<b>10</b>
<b>技术规格</b> .....	<b>3</b>	画质、画面尺寸/位置和音质调整 .....	<b>10</b>
<b>操作本机前的准备及线路连接</b>	<b>4</b>	<b>其它功能选择</b>	<b>10</b>
<b>投影式电视机的安装</b> .....	<b>4</b>	电视频道搜索 .....	<b>10</b>
<b>线路连接</b> .....	<b>4</b>	频道跳越与频道互换 .....	<b>11</b>
<b>前控制板及主遥控器</b>	<b>5</b>	彩色制式选择 .....	<b>11</b>
前控制板 .....	<b>5</b>	声音制式选择 .....	<b>11</b>
主遥控器按键图解 .....	<b>5</b>	定时操作 .....	<b>11</b>
<b>遥控器及无线耳机</b>	<b>6</b>	显示状态 .....	<b>12</b>
遥控器使用说明和电池安装 .....	<b>6</b>	几个超级功能 .....	<b>12</b>
无线耳机的使用 .....	<b>6</b>	屏显语种 .....	<b>13</b>
<b>如何收看普通电视节目</b>	<b>7</b>	静音功能 .....	<b>13</b>
开机 .....	<b>7</b>	画面静止功能 .....	<b>13</b>
彩色中心调整 .....	<b>7</b>	AV功能 .....	<b>13</b>
进入TV状态 .....	<b>7</b>	画中画功能 .....	<b>13</b>
自动搜索电视节目 .....	<b>7</b>	<b>干扰与故障的排除</b>	<b>15</b>
选择/切换频道 .....	<b>8</b>	故障检查 .....	<b>15</b>
音量、音质的调整 .....	<b>8</b>	干扰排除 .....	<b>16</b>
画质调整 .....	<b>8</b>	<b>装箱单</b>	<b>16</b>
关机 .....	<b>8</b>	.....	<b>16</b>



安全警告

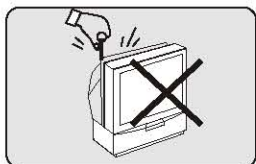

机内有高压，非专业人员切勿打开后盖，以防触电。

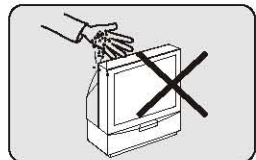

切勿将异物（如：铁屑、项链、硬币等）掉入机内，以防引起电路短路着火，损坏电视机。

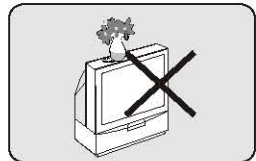

切勿将花瓶之类装满液体的物体放在电视机上。

注意：

若由寒冷地方直接把本机搬到温暖的地方，或房间的温度突然发生变化，则荧幕的图像有时会显得模糊或色彩不鲜明。这是由于机内的反射镜或透镜凝结成水滴的缘故。遇此情形，先让机内的潮气干燥以后，才开始操作。



注意事项

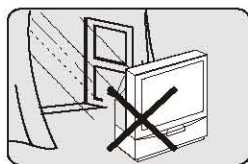

电视机严禁雨淋、受潮和严重的灰尘侵蚀，以防引起触电或电路短路着火。

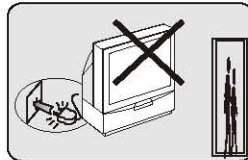

长期外出或雷电时请将电源插头和天线插头拔掉。

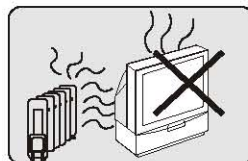

机内温度过高易引起电视机损坏，应保证电视机通风良好，切勿堵塞电视机散热孔。电视机应远离热源（如：暖气、火炉等）处，并避免阳光直射。

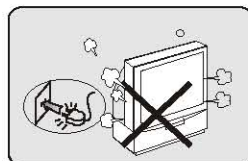

电视机使用过程中发现异常（如有异味等）或不慎将异物落入机内，应立即关闭电视机并拔出插头，尽快与保修单位联系检修。

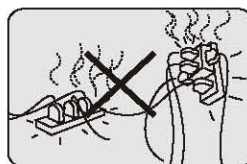

应根据电视机的电源消耗功率选择合适的电源插座，勿与其它电器共用插座。

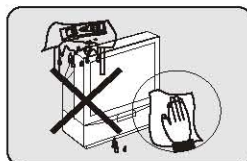
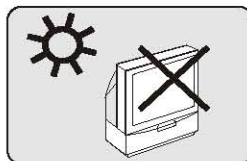
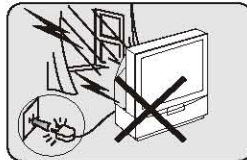

勿用酒精、氨水、稀释剂等清洗电视机表面，若确有需要，请用清水浸海绵或软布（可加少量中性洗涤剂）拧干后清洗，并切记在清洗前切断电源。

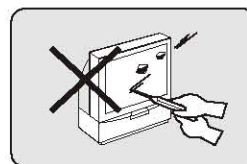

勿使电视机（尤其是显示屏）受到硬质物撞击，搬运、装卸时应特别注意。

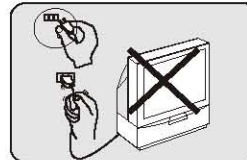

应注意保护好电视机的电源及插头，切勿因强拉重压使其损伤。

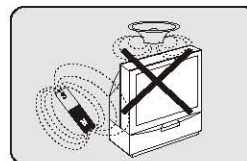

电视机应远离扬声器、电动机、变压器等磁性物品，以免引起彩色异常。

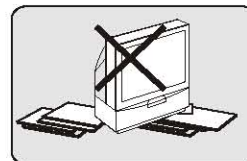

应根据电视机的重量将其放置于有足够强度的支撑台上，并要安放稳定，以免使电视机受到跌落等冲击而损坏。

产品特色

高清晰画面

用YPbPr、YCbCr端子连接DVD机，可完美展现DVD的高清晰画面。可支持逐行DVD及普通DVD分量输入。

高保真音响系统

音质超群，立体感与魄力十足。

数字逐点成像

将普通电视扫描行数加倍，PAL制节目可支持60Hz及85Hz数字逐点成像，NTSC制节目为60Hz数字逐点成像，画面细腻、清晰，无行结构线，彻底消除行间闪烁和大面积闪烁。

可连接PC

可连接电脑主机，支持VGA(640X480/60Hz)及SVGA(800X600/60Hz)显示格式。可作大屏幕电脑显示器玩游戏，看活动图像画面细腻，色彩鲜艳、亮丽。

HDTV显示

将数字电视机顶盒的输出与本机相连，就可以完美再现数字高清晰度电视画面，成为真正的数字电视接收系统。可支持1920X1080i等多种高清晰画面显示模式。

5D美化画面

数字梳状滤波器，DNR(动态数字降噪)，DCTI(动态彩色瞬间改善)，DLTI(动态亮度瞬间改善)，动态蓝、黑电平扩展5项画质提升技术，大幅度提高普通电视的画面质量。

节能背投

待机功耗小于3W，通过中国节能产品认证

本机无信号15分钟左右会自动进入待机状态。

技术规格

- 投影系统：3显像管，3透镜，高清晰度系统及液冷却系统
- 显像管：7in，高亮度单色显像管，具有光耦合
- 投影透镜：高性能，大直径组合透镜
- 可视图像对角线尺寸：109厘米(43in；HID43P5)  
132厘米(52in；HID52P5)
- 接收频道：470MHz全频道有线电视(DSI~57CH ZI~Z37CH)
- 电视制式：PAL、SECAM、NTSC3.58、NTSC4.43
- 伴音制式：D/K、I、B/G、M
- 丽音系统：D/K、I、A2 立体声(德国)
- 预调节目记忆量：100个(0~99)
- 射频天线输入：75Ω 不平衡
- 音频输出(扬声器)：20WX2
- 端子数量：
  - 视频 输入：4，输出：1  
电平：1Vp-p，阻抗：75Ω
  - 音频 输入：7  
电平：500mVrms  
输出：1  
电平：700mVp-p
  - S视频 输入：2  
Y：1Vp-p，75Ω，同步负值  
C：0.286Vp-p，75Ω
  - DVD分量端子 输入：1  
Y：1Vp-p，75Ω，同步负值  
Cb：0.7Vp-p，75Ω  
Cr：0.7Vp-p，75Ω
- HDTV/逐行DVD分量端子：1
- 15-PIN VGA接口：1
- 工作电压：160V-240V~ 50Hz
- 功率消耗：200W
- 机型尺寸：(宽×深×高) 932mm×530mm×1255mm (HID43P5)  
1124mm×530mm×1348mm (HID52P5)
- 质量(kg)：≈53.5 (HID43P5)  
≈66(HID52P5)





## 投影式电视机的安装

### (1) 固定脚轮勿使滚动

本机装有便于移动脚轮，在固定本机时按如图所示将制动垫衬垫到脚轮下面，使脚轮不能滚动。

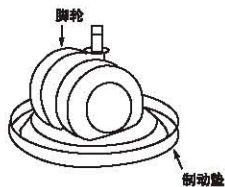

### (2) 最佳观赏角度

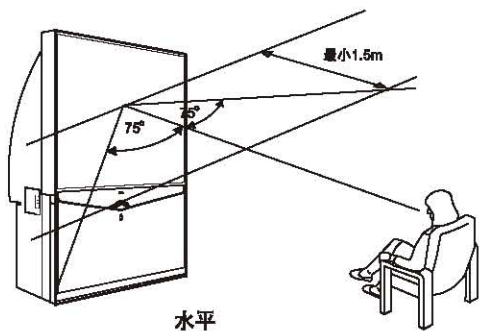

水平

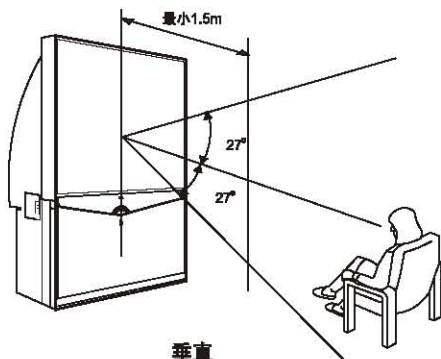

垂直



## 线路连接

### 侧面AV输入4的连接

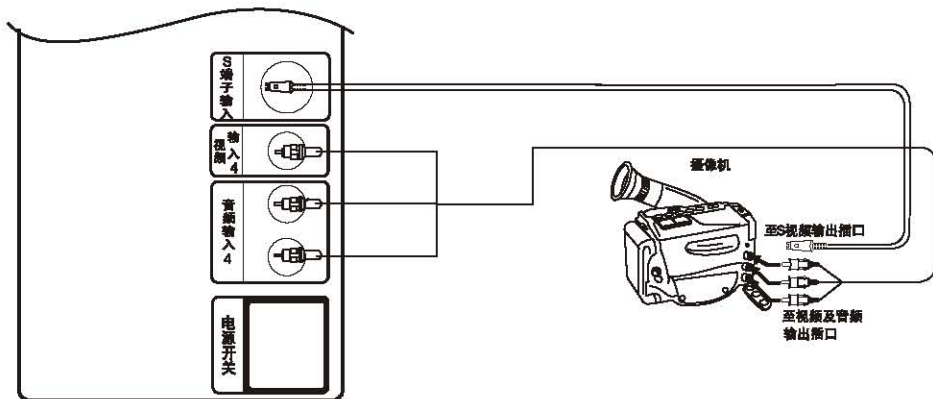

### 后背

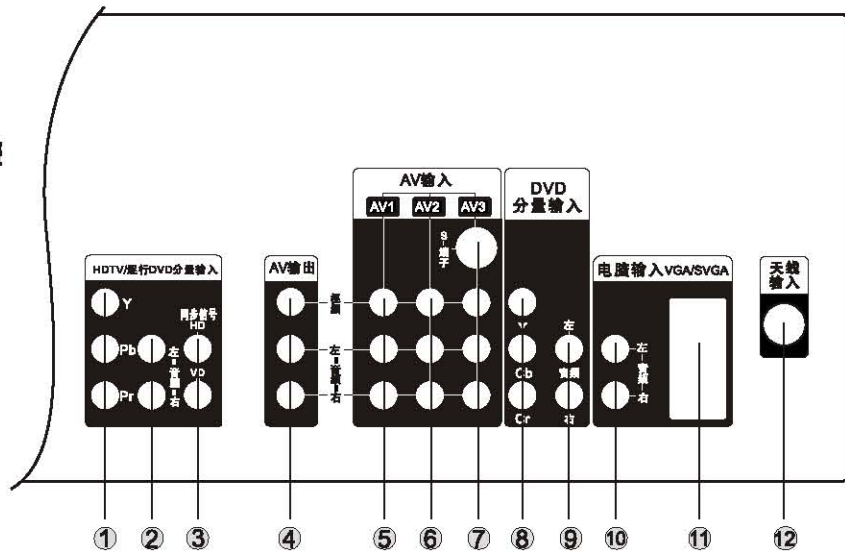

- |                  |          |               |            |
|------------------|----------|---------------|------------|
| 1. HDTV逐行DVD分量输入 | 4. AV输出  | 7. AV3输入      | 10. 电脑音频输入 |
| 2. HDTV 音频输入     | 5. AV1输入 | 8. DVD 分量信号输入 | 11. 电脑信号输入 |
| 3. HDTV同步信号输入    | 6. AV2输入 | 9. DVD 音频输入   | 12. 天线输入   |

注：S-端子和视频端子同时插入时，本机将优先选择S-端子信号。

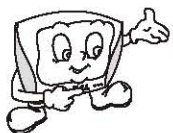

前控制板

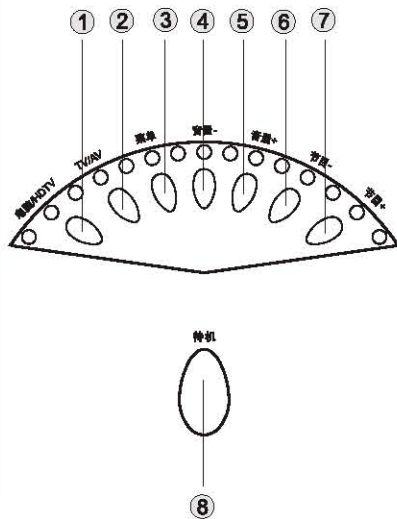
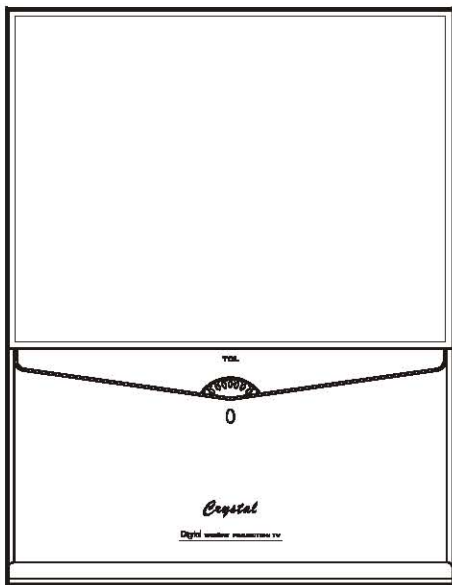

- 1、电脑/HDTV
- 2、AV/TV键
- 3、菜单键
- 4、音量-键
- 5、音量+键
- 6、节目-键
- 7、节目+键
- 8、待机键

面板上有15颗指示灯，中间的一颗为红蓝双色待机指示灯。其余为蓝色灯。在关闭画中画状态下，用户可以通过按遥控器上的模式键来选择自己喜欢的指示灯模式（分内收、外散、单一双色灯三种模式）。如果您觉得闪烁的指示灯妨碍您的正常收看，可以选择单一红/蓝双色指示灯模式。

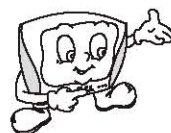

遥控器按键图解

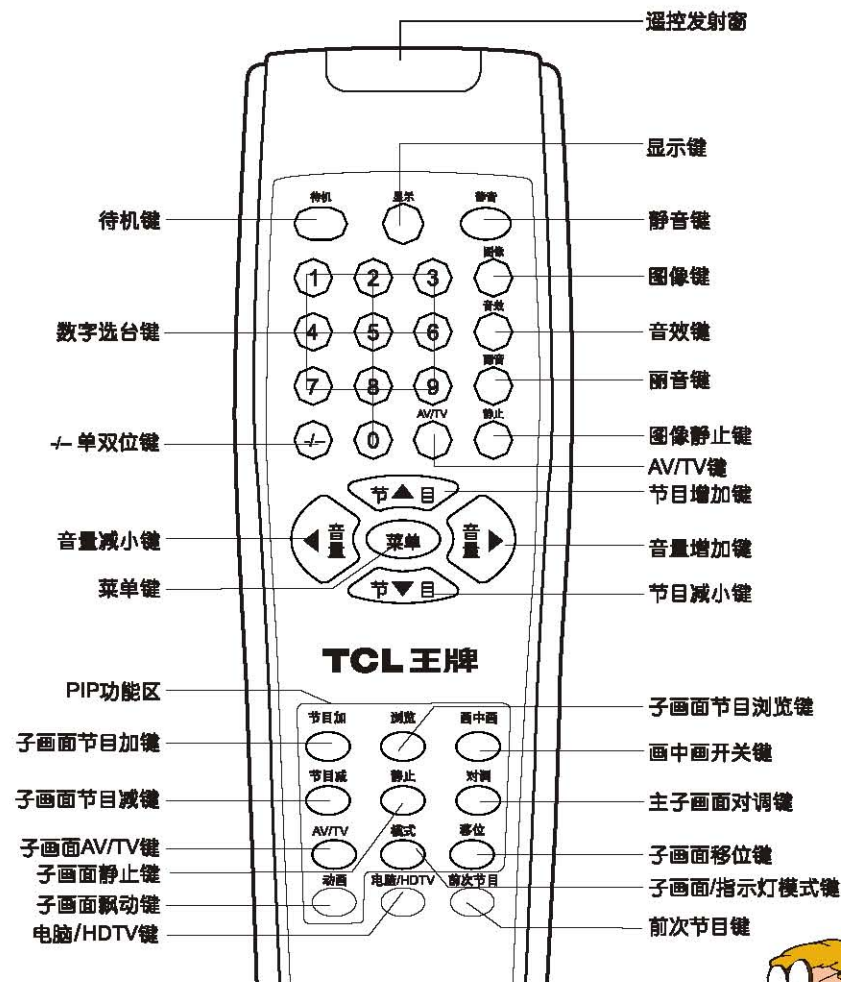

- 待机键
- 遥控发射窗
- 数字选台键
- 显示键
- + 单双位键
- 静音键
- 音量减小键
- 图像键
- 菜单键
- 音量增加键
- PIP功能区
- 子画面节目浏览键
- 子画面节目加键
- 画中画开关键
- 子画面节目减键
- 主子画面对调键
- 子画面AV/TV键
- 子画面移位键
- 子画面静止键
- 子画面指示灯模式键
- 子画面飘动键
- 前次节目键
- 电脑/HDTV键



## 遥控器使用说明

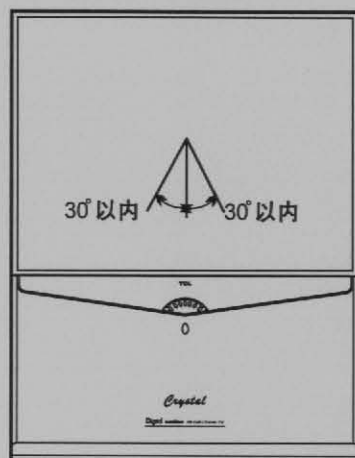

### 注意：

请将遥控器对准背投的屏幕，若主机与遥控器之间有障碍物，遥控可能失灵。

## 遥控器电池安装

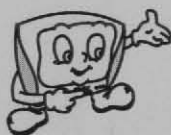

打开遥控器背面的电池盒后盖，然后按电池盒内所标注的极性相应放入两节7号1.5V电池，最后把电池盒盖盖上。

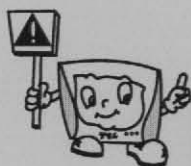

注：请勿将新、旧电池或不同型号电池混合使用。

电池电力微弱时会发生泄漏电解液现象，从而损坏遥控器。

当操作不灵敏时，有可能是电池电力微弱，请更换电池。

遥控器长期不用，请将电池取出，以免电池泄漏电解液。

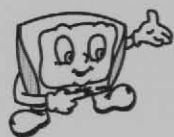

## 无线耳机的使用

本无线耳机系统具有两种功能：

- 1.可作为无线耳机使用，用来接收该背投的电视音频。
- 2.可作简易遥控器使用。

使用方法：

- 1.将耳机插入简易遥控器底部的耳机插孔。
- 2.按副遥控器的“音量减”键使音量减少到零或按主遥控器的“静音”键即可戴上耳机收听了。
- 3.当按主遥控器的静音键而使主机静音后，副遥控器音量加减键不起作用。
- 4.无线耳机音量可通过耳机线上的音量旋钮调节。

注意：副遥控器的音量加减仅在非静音状态下对主机喇叭音量起调节作用。为了省电，当不使用此功能时请将耳机拔出。

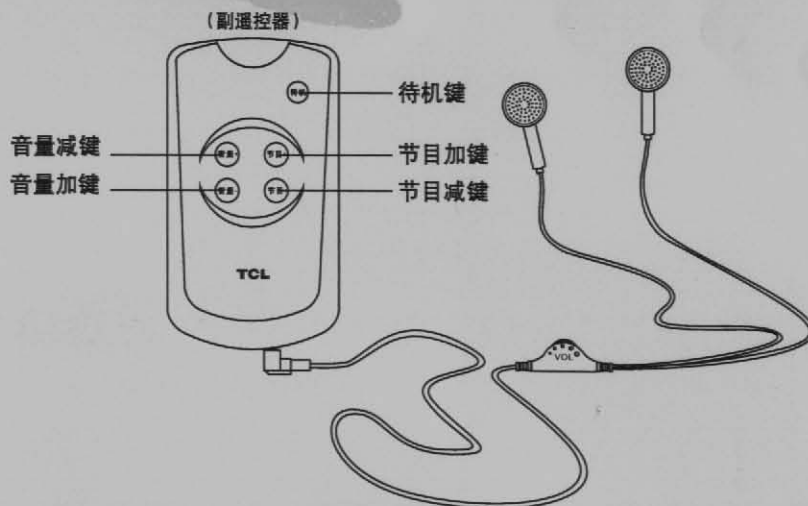



首先请将电源及信号线接好。

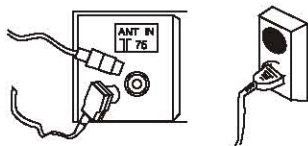

### 开机

- 1 按主机侧面的“电源开关”键接通电源。
- 2 按遥控器上“待机”键或者按主机前面板的“待机”键。
- 3 电源指示灯闪烁一段时间变成蓝色，电视机进入正常工作状态。  
注：若上次在开机状态下直接关断电源关机，下一次接通电源后自动进入第3步。

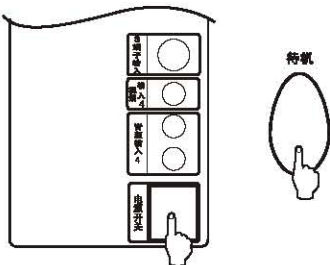

### 彩色中心调整

首次使用本机前，请先进行彩色中心调整。因为投影电视机放置的位置或角度改变或移动后，投影显像管的图像可能会以3层颜色（红、绿、蓝）出现在电视屏幕上。这3种颜色若不能重合，色彩便不鲜明，图像也模糊，所以必须进行彩色中心调整。按以下步骤进行彩色中心调整。（注：前控制板上的按键不能调）

- 1 按“菜单”键，再按“节目▲”键或“节目▼”键选择“彩色中心”项。
- 2 按“音量▶”或“音量◀”键进入彩色中心调整状态。



- 3 按画中画“节目加”或“节目减”键，移动光标，选择屏幕中心调整点，画面显示如右图：

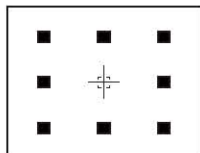
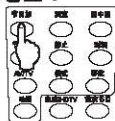

- 4 按“菜单”键，选择调整红色/蓝色会聚。



- 5 按“节目▲”或“节目▼”键，“音量◀”或“音量▶”键，使光标处的红色/蓝色会聚与绿色基准重合，直至变为白色。



- 6 中心会聚调整完毕后，按画中画“节目加”或“节目减”键选择四周调整点，对屏幕四周会聚进行调整。

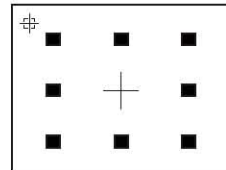
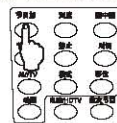

- 7 同理，重复4、5项操作，使调整处会聚与绿色基准重合，直至变为白色。

- 8 按“动画”键存储调整数据。

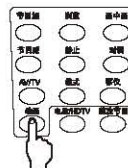

- 9 按“静音”键，退出彩色中心调整，返回原来画面。

注：如果您对自己调整的效果不甚满意，按“电脑/HDTV”键将返回出厂时预设的会聚状态。不按“动画”键，直接按“静音”键，当前调整效果不被保存，下次开机可恢复到调整前效果。

### 进入TV状态

- 1 按遥控器或主机上的“TV/AV”键或直接按节目增/减键、数字键可进入TV状态。
- 2 连续按“TV/AV”键，主机屏幕会循环出现如下所示字符。



### 自动搜索电视节目

- 1 按“菜单”键进入主菜单。



主菜单



- 按“节目增/减”键选择“频道设置”项。
- 按“音量增/减”键进入“频道设置”子菜单，再按“节目增/减”键选择“自动搜台”子菜单。
- 按“音量▶”键进入“自动搜台”子菜单。
- 按“音量▶”键进行搜索，搜索完毕，回到初始的台号。



## 注意

- 搜索过程中，按“◀音量”键可中断搜索，回到“自动搜台”子菜单。
- 本次搜索没有涉及到的台号保持原有节目不变。



## 选择/切换频道

### ① 直接切换频道

由“节目▲/▼”键做升降频道切换（节目增/减）：存在记忆中的电台会依号码顺序出现。

### ② 用遥控器上的“数字”键选择频道

- 10~99：先按“-/-”键，待屏幕显示“-”时，再按二位数来选择。
- 0~9时：可直接按“数字选台”键选择。例如：频道9。

## 注意

- 选择频道后，荧幕左上角出现频道数字，例如：频道9则显示“9”。
- 运用“数字选台”键选台时，不在记忆中的频道也可以选择到。



## 音量、音质的调整

### 音量调整

音量增/减键：按“◀音量”为音量减小，按“音量▶”为音量增大。

### 音质调整

- 按“菜单”键进入主菜单。
- 按“节目增/减”键选择“音效”项。



主菜单

- 按“音量增/减”键进入“音效”子菜单。
- 通过“节目增/减”键与“音量增/减”键对各项进行适当调整。
- 调整完毕，连续按“菜单”键退出。

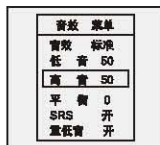

## 注意

“平衡”项正常位置为“0”，当左右声道不一致时，可左/右调节。



## 画质调整

- 按“菜单”键进入主菜单，按“节目增/减”键，选择“图像”项。如右图：
- 按“音量增/减”键进入“图像”子菜单。如右图：
- 通过“节目增/减”键与“音量增/减”键对各选项进行适当调整。
- 调整完毕，连续按“菜单”键退出。



主菜单

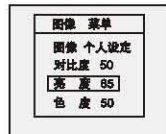

## 注意

色调的调整是针对“N3.58”、“N4.43”彩色制式节目的，在“PAL”制式、DVD模式、HDTV模式和VGA模式，无此项功能。

附：调整图像各相关量的依据：

- 标准状态下，对比度、亮度、色度、色调均在中间位置。
- 当觉得图像层次不够鲜明或环境较亮时（如白天），可适当加大对比度；反之，当图像有刺目感时，应减小对比度。
- 亮度设置过大，会使图像整体泛白或有发朦感觉，图像应当黑的地方不够黑，应减小亮度设定值；亮度设置过小，会使图像黑的部分过多（不该黑的地方黑），应加大亮度设定值。



## 关机

按遥控器上的“待机”键或前面板上的“待机”键，可关闭画面，主机处于待机状态。要关闭电源，应按主机上的“电源”键。

### 如何收看高清晰电视 (HDTV) 节目



#### 连接数字机顶盒

将AV线分别连接到机顶盒L、R、Y、Pb、Pr、HD、VD 输出口,若机顶盒无HD、VD输出,则可不连接这两个信号,将AV线另一端接到本机后面HDTV/逐行DVD 分量输入相应端口。(请参照设备连接图)



#### 显示HDTV

按主机前控制板的“电脑/HDTV”键或遥控器上的“电脑/HDTV”键,选择到HDTV模式即可收看数字电视节目信号来源。连续按“电脑/HDTV”键,HDTV和电脑两种模式会循环出现。

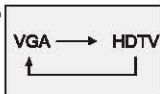

#### 画质、画面尺寸/位置和音质的调整

- 在“高清晰电视模式 (HDTV)”状态下,按“菜单”键,会出现主菜单。
- 按“节目增/减”键,选择“图像”项,按“音量增/减”键进入“图像”子菜单,如右图:
- 通过“节目增/减”键与“音量增/减”键对各选项进行适当调整。
- 在主菜单下可选出“几何调整”子菜单,如右图,对各项进行调整。
- 音质调整与电视状态音质调整相同。
- 调整完毕,连续按“菜单”键退出。



尺寸/位置调整	操作显示屏	使用情况
场幅		修改画面上下部分在荧幕上的高度,若有边缘空白区,上下尺寸越大,则画面越填满荧幕。

尺寸/位置调整	操作显示屏	使用情况
场中心		将画面在荧幕上的位置上下移动,例如若荧幕下方字幕看不见,将位置往上拉,则可见到字幕。
行幅		修改画面左右部分在荧幕上的宽度,若有边缘空白区,左右尺寸越大,则画面越填满荧幕。
行中心		将画面在荧幕上的位置左右移动。

此图只是示意画面在屏幕的位置。

#### 注意

- 各参量调整时,相应的数字会变化。
- 标准状态下,亮度、对比度、色度均设在“50”。
- 当觉得图像层次不够鲜明或环境较亮时(如白天),可适当加大对比度;反之,当图像有刺目感时,应减小对比度。
- 当图像整体泛白或有发朦感觉,应减小亮度设定值。当图像整体偏黑时,应加大亮度设定值。
- 一般情况下“行场中心/行场幅”尽量少调,除非因节目源影响,再适当进行调整。

### 如何显示高清晰逐行DVD画面



#### 显示高清晰逐行DVD画面

- 用AV线分别将高清晰逐行DVD机的高清晰分量端子Y、Pb、Pr与本机后面的HDTV分量输入端口Y、Pb、Pr一一对应连接。(对于带VGA输出端口的DVD,可以用VGA线与本机“电脑输入”端口连接。)
- 按主机上的“电脑/HDTV”键或遥控器上的“电脑/HDTV”键切换到高清晰模式或电脑模式,即可欣赏完美的高清晰DVD画面。
- “画质”与“画面尺寸/位置”的调整同“高清晰模式”。



### 注意

如果您的DVD机为普通DVD机，而不是高清晰逐行DVD机，应将分量信号连接至DVD输入端Y/CbCr。如果出现画面抖动，请使用你的DVD遥控器检查你的DVD输出制式(PAL/N)是否正确。



### 连接电脑

连接电脑：参照设备连接图，请将您的电脑（桌上型或笔记本型皆可适用）显示输出口和本机后面的电脑输入口用一根VGA（15针）信号线连接起来。



### 切换到电脑模式

按主机上“电脑/HDTV”键或遥控器上“电脑/HDTV”键切换到电脑模式。若连续按“电脑/HDTV”键，则电脑和高清晰数字电视模式两种状态循环出现。

### 注意

在电脑模式下，启动您的电脑，则本机将出现您的电脑信息画面，如果本机无法收视您的电脑信息，请将您的电脑显示模式（或分辨率）设定在VGA（640X480）/60Hz或SVGA 800×600/60Hz。



### 画质、画面尺寸/位置和音质调整

- 在“电脑”状态下按“菜单”键，会出现主菜单。
- 按“节目增/减”键，选择“图像”项，按“音量增/减”键进入“图像”子菜单。
- 通过“节目增/减”键与“音量增/减”键对各选项进行适当调整。
- 在主菜单下可选出“几何调整”子菜单，如右图，对各项进行适当调整。
- 音质调整与电视状态音质调整相同。
- 调整完毕，连续按“菜单”键退出。

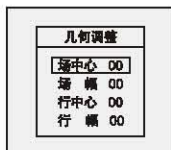
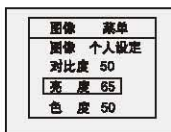

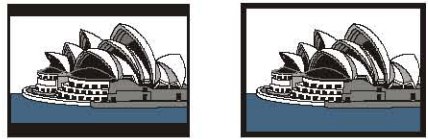
尺寸/位置调整	操作显示幕	使用情况
场幅		修改画面上下部分在荧幕上的高度，若有边缘空白区，上下尺寸越大，则画面越填满荧幕。

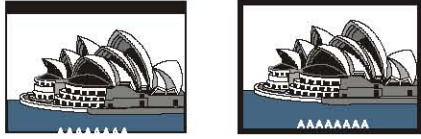
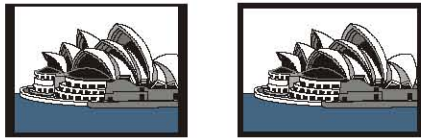
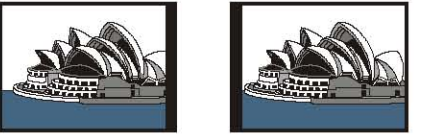
尺寸/位置调整	操作显示幕	使用情况
场中心		将画面在荧幕上的位置上下移动，例如若荧幕下方字幕看不见，将位置往上拉，则可见到字幕。
行幅		修改画面左右部分在荧幕上的宽度，若有边缘空白区，左右尺寸越大，则画面越填满荧幕。
行中心		将画面在荧幕上的位置左右移动。

此图只是示意画面在屏幕上的位置。

### 注意

- 本机画面清晰度高，亦可供电脑的文档处理或程序设计使用。
- 适合做公司会议，商品展售的辅助器材或赏玩多媒体光碟及软件。
- 若本机作为笔记本电脑的显示器时，请先将笔记本电脑的显示设置设为可外接显示器的状态。



### 电视频道搜索

#### 手动搜索

- 按“菜单”键进入主菜单后，再按“节目增/减”键选择“频道设置”项，按“音量增/减”键进入“频道设置”子菜单。如右图：
- 按“节目增/减”键选择“手动选台”项，再按“音量增/减”键进入“手动选台”子菜单，如右图：
- 在“频率”项中所列频率为当前节目频率，若您不想从此频率处开始搜索，可选择“频段”项，按“音量增/减”键向上/向下改变频段来设定频率到合适位置。
- 按“节目增/减”键，选择“频道搜索”项，按“音量增/减”键进行向上/向下搜索，搜索到节目后，自动停止，并储存。
- 搜索完毕后，连续按“菜单”键退出。

### 其它功能选择

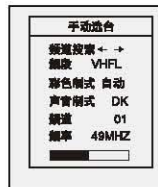
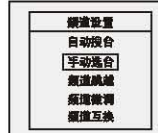



## 微调

如果因为某种原因引起频率偏差，可能造成HID画面不稳或伴音噪声大等现象。此时，可以用频率微调功能进行校正。

- ① 在“频道微调”子菜单中，按“节目增/减”键选择“频道微调”项。
- ② 按“音量增/减”键，可向上或向下微调频率，使图像和声音均达到最佳。
- ③ 调整完毕后，连续按“菜单”键退出。



## 频道跳越与频道互换

### 频道跳越

对于一些假台或重复节目，可以通过台号跳越功能进行删除，给将来选看节目带来方便，通过“节目增/减”键选看节目时，被删除的节目不再出现，但通过“数字选台”键输入相应的台号仍可将其选出观看。

- ① 按“菜单”键进入主菜单后，按“节目增/减”键选择“频道设置”项，再按“音量增/减”键进入“频道设置”子菜单。
- ② 按“节目增/减”键选择“频道跳越”项，再按“音量增/减”键进入“频道跳越”项，如右图：
- ③ 通过“节目增/减”键，选择“频道”项，按“音量增/减”键选择需跳越的频道号，再按“节目增/减”键选择“跳越”项，再按“音量增/减”键选择“Y”或“N”，选择“Y”跳越生效。
- ④ 连续按“菜单”键退出。

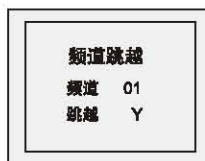

### 频道互换

如果您觉得存储的电台与节目号的对应关系不符合您的习惯时，使用“频道互换”功能，问题可迎刃而解。

- ① 按“菜单”键进入主菜单后，按“节目增/减”键选择“频道设置”项，再按“音量增/减”键进入“频道设置”子菜单。
- ② 按“节目增/减”键选择“频道互换”项，再按“音量增/减”键进入“频道互换”子菜单。
- ③ 分别将“频道1——”和“频道2——”设成您准备互换的节目号。按“节目增/减”键配合遥控器上的“数字选台”键设置您准备互换的节目号。
- ④ 按“节目增/减”键选择“存储”项，再按“音量增/减”键，台号就会互换。
- ⑤ 重复“3”、“4”步骤，可将各电视节目的台号换成您满意的台号。
- ⑥ 连续按“菜单”键可退出。

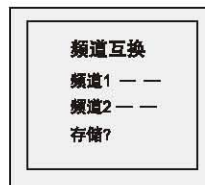

## 彩色制式选择

通过制式选择操作，使之适用于不同的国家和地区。本机具有自动识别电视信号制式的能力。如无特殊需要，建议您选择“自动”识别模式。

### A、彩色制式的选择

- ① 按“菜单”键进入主菜单，按“节目增/减”键选择“功能”项，再按“音量增/减”键进入“功能”子菜单。
- ② 按“节目增/减”键选择“彩色制式”项。
- ③ 用“音量增/减”键，可在自动、PAL、SECAM、NTSC4.43、NTSC3.58几种中选择其所需，通常选自动模式。



## 声音制式选择

- ① 按“菜单”键进入主菜单。
- ② 按“节目增/减”键选择“功能”项，再按“音量增/减”键进入“功能”子菜单。
- ③ 按“节目增/减”键，选择“声音制式”项。
- ④ 按“音量增/减”键，选择DK、I、BG或M模式，如果声音制式选错，则无正常伴音输出，这时您应重选伴音制式。



## 定时操作

### 时钟设定

本机内装有微电脑，具有准确的时钟功能。若您需要，可使用电视屏幕报时，经待机状态后再开机，时钟仍连续，主机被切断电源后时钟不再连续。

- ① 按“菜单”键进入主菜单，按“节目增/减”键选择“时间”子菜单。再按“音量增/减”键进入“时间”子菜单。
- ② 按“节目增/减”键，选择要调整的项目“时钟”。
- ③ 按遥控器上的“数字选台”键可依次设置“时”、“分”，输入有误请按“数字选台”键即可。

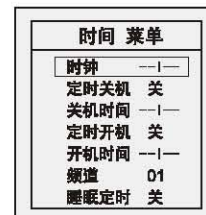

### 注意

- 1、本机时钟设定时间为24小时制。
- 2、时钟显示的快捷操作，按遥控器上的“显示”键，状态（如AV、TV等）、时间同时显示。再按此键，显示消失。

## 定时关机

- 1 按“菜单”键，进入主菜单，按“节目增/减”键选择“时间”项，再按“音量增/减”键进入“时间”子菜单。
- 2 按“节目增/减”键，选择“定时关机”项。
- 3 按“音量增/减”键，可选择开/关定时关机功能。如选择“关”，则关机时间的设定无效。如选择“今天”、“每天”，定时关机功能开启，在预定的关机时间到时，系统会自动关机，转入待机状态。
- 4 关机时间的设定：按“节目增/减”键，选择“关机时间”项。按遥控器上的“数字”键设定关机时间的“时”、“分”。

## 定时开机

- 1 按“菜单”键，进入主菜单，按“节目增/减”键选择“时间”项，再按“音量增/减”键进入“时间”子菜单。
- 2 按“节目增/减”键，选择“定时开机”项。
- 3 按“音量增/减”键确定定时开机功能的开/关。如选择“关”，则开机时间的设定无效。如选择“今天”、“每天”，则系统会在预定的开机时间里自动由待机状态开机。
- 4 开机时间的设定与关机时间的设定操作相同。

## 注意

本机开关机时间均视时钟设定而言。

## 开机台号

- 1 按“菜单”键，进入主菜单，按“节目增/减”键选择“时间”项，再按“音量增/减”键进入“时间”子菜单。
- 2 按“节目增/减”键，选择“频道”项。
- 3 按“音量增/减”键确定某一台号，如“20”台，那么在预定的时间开机后会直接显示您事先锁定的台号，即“20”台。



## 显示状态

- 1 按遥控器上的“显示”键，屏幕会显示目前欣赏的节目来源、制式、时间等信息。（时钟需预先设置，否则不显示时钟信息）
- 2 按“显示”键，屏幕状态显示消失。



## 几个超级功能

### 1、SRS 3D空间立体环绕声

本机采用最新潮流的SRS 3D空间环绕声技术。开启该功能，电视机能够高保真还原出环境音场，带给您亲临其境的感觉，本机所采用的SRS技术，主要适于立体声音源，例如AV输入的影碟节目。为便于您的使用，本机设置了五种音效模式。各种音效模式的使用详见下面的“音效选择”中的说明。

#### SRS(●)®

SRS及SRS标志为SRS.Labs,Inc,在美国及其它国家的注册商标。SRS技术需SRS Labs,Inc以专利牌照授权使用，并受到美国专利编号4,748,669及4,841,572和其它国家的专利所保护，购买此产品并不包括售卖以SRS技术制造的录音的权利。

### 2、音效的选择

按遥控器上的“音效”键，可快捷变换伴音模式，重复按此键，可在影院、音乐、新闻、标准、个人设定五种伴音效果中择其所好。

### 3、扫描模式的选择(仅对PAL制节目有效)

本机可将PAL制节目提升为60Hz逐行扫描或85Hz逐行扫描两种模式。按“菜单”键，进入主菜单，选择“功能”菜单的“扫描模式”调整项，按“音量增/减”键，选择HID1或HID2，可在两种扫描模式间切换。

### 4、图像模式选择

图像模式有四种选择，其中“标准”、“动态”、“柔和”是工厂经优化的推荐设定，另外一种“个人设定”模式，由用户根据个人的喜好设定。按遥控器上的“图像”键，屏幕上显示您所选定的画面模式，重复按此键，可在个人设定、标准、动态、柔和之中择其所好。

### 5、丽音功能的选择

本机具有丽音功能，能够接收带多伴音或立体声的电视广播。

- 1 如果电视台播放的是立体声的丽音节目，此时按遥控器上的“丽音”键，伴音可在单声道和立体声之间选择，如图：

单声道 → 立体声  
↑

- 2 如果电视台播放的是双语言的丽音节目，此时按遥控器上的“丽音”键，伴音可在单声道、双伴音-1、双伴音-2之间选择。如图：

单声道 → 双伴音-1 → 双伴音-2  
↑

注：丽音功能的使用要视电视台有播出丽音节目及所播出丽音节目的方式（双伴音或立体声）。当丽音广播信号质量较差时，会伴随数字噪声，此时请您用遥控器将伴音设定在“单声道”状态，即可正常收听。





### 屏幕语种

- 1 进入主菜单，选择“功能”项。（调出次级菜单）
- 2 按“节目增/减”键，移动光标选择“语言”项。
- 3 按“音量增/减”键选择屏显为中文或ENGLISH。

功能菜单	
中文ENG	中文
动态降噪	关
彩色制式	自动
声音制式	DK
色温	标准
扫描模式	HID1
美化画面	开

选择中文

FEATURES MENU	
ENG 中文	ENGLISH
DNR	OFF
SYSTEM	AUTO
SOUND	I
COL TEMP	STANDARD
SCANMODE	HID1
BEAUTIFY	ON

选择ENGLISH



### 静音功能

按遥控器上的“静音”键，主机喇叭伴音即消失，屏幕上出现静音字符。无线耳机接受相应伴音，再按一次该键，或按主遥控器的音量加减键，主机喇叭又恢复正常伴音，耳机无声，屏幕上的静音字符消失。

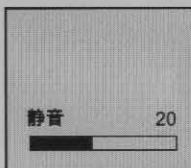

### 画面静止功能

按遥控器上的“静止”键，画面即呈静止状态，屏幕上出现“静止”字符。再按一次该键，又恢复正常画面，屏幕上的“静止”字符消失。



### AV 功能

按主机上的“TV/AV”键或遥控器上的“AV/TV”键，可选择HID的信号来源。连续按“TV/AV”键，电视、视频1、视频2、视频3、视频4、DVD、HDTV、VGA状态循环出现。

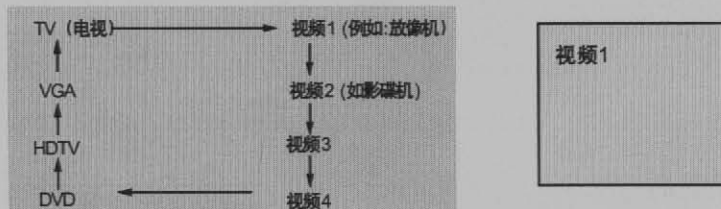

#### 注意

- 1、本机型设有四路视频输入接口和两路S-VIDEO（S端子）接口，如果您的放像机或影碟机有S-VIDEO接口，请从主机后面或侧面的S端子输入，可获得高画质效果。
- 2、按“TV/AV”键进入DVD状态时，输入普通DVD分量信号，可获得最佳画质。



### 画中画功能

这项功能可以在电视节目的大画面中插入小画面，让您在收看电视或其它视频节目时，同时可收看或监视其它电视或视频节目。

#### 注意

- 1 当大画面为DVD状态或扫描模式为HID2时，无画中画功能。
- 2 在“画中画”子菜单中必须把“画中画”项设为“开”才能对其它参量进行选择。

#### 画中画开/关

- 1 按“菜单”键，进入主菜单，再按“节目▲”或“节目▼”键选择“画中画”子菜单。
- 2 按“音量▶”或“◀音量”键，进入“画中画”子菜单，再按“节目▲”或“节目▼”键选择“画中画”项。
- 3 按“音量▶”或“◀音量”键，选择“开”或“关”，可以开启或关闭画中画显示。

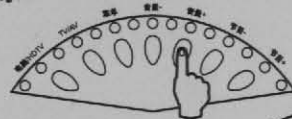

#### 快捷操作

按遥控器上的“画中画”键，可快捷开启或关闭画中画显示。

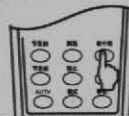

主菜单	
图像	
音效	
时间	
频道设置	
功能	
画中画	
彩色中心	
菜单选色	

画中画菜单	
画中画	关
视频	电视
频道	01
画中画模式	01
动画	关

#### 画中画TV/AV转换

- 1 按“菜单”键，进入主菜单，再按“节目▲”键或“节目▼”键，选择“画中画”项。
- 2 按“音量▶”键或“◀音量”键进入“画中画”子菜单。
- 3 按“音量▶”键或“◀音量”键使“画中画”项设为“开”，再按“节目▼”或“节目▲”键选择“视频”项。
- 4 按“音量▶”键或“◀音量”键，选择电视、视频1、视频2、视频3、视频4、DVD分量视频中的一种信号显示于子画面。

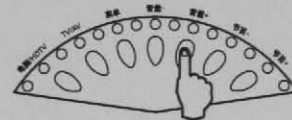

#### 快捷操作

先按遥控器上的“画中画”键，再按PIP功能区的“TV/AV”键，可快捷选择子画面的信号源。重复按此键可在TV、AV1、AV2、AV3、AV4、DVD中选择一种信号显示于子画面。

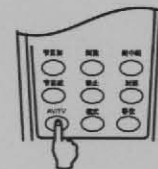



### 画中画频道转换

此功能只在子画面收看TV信号时使用。

- 1 按“菜单”键，进入主菜单，再按“节目▲”键或“节目▼”键选择“画中画”项。
- 2 按“音量▶”键及“节目▼”键选择“频道”项。
- 3 按“音量▶”键或“◀音量”键，选择子画面的频道加或减。

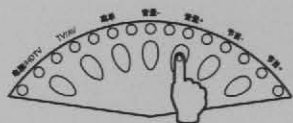

#### 快捷操作

按遥控器上的画中画“节目加”键或“节目减”键，可快捷实现子画面的频道加或减。

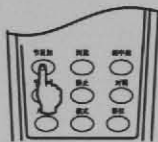

### 画中画模式的选择

- 1 按“菜单”键，进入主菜单。再按“节目▲”键或“节目▼”键，选择“画中画”项。
- 2 按“音量▶”键及“节目▼”键选择“画中画模式”项。
- 3 按“音量▶”键或“◀音量”键，可在1~6模式之间选择子画面的显示模式。
- 4 在多画面模式下，各画面显示的节目内容可由用户自行设定。

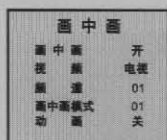

快捷操作：开启画中画后，直接按遥控器上“画中画”的“模式”键，则可在1—6模式间切换。

### 单画面浏览

此功能只在画中画显示TV信号时使用，按遥控器上画中画的“浏览”键，已记忆的电视频道将在子画面顺序显示。再按此键浏览功能停止。

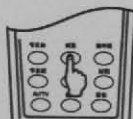

### 多画面浏览打开

在画中画打开时，按PIP功能区的“模式”键，选择到多画面模式时（3、4、12画面），子画面自动进入浏览状态，按“浏览”键可退出浏览状态。在多画面模式下，您可将各子画面设定为自己喜欢的频道，则子画面会自动在您所选的频道间浏览。  
设定方法：在画中画出现“》”字符（浏览状态标志）时，按PIP功能区“节目增/减”键选择频道或按PIP功能区“电视/视频”键选择AV节目。

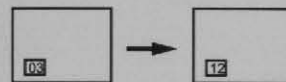
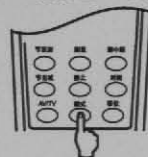

### 画中画静止

按遥控器上画中画的“静止”键，可使当前子画面图像静止。再按此键，图像变为活动画面。

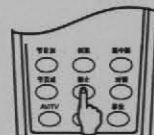

### 主、子画面对调

按遥控器上画中画的“对调”键，主画面和子画面的图像内容将对调。

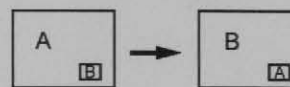
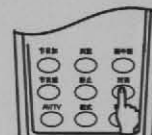

### 子画面移位

在动画效果关闭时，按遥控器上画中画的“移位”键，子画面显示的位置将按逆时针方向旋转。

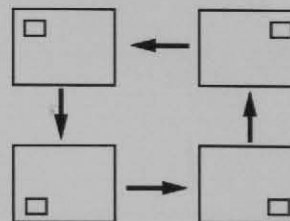
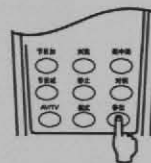

### 子画面飘动

(在画中画开启状态)

- ① 按“菜单”键，进入主菜单，再按“节目▲”键或“节目▼”键，选“画中画”项。
- ② 按“音量▶”键或“◀音量”键，进入“画中画”子菜单。
- ③ 按“节目▲”键或“节目▼”键，选择“动画”项。
- ④ 按“音量▶”键或“◀音量”键，开启画中画自由飘动功能。

注：按遥控器上的画中画“动画”键，能直接开启或关闭该功能。



## 故障检查

图像及伴音出现不正常时，通常是由于连接或调整不正确所致。因此，用户应首先按下列故障的症状检查各种连接，若开关等连接一切正常而故障还存在，则需要联系当地的维修部门给予解决。

### 无图像，无伴音

1. 家中保险丝、断路器不正常。
2. 电源插座开关没打开。
3. 电源线路接触不良。

### AV接录像机放像时，图像上部扭曲

1. 录像机磁迹（TRACKING）调整不佳，重新调整。
2. 改为RF天线输入。“0”频道为录像机的专用频道。

### 耳机无声或声小

1. 检查主机是否处于静音状态。
2. 检查耳机是否插好，音量旋钮是否关闭。
3. 检查耳机电池。

### 无彩色

1. 调节彩色制式。
2. 调节色度。
3. 是否为黑白电视节目。

### 图像有杂乱波纹

通常是由于当地干扰造成的。例如汽车、日光灯、电吹风等。调节天线使干扰减至最小。

### 图像正常，无伴音

1. 可能音量没打开，按“音量▲”键。
2. 有可能电视台出现故障。

### 图像重影

通常是由于附近的建筑物和高山反射引起的。调节天线以改善图像，建议最好使用室外天线。

### 有雪花点及干扰

1. 调节室内、室外天线。
2. 检测天线连接处。
3. 调节频道微调。
4. 可能电视台出现故障。

### 无图像，有伴音

1. 调整亮度、对比度模拟量。
2. 有可能电视台出现故障。

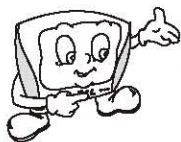

## 干扰排除



### 火 花干扰

出现黑色斑点、水平条纹或图像出现摇摆、飘动。这些现象通常是由汽车点火系统、霓虹灯、电动钻或其它电子装置上的干扰所引起的。使天线远离干扰源。

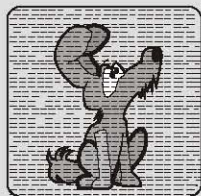

### 影 干扰

若天线被搁置在电视信号微弱的边缘地带，图像上会布满斑点。当信号特别微弱时，则需要架设特殊天线方可改进接收效果。

### 重 影干扰

重影是由双通路的电视信号引起的，一是直接通路；另一个是反射高楼、山脉或其它目标的通路。改变天线的方向及位置可改进接收效果。

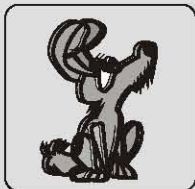

### 无 线电频率干扰

此干扰产生移动波纹或斜纹，有时使图像失去对比度。

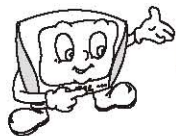

## 装箱单

1. 主机一台。
2. 遥控器一个，七号电池两节。
3. 副遥控器和耳机各一个、七号电池两节。
4. 说明书一套（含用户服务指南、保修单、合格证等）。
5. 万向轮制动垫四个。

注：本产品的性能正在不断地改进之中，如有更改，恕不另行通知。

