

送站修理

※請務必填妥購買日期並蓋店章以確保應有權益

●除另有契約規定外，服務區域限中華民國管轄區內。
雷射頭及其他配件等之消耗材不在保證範圍內。

●天線、唱針、磁頭、攝像管、鏡頭、充電電池、熱感頭、印表頭、螢光燈管、燈泡、軸承刀片、
※服務保證範圍

留存聯機妥善保存，並於本公司之工程師前往服務時主動提示本保證書以享受權益。

登錄或與公司聯絡(小家電產品免寄回)，始享有本公司自購買日起一年之免費服務，客戶

為維護您的權利，應即詳實填寫購買日期並蓋店章，於一週內上網<http://www.sampo.com.tw>

- ※注意事項
- 本家電產品使用於營利商業用途，其保證期限按保證書所載期限減半保固
 - 保證書內容購買日期未填寫或經塗改或與現物不符者，則失去保證書保證效力
 - 本產品售後服務委託售後服務商：旺德電通股份有限公司，服務專線：(02) 8990-4440
 - ※如有下列情形之一者，雖在保證期間內亦不予免費優待
 - 由於天災地變或人為引起之故障或損毀
 - 因使用之過失或使用錯誤，以致商品故障或損毀
 - 擅自改裝商品或經外人檢修所引起之故障或損毀
 - 按裝位置之遷移或搬運所引起之故障或損毀
 - 故障之起因發生在機體以外者(如：錄影(音)帶、天線...等)

請填妥您的資料

購買日期 | 年 | 月 | 日 | 經銷商 | 店址 | 電話 |

姓名 | 男 | 女 | 出生日期 | 年 | 月 | 日 | 電話 | 地址 | 電子信箱 |

CD/MP3隨身聽

機號 WK-W802ML

聲寶產品保證書



聲寶股份有限公司 · 新寶集團 桃園縣龜山鄉大華村頂湖路26號



保證書印製於說明書最後頁

請要求經銷商填妥購買日期及蓋店章，以確保您的權益

CD/MP3隨身聽 使用說明書

WK-W802ML

User Manual

電源	3號電池×2 DC 4.5V 600mA	消耗功率	0.9W	額定電壓	110V
淨重	約230g	外型尺寸	W155XD142XH27 (mm)	生產國別	中國



規格

電源供應	3號電池×2 DC 4.5V 700mA(請自行購買)
消耗功率	0.9W
輸出功率	15mW×2 (RMS)

警告

為了避免火災或是電擊的危險，請勿讓本機暴露於雨中或濕氣中。

變壓器請確實插牢於電源插座內，以免因未插牢而引起插頭產生高熱，而造成意外。

為了防止聽力受損，請避免音量過大和長時間配戴耳機。為了您的安全，開車時或騎車時請勿使用本產品。

小心

為了避免電擊的危險，請勿打開封蓋或背板，內部並沒有任何使用者可更動的零件。

若有任何疑問，請洽詢經銷商。

目錄

2	本機特點	7	耳機的使用	13	按鍵鎖定
3	安全注意事項	7	防震效果	14	重複播放
4	各部名稱	8	CD唱片的使用	16	程序播放記憶
5	安裝方法	9	CD唱片的播放	17	清除程序播放記憶
6	功能操作	10	搜尋特定歌曲	18	保養方法
6	開機/關機	11	搜尋特定歌曲片段	19	故障排除
6	音量調整	12	音場效果	20	緊急處理方法
				21	關於售後服務

本機特點

- 可播放CD/MP3功能
- 具有耳機插孔
- CD 40秒及MP3 120秒電子防震放音
- CD/MP3 64首曲目編輯
- CD/MP3重複播放、資料夾重複播放、單曲重複播放及隨機播放功能
- 四種音場效果
- 具按鍵鎖功能



安全注意事項

在使用本機之前，應仔細閱讀下列事項及使用說明，閱後並請妥為收存，以備將來參考：

本機請勿置於雨中、濕氣中或避免陽光直射及遠離其他會產生熱能的裝置。

本機放置位置請勿太靠近電視、電腦、錄影機及手機，以免遭受干擾，產生錯誤動作。

使用本機的工作溫度為5^o~35^oC。

長期不使用本機時，應將其電源線插頭從插座內拔出。

請勿將雜物或液體從機身開口處放進入機身內部。

當本機出現下列情況時，應請合格的維修人員進行維修：

A：故障或液體落入本機內。

B：雜物或液體落入本機內。

C：受到雨淋。

D：無法正常操作或性能出現明顯變化。

E：不慎跌落或外殼受損。

請勿擅自拆下任何蓋子、內部裝置或調校內部裝置，請交由本公司專業人員進行維修。

使用耳機時，請勿將音量調太大聲，以免聽力受損。

當耳朵產生耳鳴時，應將音量調小或取消耳機使用。

當使用開放式耳機時，請勿將音量調太大聲，以避免聽不到周遭的聲音。

各部名稱

- | | |
|----------------------------|-------------------|
| 1. EQ (音場效果) | 9. VOLUME- (音量-) |
| 2. DIR. UP/ASP (目錄.上/防震) | 10. VOLUME+ (音量+) |
| 3. SKIP/SEARCH ◀◀ (後退鍵) | 11. OPEN (CD門開啓鍵) |
| 4. SKIP/SEARCH ▶▶ (前進鍵) | 12. 電池蓋 |
| 5. MODE/PROG. (播放模式/程序編輯鍵) | 13. DC IN (變壓器插孔) |
| 6. 顯示幕 | 14. PHONES (耳機孔) |
| 7. PLAY/PAUSE ▶▶ (播放/暫停鍵) | 15. HOLD (按鍵鎖) |
| 8. STOP ■ (停止鍵) | |

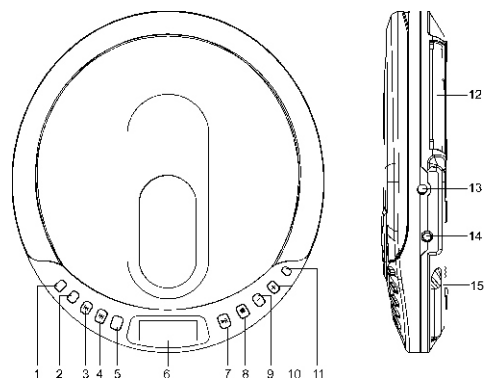

包裝清單： • MP3/CD隨身聽1台 • 使用說明書1本(含保證書)

安裝方法

安裝步驟

- 打開機底電池蓋，依正負極性裝入全新的2顆3號電池或插上AC 110V DC 4.5V/600mA變壓器(需自行購買)，再打開CD蓋，取出"雷射頭保護紙片"。



安裝場所

- 本機應安裝於陰涼、乾燥、通風、無腐蝕性氣體的地方。盡量避免放在潮濕或高溫曝曬的地方。

注意事項

- 若長時間不使用本機器，請將電池取出或將變壓器插頭拔起。
- 絕對不可在本機的細孔及間隙塞入東西。若非專業人員，請勿擅自拆卸機器。

開機/關機

- 按 ，電源即開啓。按二下 ，即可關機。

音量調整

- 按 VOLUME- 或 VOLUME+，可依個人需要調整音量的大、小聲。

注意事項

- 當外接耳機使用時，可調整音至適當位置。
- 使用耳機時應避免過大音量，以免造成耳朵永久傷害。

耳機的使用

- 將耳機插頭插入本機耳機孔"PHONES"即可，耳機插頭要與本機插孔尺寸符合。

防震效果

- 在CD播放中，長按 DIR.UP/ASP，即可選擇是否將防震效果開啓，ASP ON (開啓)顯示幕上出現"ASP"、ASP OFF (關閉)顯示幕上將不出現"ASP"。
- 在MP3播放中，防震效果已自動開啓，顯示幕上出現"ASP"。



CD唱片的使用

- 請使用印有右例標誌CD唱片，您可使用12CM或8CM的CD唱片而不必另外加裝轉換器。

注意事項

- 請勿在光碟任一面貼上任何貼紙，以免造成音響故障。
- 為避免損傷光碟，請勿在音響讀取光碟時打開CD門。
- 請勿放入空白的光碟，以免音響使用很多時間讀取光碟。
- 音響播放的能力，會因為不同的光碟而有所差異，這必須依光碟的品質及燒錄片子時的品質而定。

CD唱片的播放

- 初次使用時，請打開CD蓋，先取出"雷射頭保護紙片"。按 **OPEN** 打開CD門，印刷面朝上放入CD光碟片(放入時必需正確在槽內)，關上CD門。按一下 **PLAY/PAUSE ▶||** 開始播放。要暫停播放時，按一下 **PLAY/PAUSE ▶||** 即可，要恢復播放時再按一次 **PLAY/PAUSE ▶||** 即可恢復播放。按 **STOP ■**，即可停止CD的播放。

搜尋特定歌曲

- 在CD/MP3播放停止或播放中，要搜尋特定歌曲，往前請輕按 **SKIP/SEARCH▶▶** 或往後請按二下 **SKIP/SEARCH◀◀** 即可找到您所要的曲目。
在MP3播放停止或播放中，要搜尋特定目錄時，輕按 **DIR.UP** 會往上增加目錄，此時按 **PLAY/PAUSE▶▶** 即可開始播放。

搜尋特定歌曲片段

- 在CD/MP3播放狀態下，長按 **SKIP/SEARCH▶▶** 或 **SKIP/SEARCH◀◀** 快轉至目前曲目您所要的時間片段。按一下 **SKIP/SEARCH◀◀** 跳回目前播放歌曲的起點。



音場效果

- 在CD/MP3播放中，連續按 **EQ**，即可選擇所需要的音場效果。
- 本機共有四種音場效果：流行(P)、爵士(J)、搖滾(R)、古典(C)。

按鍵鎖定

- 推動機底 **HOLD** 於"ON" (開啓) 位置，此時顯示幕顯示"HOLD"，即可將所有按鍵鎖定，以防止誤觸按鍵而影響使用。
- 若要解除按鍵鎖定，推動 **HOLD** 於"OFF" (關閉) 位置，此時顯示幕"HOLD"消失，即可解除按鍵鎖定。

重複播放

- 單曲重複播放：在CD/MP3播放過程中，選擇欲重複播放的單曲曲目，再按一下 **MODE**，此時顯示幕上" 1"，即會重複播放同一首曲子直至使用者改變操作。
- 資料夾重複播放：在MP3播放過程中，按二下 **MODE**，顯示幕上顯示" DIR"，即會在目前所在資料夾目錄重複播放，直至使用者改變操作。
- CD/MP3重複播放：在CD/MP3播放過程中，連續按 **MODE**，直到顯示幕上顯示" ALL"，此時光碟所有曲子均將會重複不斷播放。
- CD/MP3曲目介紹：在CD/MP3停止狀態下，連續按 **MODE**，直到顯示幕上顯示"INT"，再按"播放"，此時光碟中所有曲子均將會只播放前奏約10秒鐘。

- CD/MP3隨機播放：在CD/MP3播放過程中，連續按 **MODE**，直到顯示幕上顯示"RND"，此時光碟中所有曲子均將會隨機播放。

程序播放記憶

- 在CD停止狀態下，按一下 **PROG.**，顯示幕顯示"PGM"、"00"及"01"，此時"PGM"及"00"閃爍，"01"代表程序第一首，輕按 **SKIP/SEARCH ►►** 或 **SKIP/SEARCH ◄◄** 選擇您所要的曲目號碼，按一下 **PROG.** 確認。可再按 **SKIP/SEARCH ►►** 或 **SKIP/SEARCH ◄◄** 繼續選擇，按 **PROG.** 確認。一次最多可設定64首曲目。
- 在MP3停止狀態下，按一下 **PROG.**，顯示幕顯示"PGM"、"000"及"01"，此時"PGM"及"000"閃爍，按 **DIR.UP** 選擇您所要的曲目目錄，再按 **SKIP/SEARCH ►►** 或 **SKIP/SEARCH ◄◄** 選擇您所要的曲目號碼，按一下 **PROG.** 確認。可再重覆以上動作選擇。一次最多可設定64首曲目。設定完畢，按一下 **PLAY/PAUSE ►||** 即可開始播放。

清除程序播放記憶

- 按一下 **STOP ■**，或更換CD唱片或關閉電源，本機即會自動清除所有程序播放記憶曲目。

保養方法

- 機體外殼上的任何指紋、灰塵或污漬，僅用乾淨、柔軟的布沾微量的水擦拭即可，不要使用任何清潔劑，如酒精、氨水、磨光劑或油蠟等用品，以免傷害機體外殼。
- 避免將機體或CD片等放置在炎熱、潮溼、雨淋或灰塵過多的場所。尤其放在陽光長期曝曬下的車中。
- CD門隨時保持關閉狀態。使用後，將CD片取出機體並放回保護盒中。
- 當擦拭碟片時，最好從中心朝外邊緣移動。勿使用苯、稀釋液、錄音帶清潔液或抗靜電劑。
- 當CD無法播放時，有可能是雷射頭太髒所致。如果確認是雷射頭太髒，可使用清潔照相機的清潔工具清潔，如：橡膠吹氣噴嘴或專用拭紙，切記勿使用任何清潔劑擦拭，以免傷害雷射頭。
注意：清潔時需小心，以免造成雷射頭損傷而無法播放。（人為的故障是無法獲得免費的維修）
- 充電電池、鹼性電池、碳鋅電池不能相互混合使用，並請選購知名品牌電池，勿使用來路不明之電池。
- 使用電池時，請依正負極性裝入，以免發生危險。
- 請勿將電池放於高溫處，或燃燒、拆解、穿孔，以免電池釋放有毒物質，造成損傷。
- 長時間不使用時，應將電池取出，以免電池液體流出損壞機體。
- 電池電量用盡時，請交至電池回收中心處理。

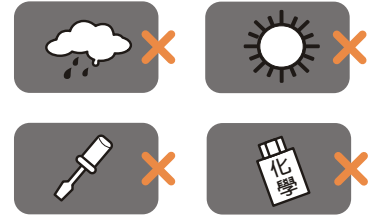

故障排除

- CD/MP3無聲—
 - 音量調太小聲。
 - 插錯輸出孔。
- CD不動作—
 - 放入碟片不潔。
 - 雷射頭不潔。
 - 未一個平坦表面。
 - CD槽內"雷射頭保護紙片"未取出。



- 若MP3/CD隨身聽發生異常，請先將電池取出或變壓器插頭拔除，並速與客服專線 0800-000150 或就近經銷商洽詢。

免責聲明

- 本機CD讀取機構，出廠時皆經標準測試，一般原廠CD讀取皆能正常讀取，對於消費者自行燒錄的CD片，本公司建議以最低燒錄整度來燒錄CD。
- 本手冊業經仔細檢查及檢對，但仍不排除文字拼寫及技術錯誤之可能，此種錯誤或疏漏將於新版予以修正。
- 本手冊之全部內容，本公司享有隨時修改之權力，且不另行通知。

關於售後服務

若發生故障，請立即停止使用，並將電池取出或變壓器插頭拔除。若在故障狀態下繼續使用，或自行修理，均可能發生危險。

請在送修前對照故障排除方法P.19，先檢查清楚。

送修前，請先聯絡客服專線 0800-000150，將產品型號及故障情形詳細說明，客服人員會協助處理。絕對不要自行拆開外殼進行修理。

委製/進口商：旺德電通股份有限公司

售後服務專線：0800-000150

台北 (02)8990-4440 台南 (06)202-6536

台中 (04)2380-0098 高雄 (07)350-9091

注意事項

- ※ 本家電產品使用於營利商業用時，其保證期限按保證書所載期限減半保固
- ※ 保證書內容購買日期未填寫或經塗改或與現物不符者，則失去保證書保證效力
- ※ 本產品售後服務委託售後服務商：旺德電通股份有限公司 • 服務專線：(02) 8990-4440

如有下列情形之一者，雖在保證期間內亦不予免費優待

- 由於天災地變或人為引起之故障或損毀
- 因使用之過失或使用錯誤，以致商品故障或損毀
- 擅自改裝商品或經外人檢修所引起之故障或損毀
- 安裝位置之遷移或搬運所引起之故障或損毀
- 故障之起因發生在機體以外者(如：錄影(音)帶，天線...等)