

# SONY®

# Cyber-shot

数码照相机

使用说明书

DSC-H10

CS



关于高级操作的详细情况，请通过电脑参阅 CD-ROM（附送）上的“Cyber-shot 手册”（PDF）和“Cyber-shot 进阶指南”。

使用说明书

开始使用本机前，请仔细阅读本手册，并保留本手册以供日后参考。

## 警告

为减少发生火灾或触电的危险，请勿让本装置淋雨或受潮。

为减少火灾或触电的危险，请勿在本装置上放置如花瓶等盛有液体的物体。

切勿将电池暴露在阳光、火或类似的极热环境下。

## 小心

请只使用指定类型的电池进行更换。否则，可能造成着火或人员受伤。

## 注意

本产品已经过测定并确定符合 EMC 指示中所提出的使用不超过 3 米的连接电缆的限制。

### 注意

特定频率的电磁场可能会影响此设备的图像和声音。

### 通知

如果静电或电磁导致数据传送中断（失败），请重新启动应用程序或断开连接，并重新连接通信电缆（USB 等）。

关于主机外壳金属部分感觉到微弱电流：  
在将电源适配器与主机连接后，根据接触部位和个人的不同，您有时在接触金属外壳或接口时可能会感觉到微弱电流。  
产生这种现象的原因是因为电源适配器中有抑制电磁干扰的元件，该元件在初、次级之间构成了必要的回路。  
您可以放心的是此微弱电流被控制在国家安全标准所规定的限值范围之内，且本产品在生产出厂时已通过严格的质量检查，因此请您放心使用。  
如您有疑问，请与附近的索尼维修站联系。

## 产品中有毒有害物质或元素的名称及含量

部件名称	有毒有害物质或元素					
	铅 (Pb)	汞 (Hg)	镉 (Cd)	六价铬 (Cr (VI))	多溴联苯 (PBB)	多溴二苯醚 (PBDE)
内置线路板	×	○	○	○	○	○
外壳	×	○	○	○	○	○
显示板	○	○	○	○	○	○
光学块	×	○	○	○	○	○
附件	×	○	○	○	○	○

○：表示该有毒有害物质在该部件所有均质材料中的含量均在 SJ/T11363-2006 标准规定的限量要求以下。  
×：表示该有毒有害物质至少在该部件的某一均质材料中的含量超出 SJ/T11363-2006 标准规定的限量要求。

# 目录

关于使用本相机的注意事项 .....	4
<b>开始操作 .....</b>	<b>5</b>
检查所提供的附件 .....	5
1 准备电池组 .....	6
2 插入电池组 / “Memory Stick Duo” (非附送) .....	7
3 打开相机 / 设置时钟 .....	9
<b>轻松拍摄影像 .....</b>	<b>10</b>
模式拨盘 / 变焦 / 闪光灯 / 微距 / 自拍 / 显示 / 镜头遮光罩 .....	11
<b>查看 / 删除影像 .....</b>	<b>13</b>
<b>了解各种功能 - HOME/ 菜单 .....</b>	<b>15</b>
使用 HOME 画面 .....	15
HOME 项目 .....	16
使用菜单项目 .....	17
菜单项目 .....	18
<b>享用您的电脑 .....</b>	<b>19</b>
支持 USB 连接和应用程序软件 (附送) 的操作系统 .....	19
观看 “Cyber-shot 手册” .....	20
<b>液晶屏指示 .....</b>	<b>21</b>
<b>电池使用时间和存储容量 .....</b>	<b>23</b>
电池使用时间和可拍摄 / 查看的影像数量 .....	23
静止影像的可录制数量和活动影像的可录制时间 .....	24
<b>故障排除 .....</b>	<b>25</b>
电池组和电量 .....	25
拍摄静止影像 / 活动影像 .....	26
观看影像 .....	26
<b>注意事项 .....</b>	<b>27</b>
<b>规格 .....</b>	<b>28</b>

## 关于使用本相机的注意事项

### 内部存储器 “Memory Stick Duo” 备份

当存取指示灯亮着时，请勿关闭相机、取出电池组或 “Memory Stick Duo”。否则，可能会破坏内部存储器数据或 “Memory Stick Duo”。务必进行备份，以保护您的数据。

### 拍摄 / 播放时的注意事项

- 开始拍摄前，先进行试拍以确保相机使用正常。
- 本相机不防尘、不防溅也不防水。在使用相机前，请阅读“注意事项”（第 27 页）。
- 小心不要让相机进水。如果水进入相机内部，可能会发生故障。某些情况下，相机无法维修。
- 请勿将相机对着阳光或其他耀眼的光线。否则可能会导致相机故障。
- 请勿在靠近会产生强大无线电波或射线的地方使用相机。否则，相机可能无法正常录制或播放影像。
- 在多尘或多沙的地方使用相机可能会导致相机故障。
- 如果发生湿气凝结，请在使用相机前除去结露（第 27 页）。
- 请勿摇晃或敲打相机。否则可能会导致故障，并且可能无法录制影像。另外，记录媒体可能无法使用或图像数据可能损坏。
- 在使用前，清洁闪光灯表面。闪光灯所产生的热量会使闪光灯表面的脏物褪色或粘在闪光灯表面，从而导致闪光不足。

### LCD 液晶屏与镜头的注意事项

- LCD 液晶屏是采用极高的精密技术制造的，可以有效使用的像素超过 99.99%。但有时可能会有一些小黑点和 / 或亮点（白、红、蓝或绿点）出现在 LCD 液晶屏上。这些点是制造过程中的正常结果，并不影响录制。
- 当电池剩余电量变得很低时，镜头可能会停止移动。请插入充足电的电池组，然后重新打开相机。

### 影像数据的兼容性

- 本相机符合 DCF (Design rule for Camera File system) 通用标准，该标准由 JEITA (Japan Electronics and Information Technology Industries Association) 制定。
- Sony 不保证相机能播放用其他设备录制或编辑的影像，也不保证其他设备能播放用本相机录制的影像。

### 版权警告

电视节目、电影、录像带和其他材料可能有版权。未经授权录制这些材料可能会违反版权法规定。

### 对于损坏的内容或录制失败不提供赔偿

由于相机或录制媒体等故障导致的无法录制或录制内容的丢失或损坏，Sony 不提供赔偿。

# 开始操作

## 检查所提供的附件

- 电池充电器 BC-CSGB/BC-CSGC (1)

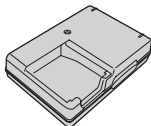

- 电源线 (1)  
(在美国和加拿大非附送)



- 可充电电池组 NP-BG1 (1) / 电池盒 (1)

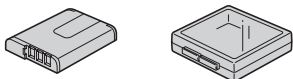

- 多用端子 USB、A/V 电缆 (1)

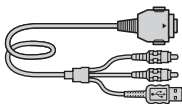

- 肩带 (1)

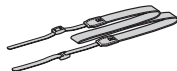

- 镜头遮光罩 (1) / 适配环 (1)

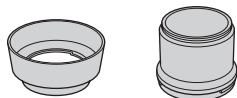

- 镜头盖 (1) / 镜头盖带 (1)

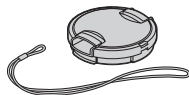

- CD-ROM (1)
  - Cyber-shot 应用程序软件
  - “Cyber-shot 手册”
  - “Cyber-shot 进阶指南”
- 使用说明书 (本手册) (1)

### 装上肩带和镜头盖

系上腕带以防止相机因跌落而损坏。

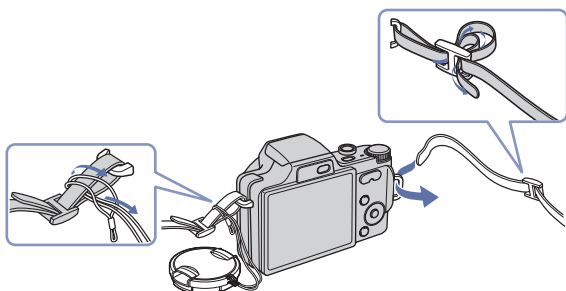

# 1 准备电池组

对于美国和加拿大的客户

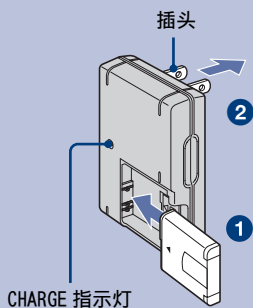

对于非美国和加拿大国家 / 地区的客户

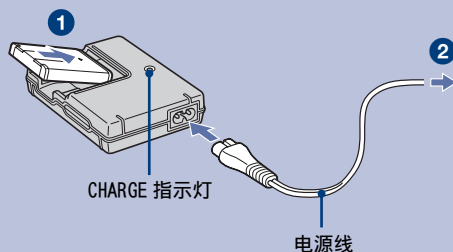

**1** 将电池组放入电池充电器中。

**2** 将电池充电器与墙壁插座连接。

CHARGE 指示灯亮起，开始充电。

当 CHARGE 指示灯熄灭时，充电即完成（标准充电）。

如果您继续对电池组再充电一个小时左右（直至完全充满），则电池组的持续时间将略微延长。

## 充电时间

完全充电时间	标准充电时间
约 330 分钟	约 270 分钟

- 上表显示的是在 25 °C 的温度下对用尽的电池组进行充电所需时间。视使用条件和环境而定，充电时间可能会更长。
- 请参看第 23 页获知可拍摄的影像数。
- 将电池充电器与最近的墙壁插座连接。
- 即使 CHARGE 指示灯未点亮，只要电池充电器连接到墙壁插座，便未与交流电源断开。使用电池充电器期间如果发生问题，请立即从墙壁插座上拔下插头切断电源。
- 充电结束时，将电源线从墙壁插座上拔下，并将电池组从电池充电器中取出。
- 设计为使用兼容 Sony 电池操作。

## 2 插入电池组 / “Memory Stick Duo”（非附送）

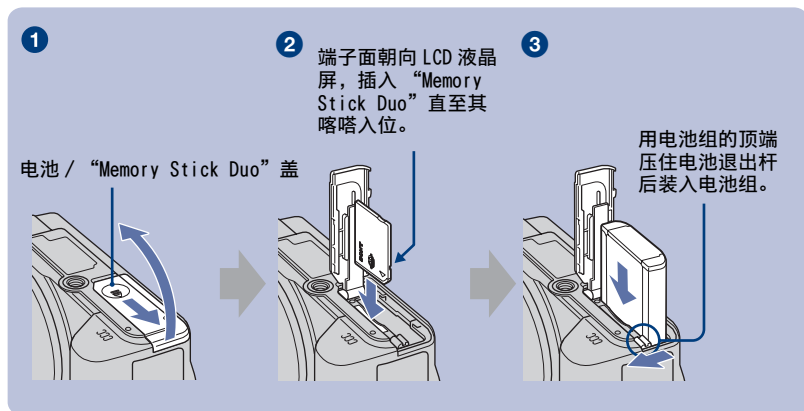

**1** 打开电池 / “Memory Stick Duo” 盖。

**2** 插入 “Memory Stick Duo”（非附送）。

**3** 装入电池组。

**4** 关闭电池 / “Memory Stick Duo” 盖。

如果没有装入 “Memory Stick Duo” 时，相机通过内部存储器记录 / 播放影像（约 31 MB）。

### 检查电池剩余电量

按 POWER 打开电源，然后在 LCD 液晶屏上检查电池剩余电量。

电池剩余电量指示					
状态	剩余电量充足	电池电量基本充足	电池电量剩余一半	电池电量低，记录 / 播放即将停止。	用充满电的电池替换，或对电池进行充电。（警告指示闪烁。）

- 电池剩余电量指示正确显示需要大约一分钟。
- 视使用条件和环境而定，电池剩余电量指示可能不正确。
- 第一次打开相机电源时，出现时钟设置画面（第 9 页）。

## I 取出电池组 / “Memory Stick Duo”

打开电池 / “Memory Stick Duo” 盖。

“Memory Stick Duo”

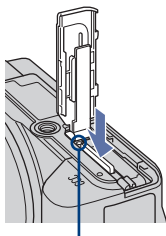

确认存取指示灯没有点亮，  
然后将“Memory Stick Duo”  
推入一次。

电池组

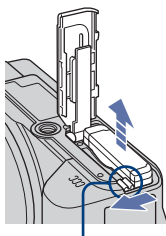

滑动电池退出杆。  
切勿使电池组掉落。

- 当存取指示灯亮着时，不要取出电池组 / “Memory Stick Duo”。这样可能会导致破坏“Memory Stick Duo” / 内部存储器中的数据。



### 3 打开相机 / 设置时钟

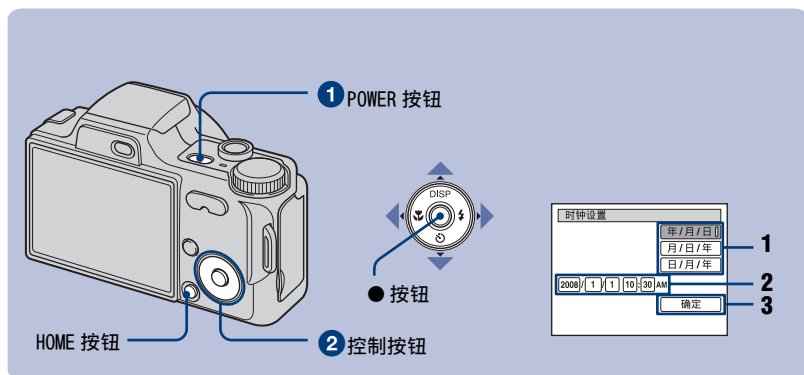

① 按 POWER。

② 用控制按钮设置时钟。

- 1 用 ▲/▼ 选择日期显示格式，然后按 ●。
- 2 用 ◀/▶ 选择各项，用 ▲/▼ 设定数值，然后按 ●。
- 3 选择 [ 确定 ]，然后按 ●。

- 本相机没有在影像上叠加日期的功能。通过使用 CD-ROM（附送）中包含的“Picture Motion Browser”，您可以带日期打印或保存影像。
- 午夜用 12:00 AM 表示，正午用 12:00 PM 表示。

#### 更改日期和时间

按 HOME，然后在 （设置）中选择 [⌚ 时钟设置]（第 15、16 页）。

#### 当电源打开时的注意事项

- 电池装入相机后，可能需要一些时间才能操作。
- 如果相机是电池供电，并且超过约三分钟未使用相机，则相机会自动关机以防止电池组的电量消耗（自动关闭电源功能）。

# 轻松拍摄影像

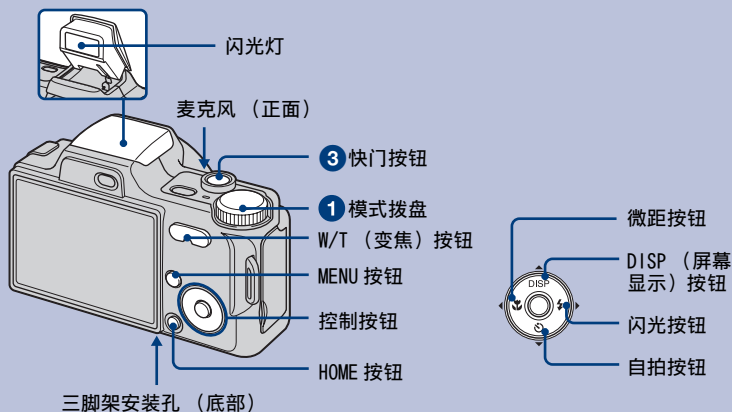

## 1 通过模式拨盘选择所需要的功能。

当拍摄静止影像 (自动调节模式) 时: 选择 .

当拍摄活动影像时: 选择 .

## 2 肘部紧贴体侧, 握稳相机。



使主体位于对焦框中央。

## 3 用快门按钮拍摄。

当拍摄静止影像时:

1 使快门按钮保持半按状态进行对焦。

● (AE/AF 锁定) 指示 (绿色) 闪烁, 会有提示音, 指示停止闪烁并保持常亮。

2 完全按下快门按钮。



AE/AF 锁定指示

当拍摄活动影像时:

完全按下快门按钮。

若要停止拍摄, 请再次完全按下快门按钮。

## 模式拨盘 / 变焦 / 闪光灯 / 微距 / 自拍 / 显示 / 镜头遮光罩

### I 使用模式拨盘

将模式拨盘设定在需要的功能位置。

#### 自动调节

通过自动调节有关设定，使拍摄变得更加容易。

#### P 编程自动

以自动调节的曝光（快门速度和光圈值）进行拍摄。您可用菜单调节其他设定。

#### M 手动曝光拍摄

允许您在手动调节曝光后拍摄。

#### 活动影像模式

用来记录带有声音的活动影像。

#### ISO 高感光度

即使在低照明条件下也不闪光拍摄影像。

#### 柔和快照

拍摄气氛柔和的影像如人物肖像、花草等。

#### 高级运动拍摄

通过预判主体的移动并设定对焦拍摄影像。

#### 夜景人像

在不牺牲夜晚气氛的前提下清晰地拍摄黑暗场景中的人物影像。

#### 风景

聚焦在远距离主体上进行拍摄。

#### SCN\* 场景选择

从场景选择菜单选择设定。

#### \* SCN 模式中的场景选择

按 MENU 并选择设定。

#### 夜景

在不牺牲夜晚气氛的前提下拍摄夜景。

#### 海滩

拍摄海边或湖畔场景时，使拍摄的水的湛蓝色更加鲜艳。

#### 雪景

更清晰地拍摄白色调的雪景。

#### 烟火

拍摄绚丽的烟火。

### I/W/T 使用变焦

按 T 进行变焦，按 W 撤消变焦。轻按此按钮慢速变焦，完全按下此按钮快速变焦。

### 闪光（为静止影像选择闪光模式）

反复按控制按钮上的  直到选择了所需模式。

#### AUTO: 自动闪光

光线不足或背光时将会闪光（默认设定）

#### 强制闪光开

#### SL: 慢速同步（强制闪光开）

在黑暗场所采用慢快门以便清晰拍摄超出闪光范围的背景。

#### 强制闪光关

• 当使用闪光灯时，闪光灯会自动弹出并闪光。使用后用手关闭闪光灯。

## 微距（特写拍摄）

反复按控制按钮上的 ◀ (📷) 直到选择了所需模式。

📷OFF: 微距关闭

📷: 微距开启（W 侧：离镜头约 2 cm 或更远，T 侧：离镜头约 90 cm 或更远）

## 使用自拍

反复按控制按钮上的 ▼ (📷) 直到选择了所需模式。

📷OFF: 不使用自拍

📷0: 设定 10 秒延迟自拍

📷2: 设定 2 秒延迟自拍

按快门按钮时，自拍指示灯闪烁，在快门动作以前会有提示音。

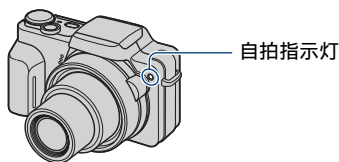

## DISP 改变液晶屏显示

按控制按钮上的 ▲ (DISP)。  
每按一次 ▲ (DISP)，显示和亮度会如下改变：

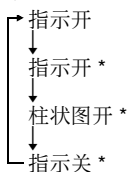

\* LCD 背光亮度提高。

## 安装镜头遮光罩

1 电源关闭时安装适配环。



2 如下所示放置镜头遮光罩，并将镜头遮光罩顺时针转动直至听到喀嗒声。



## 存放镜头遮光罩

如下所示放置镜头遮光罩，并将镜头遮光罩顺时针转动直至听到喀嗒声。

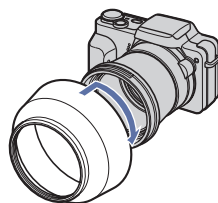

## 查看 / 删除影像

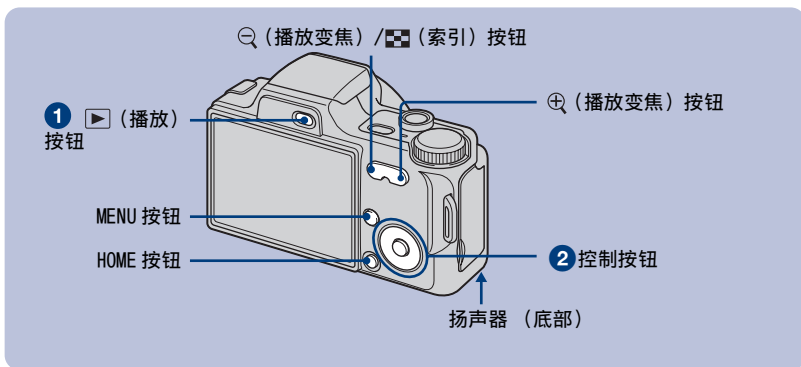

### 1 按 [播放]。

当相机电源关闭时，若按 [播放]，相机会自动打开并设置为播放模式。若要切换到拍摄模式，请再按 [播放]。

### 2 用控制按钮上的 ◀/▶ 选择影像。

活动影像：

按 ● 播放活动影像。（再次按 ● 停止播放。）

按 ▶ 快进，按 ◀ 倒带。（按 ● 返回正常播放。）

按 ▼ 显示音量控制画面，然后按 ◀/▶ 调节音量。

### 删除影像

1 显示要删除的影像并按 MENU。

2 用 ▲ 选择 [删除]，并用 ◀/▶ 选择 [这个影像]，然后按 ●。

3 用 ▲ 选择 [确定]，然后按 ●。

### ⊕/Q 查看放大的影像（播放变焦）

显示静止影像时按 ⊕。若要撤消变焦，按 Q。

用 ▲/▼/◀/▶ 调节位置。

若要取消播放变焦，按 ●。

## 查看索引画面

在显示静止影像时按  (索引) 显示索引画面。

然后, 用  /  /  /  选择影像。





若要返回单幅影像画面, 按 。

• 每按一次  (索引), 索引画面上的影像数目都会增加。

## 在索引模式中删除影像



1 当显示索引画面时, 按 MENU。

2 用  选择 [ 删除 ], 并用  /  选择 [ 多个影像 ], 然后按 。

3 用  /  /  /  选择要删除的影像, 然后按 。



影像复选框中的  标记被勾选。



若取消选择, 选择您已经选为删除的影像, 然后再按 。

4 按 MENU 并用  选择 [ 确定 ], 然后按 。

• 若要删除文件夹内的所有影像, 在步骤 2 中选择 [ 文件夹内全部 ], 然后按 。

## 播放一系列影像 (幻灯片播放)

1 选择 HOME 画面上  (观看影像) 中的 [  幻灯片播放 ]。

2 用  选择 [ 开始 ], 然后按 。

音乐将随 [ 效果 ] 一起改变。您也可以传送音乐并将其改变为您想要的音乐。关于改变音乐的详细说明, 请参阅 CD-ROM (附送) 中包含的 “Music Transfer” 的帮助。

## 在电视上观看影像

用多用端子电缆 (附送) 将相机连接到电视机。

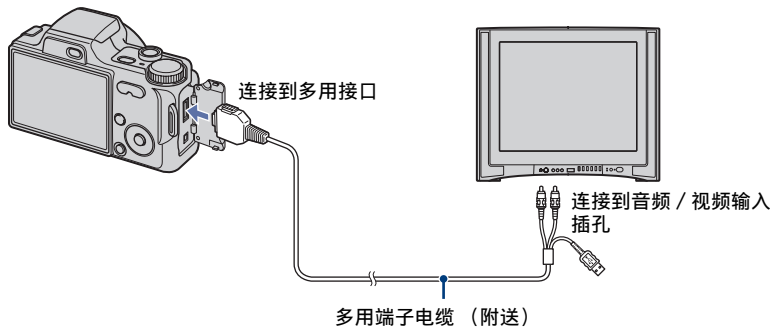

若要在 HD (高清晰) 电视机上观看, 需要高清输出端子适配线 (非附送)。

• 若将影像尺寸设定为 [16:9], 您可以录制占满整个 HD 电视机画面的影像。

• 无法观看以 [HD (1080i)] 信号格式输出的活动影像。拍摄活动影像时, 请将 [COMPONENT] 设定为 [SD]。

# 了解各种功能 - HOME/ 菜单

## 使用 HOME 画面

HOME 画面是您相机所有功能的主画面，且无论模式设定（拍摄 / 观看）为何都可被调出。

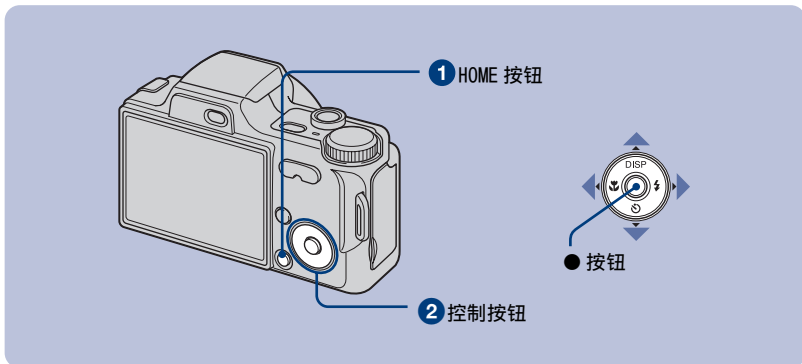

1 按 HOME 显示 HOME 画面。



2 用控制按钮上的 ◀/▶ 选择类别。

3 用 ▲/▼ 选择项目，然后按 ●。

当您选择 （管理存储器）或 （设置）类别

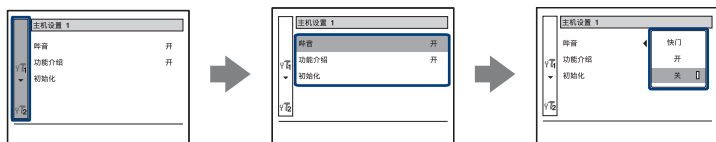

1 用 ▲/▼ 选择想要的项目。

• 仅当选择了 （设置）时本功能才起作用。

2 按 ▶ 并用 ▲/▼ 选择想要的设定，然后按 ●。

3 用 ▲/▼ 选择设定，然后按 ●。

• 通过再次按 HOME，相机被设定为拍摄或观看模式。

## HOME 项目

按 HOME 显示下列项目。屏幕上的介绍将显示关于这些项目的详细信息。

类别	项目
 拍摄	拍摄
 观看影像	单幅影像
	索引显示
	幻灯片播放
 打印, 其他	打印
	音乐工具
	下载音乐                      格式化音乐
 管理存储器	存储器工具
	Memory Stick 工具
	格式化                      建立记录文件夹
	改变记录文件夹              复制
	内部存储器工具
	格式化
 设置	主机设置
	主机设置 1
	静音                      功能介绍
	初始化
	主机设置 2
	USB 连接                      COMPONENT
	视频输出
	拍摄设置
	拍摄设置 1
	AF 照明器                      网格线
	AF 模式                      数字变焦
	外接镜头
	拍摄设置 2
自动定向                      自动检视	
时钟设置	
Language Setting (语言设定)	



## 使用菜单项目

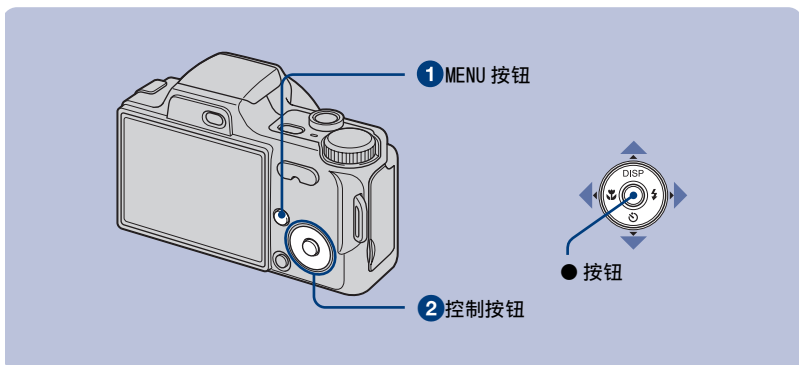

### 1 按 MENU 显示菜单。

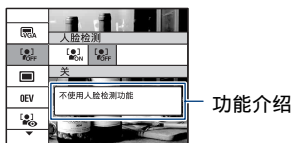

- 仅在拍摄和播放模式才显示该菜单。
- 根据所选择的具体模式，将显示不同的项目。

### 2 用控制按钮上的 ▲/▼ 选择所需的菜单项目。

- 如果未显示所需项目，请反复按 ▲/▼ 直到所需项目在液晶屏上出现。

### 3 用 ◀/▶ 选择设定。

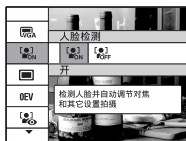

- 如果未显示出所需项目，请反复按 ◀/▶ 直到所需项目在液晶屏上出现。
- 在播放模式中选择个项目，并按 ●。

### 4 按 MENU 关闭菜单。







## 菜单项目

可用的菜单项目因模式设定（拍摄 / 观看）和拍摄模式中的模式拨盘位置而异。在画面中仅显示可使用的项目。

### 拍摄菜单

场景选择	选择预调节的设定以符合各种场景条件。
影像尺寸	选择静止影像尺寸。
人脸检测	检测拍摄主体的脸并调整对焦等。
拍摄模式	选择连续拍摄方式。
色彩模式	改变影像的鲜明度或增加特殊效果。
ISO	选择感光度。
EV	调整曝光。
测光模式	选择测光模式。
对焦	改变聚焦方式。
白平衡	调整色调。
闪光灯亮度	调节闪光灯光量。
红眼减弱	设定该设置可减弱红眼现象。
对比度	调节影像的对比度。
清晰度	调节影像的清晰度。
SteadyShot	选择防模糊模式。
SETUP	选择拍摄设置。

### 观看菜单

 (删除)	删除影像。
 (幻灯片播放)	播放一系列影像。
 (加工)	修饰影像。
 (保护)	防止意外删除。
<b>DPOF</b>	在要打印的影像上添加打印命令标志。
 (打印)	使用 PictBridge 兼容的打印机打印影像。
 (转动)	转动静止影像。
 (选择文件夹)	选择查看影像的文件夹。

# 享用您的电脑

您可以在电脑上观看用相机拍摄的影像。通过使用 CD-ROM（附送）上的软件，您可更好地欣赏来自相机的静止影像和活动影像。要了解更多信息，请参考 CD-ROM（附送）上的“Cyber-shot 手册”。

## 支持 USB 连接和应用程序软件（附送）的操作系统

	对于 Windows 的用户	对于 Macintosh 的用户
USB 连接	Windows 2000 Professional SP4、Windows XP* SP2、 Windows Vista*	Mac OS 9.1/9.2/ Mac OS X (v10.1 至 v10.5)
应用程序软件 “Picture Motion Browser”	Windows 2000 Professional SP4、Windows XP* SP2、 Windows Vista*	不兼容

\* 不支持 64 位版本和 Starter (Edition)。

- 您的电脑必须预安装上述操作系统之一。不支持操作系统的升级版本。
- 如果您的操作系统不支持 USB 连接，请将“Memory Stick Duo”插入电脑上的 Memory Stick 插槽来复制影像，或者使用市售的 Memory Stick 读卡器。
- 关于“Picture Motion Browser” Cyber-shot 应用程序软件的操作环境的详细说明，请参考“Cyber-shot 手册”。



## 观看“Cyber-shot 手册”

CD-ROM（附送）中的“Cyber-shot 手册”详细介绍了使用相机的方法。阅读手册需要安装 Adobe Reader。

### 对于 Windows 的用户

- 1 打开电脑，并将 CD-ROM（附送）插入 CD-ROM 驱动器。  
出现以下画面。



当您单击 [Cyber-shot Handbook] 按钮时，出现复制“Cyber-shot 手册”的画面。

- 2 根据屏幕上的说明进行复制。
  - 当您安装“Cyber-shot 手册”时，“Cyber-shot 进阶指南”将会自动安装。
- 3 安装结束后，双击桌面上创建的快捷方式。

### 对于 Macintosh 的用户

- 1 打开电脑，并将 CD-ROM（附送）插入 CD-ROM 驱动器。
- 2 选择 [Handbook] 文件夹，将保存在 [CS] 文件夹里的“Handbook.pdf”复制到电脑上。
- 3 复制完成后，双击“Handbook.pdf”。



2

	手动曝光设定模式
● RETURN ● SET	手动曝光的功能介绍
1.0m	对焦预设距离
●	AE/AF 锁定
ISO400	ISO 值
NR	NR 慢快门
125	快门速度
F3.5	光圈值
+2.0EV	曝光值
	AF 域取景框指示
	微距
	播放
	播放条
待机 录影	待机 / 拍摄活动影像
0:12	录制时间 (分钟 : 秒钟)
	柱状图 • 禁用柱状图显示时出现
101-0012	文件夹 - 文件序号
2008 1 1 9:30 AM	播放影像的记录日期 / 时间
● STOP ● PLAY	播放影像功能介绍
◀▶ BACK/NEXT	选择影像
▼ VOLUME	调节音量

3

	录制 / 播放媒体 (“Memory Stick Duo”, 内部存储器)
	记录文件夹
	播放文件夹
96	可记录影像数
12/12	影像序号 / 所选文件夹中记录的影像数
00:25:05	录制时间 (小时 : 分钟 : 秒钟)
	变更文件夹
	AF 照明器
	红眼减弱
	测光模式
	闪光模式
	闪光灯正在充电
AWB	白平衡
C:32:00	自检显示
ISO400	ISO 值
+2.0EV	曝光值
500	快门速度
F3.5	光圈值
	转换镜头

4

C:32:00	自检显示
	自拍
	AF 域取景框
	定点测光十字光标
	柱状图

# 电池使用时间和存储容量

## 电池使用时间和可拍摄 / 查看的影像数量

下表中所示的数值假设完全充电的电池组（附送）在环境温度为 25 °C 时使用。您可拍摄 / 观看的影像数为近似值，必要时可考虑更换“Memory Stick Duo”。需注意的是根据使用情况的不同，实际影像数可能会少于图表中所列出的数量。

### 当拍摄静止影像时

电池使用时间 (分钟)	影像数
约 155	约 310

- 在以下情况下进行拍摄：
  - [ 拍摄模式 ] 设定为 [ 普通 ]
  - [ AF 模式 ] 设定为 [ 单按 ]。
  - [ SteadyShot ] 设定为 [ 拍摄 ]。
  - 每 30 秒拍摄一次。
  - 变焦在 W 和 T 端之间切换。
  - 闪光灯在每两次拍摄中闪光一次。
  - 每拍十次就将电源打开和关闭一次。
- 测量方法基于 CIPA 标准。  
(CIPA: Camera & Imaging Products Association)
- 无论影像尺寸如何，电池使用时间和影像数目都不会改变。

### 当查看静止影像时

电池使用时间 (分钟)	影像数
约 370	约 7400

- 以三秒钟左右的时间间隔按顺序查看单张影像

### 电池组注意事项

- 经过长时间反复使用，电池容量会降低。
- 在以下情况下，电池组使用时间和可记录 / 查看影像数目会减少：
  - 环境温度低。
  - 频繁使用闪光灯。
  - 相机打开和关闭次数过多。
  - 频繁使用变焦。
  - LCD 的背光亮度设置太高。
  - [ AF 模式 ] 设定为 [ 监控 ]。
  - [ SteadyShot ] 设定为 [ 连续 ]。
  - 电池电量低。
  - [ 人脸检测 ] 设定为 [ 开 ]。

## 静止影像的可录制数量和活动影像的可录制时间

根据具体的拍摄条件，静止影像数和活动影像时间长度可能会不同。

- 即使记录媒体的容量与下表中的某个值相同，静止影像数和活动影像的时间长度仍有可能不同。
- 您可从菜单中选择影像尺寸（第 17、18 页）。

### 静止影像的大约可录制数量

（单位：影像数）

尺寸 \ 容量	内部存储器	用本相机格式化的“Memory Stick Duo”						
	约 31 MB	128 MB	256 MB	512 MB	1 GB	2 GB	4 GB	8 GB
8M	10	40	72	150	306	618	1223	2457
3:2	10	40	72	150	306	618	1223	2457
5M	13	51	92	191	390	787	1557	3127
3M	21	82	148	306	626	1262	2498	5017
VGA	202	790	1428	2941	6013	12120	23980	48160
16:9	33	133	238	490	1002	2020	3997	8027

- 所列出的影像数假设当 [ 拍摄模式 ] 设定为 [ 普通 ] 时。
- 当剩余可拍摄的影像数超过 9999 时，会出现 “>9999” 指示。
- 当影像是使用 Sony 较早机型拍摄并在本相机上播放时，影像可能不会以实际影像尺寸出现。

### 活动影像的大约可录制时间

下表中的数值显示了统计所有活动影像所获得的近似最长录制时间。您可连续拍摄的最长时间约为 10 分钟。

（单位：小时：分钟：秒）

尺寸 \ 容量	内部存储器	用本相机格式化的“Memory Stick Duo”						
	约 31 MB	128 MB	256 MB	512 MB	1 GB	2 GB	4 GB	8 GB
640（精细）	—	—	0:02:50	0:06:00	0:12:30	0:25:10	0:49:50	1:40:20
640（标准）	0:01:30	0:05:50	0:10:40	0:22:00	0:45:00	1:30:50	2:59:50	6:01:10
320	0:06:00	0:23:40	0:42:50	1:28:10	3:00:20	6:03:30	11:59:30	24:04:50

- 尺寸设定为 [ 640（精细） ] 的活动影像只能录制在 “Memory Stick PRO Duo” 上。
- 此相机不支持活动影像的 HD 拍摄或播放。



# 故障排除

如果您使用相机时遇到问题，请试着按下面的方法解决。

- 1 检查以下项目，并参见“Cyber-shot 手册”（PDF）。  
如果类似“C/E:□□:□□”等代码出现在画面上，请参见“Cyber-shot 手册”。

- 2 取出电池组，等待大约一分钟后重新装入电池组，然后打开电源。

- 3 对设定进行初始化（第 16 页）。

- 4 请向您的 Sony 经销商或当地授权的 Sony 维修机构咨询。

当您把相机送修时，即表明您同意内部存储器的内容、音乐文件可以被检查，望予以理解。

## 电池组和电量

无法插入电池组。

- 正确插入电池组以便可按电池退出杆（第 7 页）。

无法打开相机。

- 将电池组插入相机后，可能需稍候片刻相机电源才会开启。
- 正确插入电池组（第 7 页）。
- 电池组电量用尽。插入充好电的电池组（第 6 页）。
- 电池组寿命已到。用新电池组更换。
- 使用推荐的电池组。

电源突然关闭。

- 如果在打开电源大约三分钟没有操作相机，则相机会自动关闭以免消耗电池组电量。重新打开相机（第 9 页）。
- 电池组寿命已到。用新电池组更换。

---

### 电池剩余电量指示不正确。

- 在极热或极冷的地方使用相机时会出现此现象。
- 电池剩余电量指示与实际电池剩余电量出现不一致情况。对电池组完全放电，然后对其进行充电以更正指示。
- 电池组电量用尽。装入充足电的电池组（第 6 页）。
- 电池组寿命已到。用新电池组更换。

---

### 无法给电池组充电。

- 无法使用交流适配器（非附送）给电池组充电。

## 拍摄静止影像 / 活动影像

### 无法录制影像。

- 检查内部存储器或“Memory Stick Duo”的剩余容量（第 24 页）。如果容量已满，请进行以下操作之一：
  - 删除不需要的影像（第 13 页）。
  - 更换“Memory Stick Duo”。
- 当闪光灯充电时，不能拍摄影像。
- 当拍摄静止影像时，请将模式拨盘设定在 $\square$ 以外的位置。
- 当拍摄活动影像时，将模式拨盘设定在 $\square$ 位置。
- 拍摄活动影像时，影像尺寸被设为 [640（精细）]。进行下列操作之一：
  - 将影像尺寸设为 [640（精细）] 以外的尺寸。
  - 装入“Memory Stick PRO Duo”。

---

### 当拍摄亮度过高的主体时出现垂直条纹。

- 发生拖影现象，并且影像上出现白色、黑色、红色、紫色或其他颜色的条纹。此现象并非故障。

## 观看影像

### 无法播放影像。

- 按 $\square$ （播放）（第 13 页）。
- 已在您的电脑上变更了文件夹 / 文件名称。
- 如果文件已用电脑处理过或是用其他相机录制，则 Sony 不保证在本相机上能正常播放影像文件。
- 相机处于 USB 模式。取消 USB 连接。

# 注意事项

## 不要在以下地方使用 / 放置相机

- 在极热、极冷或极潮湿的地方  
若放置在如停放在阳光下的汽车里，机身可能会变形，从而可能会导致故障。
- 放置在直射阳光下或靠近热源处  
机身可能会脱色或变形，从而可能会导致故障。
- 放置在摇摆振动的位置
- 靠近强磁地点
- 在多沙或多尘的地方  
小心不要让沙子或尘土进入相机。这可能会导致相机故障，有的甚至是无法修复的故障。

## 清洁

### 清洁 LCD 液晶屏

用 LCD 的清洁套件（非附送）擦拭屏幕，去除手指印、灰尘等。

### 清洁镜头

用软布擦拭，去除手指印、灰尘等。

### 清洁相机表面

用蘸过少量水的软布清洁相机表面，然后用干布将表面擦干。为了防止损坏漆层或外壳：

- 请勿使本相机接触到化学产品，如稀释剂、汽油、酒精、一次性布、防虫剂、遮光剂、杀虫剂。
- 切勿用沾有上述物质的手来触摸相机。
- 切勿让相机与橡胶或乙烯基接触时间过长。

## 操作温度

相机设计的使用温度为 0 °C 和 40 °C 之间。不建议在超出上述范围以外的过冷或过热的环境下拍摄。

## 湿气凝结

如果将相机直接从寒冷环境带入温暖地方，相机内外可能会发生湿气凝结。这种湿气凝结可能会导致相机故障。

### 如果发生湿气凝结

将相机关闭并等待一小时左右，直到湿气蒸发。请注意，若拍摄时镜头内部留有湿气，则影像会模糊。

## 内部可充电备用电池

相机有内部可充电电池，无论相机电源是否打开，都可保持日期、时间或其他设置。

只要您使用相机，此充电电池会持续充电。但是，如果您使用相机时间过短，它会逐渐放电，如果您一个月左右未使用相机，该电池会彻底没电。在这种情况下，确保在使用相机前对此充电电池进行充电。

然而，即使此充电电池未充电，您仍可使用本相机，不过日期和时间不会显示。

### 内部可充电备用电池的充电方式

将充足电的电池组插入相机，然后关闭相机电源并保持至少 24 小时。

# 规格

## 相机

### [ 系统 ]

成像设备: 7.18 mm (1/2.5 型) 彩色 CCD,  
原色滤镜

相机的总像素数: 约 8 286 000 像素

相机的有效像素数: 约 8 083 000 像素

镜头: Carl Zeiss Vario-Tessar 10×变焦  
镜头  $f = 6.3 - 63$  mm (38 - 380 mm  
(相当于 35 mm 胶片)) F3.5 (W) - 4.4  
(T)

曝光控制: 自动曝光, 场景选择 (9 个模式)

白平衡: 自动、日光、多云、荧光灯 1、2、  
3、白炽灯、闪光灯

文件格式 (与 DCF 兼容):

静止影像: 与 Exif Ver. 2.21 JPEG 兼  
容, 与 DPOF 兼容

活动影像: 与 MPEG1 兼容 (单声道)

记录媒体: 内部存储器 (约 31 MB),  
“Memory Stick Duo”

闪光灯: 闪光范围 (ISO 感光度 (推荐曝光指  
数) 设定为自动): 约 0.2 到 7.0 m (W) /  
约 0.9 到 5.6 m (T)

### [ 输入和输出接口 ]

多用途接口: 视频输出  
音频输出 (单声道)  
USB 通讯

USB 通讯: Hi-Speed USB (与 USB 2.0 兼容)

### [ LCD 液晶屏 ]

LCD 面板: 7.5 cm (3.0 型) TFT 驱动  
总点数: 230 400 (960 × 240) 点

### [ 电源, 常规 ]

电源: 充电电池组 NP-BG1, 3.6 V  
AC-LS5K 交流电源适配器 (非附送),  
4.2 V

功耗 (拍摄时): 0.97 W

操作温度: 0 到 40 °C

存储温度: -20 到 +60 °C

尺寸: 106.0 × 68.5 × 48.9 mm (宽 / 高 /  
厚, 不包括突出部分)

质量: 约 381 g (包括 NP-BG1 电池组、腕  
带、适配环、镜头遮光罩和镜头盖等)

麦克风: 单声道

扬声器: 单声道

Exif Print: 兼容

PRINT Image Matching III: 兼容

PictBridge: 兼容

## BC-CSGB/BC-CSGC 电池充电器

电源要求: 交流 100 V 到 240 V, 50/60 Hz,  
2.6 W (BC-CSGB) / 2 W (BC-CSGC)

输出电压: 直流 4.2 V, 0.25 A

操作温度: 0 到 40 °C

存储温度: -20 到 +60 °C

尺寸: 约 62 × 24 × 91 mm (宽 / 高 / 厚)

重量: 约 75 g

## 可充电电池组 NP-BG1

使用电池: 锂离子电池

最大电压: 直流 4.2 V

额定电压: 直流 3.6 V

容量: 3.4 Wh (960 mAh)

设计和规格如有变更, 恕不另行通知。

## 商标

- **Cyber-shot**、“Cyber-shot”是 Sony Corporation 的商标。
- “Memory Stick”、、“Memory Stick PRO”、**MEMORY STICK PRO**、“Memory Stick Duo”、**MEMORY STICK DUO**、“Memory Stick PRO Duo”、**MEMORY STICK PRO DUO**、“Memory Stick PRO-HG Duo”、“**MEMORY STICK PRO-HG DUO**”、“Memory Stick Micro”、“MagicGate”和 **MAGICGATE** 是 Sony Corporation 的商标。
- Microsoft、Windows、DirectX 和 Windows Vista 是 Microsoft Corporation 在美国和 / 或其他国家的商标或注册商标。
- Macintosh、Mac OS、iMac、iBook、PowerBook、Power Mac 和 eMac 是 Apple Inc. 的商标或注册商标。
- Intel、MMX、和 Pentium 是 Intel Corporation 的商标或注册商标。
- Adobe 和 Reader 是 Adobe Systems Incorporated 在美国和 / 或其它国家的商标或注册商标。
- 另外, 在本手册中系统和产品名称通常为各自开发者或制造商的商标或注册商标。但是, 未在本手册中所有各处均使用 ™ 或 ® 标志。







关于提供的 CD-ROM 中所含的“Cyber-shot 手册”（PDF）的详细说明，请联络 Sony 中国顾客免费咨询热线（Toll-free hotline）。

在我们的客户支持网站可以查询到本产品新增的信息和日常问题的答案。

制造商：索尼公司

制造商地址：东京都港区港南 1-7-1

总经销商：索尼（中国）有限公司

总经销商地址：中国北京市朝阳区东三环北路霞光里 18 号佳程大厦 A 座 25 层  
日本制造（主机）

版次：2008 年 1 月

<http://www.sony.net/>



使用基于不含有 VOC（挥发性有机成分）的植物油的油墨在 70% 以上再生纸上印刷。

Printed in Japan



3296323710