

Panasonic[®]

使用说明书

2.4 GHz 数字无绳电话机

原型号 **KX-TG2620CN**

中国专用型号

HWDCD3939(2620)P/TSD

原型号 **KX-TG2622CN**

中国专用型号

HWDCD3939(2622)P/TSD

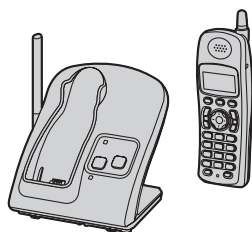

图中原型号为 KX-TG2620CN。

本机可兼容来电显示功能。若要使用此功能，您必须到当地电信部门申请此项服务。

首次使用子机前电池应充电 6 小时。

请在使用本机前阅读本使用说明书并妥善保管以备将来参考。



目录

前言

前言	3
关于本使用说明书	4
附件信息	6
重要安全事项	8
为取得最佳性能	9

准备工作

座机安装	11
子机安装	12
控件说明	15
显示屏	17
使用前话机设置	18

拨打电话/接听电话

拨打电话	20
接听电话	21
重要功能	21

电话簿

子机电话簿	24
-------------	----

来电显示服务

使用来电显示服务	26
来电者清单	26

设置

系统设置	28
------------	----

电信部门接入（【IP】按钮）

电信部门接入	31
--------------	----

多机操作

呼叫子机	33
内线通话	33
在子机间转接电话	34
注册子机	34

有用信息

壁挂安装	35
故障信息	37
故障排除	38
规格	41

索引

索引	42
----------	----





前言

前言

感谢您购买 **Panasonic** 无绳电话机。

建议您记录以下信息以备将来参考。

序列号 _____ 购买日期 _____

(可在座机底部找到)

销售商名称和地址 _____

请在此附上您的收据。

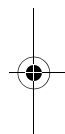
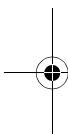

前言

关于本使用说明书

本使用说明书中使用的符号

符号	表示
示例：“Ringer volume”	按【▲】或【▼】，可选择显示屏上显示的文字。
示例：【菜单】，【电话簿】	括号中的文字为按钮名称，包括子机和座机上的功能键（第 17 页）。
示例： 【菜单】→【9】【1】 选择所需设置。→【决定】→ 【关闭】	按【菜单】，然后再按【9】、【1】。按【▲】或【▼】，选择所需设置。按【决定】，然后再按【关闭】。

KX-TG2620 和 KX-TG2622 之间的显著区别

本使用说明书适用于下列型号：

- KX-TG2620 配置 1 部子机。
- KX-TG2622 配置 2 部子机。

KX-TG2620

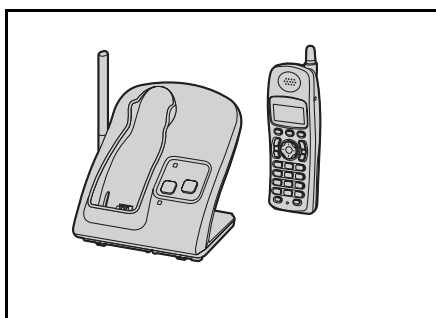

KX-TG2622

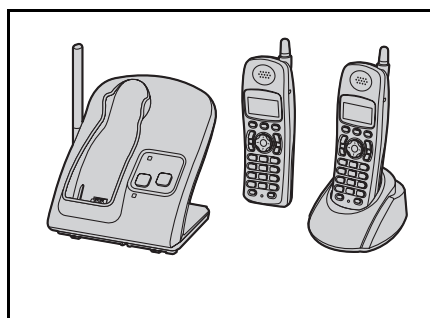

重点：

- 本使用说明书中对“充电器”或“另一部子机”的说明仅供增设子机的用户、KX-TG2622 的用户参考。请参阅第 7 页上的“扩展您的电话系统（仅适用于 KX-TG2620）”。
- 下列型号中的后缀（CN）将在说明书中省略：
KX-TG2620CN/KX-TG2622CN

前言

附件信息

随机附件

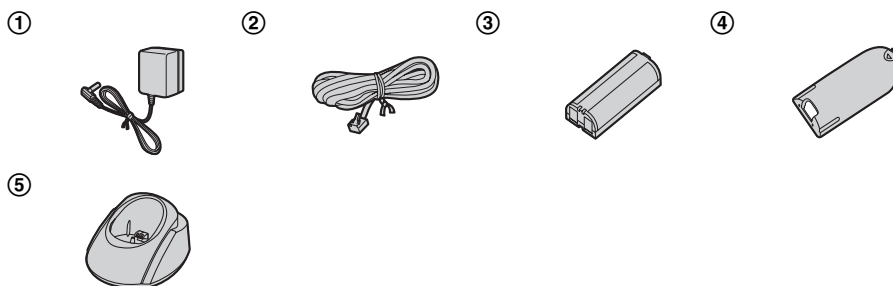

编号	附件	数量	
		KX-TG2620	KX-TG2622
①	交流电源适配器	1	2
②	电话线	1	1
③	电池	1	2
④	子机后盖*1	1	2
⑤	充电器	-	1

*1 子机后盖附带在子机上。

附加/替换附件

附件	订购号
可充电的镍氢 (Ni-MH) 电池	HHR-P105
带充电器的增设子机*1	KX-TGA260CN

*1 KX-TG2620

前言

扩展您的电话系统（仅适用于 KX-TG2620）

您可以将增设子机注册到一部座机上以扩展本电话系统。

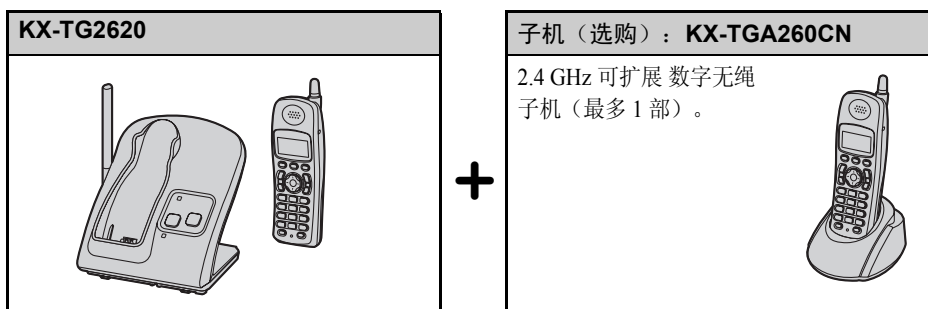

前言

重要安全事项

使用本机时，为了避免火灾、触电或人员伤害的危险，应始终遵守基本的安全预防措施。

1. 请仔细阅读以下安全说明。
2. 按照本机上注明的警告及说明进行操作。
3. 在清洁本机前，请拔下本机的电源插头。不要使用液体或喷雾清洁剂。使用湿布进行清洁。
4. 不要在靠近水的地方使用本机，例如靠近浴缸、脸盆、厨房洗涤槽等地方。
5. 将本机牢固地放置在稳定的地方。如果本机掉落，会导致严重损坏或人员伤害。
6. 不要覆盖本机上的插槽和开口处。它们用于通风以防止本机过热。不要将本机放置在散热器附近或不能正常通风的地方。
7. 本机只能使用机器上标明的电源。如果您不了解自己家中的供电类型，请向经销商或当地电力公司询问。
8. 不要在电源线上放置任何物品。应将本机安放在电源线不会被踩踏或使人绊倒的地方。
9. 不要使电源插座和延长线过载。否则可能会导致火灾或触电。
10. 不要将任何物品放入机壳缝隙中。否则可能会导致火灾或触电。不要将任何液体泼洒在本机上。
11. 为了减少触电危险，不要自行拆装本机。如需要进行检修，请将本机送到松下授权的维修中心。自行拆装，可能导致触电或其他危险。
12. 当发生下列情况时，请从电源插座拔出本机插头，并将维修工作委托给经松下授权的维修中心：
 - A. 当电源线损坏或磨损时。
 - B. 有液体洒入本机内。
 - C. 本机遭受雨淋或水浇。

- D. 如果产品在使用过程中不能正常工作，请按照说明书中的指示进行调节。不正确的调节会使维修中心进行更多的修理。
 - E. 本机掉落或机身损坏。
 - F. 本机在性能上发生明显变化。
13. 在雷雨过程中，应避免使用普通有绳电话（无绳电话除外）。否则，雷电可能会导致远距离电击。
 14. 当附近有煤气泄漏时，不要使用本机。

保管好此说明书

警告：

- 为了防止火灾或触电，不要使本机接触雨水或任何类型的湿气。
- 如果本机产生烟雾、散发异味或发出异常声音，请拔出电源插头。因为这些情况可能会导致火灾或触电。请确认烟雾已停止，并尽快联系松下授权的维修中心。

电池

为降低火灾或人身伤害风险，请阅读并遵循这些说明。

- 请使用松下指定的充电电池。
- 不要将电池投入火中。它们可能会爆炸。参阅当地的废弃物管理规定以了解特殊的处置说明。
- 不要打开或毁坏电池。释放出来的电解液是腐蚀性物质，可能会灼伤或伤害眼睛或皮肤。吞服电解液会导致中毒。
- 在处理电池时要特别小心。不要让电池接触到导电物体，如戒指、手镯和钥匙，否则电池和/或导电物体可能会过热并导致灼伤。
- 必须根据本说明书中的说明对本产品附带的电池（松下电话机专用充电电池）进行充电。

注意：**安装**

- 不要在有雷电的时候安装电话线。
- 不要将电话插口安装在潮湿的位置，除非该插口是专门为潮湿位置而设计的。
- 不要触摸非绝缘的电话线或终端，除非电话线已经与网络接口断开。
- 安装或改装电话线时按说明书小心操作。
- 不要用湿手触摸插头。
- 交流电源适配器用作主要的通断电设备。确保交流电源插座的安装在靠近该产品且容易接触到的地方。

医疗

- 请咨询医疗器械（如起搏器或助听器）的制造商，以确认这些设备是否能够充分屏蔽外部 RF（射频）的能量辐射。（本机在 2.4 GHz 到 2.48 GHz 的频率范围内工作，功率输出为 100 mW（最大）。）在张贴有规定禁止使用本机的健康护理机构中，不要使用本机。医院或健康护理机构使用的设备可能容易受 RF 辐射的干扰。

为取得最佳性能**座机位置/避免噪音**

座机和其它兼容 Panasonic 产品之间通过无线电波通讯。

为实现最大距离和无噪音操作，建议采取以下措施：

- 将本机远离电气设备。
- 将座机置于没有障碍物（如墙壁）的高而居中的位置。
- 垂直拉长天线。
- 如果在使用中的微波炉附近使用子机，可能会听到噪音。远离微波炉，向座机靠近。
- 如果靠近另一无绳电话的座机使用子机，可能会听到噪音。远离其它无绳电话的座机，向您的座机靠近。

环境

- 远离产生电气噪音的装置，如荧光灯和马达等。
- 应使本机避开烟雾、灰尘、高温和振动。
- 不要将本机长时间暴露在直射阳光下。
- 不要在本机上放置重物。
- 如果本机长时间不用，请拔下电源插头。
- 应远离热源，例如加热器等。如果室内温度低于 5°C 或者高于 40°C，请勿使用。避免置于潮湿的地下室。
- 如果本机安装于以下位置，可能会缩短呼叫距离。附近有障碍物，例如山、隧道、地铁等；靠近金属物质，例如铁丝栅栏等。
- 在 2.4 GHz 的电气设备附近工作可能会引起干扰。远离电气设备。



前言

日常维护

- 用潮湿软布擦拭本机外层表面。不要使用轻（质）汽油、稀释剂或任何去污粉等。

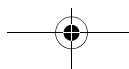
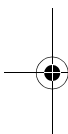

准备工作

座机安装

连接交流电源适配器和电话线

连接电话线到座机 (1) 和电话线插口 (2)，直到听到咔嚓一声响。用力按下插头 (3) 连接交流电源适配器线。

- 只能使用附带的 Panasonic 交流电源适配器 PQLV19CN。

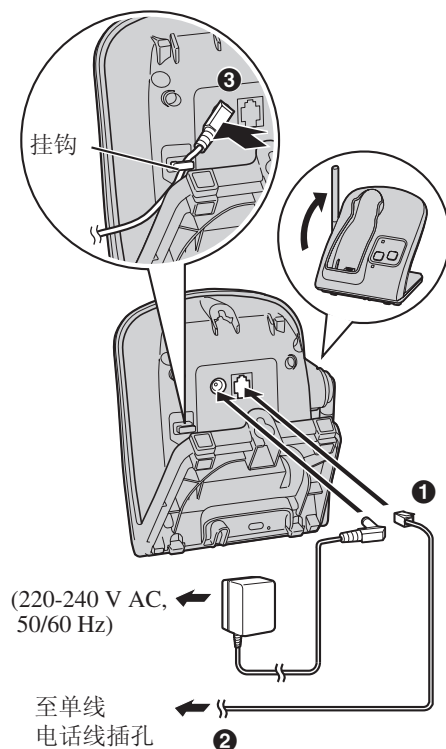

注意:

- 交流电源适配器必须始终保持连接。
(交流电源适配器在使用过程中发热属于正常现象。)
- 交流电源适配器应该与墙壁或地面安装的交流电源插座连接。不要将交流电源适配器连接到天花板式安装的交流电源插座上，因为适配器的自重可能会使其从插座上掉下来。
- 断电时本机不会工作。建议您将一部普通电话机连接至同一条电话线或通过电话线分配器连接至同一个电话线插口。

若要申请 DSL 服务

如果出现下列状况，请将噪音滤波器（请咨询您的 DSL 供应商）连接到座机和电话线插口之间的电话线上：

- 通话过程中听到噪音。
- 来电显示功能（第 26 页）工作不正常。

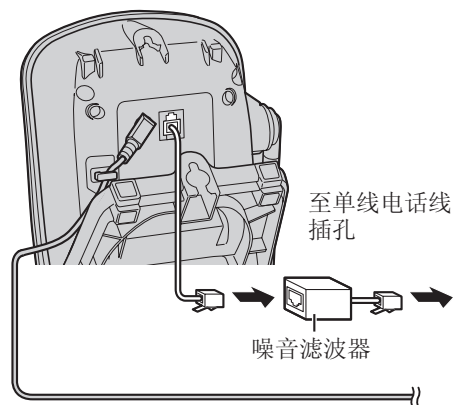

准备工作

子机安装

连接充电器

适用机型：
KX-TG2622

- 只能使用附带的 Panasonic 交流电源适配器 PQLV19CN。

(220-240 V AC,
50/60 Hz)

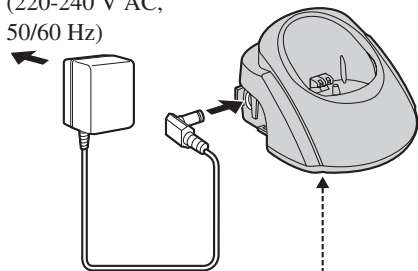

充电器底部

挂钩

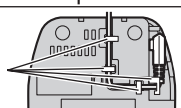

紧固交流适配器线缆，防止其断开。

注意：

- 交流电源适配器必须始终保持连接。
(交流电源适配器在使用过程中发热属于正常现象。)
- 交流电源适配器应该与墙壁或地面安装的交流电源插座连接。不要将交流电源适配器连接到天花板式安装的交流电源插座上，因为适配器的自重可能会使其从插座上掉下来。

安装/更换电池

- 1 紧紧按住子机后盖上的凹痕，并按箭头指向滑动。

- 必要时取出旧电池。

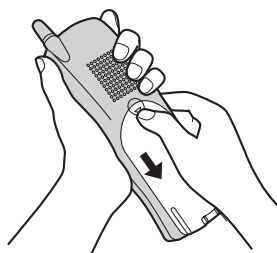

- 2 插入电池 (1) 并向下推，直到完全滑入位置 (2)。然后盖好子机后盖。

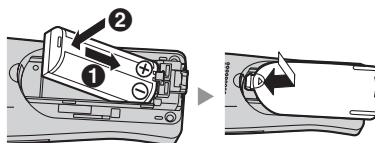

重点：

- 仅可使用第 6 页上标明的可充电的 Panasonic 电池。

准备工作

电池充电

首次使用前，请将子机放在座机或充电器上连续充电 **6 小时**。

充电时：

- 座机上的充电中指示灯点亮。
- 子机显示屏上的电池标记如下图所示循环显示。

示例：电量级别 

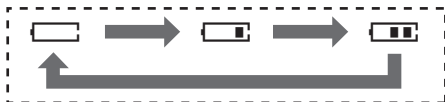

注意：

- 充电时，电池标记（示例：）在下列情况时不显示以上循环，而是在显示屏上保持静止：
 - 子机未注册到座机。
 - 子机超出通话范围。

当电池充满电时，显示屏上会显示 。

座机：



- 如图所示原型号为 KX-TG2620。

充电器：

适用机型：
KX-TG2622

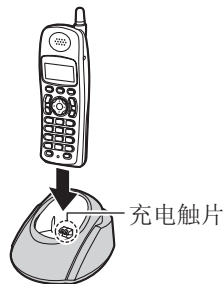

- 如图所示原型号为 KX-TG2622。

注意：

- 子机在充电过程中发热属于正常现象。
- 在电池无电的情况下，如果想立即使用子机，请至少充电 15 分钟。
- 为了确保电池正常充电，请每月使用柔软的干布清洁子机、座机和充电器的充电触片。如果本机暴露在油脂、灰尘下或处于湿度高的环境中，则应该经常清洁。

电池电量级别

电池标记	电池电量级别
	电量充足
	中等电量
	电量低 闪烁：需要充电。
	电量耗尽

注意：

- 电池需要充电时，子机在使用过程中发出间歇式蜂鸣声。

准备工作

Panasonic 电池性能

工作	工作时间
使用中 (通话)	可达 5 小时
未使用 (待机)	可达 7 天
使用音质调节 器功能时 (第 22 页)	可达 3 小时

注意:

- 根据使用情况和环境温度, 经过一段时间后, 电池的工作时间会缩短。
- 只要子机离开座机或充电器, 即使没有在使用, 也会消耗电池能量。因此子机离开座机或充电器的时间越长, 子机通话的实际时间就越短。
- 子机充满电之后显示 , 将其放在座机或充电器上也不会对电池有任何损害。
- 更换电池后, 电池电量级别可能会显示不正确。在这种情况下, 将子机放在座机或充电器上并充电 6 小时。

准备工作

控件说明

座机

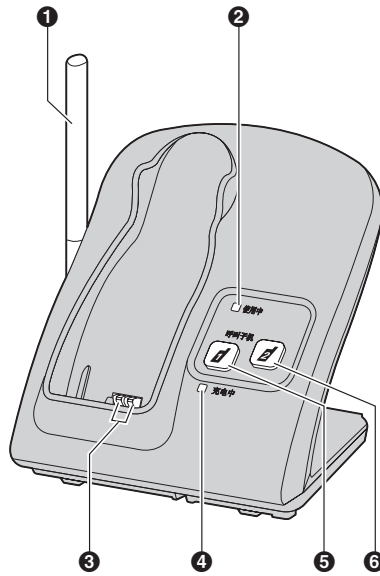

- ① 天线
- ② 使用中指示灯
- ③ 充电触片
- ④ 充电中指示灯
- ⑤ 【】 (呼叫子机)
- ⑥ 【】 (呼叫子机)

准备工作

子机

KX-TG2620/KX-TG2622

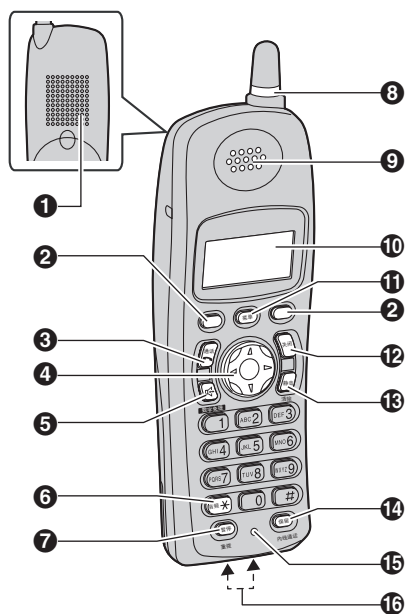

- ① 扬声器
- ② 功能键
- ③ 【☎】(通话)
- ④ 导航键 (【▲】【▼】【◀】【▶】)
- ⑤ 【📞】(数字免提)
- ⑥ 【*】(音频)
- ⑦ 【暂停】【重拨】
- ⑧ 来电指示灯
- ⑨ 听筒
- ⑩ 显示屏
- ⑪ 【菜单】
- ⑫ 【关闭】
- ⑬ 【静音】【清除】
- ⑭ 【保留】【内线通话】

⑮ 麦克

⑯ 充电触片

注意:

- 操作 (第 17 页) 过程中, 上述未提及的一些操作作为功能键选项。

示例: 【闪断】

使用导航键

按【▲】、【▼】、【◀】或【▶】, 子机的导航键可以浏览菜单并选择显示屏上的显示项目。

调节音频音量

通话时重复按【▲】或【▼】。

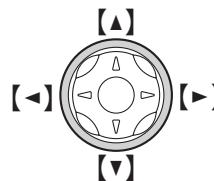

准备工作

子机功能键

子机有 2 个功能键。按下一个功能键，可以直接在显示屏上选择上面显示的功能。

【决定】、**【闪断】**和其它功能被分配到指定的功能键上，在子机操作过程中，请注意功能键以查找需要的功能。

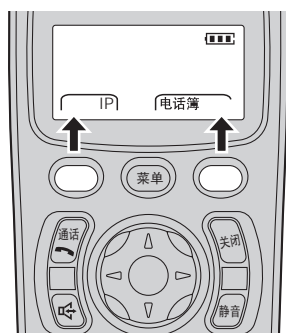

- 如图所示原型号为KX-TG2620。

注意：

- 在本使用说明书中，功能键名称与其它本机键一样书写在括号中。

示例：

本机键：**【↶】**、**【关闭】**等等。

功能键：**【IP】**、**【电话簿】**、**【闪断】**等等。

显示屏

子机显示项目

显示项目	表示
一月一日 --:--	需要设定日期与时间。
⌚	调节日期与时间时显示。
📞	人性化声音接收系统打开。
📞	线路在使用中。 快速闪烁时：正在接收来电。 缓慢闪烁时：某个来电被保留。
📶	子机正在进行内线通话。 快速闪烁时：子机正在被呼叫。
🔋	电池电量指示条（电池电量级别）。
新来电	有未接来电。 当搜索来电清单中未查看或未应答条目时显示。
来电	快速闪烁时：在通话中接收其它来电。 搜索来电者清单中已查看或已应答条目时显示。
🔇	静音打开。
🔇	振铃已关闭。
设定	自行设定本机时显示。
🔊 音量	调节振铃音量时显示。
音量	通话过程中调节听筒/扬声器音量时显示。
铃声	选择振铃种类时显示。

准备工作

显示项目	表示
♂	呼出禁止打开。 设置呼出禁止时显示。

使用前话机设置

拨号方式

如果不能拨打电话，请根据电话线路服务重新设定该设置。出厂设置为“**Tone**”。

“**Tone**”：用于音频拨号服务。

“**Pulse**”：用于转盘脉冲拨号服务。

1 【菜单】→【9】【1】

2 选择所需设置。→【决定】→【关闭】

准备工作

日期与时间

设置正确的日期与时间。子机在来电者清单中显示接到来电的日期与时间。

1 【菜单】→【4】

2 输入当前年份、月份以及日期（每一项选择 2 位数字）。

示例：2006 年 8 月 15 日

【0】【6】【0】【8】【1】【5】

3 每一项选择 2 位数字输入小时和分钟（24 小时时钟格式）。

示例：21:30

【2】【1】【3】【0】

4 【决定】→【关闭】

注意：

- 如果输入日期与时间出错，按【←】或【→】来移动光标，进行修改。
- 断电后日期与时间可能会不正确。当子机显示屏上显示一月一日 --:--时，调整日期和时间。

拨打电话/接听电话

拨打电话

- 1 拿起子机然后拨打电话号码。
 - 要更改数字，按【清除】。
- 2 
- 3 通话完毕后，按【关闭】或将子机放回到座机或充电器上。

注意：

- 如果另一部子机或另一部电话正在通话，会显示 。



使用免提电话

- 1 拿起子机，拨打电话号码，然后按 。
 - 交替与对方通话。
- 2 结束通话时，按【关闭】。

注意：



- 请在安静的环境中使用免提电话。
- 要切换到听筒，请按 。

调整听筒/扬声器音量



通话时重复按  或 。

使用重拨列表拨打

拨打的最后 5 个号码会被存储在重拨列表中。

- 1 **【重拨】**
- 2 按  或 ，选择所需号码。
- 3 

删除重拨列表中的号码

- 1 **【重拨】**
- 2 按  或 ，选择所需号码。→ **【清除】** → **【关闭】**

暂停按钮（适用于 PBX（小型交换机）/长途电话服务用户）

当使用 PBX（小型交换机）或长途电话服务时，有时需要暂停。在电话簿中保存电话卡接入号或 PIN 码时，也需要（第 25 页）暂停。

例如，如果通过 PBX（小型交换机）拨打外线电话时需要拨线路接入号“9”：







- 1 **【9】** → **【暂停】** → 拨电话号码。
- 2 

注意：

- 每次按 **【暂停】** 都会插入 3.5 秒的暂停。可以重复按该键来延长插入的暂停时间。

接听电话

接到来电时，来电指示灯快速闪烁。

- 1 拿起子机并按【】或【】。
 - 有任意键通话功能。可按除【】、【】、【】、【】、【关闭】外的任意键接听电话。

- 2 结束通话时，按【关闭】。

注意：

- 可以改变振铃种类。也可以调节振铃音量（第 29 页）。

暂时关闭振铃

如果子机进行外线通话时振铃，可以按【关闭】暂时关闭振铃。

重要功能



通话过程中的重要功能

保留按键

此功能可以保留外线通话。

- 1 外线通话过程中，按【保留】。
 - 需要将通话转接到其它子机时，请参考第 34 页“在子机间转接电话”。从第 2 步开始操作。

- 2 再次按【保留】。

- 要解除保留通话，按【】。
- 另一部子机用户可以按【】接听这个电话。

注意：

- 如果还有另一部电话连到同一条线路（第 11 页），还可以通过拿起其话筒来接听这个来电。
- 如果某通话的保留时间超过 6 分钟，会发出警报警音。另外再保留 4 分钟后，该通话会被自动挂断。

静音

一旦开启静音功能，您可以听到对方说话，而对方却不能听到您的声音。

要启动静音，按【静音】。

- 要返回通话，按【静音】或【】。

闪断按键

按【闪断】可使用交换机（host PBX）的特殊功能，例如转移分机通话或使用可选的电话服务（例如“呼叫等待”）。

拨打电话/接听电话

注意:

- 要改变闪断时间, 请参阅第 29 页。
- 通话过程中可以在子机显示屏上看到【闪断】功能键。

适用于呼叫等待服务用户

要使用呼叫等待, 必须到电信部门申请呼叫等待服务。

此功能允许您在已通话时仍能接到来电。通话时接到来电可听到呼叫等待音。

按【闪断】接听第二个来电。

- 要切换来电, 也按【闪断】。

注意:

- 请联系电信部门, 咨询该服务在您所在地区的详细信息及可用性。

暂时音频拨号 (适用于转盘/脉冲服务用户)

当需要使用音频按键服务 (例如应答服务、电话银行服务等) 时, 可临时将拨号方式切换为音频拨号。

在输入要求音频拨号的接入号之前, 按【*】(音频)。

子机音质调节器

如果在有干扰的区域使用子机, 则此功能可以改善声音的清晰度。外线通话过程中, 此功能在必要时会自动开启。

- 开启此功能时, 电池的工作时间会缩短 (第 14 页)。

子机人性化声音接收系统

此功能会使对方的声音变得更加清晰自然, 易于理解。

1 外线通话过程中, 按【菜单】。

2 按【2】来选择“V.E. on”或“V.E. off”。

- 开启此系统时, 将显示 ☎。

注意:

- 根据电话线路的状态和质量, 此功能可能会增大现有线路的噪音。如果影响通话质量, 请关闭此功能。

呼叫共享

此功能可以让子机加入现有的外线通话。当其它子机正在进行外线通话时按【↶】, 可加入通话。

拨打电话/接听电话

呼出禁止

此功能禁止拨打外线电话。出厂设置为 OFF。

重点:

- 当开启呼出禁止时,使用电话簿时,只有保存在电话簿中的紧急救助号码(姓名开头带#的保存的号码)可以拨打(第 24 页)。建议在使用此功能前将紧急救助号码保存在电话簿中。
- 当开启呼出禁止时,您无法保存、编辑或删除电话簿中的条目。

开启呼出禁止

1 【菜单】→【3】

2 输入一个 4 位数的密码。

- 要关闭呼出禁止,仍需输入此密码。建议记录下此密码。

3 【决定】

4 再次按【决定】。

注意:

- 如果开启呼出禁止,子机会显示 δ 。

关闭呼出禁止

1 【菜单】→【3】

2 输入与开启呼出禁止时相同的密码。

3 【决定】

4 再次按【决定】。

注意:

- 如果遗忘密码,请咨询附近的 Panasonic 维修中心。

电话簿

子机电话簿

最多可在子机电话簿中添加 50 个条目，并可以根据姓名来查找电话簿条目。

添加条目至电话簿中

1 【电话簿】

2 【菜单】→【决定】

3 输入姓名（最多 16 个字母）。→
【决定】

4 输入电话号码（最多 32 位数字）。→
【决定】

- 要添加其它条目，请从第 2 步开始重复。

5 【关闭】

保存紧急救助号码

紧急救助号码是指保存在电话簿中，即使开启了呼出禁止（第 23 页）也可以使用电话簿拨打的号码。

将某一号码保存为紧急救助号码时，请在姓名前加上 #（请参阅“添加条目至电话簿中”）。

字符表

键	字符
【1】	& ' () , - . / 1
【2】	a b c A B C 2
【3】	d e f D E F 3
【4】	g h i G H I 4
【5】	j k l J K L 5
【6】	m n o M N O 6
【7】	p q r s P Q R S 7
【8】	t u v T U V 8
【9】	w x y z W X Y Z 9
【0】	0 空格
【*】	*
【#】	#

- 要输入位于相同拨号键的另一个字符，请先按【▶】将光标移至下一个位置。

编辑/更改错误

按【◀】或【▶】将光标移至想要删除的字符或数字，然后再按【清除】。输入正确的字符或数字。

- 一直按住【清除】可以删除所有的字符或数字。

电话簿

查找并呼叫电话簿条目

通过滚动电话簿条目或输入首字母，可以按字母顺序来搜索电话簿条目。

通过滚动所有条目按字母顺序搜索姓名

1 【电话簿】**2** 按【▲】或【▼】，选择所需条目。

- 要在姓名和电话号码间切换显示，按【←】或【→】。

3 按【↵】拨打电话号码。

按首字母搜索姓名

1 【电话簿】**2** 按下与要搜索的首字母相对应的拨号键（【0】至【9】、【*】或【#】）（请参阅字符表，第 24 页）。

示例：“LISA”

重复按【5】显示以首字母“L”开始的第一个电话簿条目并转到第 3 步。

- 如果没有与所选字母对应的条目，会显示下一个条目。

3 按【▼】，选择所需条目。

- 要在姓名和电话号码间切换显示，按【←】或【→】。

4 按【↵】拨打电话号码。**编辑电话簿中的条目****1** 查找所需条目（第 25 页）。→

【菜单】

2 必要时可以编辑姓名（请参阅字符表，第 24 页）。→【决定】**3** 必要时可以编辑电话号码。→

【决定】→【关闭】

删除电话簿中的条目**1** 查找所需条目（第 25 页）。**2** 【清除】→【决定】→【关闭】**连拨**

使用此功能是在通话过程中使用子机的电话簿拨打电话号码。例如，拨打保存在子机电话簿中的电话卡接入号或银行帐户 PIN 码时，就可以使用此功能。而无需手动拨号。

1 外线通话过程中，按【电话簿】。**2** 查找所需条目（第 25 页）。→

【决定】

注意：

- 在电话簿中作为电话簿条目保存电话卡接入号和 PIN 码时，必要时可以在接入号和 PIN 码后面按【暂停】以添加暂停时间（第 20 页）。
- 如果有转盘或脉冲服务，则需要第 1 步按【电话簿】之前先按【*】，暂时将拨号方式改为音频拨号。

来电显示服务

使用来电显示服务

本机可兼容来电显示功能。要使用来电显示功能，必须向当地电信部门申请来电显示服务。

来电显示功能

当接到外线通话时，会显示来电号码。来电者清单可记录从最近来电到较早来电的最近 50 个不同的来电号码。

- 如果本机不能收到来电信息，会显示下列内容：
 - “**Out of area**”：来电者所在区域不提供来电显示服务。
 - “**Private caller**”：来电者要求不发送来电信息。
 - “**Long distance**”：来电者拨打的是长途。请联系电信部门，咨询该服务在您所在地区的详细信息及可用性。
- 如果本机与 PBX（小型交换机）系统连接，则可能不能正确接收来电信息。请咨询 PBX（小型交换机）供应商。
- 如果您所在地区提供来电显示服务，显示屏上会显示来电者的姓名。有关其它信息，请联系当地电信部门。

未接来电

如果没有应答某个来电，本机将其视为未接来电。子机显示屏上显示“新来电”。用户就可以知道是否应该查看来电者清单，了解外出时有谁打来电话。通过按【▲】或【▼】，可以查看未接来电的数目。

显示个人姓名

当收到来电信息并且该信息与电话簿中保存的电话号码一致时，会显示保存的姓名并登录在来电者清单中。

来电者清单

重点：

- 请务必正确设置本机的日期与时间（第 19 页）。

查看来电者清单并回拨

1 按【▲】或【▼】，进入来电者清单。

2 按【▼】，从最近来电中搜索；或按【▲】，从最早来电中搜索。

- 要切换姓名到电话号码、日期与时间之间的显示，或返回到姓名，请在需要时按【◀】或【▶】。

3 【↶】

注意：

- 每个子机都有其自己的来电者清单。如果在某个子机上已经查看了来电者清单或应答了来电，同样的信息在另一部子机上仍然会显示为“新来电”。
- 如果同一个来电者来电不止一次，会显示来电者的来电次数（“x2”至“x9”）。仅保存最近一次来电的日期与时间。
- 已经查看或应答过的条目旁边会显示“✓”。
- 如果号码后面显示句点（…），表示显示号码不完整。按【菜单】，查看剩余的号码。然后再按【◀】或【▶】移动光标。

来电显示服务

回拨之前可对来电号码进行编辑
可以在来电者清单中编辑电话号码。

- 1 按【▲】或【▼】，进入来电者清单。
- 2 选择所需条目。→【菜单】
- 3 必要时添加或删除号码开头的数字。
 - 要添加数字，按所需的拨号键。
 - 要删除数字，按【清除】或【#】。

4 【↶】

注意：

- 编辑后的电话号码不会保存在来电者清单中。

在电话簿中保存来电信息

- 1 按【▲】或【▼】，进入来电者清单。
- 2 选择所需条目。→【菜单】
 - 要编辑号码，请参阅第27页上“回拨之前可对来电号码进行编辑”的第3步。
- 3 【决定】
 - 如果有来电者的姓名信息，跳到第5步。
- 4 输入姓名（请参阅字符表，第24页）。→【决定】
- 5 【关闭】

删除所选的来电信息

- 1 按【▲】或【▼】，进入来电者清单。
- 2 选择所需条目。
- 3 【清除】→【关闭】

删除所有来电信息

- 1 按【▲】或【▼】，进入来电者清单。
- 2 【清除】→【决定】

设置

系统设置

可以使用子机进行下列功能设置。有2种方法访问此功能：滚动浏览显示屏菜单（第 28 页）或使用直接命令（第 29 页）。

- 本说明书中主要使用的是直接命令方法。

在显示屏菜单间滚动进行设置

1 【菜单】

2 按【▲】或【▼】，选择所需菜单。→【决定】

- 如果有子菜单，按【▲】或【▼】，选择所需的条目。→【决定】
 示例：访问录音时间设置
 按【▲】或【▼】，选择“Set tel line”。→【决定】
 然后再按【▲】或【▼】，选择“Set line mode”。→【决定】

3 按【▲】或【▼】，选择所需设置。

- 此步骤随着设置的功能不同而异。

4 【决定】→【关闭】

主菜单	子菜单	页
Ringer volume	-	-
Ringer tone	-	-
Dial lock ^{*1}	-	第 23 页
Date and time ^{*1}	-	第 19 页
LCD contrast	-	-
Time adjustment ^{*1}	-	-
Set tel line	Set dial mode ^{*1}	第 18 页
	Set flash time ^{*1}	-
	Set line mode ^{*1}	-
Registration	-	第 34 页
Store IP access#	-	第 31 页

*1 如果使用其中一部子机对这些设置进行设置，其设置可应用于其它子机。

使用直接命令设置

1 【菜单】

2 输入所需的**功能代码**。

3 输入所需的**设置代码**。

- 此步骤随着设置的功能不同而异。

4 【决定】→【关闭】

注意：

- 在下表中：
 - <>表示出厂设置。
 - 如果选择了“系统设置”栏，则不需要使用其它子机对相同的项目进行设置。
- 如果操作错误或输入代码错误，按【关闭】，然后再按【菜单】重复以上步骤。

功能	功能代码	设置代码	系统设置
Date and time	[4]	(第 19 页)	●
Dial lock	[3]	(第 23 页)	●
LCD contrast (显示屏对比度)	[6]	[1]–[6]: 级别1–6 <3>	–
Registration	[0]	(第 34 页)	–
Ringer tone (子机)	[2]	[1]–[3]: Tone <1>–3 [4]–[7]: Melody 1–4	–
Ringer volume (子机)	[1]	[1]: 低 [2]: 中 [3]: <高> [0]: 关闭	–
Set dial mode	[9][1]	[1]: Pulse [2]: <Tone> (第 18 页)	●
Set flash time ^{*1}	[9][2]	[1]: <700ms> [2]: 600ms [3]: 400ms [4]: 300ms [5]: 250ms [6]: 110ms [7]: 100ms [8]: 90ms	●
Set line mode ^{*2}	[9][3]	[1]: <A> [2]: B	●
Store IP access#	[#]	(第 31 页)	–
Time adjustment ^{*3} (仅适用于来电显示用户)	[8]	[1]: Caller ID[auto] [0]: <Manual>	●

*1 闪断时间因电话交换机或交换机 (host PBX) 而异。必要时请咨询 PBX (小型交换机) 供应商。

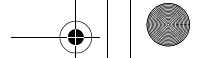

设置

- *2 一般来说，不应调整线路模式设置。如果连接到相同线路的另一部电话正在使用时不显示 ，需要将线路模式更改为“**B**”。
- *3 如果在您所在的区域可以使用来电时间与日期显示服务，此功能可在接到来电信息时自动调整本机的日期与时间设置。要使用此功能，首先请设定日期与时间。



电信部门接入（【IP】按钮）

电信部门接入

如果申请了多个电信部门的电话服务，正常情况下在拨打电话前需要拨打所需的电信部门接入号以使用该电信部门的服务。

可以保存电信部门接入号并将其指定到本机的【IP】按钮。这样可以让您不必手动拨打电信部门接入号，更加容易地使用该电信部门的服务来拨打电话。

重点：

- 要使用多个电信部门的服务，您必须首先申请所需电信服务。有关详细信息，请咨询电信部门。

示例：

- 如果将电信部门接入号“098”指定到【IP】按钮，当拨打“12345”并按【IP】（而不是【↶】）拨打电话时，本机将拨打“09812345”。

将电信部门接入号指定到【IP】按钮

1 【菜单】→【#】

2 输入IP接入号（最多48位数字）。

3 【决定】→【关闭】

- 显示屏上会显示【IP】。

注意：

- 当保存IP接入号和所需电话号码时，必要时可以在接入号和电话号码之间按【暂停】按钮来添加暂停时间（第20页）。关于需要的暂停时间，请咨询电信部门。
- 每部子机都可以保存IP接入号。

更改/删除接入号

1 【菜单】→【#】

2 按【←】或【→】将光标移至想要删除的数字，然后再按【清除】。

- 一直按住【清除】可以删除所有数字。

3 输入正确的数字。

4 【决定】→【关闭】

电信部门接入（【IP】按钮）

使用【IP】按钮拨打电话

手动拨号

- 1 拨打所需的电话号码。
- 2 【IP】
 - 本机将先拨打指定的接入号然后拨打电话号码。

使用菜单功能拨号

- 1 【↶】
- 2 【菜单】 → “1=IP” → 【决定】
 - 使用本机拨打指定的接入号。
- 3 拨打所需的电话号码。

注意：

- 使用【IP】按钮拨打电话时，在重拨列表中拨打的电话号码前会显示“IP”。

拨打电话簿中的电话号码

- 1 【电话簿】
- 2 按【▲】或【▼】，选择所需条目。
- 3 【IP】





拨打重拨列表中的电话号码

- 1 【重拨】
- 2 选择所需号码。
- 3 如果在重拨列表中号码前显示“IP”，按【↶】使用指定的接入号拨打号码。如果在重拨列表中仅显示电话号码，按【IP】使用指定的接入号拨打电话。

拨打来电显示清单中的号码

- 1 按【▲】或【▼】，进入来电者清单。
- 2 按【▼】，从最近来电中搜索；或按【▲】，从最早来电中搜索。
- 3 【IP】

呼叫子机

- 1 座机:**
【】或【】
 - 子机将响铃 1 分钟。
- 2 座机:**
要停止呼叫, 按【】或【】。
子机:
要停止呼叫, 按【关闭】。

内线通话

子机之间可以进行内线通话。

注意:

- 如果正在进行内线通话时接到一个来电, 将会听到 2 种音调。要应答来电, 按【关闭】, 然后再按【】。

进行内线通话

- 1 【内线通话】**
 - 目标座机或子机会响 1 分钟。
- 2 要结束内线通话, 按【关闭】。**

应答内线通话

- 1 按【】接听呼叫。**
- 2 要结束内线通话, 按【关闭】。**

注意:

- 当振铃音量设定为关闭时, 子机对内线通话会以低音量响铃。

多机操作

在子机间转接电话

外线通话可以在 2 部子机之间转接。

- 1 外线通话过程中，按【内线通话】保留通话。
- 2 【决定】
- 3 等待被叫方应答。
 - 如果被叫方没有接听，按【↶】返回到外线通话。
- 4 要结束转接电话，按【关闭】。
 - 当外线通话被转接到其它子机时。

无须告知被叫方即可转接电话

- 1 外线通话过程中，按【内线通话】，然后再按【决定】。
- 2 【关闭】
 - 其它子机在外线通话时会响铃。

注意：

- 如果被叫方没有接听电话，按【↶】返回通话。如果在 1 分钟之内还没有应答，该通话将在您的子机上再次响起。如果 4 分钟之内仍然没有人接听电话，电话将被挂断。

接听转接电话

按【↶】接听呼叫。

- 呼叫方挂断后，便可以与外线通话。

注册子机

附带的子机和座机已经注册。如果由于某些原因，子机未注册到座机，请注册子机。

重点：

- 如果碰巧将其它子机的分机号指定到座机，那么原指定的子机将停止工作。将子机放在座机或充电器上，确认子机的分机号。注册前从充电器上拿起子机。

- 1 子机：
【菜单】→【0】

- 2 座机：
持续按住【↵】或【↵】，直到充电中指示灯开始闪烁。
● 充电中指示灯开始闪烁后，其余程序必须在 1 分钟内完成。

- 3 子机：
按【决定】，然后等待，直到子机发出蜂鸣声。

注册增设子机

有关可用型号和分机号的信息，请参阅第 7 页。

从第 2 步开始。

有用信息

壁挂安装

座机

连接电话线。将壁挂模板用作导板，把螺钉（非附带件）钻入墙中。安装本机，然后向下滑动。

将交流电源适配器连接到电源插头（第 11 页）。

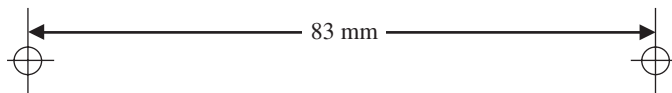
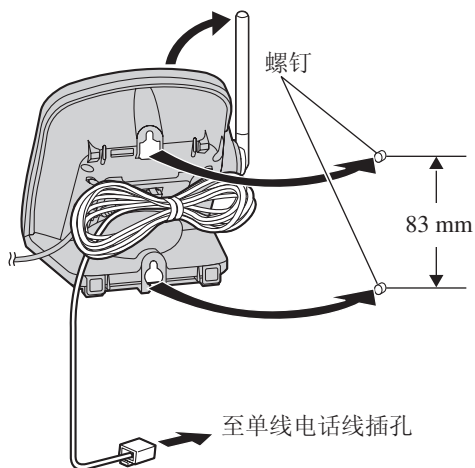

有用信息

充电器

适用机型：
KX-TG2622

- 1 将壁挂模板用作导板，把螺钉（非附带件）钻入墙中。

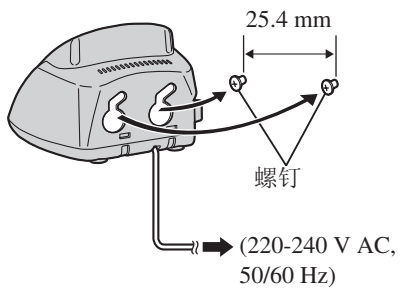

- 2 安装充电器 (1)，然后向下滑动 (2) 并向右移 (3)，直到其固定。

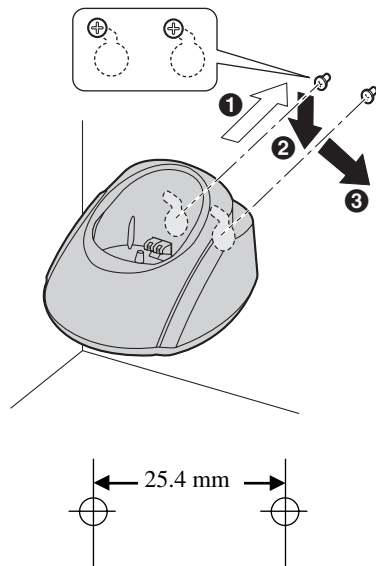

故障信息

如果本机检测出问题，显示屏上将显示以下信息提示。

显示屏信息	原因/解决方案
Busy	<ul style="list-style-type: none"> ● 被叫子机正在使用。 ● 正在呼叫的子机离座机太远。 ● 其它座机或子机正在使用，系统正忙。请稍后重试。
Dial locked	<ul style="list-style-type: none"> ● 呼出禁止打开。要将其关闭，请参阅第 23 页。
Error	<ul style="list-style-type: none"> ● 子机注册失败。移动子机和座机，远离所有电气设备，然后重试。 ● 输入的密码在设置呼出禁止中错误。输入正确的密码。 ● 另一部子机未注册。
No items stored	<ul style="list-style-type: none"> ● 电话簿或重拨列表中无信息。
No link	<ul style="list-style-type: none"> ● 子机无法与座机通话。请靠近座机，并重试。 ● 确保插入了座机的交流电源适配器。 ● 拉长座机天线。 ● 可能已经取消子机注册。请重新注册子机（第 34 页）。
Phonebook full	<ul style="list-style-type: none"> ● 电话簿没有足够的空间存储新条目。请删除不必要的条目（第 25 页）。
Please lift up.	<ul style="list-style-type: none"> ● 子机在座机或充电器上时按下了子机按钮。拿起子机，然后重新按下按钮。

有用信息

故障排除



常规使用

问题	原因/解决方案
本机不工作。	<ul style="list-style-type: none"> ● 确认已正确安装电池并充满电（第 12 页）。 ● 检查连接（第 11 页）。 ● 拔出座机的交流电源适配器，让本机复位。重新连接适配器并重试。 ● 子机未注册到座机。请注册子机（第 34 页）。
听不见拨号音。	<ul style="list-style-type: none"> ● 确认已正确连接电话线（第 11 页）。 ● 将本机与电话线路断开连接，连接一部已知的可正常工作的电话。如果这部电话工作正常，请联系我们的服务人员修理本机。如果这部电话工作不正常，请联系电信部门。

系统设置

问题	原因/解决方案
设置时，子机开始响铃。	<ul style="list-style-type: none"> ● 正在接收来电。请接听电话并在挂断电话后重新开始。

电池再次充电

问题	原因/解决方案
电池已充满电，但仍闪烁  ，或显示  。	<ul style="list-style-type: none"> ● 清洁充电触片并再次充电（第 13 页）。 ● 可能需要更换新电池（第 12 页）。
子机显示屏为空白。	<ul style="list-style-type: none"> ● 确认电池已经正确安装。 ● 对电池完全充电（第 13 页）。

有用信息

拨打电话/接听电话、内线通话

问题	原因/解决方案
有噪音或声音时断时续。 来自其它电气设备的干扰。	<ul style="list-style-type: none"> ● 让子机和座机远离其它电气设备。 ● 靠近座机。 ● 竖直座机天线。 ● 如果本机连接到具有 DSL 服务的电话线路上，建议在座机和电话线路插口之间连一个噪音滤波器。联系 DSL 供应商了解详细信息。
子机无响铃。	<ul style="list-style-type: none"> ● 振铃音量关闭。请调整音量（第 29 页）。
不能拨打电话。	<ul style="list-style-type: none"> ● 可能拨号方式设定不正确。更改设置（第 18 页）。 ● 座机或其它子机正在使用。请稍后重试。 ● 呼出禁止打开。要将其关闭，请参阅第 23 页。
无法按【重拨】进行重拨。	<ul style="list-style-type: none"> ● 如果最后拨打的号码超过 48 位数字（包括“IP”），则不能正确重拨此号码。请手动拨号码。 ● 呼出禁止打开。要将其关闭，请参阅第 23 页。
无法呼叫子机。	<ul style="list-style-type: none"> ● 被叫子机离座机太远。 ● 被叫子机正在使用。请稍后重试。
未显示【IP】。	<ul style="list-style-type: none"> ● 如果未保存 IP 接入号，则不会显示【IP】。请保存 IP 接入号（第 31 页）。 ● 可以为每部子机保存 IP 接入号。请保存 IP 接入号（第 31 页）。

有用信息

来电显示

问题	原因/解决方案
子机不显示来电号码。	<ul style="list-style-type: none"> ● 尚未申请来电显示服务。联系当地电信部门申请此项服务。 ● 如果本机连接到其它电话设备，例如来电显示盒或无绳电话插口，请断开本机与该设备的连接并将本机直接插入墙上的插口。 ● 如果本机连接到具有 DSL 服务的电话线路上，建议在座机和电话线路插口之间连一个噪音滤波器。联系 DSL 供应商了解详细信息。 ● 其它电话设备可能会干扰本机。断开其它设备，并重试。 ● 来电者要求不发送来电信息（第 26 页）。 ● 如果正在将电话转接给您，则不会显示来电信息。
时间设置被删除，并且子机显示屏上显示一月一日 --:--。	<ul style="list-style-type: none"> ● 如果发生断电，时间设置可能会被删除。请再次设定日期与时间（第 19 页）。

有用信息

规格

常规

工作环境	5 °C – 40 °C
频率	2.4 GHz – 2.48 GHz

座机

尺寸	约 139 mm × 136 mm × 127 mm (高 × 宽 × 长)
毛重	约 300 g
耗电量	待机: 约 2.9 W 最大: 约 5.2 W
功率输出	100 mW (最大)
电源	交流电源适配器 (220-240 V AC, 50/60 Hz)

子机

尺寸	约 167 mm × 48 mm × 31 mm (高 × 宽 × 长)
毛重	约 140 g
功率输出	100 mW (最大)
电源	镍氢电池 (2.4 V, 830 mAh)

充电器 (仅适用于 **KX-TG2622**)

尺寸	约 61 mm × 85 mm × 95 mm (高 × 宽 × 长)
毛重	约 90 g
耗电量	待机: 约 1.1 W 最大: 约 3.3 W
电源	交流电源适配器 (220-240 V AC, 50/60 Hz)

注意:

- 设计和规格如有更改, 恕不另行通知。
- 说明书中的插图与实际产品可能略有不同。

索引

索引

- B** 保留: 21
 壁挂安装
 充电器: 36
 座机: 35
 拨打电话: 20
 拨号方式: 18
- C** 重拨列表: 20
- D** 导航键: 16
 电池
 安装: 12
 充电: 13
 电量级别: 13
 更换: 12
 性能: 14
 电话簿: 24
 电信部门接入: 31
- G** 功能键: 17
 故障排除: 38
 故障信息: 37
- H** 呼出禁止: 23
 呼叫等待: 22
 呼叫共享: 22
 呼叫子机: 33
- I** IP: 31, 32
- J** 接听电话: 21
 紧急救助号码: 24
 静音: 21
- L** 来电显示服务: 26
 来电者清单
 保存: 27
 编辑: 27
 查看: 26
 回拨: 26
 删除: 27
 连拨: 25
- 连接: 11, 12
- M** 脉冲服务: 22
 免提: 20
- N** 内线通话: 33
- R** 日期与时间: 19
- S** 闪断: 21, 29
 时间调整方式: 29
- W** VE (人性化声音接收系统): 22
 未接来电: 26
- X** 线路模式: 29
 显示屏对比度: 29
- Y** 音量
 听筒: 20
 扬声器: 20
 子机振铃: 29
 音频: 22
 音质调节器: 22
- Z** 暂停: 20
 振铃关闭: 21, 29
 振铃音调: 29
 注册: 34
 转接电话: 34
 转盘服务: 22



备忘

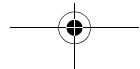

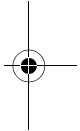
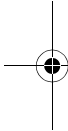
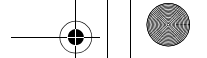

版权所有:

本说明书版权属于松下通信系统设备株式会社，仅作复印件供内部使用。未经松下通信系统设备株式会社书面同意，不得对本说明书进行全部或部分复制。

© 2006 Panasonic Communications Co., Ltd. All Rights Reserved

2006 松下通信系统设备株式会社 版权所有

**制造商: 松下通信系统设备(大连)有限公司
辽宁省大连开发区46号地**



TG2620CN

PQQX15785ZA CD0906PF0

