

# SHARP®

## デジタルコードレス電話機 取扱説明書

### 形名

ジェイディー イー シーエル

# JD-E301CL

ジェイディー イー シーダブル

# JD-E301CW

お買いあげいただき、まことにありがとうございます。  
この取扱説明書をよくお読みのうえ、正しくお使いください。  
ご使用前に、「安全に正しくお使いいただくために」(18ページ)を必ずお読みください。  
この取扱説明書は、いつでも見ることができる所に必ず保存してください。

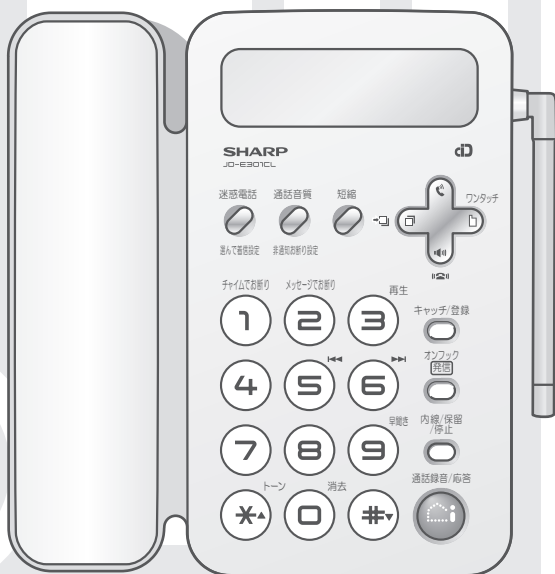

ニッケル水素電池のリサイクルに  
御協力ください。

**ND** ナンバー・ディスプレイ 対応  
ネームディスプレイ / キャッチホン・ディスプレイ

※ NTTへのサービス申し込みが必要です。(有料)

ナンバー・ディスプレイサービスのお問い合わせは  
局番なしの **116番** へ

### 別売品

<ご注文は、お買いあげの販売店へお申し付けください>  
別売品は当社の純正品をお使いください  
(詳しくは 117ページ)。

品名	形名	希望小売価格 (税抜価格)
充電電池 (ニッケル水素充電電池)	A-002	1,800円 (1,715円)

はじめに

準備

電話

電話帳

テレホン

留守番電話

便利な機能

ディスプレイ

キャッチホン

こんなときは

ご参考に

索引

# 「ナンバー・ディスプレイサービス」のご案内

## ナンバー・ディスプレイって何？

ナンバー・ディスプレイは、かけてきた相手の電話番号が、電話に出る前に電話機などのディスプレイに表示されるNTTの提供するサービスです。また、留守中などで電話に出られなかった場合でも着信記録が残ります（月額使用料及び工事費が必要です）。



## どうしたらサービスに入れるの？

NTT への申し込みが必要です。

お申し込み・お問い合わせは

局番なしの **116番** へ

## どうやって使うの？

本機は初期設定で「サービスを利用する」設定となっておりますので、**機器本体への設定操作は必要ありません**（そのままお使いいただけます）。

## 他にどんなことができるの？

ナンバー・ディスプレイサービスを使って、下記のような機能が使えます。

- 番号を通知しない電話（非通知）をお断り ..... ☎ 97ページ
- 特定番号のお断り ..... ☎ 98ページ
- 留守中の着信を記録 ..... ☎ 88～89ページ
- 登録した番号以外の電話をお断り ..... ☎ 99～100ページ











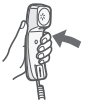

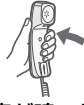



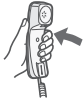







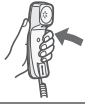

詳しくは、86～100ページをご覧ください。

ネーム・ディスプレイ（☎ 101ページ）、キャッチホン・ディスプレイ（☎ 103ページ）などの有料の追加サービスもあります。

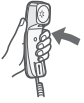
## お知らせ

- 構内交換機（PBX）やホームテレホンの内線電話機としてご使用になる場合や、各サービスに対応していないターミナルアダプターのアナログポートや他の通信機器に接続してお使いになる場合は、ご利用になれません。

# 操作早見表

<b>親機</b>			
電話をかける (☞ 35ページ)	  受話器を取って ダイヤルする	電話を受ける (☞ 39ページ)	 着信音が鳴ったら 受話器を取る
保留する (☞ 35ページ)	通話中に  内線/保留 / 停止 通話に戻るときはもう一度押す		
かけ直す (☞ 36ページ)	  で番号を選ぶ  		
短縮ダイヤルに 登録する (☞ 42ページ)	 キャッチ/登録  短縮  短縮ダイヤルを登録したい ボタンを押す (1~9、0)  番号を入力する  キャッチ/登録		
短縮ダイヤルで かける (☞ 41ページ)	 短縮  番号を登録した ボタンを押す (1~9、0) 		
着信音量を 変える／鳴らさ ないようにする (☞ 29ページ)	 押すたびに切替：4段階 鳴らさないようにするには、「ピー」と鳴るまで押し続ける (約5秒間)		
受話音量を変える (☞ 29ページ)	通話中に  押すたびに切替：4段階		
子機を呼び 出して話す (☞ 51ページ)	内線/保留 / 停止   ~  いずれか (子機の 内線番号) を押す  子機が出たら 話す		
子機へ通話を とりつく (☞ 55ページ)	通話中に  内線/保留 / 停止  ~  いずれか (子機の 内線番号) を押す  子機が 出たら		
非通知お断りに 設定する (☞ 97ページ)	受話器を置いた状態で  通話音質 非通知お断り設定		

## 子機

<p>電話をかける (☞ 37ページ)</p>	<p>子機を持ってダイヤルする</p>
<p>電話を受ける (☞ 39ページ)</p>	<p>着信音が鳴ったら</p>
<p>保留する (☞ 37ページ)</p>	<p>通話中に <small>内線/クリア</small>  保留</p> <p>通話に戻るときはもう一度押す (または  を押す)</p>
<p>かけ直す (☞ 38ページ)</p>	<p> で番号を選び </p>
<p>電話帳に登録する (☞ 46ページ)</p>	<p>  電話帳検索 ▶ 電話帳登録  を選び </p> <p>  読みを確認し、 正しければ </p> <p>名前を入力する <span style="float: right;">第1番号を入力する</span></p> <p> ▶ 第2番号を入力する ▶ </p>
<p>電話帳でかける (☞ 44ページ)</p>	<p> でかけたい相手を選び </p>
<p>着信音量を変える ／鳴らさない ようにする (☞ 30ページ)</p>	<p>  留守番電話 優先呼出 ▶ 着信音量  を選び </p> <p>▶  [大] [標準] [小] [切] いずれかを選び </p>
<p>受話音量を変える (☞ 30ページ)</p>	<p>通話中に  押すたびに切替：4段階</p>
<p>親機を呼び出して 話す (☞ 51ページ)</p>	<p>内線/クリア    親機が 出たら話す</p>
<p>親機へ通話を とりつぐ (☞ 55ページ)</p>	<p>通話中に <small>内線/クリア</small>    親機が出たら </p>

## はじめに

「ナンバー・ディスプレイサービス」のご案内	2
操作早見表	3
もくじ	5
特長	7
安全に正しくお使いいただくために	8
本体と付属品を確認する	12
ご使用前に知っておいていただきたいこと	13
取扱説明書の見かた	16
各部の名前とはたらき（親機）	18
各部の名前とはたらき（子機）	21

## 準備

親機の準備をしましょう	23
子機の準備をしましょう	27
着信音／受話音／スピーカークの音量を変えるには	29
着信音（音色）を変えるには	32
時刻や子機の名前を登録するには	33

## 電話

親機で電話をかけるには	35
子機で電話をかけるには	37
電話を受けるには	39
スピーカーホン通話で、電話をかけるには ／受けるには（子機）	40

## 電話帳

短縮ダイヤル／ワンタッチダイヤルを 使うには（親機）	41
短縮ダイヤルを登録するには（親機）	42
ワンタッチダイヤルを登録するには（親機）	43
電話帳を使うには（子機）	44
電話帳に登録するには（子機）	46
電話帳を変更／消去するには（子機）	49
電話帳を転送するには（子機）	50

## ホームテレホン

親機と子機、子機と子機の間でお話 するには（内線通話）	51
3人で電話でお話するには（3者通話）	53
外の相手の方との通話をとりつぐには （とりつき転送）	55

## 留守番電話

留守番電話を設定／解除するには	57
自分で応答メッセージを録音するには	64
録音されている用件を再生／消去するには	65

## 便利な機能

携帯とくたくダイヤル機能を利用するには	67
1つの電話回線で複数の番号を使うには （モデムダイヤルインサービス）	69
子機だけに電話がかかってくるように するには（優先呼出）	73
通話中の内容を録音するには（通話録音）	74
録音した用件を通話中に再生するには	75
アラーム（モーニングコール）を 使うには（子機）	76
親機をもっと便利に使うには	77
子機をもっと便利に使うには	78
PBX（構内交換機）やホームテレホンの 内線電話機として使うには	79
子機を増やすには	80
外出先から用件や伝言を聞くには （リモート操作）	81
ドアホンをつなぐには	83
ドアホン通話をするには（ドアホン対応）	84

## ナンバー・ディスプレイ

ナンバー・ディスプレイを利用するには	86
電話番号などの表示について	87
着信記録を使うには	88
着信の種類に合わせて着信音を変えるには	91
迷惑電話をお断りするには	92
公衆電話や表示圏外からの電話を お断りするには	94
番号を通知しない電話をお断りするには （非通知お断り）	97
特定番号の電話をお断りするには （特定番号お断り）	98
登録した番号からの電話のみ受けるには （選んで着信）	99
ネーム・ディスプレイを利用するには	101

## キャッチホン

キャッチホンを利用するには	102
キャッチホン・ディスプレイを利用するには	103

はじめに

**こんなときは**

準備	充電池の交換が必要になったとき……………	105
	操作ができなくなったとき……………	106
	こんなときは……………	107
	こんな音が聞こえたとき……………	112

電話

**ご参考に**

	いろいろな接続……………	113
	電話機を移動するとき／お手入れするとき…	115
電話帳	仕様……………	116
	別売品……………	117
	停電になったとき……………	118
	区点コード一覧表……………	119
テレホン	登録／設定早見表……………	122
	保証とアフターサービス (よくお読みください)……………	125
	お客様ご相談窓口……………	126
留守番電話	リモート操作手順カード……………	127
	索引……………	129
	保証書……………	133、裏表紙

便利な機能

お調べになりたい内容がもくじから探しにくいときは、索引(129～130ページ)をご覧ください。

ディスプレイ

キャッチホン

こんなときは

ご参考に

索引

通話の証拠やメモ代わりに使える

**通話録音** (☎ 74ページ)

**通話中再生** (☎ 75ページ)

通話中の簡単な操作で、相手の通話を録音することができます。  
また、録音した内容を通話中に相手に聞かせることもできます。

かんたん操作で迷惑電話をお断り

**迷惑電話拒否機能** (☎ 92～93ページ)

来客があったようにチャイムを鳴らして切りやすくする「チャイムでお断り」、お断りメッセージを流して自動的に電話を切る「メッセージでお断り」を選んで行うことができます。

デジタル方式採用で

**聞き取りやすいクリアな音質**

雑音の少ないデジタル通信方式による、聞き取りやすい通話が特徴です。

同時に話せる

**双方向の子機間通話** (☎ 52ページ)

(JD-E301CWまたはJD-E301CLに子機を増設したときのみ)

子機同士の内線通話は、同時にお話できる双方向タイプです。  
どちらかが話し終わるのを待つ必要がなく、スムーズにお話できます。

どの方向に置いても充電できる

**360°無接点充電方式**

子機は充電端子のない無接点充電方式です。  
どちらの向きでも充電できるので、対面キッチンなどに置いても便利に使えます。  
さらにお手入れもかんたんで、端子が汚れて充電できないといったトラブルもありません。

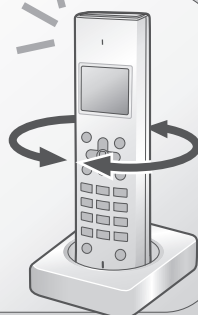

# 安全に正しくお使いいただくために

## ご使用前に

この取扱説明書には、安全にお使いいただくためにいろいろな表示をしています。その表示を無視して誤った取り扱いをすることによって生じる内容を、次のように区分しています。内容をよく理解してから本文をお読みになり、記載事項をお守りください。



### 図記号について

**危険** 人が死亡または重傷を負うおそれが高い内容を示しています。



**警告** 人が死亡または重傷を負うおそれがある内容を示しています。

**注意** 人がけがをしたり財産に損害を受けるおそれがある内容を示しています。

### 図記号の意味

  気をつける必要があることを表しています。

   してはいけないことを表しています。

  しなければならないことを表しています。

## 危険

充電電池の取り扱いについては、必ず次のことを守ってください。正しく使用しないと、充電電池の液漏れ・発熱・破裂により、やけどやけがの原因となります。



- 充電電池をネックレス・ヘアピンなど金属のものと一緒に持ち運んだり、保管しないでください。
- 充電電池の $\oplus$ 端子を金属などで接触させないでください。
- 充電電池の端子は $\oplus$ を逆にして接続しないでください。



- 充電電池を水や火の中に捨てたり、加熱したりしないでください。



- 充電電池は、専用のものを使用してください。
- 充電電池の液が目に入ったときは、こすらずに、すぐにきれいな水で洗ったあと、直ちに医師の治療を受けてください。失明のおそれがあります。

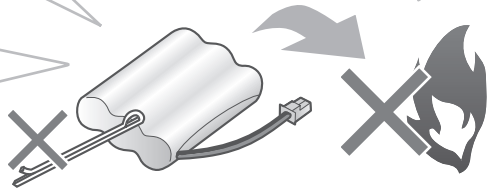

- 充電電池は、子機以外の機器には使用しないでください。
- 充電するときは、専用の充電器以外では使用しないでください。



- 充電電池ふたを取り付けるときは、充電電池のコードをはさまないようにしてください。

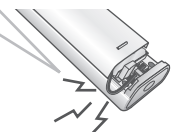



## 警告

❌ **■水や薬品などの液体をこぼさないでください。ペットのいるご家庭では、ペットの尿にもご注意ください。**  
火災・感電の原因になります。液体をこぼした場合は、ACアダプターを抜いて販売店へご相談ください。



❌ **■内部に金属物を入れないでください。**  
火災・感電の原因になります。金属物が入った場合は、差し込みプラグを抜いて販売店へご相談ください。

❌ **■浴室など、湿気の多い場所では絶対に使用しないでください。**  
絶縁が悪くなり火災・感電の原因になります。

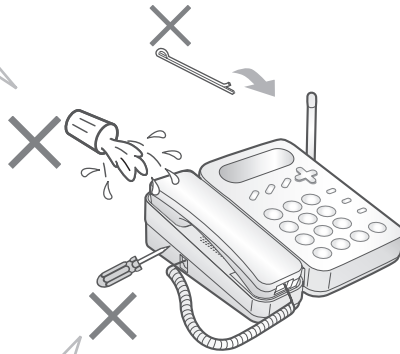

🔌 **■万一、内部に水や異物などが入った場合は、差し込みプラグをコンセントから抜き、子機の充電池をはずして販売店にご連絡ください。**  
そのまま使用すると、火災・感電の原因となることがあります。

🔧 **■ご自身での分解や修理・改造は絶対にしないでください。**  
火災・感電の原因になります。修理は販売店へご相談ください。

❌ **■病院内などの使用を禁止された場所ではご使用にならないでください。**  
電子機器や医療機器に影響を与え、事故の原因となることがあります。



! **■充電池の液が皮膚や衣服に付着したときは、すぐにきれいな水で洗い流してください。**  
皮膚に障害をおこすことがあります。

❌ **■充電池のビニールカバーを、はがさないでください。**  
充電池の液が漏れたり、発熱・破裂させる原因になります。  
**■充電池を水や海水につけたり、濡らしたりしないでください。**  
充電池が発熱したり、サビの原因となります。



交流 100V

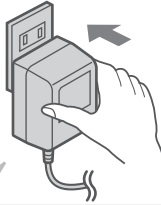

- ACアダプターや電源コードの差し込みプラグは根元まで確実に差し込んでください。  
感電や発熱による火災の原因になります。傷んだプラグ・ゆるんだコンセントは使用しないでください。
- ACアダプターや電源コードの差し込みプラグを抜き差しするときは本体（金属でない部分）を持ってください。  
感電の原因になります。
- この製品は国内電源仕様です。必ず家庭用電源電圧（交流 100V）に接続してください。  
海外や交流 100V 以外の電源電圧で使用すると、火災や感電の原因になります。
- ACアダプターは付属のものをお使いください。  
付属以外の ACアダプターを使用すると、火災・事故の原因になります。

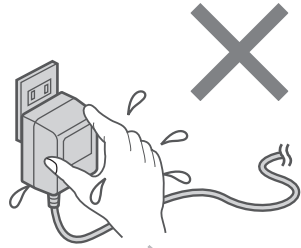

- ぬれた手で ACアダプターや電源コードの抜き差しはしないでください。  
感電の原因になります。



- ACアダプター・電源コード・差し込みプラグを破損するようなことはしないでください。

- 次のようなことはしないでください。
- ・ 傷つける
  - ・ 無理に曲げる
  - ・ 加工する
  - ・ 無理にねじる
  - ・ 熱器具に近づける
  - ・ 重い物を載せる
  - ・ 無理に引っ張る
  - ・ 束ねる

傷んだまま使用すると、感電や火災の原因になります。コードやプラグの修理は、販売店へご相談ください。

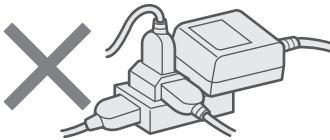

- コンセントや配線器具の定格を超える使いかたはしないでください。  
たこ足配線などで定格を超えると、発熱による火災の原因になります。



- この製品を持ち運ぶときは、落としたり、衝撃を与えたりしないようにしてください。  
けがの原因になります。  
万一、この製品を落としたり、キャビネットを破損した場合は販売店へご連絡ください。そのまま使用すると、火災・感電の原因になります。



- 雷が鳴り始めたら、安全のため早めに ACアダプターや電源コードをコンセントから抜いてください。  
火災・感電・故障の原因になります。

- 煙・異臭・異音が出たり、落下・破損したりした場合は使用を中止してください。  
火災・感電の原因になります。ACアダプターや電源コードを抜いて販売店へご相談ください。

**注意**

■水平でない場所や振動の激しい場所には置かないでください。落下により破損・けがの原因になることがあります。

■充電器を布や布団でおおったり、つつんだりしないでください。熱がこもり、火災の原因になることがあります。

■湿気や湯気・油煙・ほこりの多い場所では使用しないでください。火災・感電・故障の原因になることがあります。

■充電器の上に、コインなどの金属を置かないでください。やけど、けがの原因になることがあります。

■充電器から磁力線が出ていますので、磁気に弱い物（キャッシュカードなどの各種磁気カード、通帳、自動改札定期券、カセットテープ、フロッピーディスクなど）を近づけないでください。やけど、けがの原因になることがあります。また、磁気に弱いものは使えなくなることがあります。



■風通しの悪いところや、じゅうたんなどの上に置かないでください。通気孔をふさぎ本体の放熱が悪くなり、じゅうたんなどの変色、火災の原因になることがあります。



■暑い場所や直接日光のあたるところ、暖房器具の近くには置かないでください。熱がこもり、火災の原因になることがあります。



■充電電池は、幼児の手の届かない所に保管してください。



■火気や熱器具に近づけないでください。変形や故障、火災の原因になることがあります。



■点検・清掃（お手入れ）は、必ずACアダプターや電源コードの差し込みプラグをコンセントから抜いてから行ってください。感電やけが（やけど）の原因になることがあります。







■壁に取り付けるための部材（ネジ）は、必ず推奨の寸法のものを使ってください。ネジが短いなどで強度が足りないと、落ちたりしてけがや故障の原因になることがあります。

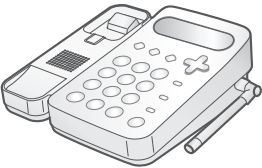
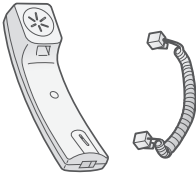
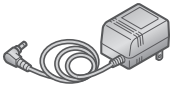

■ベニヤ板など、薄い板壁や、ボード板（石こう板）には直接取り付けしないでください。また振動の多い場所にも取り付けしないでください。落下して、けがの原因になることがあります。

# 本体と付属品を確かめる

次のものがすべてそろっているか、確認してください。もし足りない場合やちがうものが入っているときは、お買いあげの販売店にご連絡ください。

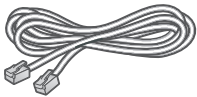
<p><b>親機</b> 1台</p> 	<p><b>受話器</b> 1個 <b>受話器コード</b> 1本</p> 	<p><b>親機用ACアダプター</b> 1個 (EP-DN51)</p>  <p>(ACアダプターの形はイラストと異なる場合があります)</p>
<p><b>子機</b> JD-E301CL : 1台 JD-E301CW : 2台</p>  <p>(子機の背面は充電電池ふたになっています)</p>	<p><b>充電器</b> JD-E301CL : 1個 JD-E301CW : 2個</p> 	<p><b>子機用充電電池 (A-002)</b> JD-E301CL : 1個 JD-E301CW : 2個</p> 
<p><b>電話機コード</b> 1本</p> 	<p><b>取扱説明書 (本書)</b> ..... 1冊 <b>かんたん取り付けガイド</b> ..... 1部</p>	

- この製品は厳重な品質管理と検査を経て出荷しておりますが、万一故障または不具合がありましたら、お買いあげの販売店またはシャープお客様ご相談窓口 (☎ 126ページ) までご連絡ください。
- お客様または第三者がこの製品の使用誤り、使用中に生じた故障、その他の不具合またはこの製品の使用によって受けられた損害については、法令上賠償責任が認められる場合を除き、当社は一切その責任を負いませんので、あらかじめご了承ください。
- この製品は使用誤りや静電気・電氣的ノイズの影響を受けたとき、また故障・修理の時は記憶内容が変化、消失する場合があります。

## お知らせ

-  は本機が総務省の技術基準に適合していることを表しています。

# ご使用前に知っておいていただきたいこと

## 本機の取り扱いについて

### ■ 親機と子機の間、障害物のある場所では

マンションなど鉄筋コンクリートの建物内や、構造に金属が使われている住宅、大型の金属製家具の近くなどでは、電波の届く距離が短くなることがあります。

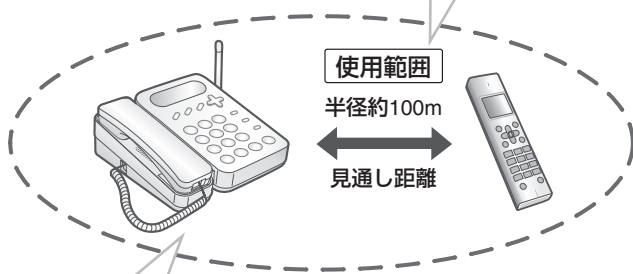

### ■ 子機の使用範囲を確かめる

電波の届く距離は、周囲の環境によっても異なりますが、直線見通し距離で半径約100mです（アンテナを立てた状態）。内線通話（ 51ページ）しながら子機を持って移動し、通話ができる範囲をお確かめください。

### ■ 子機の電波について

子機は、2.4～2.4835GHzの全帯域を使用する無線設備です。移動体識別装置の帯域が回避できません。

変調方式：FH-SS方式 与干渉距離：80m

本機には、それを示すマークが貼付されています。



#### 本機の使用周波数に関わるご注意

本機の使用周波数帯では、以下の機器や設備が運用されています。

- 電子レンジ、産業・科学・医療用機器など
- 工場の製造ラインなどで使用されている移動体識別用の構内無線局（免許を要する無線局）
- 特定小電力無線局（免許を要しない無線局）
- アマチュア無線局（免許を要する無線局）
- 本機を使用する前に、近くで移動体識別用の構内無線局および特定小電力無線局が運用されていないことを確認してください。
- 万一、本機から移動体識別用の構内無線局、または特定小電力無線局に対して有害な電波干渉が発生した場合には、お客様ご相談窓口（フリーダイヤル 0120-663-700）にご連絡ください。
- その他、本機から移動体識別用の特定小電力無線局に対して有害な電波干渉の事例が発生した場合など、何かお困りのことが起きたときは、お客様ご相談窓口（フリーダイヤル 0120-663-700）にご連絡ください。



### ■ “傍受” にご注意ください

本機は、子機での通話にデジタル信号を利用した傍受されにくい商品ですが、電波を使用している関係上、第三者が故意に傍受するケースも考えられます。機密を要する重要な通話には、親機のご利用をおすすめします。

# ご使用の前に知っておいていただきたいこと

## ■ 子機はいつも充電器に戻しておく

充電のしすぎによって、故障することはありません。正常に充電されるよう子機を充電器に確実に戻してください。



## ■ ブランチ式（並列）に接続しないでください

1つの電話回線をブランチ式に接続しないでください。正常に動作しなくなったりすることがあります。



## ■ 親機のアンテナは、立ててお使いください

電波の届く距離が短かったり、雑音が入ることがありますので、親機のアンテナは、必ず立てて、お使いください。



## ■ アンテナにコードを巻き付けない

着信時に子機の着信音が鳴らなくなったり、通話時に雑音が入ったりすることがあります。

## ■ 本機を設置するときは

電波干渉によって、雑音が入るなどの悪影響が出たり、他の無線機器に障害を与えたりすることがあります。電波干渉を防ぐために、下記の機器からは、親機・子機とも約3m以上離してください。

- 電子レンジ ● 無線LAN機器（ルーター・AV機器・防犯機器など）
  - ワイヤレスAV機器（テレビ・ステレオ・パソコンなど）
  - ゲーム機のワイヤレスコントローラー
  - 書店やCDショップなどの万引き防止システム
  - アマチュア無線局 ● 工場や倉庫などの物流管理システム
  - 鉄道車両や緊急車両の識別システム ● マイクロ波治療器
  - 2.4GHzコードレス電話機
- その他、Bluetooth<sup>TM</sup>対応機器やVICS（道路交通情報通信システム）など

## ■ 子機に雑音が入ることがあります

- 磁気や蛍光灯などの電気雑音の影響を受けると、通話中に声がとぎれたり、通話できなくなることがあります。
- テレビ・ラジオなどの電気機器の近くに設置すると、雑音や受信障害の原因になったり、特定チャンネルでテレビ画面が乱れることがあります。また、AV・OA機器などの近くに設置すると、電波雑音の影響を受けて子機の呼出音が鳴らないことがあります。これらの機器からは3m以上離すか、親機を別の電源コンセントに接続して操作してみてください。
- アンテナの近くに、ACアダプター・充電器・他の機器の電源コードなどを近づけると、声がとぎれたり聞き取りにくくなる場合がありますので、離してください。
- 本機の近くに携帯電話の充電器やACアダプターを置くと、声がとぎれたり呼出音が鳴らないことがありますので、離してください。また、親機や充電器とは別の電源コンセントに接続してください。
- 親機のアンテナは垂直に立てた状態でお使いください。アンテナの状態が悪いと、電波が飛びにくくなり、電話の声がとぎれることが多くなります。
- 動きながら通話したり、自動車やバイクが近くを通ると、声がとぎれたり雑音が入ることがあります。設置場所を変えてみてください。
- 補聴器をお使いの場合、種類によっては通話中に雑音が入ることがあります。
- 携帯電話の充電器が近くにあると、子機の着信音が鳴らないことがあります。このようなときは、携帯電話の充電器から離してお使いください。また、携帯電話の充電器用ACアダプターは、親機や充電器とは別の電源コンセントに接続してください。

## ■ 受話口やスピーカーの穴をふさがない

受話口やスピーカーの穴をふさぐと音が聞こえにくくなります。

## ■ 送話口（マイク）をふさがない

こちらの声が相手の方に聞こえにくくなります。

## ■ 子機の着信音は、親機と同じタイミングでは鳴りません

電話がかかってくると、子機が親機より遅れて鳴ったり、早く鳴ったりします。

## ■ クイック通話は設定されていません

クイック通話とは、子機を充電器から取り上げるだけで、通話ボタンを押さなくても電話を受けることができる機能です。

- お買い上げ時には、クイック通話は設定されていません。設定のしかたは78ページをご覧ください。

## ■ 停電時の使用について

停電したときや、親機のACアダプターがはずれたときは、親機と子機の間でやりとりができませんので、子機は使用できません。

- 子機で通話中や保留中に停電すると、電話は切れてしまいます。

## ご使用にあたってのお願い

本品をご使用にあたって、NTTのレンタル電話機が不要となる場合は、NTTへご連絡ください。ご連絡いただいた日をもって、「**機器使用料**」は**不要**となります。詳しくは、**局番なしの116番（無料）**へお問い合わせください。

**この製品を使用できるのは、日本国内のみです。規格などが異なるため海外では使用できません。**  
**This machine is designed for use in Japan only and cannot be used in any other country.**

# 取扱説明書の見かた

本書の操作説明の見かたについて説明します。

## 親機の操作説明の見かたについて

待ち受け画面の状態（何も操作をしていない状態）で、説明のとおり最初に最初から順番にボタンを押してください。

**例： キータッチトーンを 鳴らす／鳴らさないように設定する**

上の例では、まず [キャッチ／登録] ボタン、ダイヤルボタンの「#」（シャープ）、ダイヤルボタンの「2」と順番に押す、「鳴らす」を選ぶときは を、「鳴らさない」を選ぶときは を押す、最後に[キャッチ／登録] ボタンを押す、という意味になります。

操作ボタンについては「各部の名前とはたらき（親機）」（ 18～20ページ）をご覧ください。

## 子機の操作説明の見かたについて

子機の操作は、待受画面でディスプレイを見ながら、マルチファンクションキー（ 17ページ）を使って行います。

**例： キータッチトーンを [設定] または [解除] する**

上の例では、（中央のボタン）を押したあと、（上または下のボタン）を何度か押して [システム設定] を選択し を押す、次に を何度か押して [キータッチ音出力] を選択し を押す、最後に [設定] [解除] のいずれかを選択し を押す、という意味になります。表記されている画面例を参考にしてください。

左または右のボタンを押すときは、 と表記します。



## ■ マルチファンクションキーとは







マルチファンクションキーとは、子機の真ん中にある  の形のキーです。ディスプレイの項目の選択や決定に使います。上下左右を選ぶときは、それぞれ十字キーの上下左右を、決定を選ぶときは、真ん中の機能／決定ボタンを押してください。

### <マルチファンクションキーの表記について>



機能／決定ボタン





左図のマルチファンクションキーを使った操作は、略図で示しています。

- |   |                                |   |             |
|---|--------------------------------|---|-------------|
|  | : 上を押す                         |  | : 下を押す      |
|  | : 左を押す                         |  | : 右を押す      |
|  | : 左右いずれかを押す                    |  | : 上下いずれかを押す |
|  | : 機能／決定ボタン（マルチファンクションキー中央部）を押す |   |             |

## お知らせ

- 表記されている画面例は、実際のものとは多少異なる場合があります。
- 操作説明によっては、画面表示例がついていないものがあります。



	・ 受話音量変更 (☎ 29ページ)
	・ 着信音量／スピーカー音量変更 (☎ 29ページ)
	・ 電話をかけ直す(☎ 36ページ) ・ ポーズ時間を入力(☎ 79ページ) ・ 着信記録(☎ 88ページ)
	・ ファンタッチダイヤル (☎ 41ページ)

## 【背面】

ACアダプター接続端子  
(☎ 23ページ)

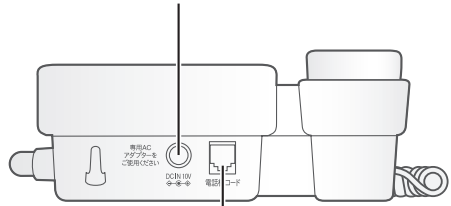



電話機コード接続端子  
(☎ 23ページ)

## 【左側面】

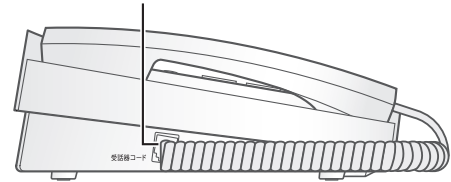
受話器コード接続端子  
(☎ 23ページ)



キャッチ/登録 	<b>キャッチ／登録ボタン</b> ・ キャッチホンサービス (☎ 102ページ) ・ 各種設定の登録
オンフック/発信 	<b>オンフック／発信ボタン</b> ・ 受話器を置いたままダイヤル (☎ 35ページ) ・ 設定操作の終了、中止
内線/保留/停止 	<b>内線／保留／停止ボタン</b> ・ 通話の保留(☎ 35ページ) ・ 内線通話(☎ 51ページ) ・ 3者通話(☎ 53ページ) ・ 日時を設定(☎ 33ページ) ・ 用件の再生を停止(☎ 66ページ) ・ 設定操作の終了、中止

### 留守／通話録音／応答ボタン（表示ランプ付）

- ・ 応答メッセージ変更、録音 (☎ 61、64ページ)
- ・ 通話録音(☎ 74ページ)
- ・ 留守設定や用件再生 (☎ 57、62ページ)

## [表示部]（バックライト付）

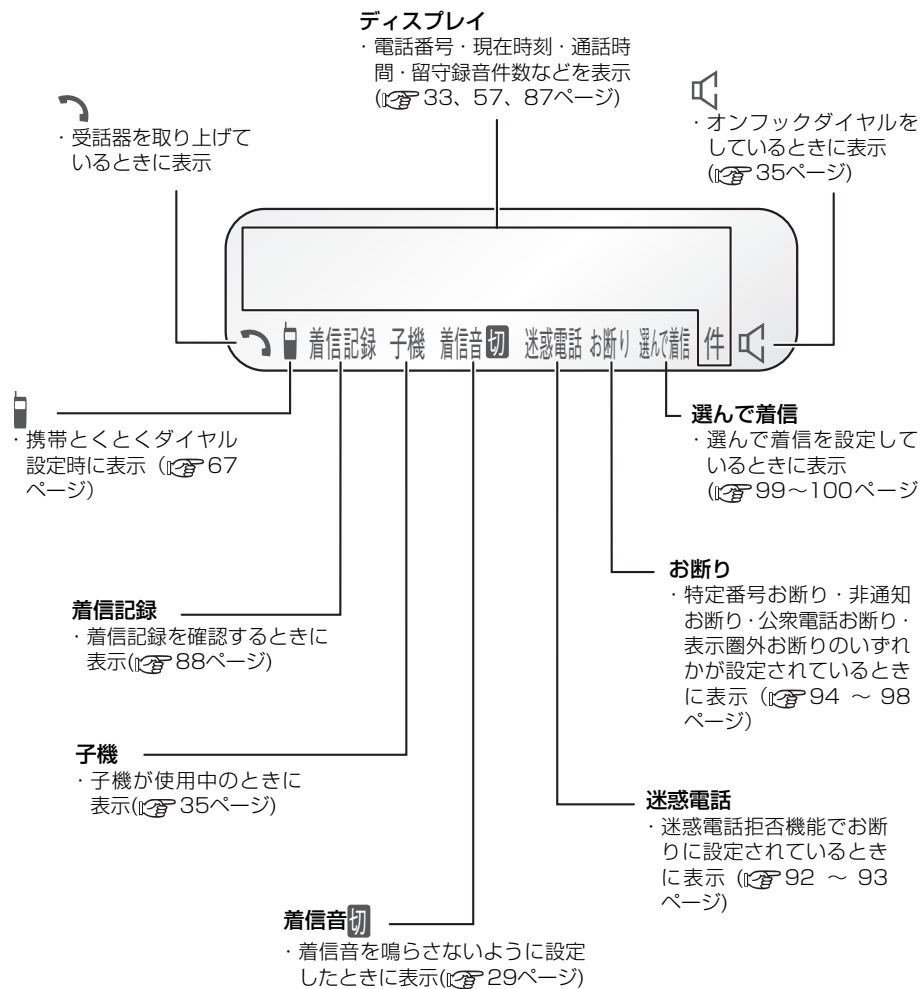







# 各部の名前とはたらき（子機）







## [表 面]

### マルチファンクションキー

・項目の選択、決定など

	・受話音量変更 ( <a href="#">108</a> 30ページ)
	・スピーカー音量変更 ( <a href="#">108</a> 30ページ)
	・かけ直す( <a href="#">108</a> 38ページ)
	・待ち時間（ポーズ）の入力 ( <a href="#">108</a> 79ページ)
	・電話帳登録( <a href="#">108</a> 46ページ)
	<b>機能／決定ボタン</b> ・選択した項目の決定 ・機能メニューの呼出

マルチファンクションキーは、本書では下記のように略図で示しています。





-  : 上を押す
-  : 下を押す
-  : 左を押す
-  : 右を押す
-  : 上下いずれかを押す
-  : 左右いずれかを押す
-  : 中央の機能／決定ボタンを押す

### 通話ボタン

・電話をかける・受ける  
([108](#) 37、39ページ)

### ダイヤルボタン

電話をかける／文字入力など

	<b>戻しボタン</b> 録音を聞き直す( <a href="#">108</a> 66ページ)
	<b>送りボタン</b> 次の録音へとばす( <a href="#">108</a> 66ページ)
	<b>早聞きボタン</b> 録音の早聞き( <a href="#">108</a> 66ページ)
	<b>トーン信号切替ボタン</b> プッシュホンを利用する( <a href="#">108</a> 37ページ)

### 迷惑電話ボタン

・チャイムでお断り、メッセージでお断り  
([108](#) 92～93ページ)

・通話録音([108](#) 74ページ)

**液晶ディスプレイ**  
([108](#) 22ページ)

**文字切替／キャッチボタン**  
・文字切替([108](#) 47ページ)

・キャッチホン([108](#) 102ページ)

**切ボタン**  
・通話の終了

・登録メニューの終了

**保留/内線/クリアボタン**  
・保留([108](#) 37ページ)

・内線通話([108](#) 51～52ページ)

・文字消去([108](#) 48ページ)

**マイク（送話口）**

**スピーカーホンボタン**  
・スピーカーホン通話  
([108](#) 40ページ)

・スピーカー受話  
([108](#) 40ページ)

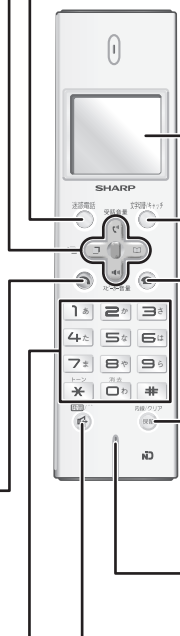

## [背面]

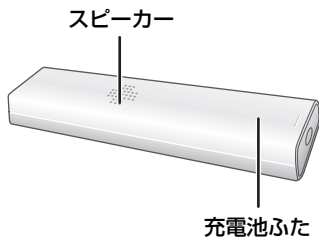

## [底面]

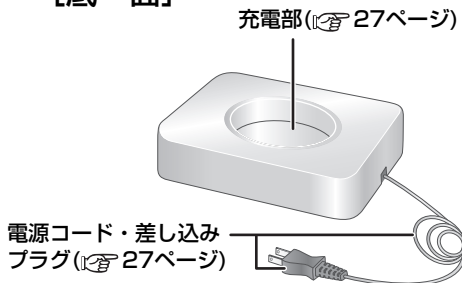

## [表示部] (バックライト付)

着信音を「切」に設定しているときに表示します。  
(☞ 30ページ)

通話ボタンを押すと表示します。

時刻や電話番号、子機番号や使用者名 (設定したときのみ)、通話時間などを表示します。

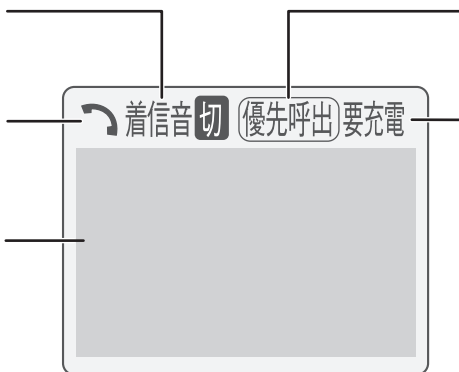

優先呼出を設定しているときに表示します。  
(☞ 73ページ)

充電電池の残量が不足しているときに表示します。  
(☞ 28ページ)

### ■ 待受画面

子機番号 | 子機1  
池田さとし  
時刻 | 20:25

### ■ 通話中画面

通話時間 | 0:42  
<通話中>

ナンバー・ディスプレイに契約しているときは、相手の番号などが表示されます (☞ 87ページ)。

※図は説明用です。すべて一度に表示されることはありません。

### ■ 液晶濃度調整

液晶画面の表示の濃さをお好みに合わせて16段階に調整できます。



# 親機の準備をしましょう

## 親機を接続する

必ず電話機コードを電源コードより先に接続してください。順序を変えると、電話回線の種類が正しく設定されないことがあります。

① 受話器を取り付ける

② アンテナを立てる

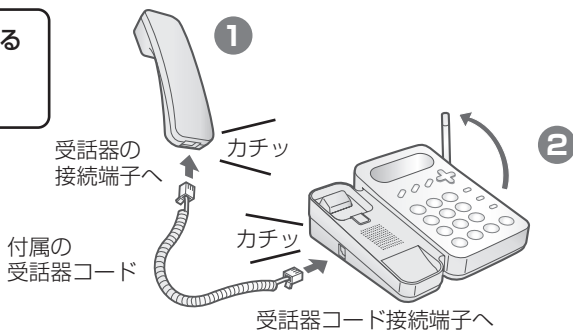

③ 電話機コードを接続する

④ ACアダプターを接続する

ACアダプターのコードをフックにかける

電話機コードの  
つなぎかた

つなぐとき

「カチッ」と音がするまで差し込んでください。



はずすとき

レバーを矢印方向に押しながら抜いてください。

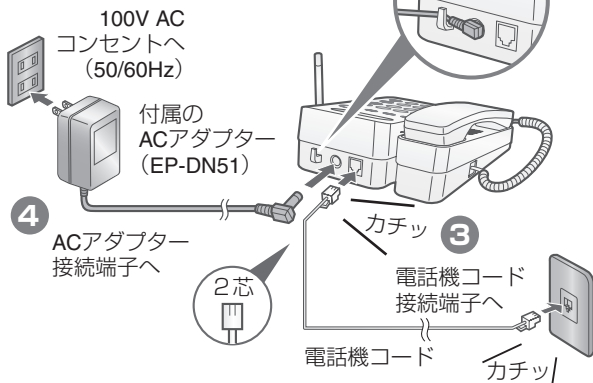
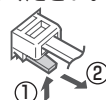

● ひかり電話などの光回線やADSL回線、IP電話、ISDN回線をご利用のときの接続例は、113～114ページをご覧ください。

## ■ デモ画面について

電話機コードを接続しないでACアダプターをつなぐと「ピッ」という音が鳴り、液晶ディスプレイが点灯して、デモ表示になります。

デモ表示の途中でメロディが鳴ります。

電話機コードを接続し、回線種別の設定が終わると、デモ表示とメロディは止まります。

## ■ 回線種別とは

NTTと契約されている電話回線の種別のことです。トーン（プッシュ回線）／20PPS（ダイヤル回線）／10PPS（ダイヤル回線）の3種類があります。回線種別（プッシュ回線またはダイヤル回線）が不明の場合は、もよりのNTTの支店・営業所にお問い合わせください。

## ■ 電話機コードをつなぐと…

回線種別を自動的に選択します（おまかせ回線設定）。  
おまかせ回線設定中は、デモ表示になっています。

約6～15秒たつと…

「ピー」と鳴って、メロディが止まります。

- 回線種別の設定が終わりました。
- 時刻の点滅は親機の時計を合わせるまで続きます。



電話がかけられることを確かめてください  
(☎ 35ページ)。

ただし、次のようなときは、回線種別が正しく選べないことがあります。

- ファクシミリにつないだとき
  - PBX（構内交換機）やホームテレホンの内線電話、ビル電話（CES）につないだとき
  - ターミナルアダプターやモデムにつないだとき
- また、回線種別が10PPSのときは自動で設定できません。  
このようなときは、手動で回線種別を設定してください（☎ 26ページ）。

## 📢 お知らせ

- 「おまかせ回線設定」で回線が設定されたあとは、親機の日時を合わせる（☎ 33 ページ）まで、時刻の表示が点滅します。
- ACアダプターは、ファクシミリやOA機器などの電源と同じコンセントにつながないでください。混信や誤動作の原因となります。
- 1つの電話回線をブランチ式（並列）に接続しないでください。正常に動作しなくなることがあります。また、他のコードレス電話機と並列に接続すると、子機の着信音が鳴らないことがあります。
- ACアダプターや親機の底面は多少あたたかくなりますが、異常ではありません。
- 電話機コードは、付属のものをお使いください。付属のものより長いものをお使いになるときは、117ページの別売品をお使いください。それ以外の市販品をお求めの場合、必ず6極2芯と表示されているものをお求めください。
- IP電話やひかり電話を使用しているときは、一部つながらない番号があります。詳しくは、契約電話会社にお問い合わせください。
- 電話線差込口が直接配線（ローセット／プレート）の場合、資格者の工事が必要です。また、3ピンプラグ式のコンセントの場合、詳しくは最寄りのNTTにご相談ください。



## 壁に掛けて使うには

- ① 壁掛け用のツメをはずし、裏返す
- ② ツメを差し込み、受話器を置いて落ちないか確かめる
- ③ 推奨のネジをしっかりと壁や柱（厚さ約2cm以上）に取り付ける
- ④ 底面の穴をネジの頭に合わせ、取り付ける

壁掛け用ツメ

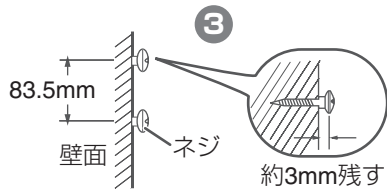
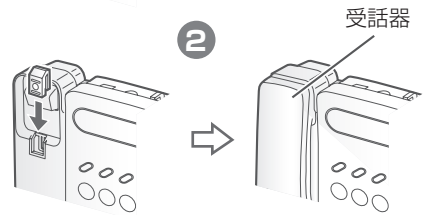
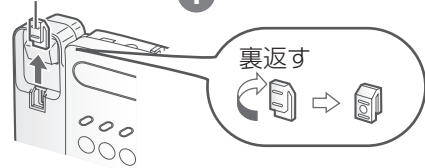

壁掛けネジは付属していません。  
取り付ける場合は、下図のサイズに近いネジをお買い求めください。  
ネジは2本必要です。

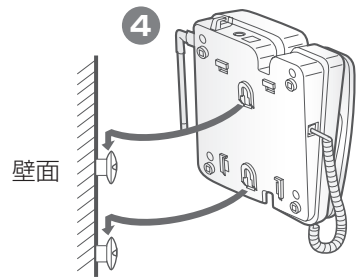
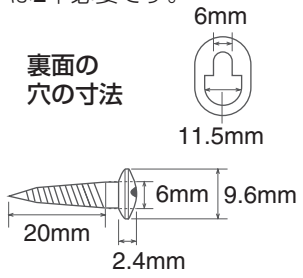

準備  
親機の準備をしましょう

壁掛け寸法

83.5mm

### ⚠ 注意

- ベニヤ板など薄い板壁やボード板（石膏板）には直接取り付けないでください。  
また、振動の多い場所へも取り付けないでください。落下する恐れがあります。

壁掛けにするときは、取り付ける前に見やすい位置を確認してから取り付けてください。  
なお、取り付ける位置で、液晶表示が見えにくいときは、別売品の壁掛けアダプターをお買い求めください（P.117ページ）。

## 自分で回線種別を合わせる

PBX（構内交換機）、ホームテレホンなどの内線電話機としてお使いになるときや、電話回線によってはおまかせ回線設定が正しく働かないことがあります。このときは、次の方法で回線種別を設定してください。

20PPS（ダイヤル回線）にする	キャッチ/登録 <input type="radio"/>	<input type="radio"/>	<input type="radio"/>	<input type="radio"/>	<input type="radio"/>	<input type="radio"/>	<input type="radio"/>	<input type="radio"/>	<input type="radio"/>
トーン（プッシュ回線）にする	キャッチ/登録 <input type="radio"/>	<input type="radio"/>	<input type="radio"/>	<input type="radio"/>	<input type="radio"/>	<input type="radio"/>	<input type="radio"/>	<input type="radio"/>	<input type="radio"/>
10PPS（ダイヤル回線）にする	キャッチ/登録 <input type="radio"/>	<input type="radio"/>	<input type="radio"/>	<input type="radio"/>	<input type="radio"/>	<input type="radio"/>	<input type="radio"/>	<input type="radio"/>	<input type="radio"/>
自動（おまかせ回線設定）で回線種別を設定する	キャッチ/登録 <input type="radio"/>	<input type="radio"/>	<input type="radio"/>	<input type="radio"/>	<input type="radio"/>	<input type="radio"/>	<input type="radio"/>	<input type="radio"/>	<input type="radio"/>

- 途中でやめるとき：  
 内線/保留 /停止 または  オンフック 発信

### ■ 正しく設定できたかを確認するときは

電話をかけてみてください。ただし、通話料金がかかります。

## おまかせ回線設定で回線種別を合わせる

電話回線の種別を変更契約されると、電話がかけられないことがあります。このときは、次の方法でおまかせ回線設定を働かせてください。

「ピー」と鳴るまで  を押し続ける（約3秒）

- おまかせ回線設定が働きます。設定には6～15秒ほどかかります。回線の設定が終わったら、電話がかけられるか確かめてください。

### お知らせ

- ISDNからADSLに変更したとき、または一般回線やADSLからISDNに変更したときは、回線種別の設定をし直してください。

# 子機の準備をしましょう

はじめてお使いになるときは、充電池を入れたあと、必ず**10時間以上**充電してください。

## 充電池をセットして子機を充電する

- 1 充電池ふたを上部へスライドさせ、取り外す
- 2 充電池のコネクタを接続する
- 3 充電池を入れる
- 4 充電池ふたを取り付ける
- 5 充電器の電源コードを接続する
- 6 充電器に置いて充電する

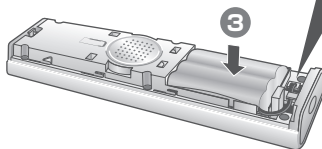
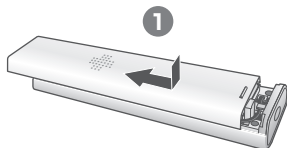
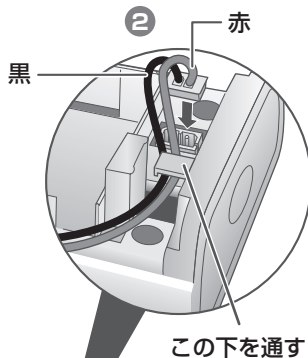

**警告** 充電池のビニールカバーをはがしたり、キズをつけないでください。  
充電池の液が漏れたり、発熱・破裂させる原因となります。

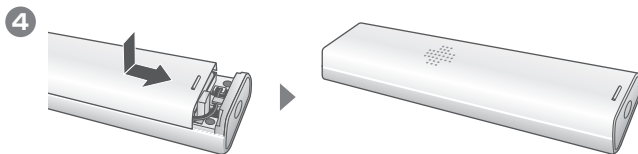

- 5 充電器は 100V AC コンセント (50/60Hz) に接続してください。

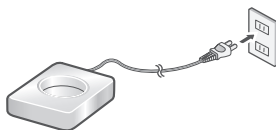

- 6 子機は前後左右どちらの向きに置いても充電できます。

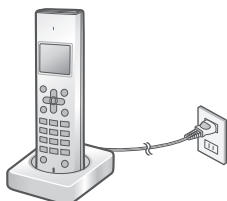

初めて使用するときは、  
必ず**10時間以上**充電してください。

## ■ 通話時間について

10時間以上充電された状態で、続けて使用できる時間は

**通話状態で約6時間**です。

通話中に充電容量がなくなると、「ピッピッ…」と警告音が鳴り、約1分後に通話が切れます。このときは、一度電話を切って充電してください。

- スピーカーホン通話 (P.40ページ) を使うと、続けて通話できる時間は短くなります。
- 電波サポート設定 (P.77ページ) を「する」に設定すると、通話できる時間が短くなります。
- 通話中や登録操作中に、充電容量がなくなると、子機のディスプレイに**要充電**が表示され「ピッピッ…」と警告音が鳴り、約1分後に通話が切れます(子機のディスプレイに「電池残量がありません」と表示されます)。このときは、いったん電話を切って充電するか、親機に転送してお話してください。

## ■ 電池残量を確認したいときは

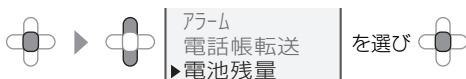

- ディスプレイの表示と充電電池の残量については、以下の通りです。
  - 残量 ■■■ : 充分に残っています。
  - 残量 ■■ : 少なくなっています。
  - 残量 ■ : ほとんどありません。すぐに充電してください。
  - 残量 : ディスプレイに**要充電**や「電池残量がありません」と表示されて使用できません。10時間以上、**要充電**が消えるまで充電してからお使いください(充電が完了するまで**要充電**は消えません)。
- 充電中は残量を確認することができません。

## ■ 子機を使わないときは

子機を使わないときは、いつも充電器に戻してください(充電のしすぎで故障することはありません)。



- 旅行や長期不在により子機を使用されないときは、充電電池のコネクタをはずしておくことをおすすめします。

## ■ 充電電池の寿命

充電電池にも寿命があります。古くなるとう充電しても使えなくなります。

使用頻度にもよりますが、**約2年程度**で使用できなくなります。長時間充電してもすぐに充電電池の容量がなくなるときは、新しい別売の充電電池に交換してください (P.105ページ)。

## 📞 お知らせ

- 子機を使う場所について
  - ・ 子機同士や、親機と子機をすぐ横に並べて置かないでください。電波が相互に干渉し合って、子機の着信音が鳴らないことがあります。
  - ・ 電磁誘導による充電の方式をとっています(無接点充電)。AMラジオなどが近くにあると雑音が聞こえることがありますので、向きを変えるか、離してご使用ください。また親機で通話/通信中のときも雑音やノイズが入ることがありますので、親機と充電器を50cm以上離してご使用ください。
- 子機の充電について
  - ・ 充電中は充電器や子機があたたかくなりますが、異常ではありません。
  - ・ 電磁波や磁力を出すものの近くで充電しないでください。充電ができない場合があります。

# 着信音／受話音／スピーカーの音量を変えるには

準備

着信音／受話音／スピーカーの音量を変えるには

## 親機の着信音量を変える

電話がかかってきたときに鳴る着信音の音量を変えることができます。

 押すごとに切替：4段階

- ・はじめは「3段階目」に設定されています。

## 親機の着信音量を鳴らさないようにする

 「ピー」と鳴るまで約5秒間押し続けて「鳴らさない」／もう一度押すと「鳴らす」  
(音量は「1段階目」になります)

- ・鳴らさない設定にすると、ディスプレイに  が表示されます。

## 親機の受話音量を変える



通話中に受話口から聞こえる音量を変えることができます。

通話中に  押すごとに切替：4段階

- ・はじめは「2段階目」に設定されています。

## 親機のスピーカー音量を変える

録音再生時の音量や、留守番電話の応答メッセージの音量などを変えることができます（それぞれの個別に変えることはできません）。

  押すごとに切替：4段階 

- ・はじめは「2段階目」に設定されています。

## お知らせ

- 着信音を鳴らさない設定にしても、親機や子機、ドアホンからの着信音は「プルルル プルルル」と最小の音量で鳴ります。
- 親機や子機でスピーカー音量を「大」にしたとき、音が途切れることがありますが、故障ではありません。
- 親機、子機ともに着信音を鳴らさない設定をしているときは、外から電話がかかってきても着信音は鳴りません。

## 子機の着信音量を変える／鳴らさないようにする

電話がかかってきたときに鳴る着信音の音量を変えることができます。

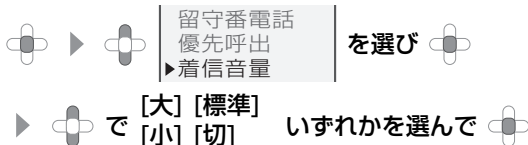

- ・途中でやめるとき：
- ・はじめは [標準] に設定されています。
- ・[切] に設定すると、ディスプレイに **着信音切** が表示されます。

## 子機の受話音量を変える

通話中に受話口から聞こえる音量を変えることができます。

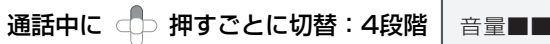

- ・はじめは「2段階目」に設定されています。

## 子機のスピーカー音量を変える

スピーカーホン通話中や録音再生時などに、スピーカーから聞こえる音量を変えることができます。



- ・はじめは「2段階目」に設定されています。

## お知らせ

- 着信音を鳴らさない設定にしているでも、内線やドアホンからの着信音は「ブルルル ブルルル」と最小の音量で鳴ります。
- 親機や子機でスピーカー音量を「大」にしたとき、音が途切れることがありますが、故障ではありません。
- 優先呼出 ( 73ページ) を設定した子機の着信音量を [切] にしているときは、外から電話がかかってきても、親機、子機ともに着信音は鳴りません。
- 親機、子機ともに着信音を鳴らさない設定にしているときは、外から電話がかかってきても着信音は鳴りません。

## 親機の通話音質を変える

親機の受話口から聞こえてくる音質を変更できます。

通話音質 (低音を強調)  
 通話中に  押しごとに (標準) を切替  
非通知の着信設定 (高音を強調)

- ・ 通話を終了すると「標準」に戻ります。
- ・ 「標準」を選ぶと「ピピッ」と鳴ってお知らせします。

通話音質

- ・ 現在の通話音質は  を押して確認します (ディスプレイに約5秒間表示されます)。

非通知の着信設定



：「低音を強調」、



：「標準」



：「高音を強調」

## 子機の通話音質を変える

子機の受話口から聞こえてくる音質を変更できます。

通話中に  押しごとに [高い] (高音を強調)  
 [低い] (低音を強調) を切替  
 [標準]

- ・ 通話を終了すると [標準] に戻ります。
- ・ [標準] を選ぶと、「ピピッ」と鳴ってお知らせします。
- ・  を押したときに、ディスプレイに [高い] [低い] [標準] が約5秒間表示されます。

# 着信音（音色）を変えるには

電話がかかってきたときの着信音（音色）を変えることができます。

●着信音は、親機、子機ともに10種類の中から選ぶことができます。

準備

着信音（音色）を変えるには

## 親機の着信音の種類を変える

キャッチ/登録   ▶  (押すごとに着信音を切替)

曲名はディスプレイには表示されません。音を聞きながら設定してください。

1	ブルルル ブルルル	6	ショートメロディ③
2	ポロロロ ポロロロ	7	ショートメロディ④
3	ピロン ピロン	8	ショートメロディ⑤
4	ショートメロディ①	9	ジムノペティ
5	ショートメロディ②	10	ジュピター

▶ キャッチ/登録  

- 途中でやめるとき： /停止 または  /発信
- はじめは「ブルルル ブルルル」に設定されています。

## 子機の着信音の種類を変える

 ▶  優先呼出  
着信音量  
▶ 着信音色 を選び  ▶  で選ぶ

曲名はディスプレイには表示されません。音を聞きながら設定してください。

1	ブルルル ブルルル	6	ショートメロディ③
2	ポロロロ ポロロロ	7	ショートメロディ④
3	ピロン ピロン	8	ショートメロディ⑤
4	ショートメロディ①	9	ジムノペティ
5	ショートメロディ②	10	ジュピター

▶ 

- 途中でやめるとき：
- はじめは「ブルルル ブルルル」に設定されています。

## お知らせ

- 親機や子機からの内線呼出、ドアホンからの着信音は変わりません。



# 時刻や子機の名前を登録するには

親機では、現在の時刻を確かめたり、留守番電話に用件が録音されたときの日付・時刻を確かめることができます。子機では、現在の時刻を確かめたり、モーニングコール（[P.76ページ](#)）を設定したりすることができます。

## 親機の日時を合わせる

親機の時刻を合わせるとディスプレイに日付や時刻が表示されます。

ダイヤルボタンで日付・時刻を入力

例： キャッチ/登録

2006年 (西暦の下2ケタ)      10月1日 (4ケタ)      午後3時5分 (24時間制、4ケタ)

- 途中でやめるとき： または
- 数字を入れまちがえたとき： または でまちがえた数字まで戻り、あらためて入力する

## 子機の時計を合わせる

子機の時刻を合わせるとディスプレイに時刻が表示されます（親機とは別に設定が必要です）。

**を選び** **を選び**

時刻を入力（24時間制、4ケタ）

例： 午前9時      8分

- 数字を入れまちがえたとき： でまちがえた数字を選び、あらためて入力する
- 途中でやめるとき：

## お知らせ

- 時計の精度は、1ヵ月に±60秒程度の誤差があります（25℃の常温の場合）。
- 時刻表示は、めやすとしてご利用ください。なお、誤差が生じた場合は、設定をやり直してください。
- 操作の途中で2分以上何もしないでおくと、待受画面に戻ります。そのときは、はじめからやり直してください。
- 子機は待受画面で切ボタンを押すと、表示部が約15秒間点灯します。暗い所で時刻を確認することができます。

## 使用者表示を子機に登録する

登録した名前は、待受時にディスプレイに表示されます。



- ・途中でやめるとき： 
- ・文字の入力方法：47ページ

# 親機で電話をかけるには

## 親機で電話をかける

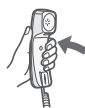

ダイヤルする ▶ 通話が終わったら受話器を戻す

- ・ まちがい電話を防ぐために「ツー」という音を確認したあと、正しくダイヤルしてください。
- ・ 通話中は、ディスプレイにおよその通話時間が表示されます。

### ■ 受話器を取らずに電話をかけるときは（オンフックダイヤル）

オンフック

発信 を押してからダイヤル



スピーカーから相手の声が聞こえますので、天気予報や時報を聞くときに便利です。ただし、相手の方との通話はできませんので、通話するときは受話器を取ってください。

### ■ 通話中にお待たせするときは（保留）

内線/保留

/停止 を押してから受話器を戻す／再び通話するときは受話器を取る



### ■ ダイヤル回線でプッシュホンサービスを利用するには

ダイヤル回線をお使いのときでも、トーン信号を送ることができます。電話による自動応答システムに対応した各種のサービス（銀行の残高照会や一部の通信販売など）や、留守番電話のリモート操作などをご利用いただけるようになります。



トーン

を押してからダイヤル

電話を切ると、自動的にもとのダイヤル回線の信号（パルス信号）に戻ります。

## お知らせ

- 液晶画面の子機マークが表示されているときは、子機が使われています。子機の使用が終わってから電話をかけてください。



- 通話時間の表示はだいたいの目安です。

## 親機で電話をかけ直す（再ダイヤル）

直前にかけた電話番号を新しいものから順に、最大10件（最大32ケタ）まで記憶しています。この中からかけたい電話番号を選び、電話をかけることができます。



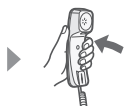



 ▶  または  でかけ直したい番号を選ぶ



▶  ▶ 通話が終わったら受話器を戻す

・ 10件を超えたときは、古い電話番号から順に消去されます。





### ■ 親機の再ダイヤルを1件ずつ消去するときは

キャッチ/登録  ▶  ▶  ▶  または  で消去したい番号を選ぶ ▶ キャッチ/登録 







### ■ 親機の再ダイヤルの記憶をすべて消すときは

キャッチ/登録  ▶  ▶ キャッチ/登録 

### ■ 親機の再ダイヤルを短縮ダイヤル（ 41ページ）に登録したいときは

 ▶  または  で登録したい番号を選ぶ  
 ▶ キャッチ/登録  ▶  ▶  1 ~  9、 0 で登録したい番号を選ぶ ▶ キャッチ/登録 

### ■ 親機の再ダイヤルをワンタッチダイヤル（ 41ページ）に登録したいときは

 ▶  または  で登録したい番号を選ぶ ▶ キャッチ/登録  ▶  ▶ キャッチ/登録 

## お知らせ

● 再ダイヤルの番号は、親機と子機で別々に記憶しています。子機でかけた電話番号を親機で再ダイヤルすることはできません。

# 子機で電話をかけるには

## 子機を持ってかける



ダイヤルする ▶



通話が終わったら、  
または充電器に戻す

- 途中でやめるとき：
- 通話中は、ディスプレイにおよその通話時間を表示します。

### ■ 通話中にお待たせするときは（保留）

通話中に 内線/クリア 保留 / 再び通話するときは 内線/クリア 保留 または

### ■ ダイヤル回線でプッシュホンサービスを利用するには（トーン信号）

ダイヤル回線をお使いのときでも、トーン信号を送ることができます。電話による自動応答システムに対応した各種のサービス（銀行の残高照会や一部の通信販売など）や、留守番電話のリモート操作などをご利用いただけるようになります。

トーン \* を押してからダイヤル

電話を切ると、自動的にもとのダイヤル回線の信号（パルス信号）に戻ります。

### ■ 子機で通話中、電波の状況がよくないときは（電波サポート設定）

電波サポートを「設定」にすると、改善される場合があります。  
下記の操作で現在の通話のみ、電波サポートが「設定」になります。

子機で通話中に ▶ 録音再生  
電波サポート を選び







電波サポートを常に「設定」にするときは（電波サポート設定 78ページ）

## お知らせ

- ご使用環境によっては子機から電話がかからないことがあります。少し場所を移動してみてください。
- 親機または他の子機が使われているとき、子機で電話をかけようとすると「ピーピー」と鳴ります。親機または他の子機の使用が終わってから、電話をかけてください。
- 通話しているときに、子機を充電器に置くと、通話が切れます。
- 通話時間の表示は、だいたいの目安です。
- トーン \* を押してトーン信号に切り替えても、サービスを受けられない場合があります。
- 子機で通話するとき、はじめに音量が不安定になることがありますが、そのままお使いになると、すぐに安定します。安定しないときは受話音量を下げてください（ 30ページ）。

















## 子機で電話をかけ直す（再ダイヤル）



直前にかけた電話番号を新しいものから順に、最大10件（最大32ケタ）まで記憶しています。この中からかけたい電話番号を選び、電話をかけることができます。



子機をとって    でかける相手を選び   通話が終わったら 、または充電器に戻す

- ・途中でやめるとき：
- ・10件を超えたときは、古い電話番号から順に消去されます。

### ■ 再ダイヤルを電話帳に登録するときは

   で番号を選び             

▶ 名前を入力する（最大全角10文字／半角20文字）（ 47ページ）▶ 

▶ 読みを確認して  ▶ 第1番号を確認して  ▶ 第2番号を入力（省略可）して 











### ■ 再ダイヤルを1件ずつ消去するときは

   で番号を選び             

電話帳へ登録  
▶1件消去

を選ぶ ▶  (2回)

### ■ 再ダイヤルを全て消去するときは

電池残量  
システム設定  
▶全消去

を選ぶ 

▶再ダイヤル  
着信記録  
電話帳

を選ぶ ▶  (2回)

## お知らせ

- 再ダイヤルの番号は、親機と子機で別々に記憶しています。親機や他の子機でかけた電話番号を再ダイヤルすることはできません。

# 電話を受けるには

電話がかかってくると…  
ディスプレイが点灯して、着信音が鳴ります。

## 親機で電話を受ける

着信音が鳴ったら



▶ 通話が終わったら受話器を戻す

## 子機を持って電話を受ける

着信音が鳴ったら



▶ 通話が終わったら、  
または充電器に戻す

## クイック通話 (☎ 78ページ) で受ける

着信音が鳴ったら



▶ 通話が終わったら、  
または充電器に戻す



・ 充電器に置いていないときは  を押してください。

## ■ Nナンバー・ディスプレイの契約をすると…

- 電話がかかってきたとき、相手の方の電話番号などが親機と子機のディスプレイに表示されます (☎ 87ページ)。
- 追加でネーム・ディスプレイの契約をすると、相手の方の名前や会社名と電話番号が子機のディスプレイに表示されます (☎ 101ページ)。
- 子機で相手の方を確認して電話に出たくないときは、 を押すと、着信音を止めることができます。親機の着信音は鳴ります。

## ■ 通話中にお待たせするときは (保留)

親機： 内線/保留  を押してから受話器を戻す / 再び通話するときは受話器を取る

子機： 通話中に 内線/クリア  / 再び通話するときは 内線/クリア  または 



## ☎ お知らせ

- 子機や充電器を設置するときは、親機やPHS / 携帯電話の充電器、その他の電気製品などから、できるだけ離してください。子機の着信音が鳴らなくなることがあります。
- 通話中は、ディスプレイにおよその通話時間を表示します。
- 通話時間の表示は、だいたいを目安です。
- NTTの鳴り分けサービスに加入された場合、子機の着信音が正しく鳴らないことがあります。

# スピーカーホン通話で、電話をかけるには／受けるには（子機）



スピーカーホン通話とは、子機を充電器に置いたままで通話ができる機能です。

## 子機を持たずに電話をかける（スピーカーホン通話）

ダイヤルする  ▶ 相手につながったら  
マイクに向かって話す ▶ 通話が終わったら 

- ・途中でやめるとき： 
- ・マイクで話す距離のめやすは50cmくらいです。
- ・スピーカーホン通話中は、ディスプレイに [<SP通話中>] と表示されます。

## 子機を持たずに電話を受ける（スピーカーホン通話）

着信音が鳴ったら  ▶ 相手につながったら  
マイクに向かって話す ▶ 通話が終わったら 

- ・マイクで話す距離のめやすは50cmくらいです。
- ・スピーカーホン通話中は、ディスプレイに [<SP通話中>] と表示されます。

### ■ オンフックダイヤルで電話をかけるには（受話通話）

オンフックダイヤルとは、相手の声をスピーカーから流すことができる機能です。スピーカーホン通話のように通話することはできません。

 をディスプレイに [<受話通話中>] と表示されるまで3秒以上押す ▶ ダイヤルする

### ■ 子機で通話中、電波の状況がよくないときは（電波サポート設定）

電波サポートを「設定」にすると、改善される場合があります。  
下記の操作で現在の通話のみ、電波サポートが「設定」になります。

子機で通話中に  ▶  ▶ 録音再生  
▶ 電波サポート を選び 

電波サポートを常に「設定」にするときは（電波サポート設定  78ページ）

### お知らせ

- 通話中は、ディスプレイにおよその通話時間が表示されます。
- スピーカー音量を「大」にしているとき、音が途切れることがありますが、故障ではありません。
- 子機を持って通話しているときでも、 を押すと、スピーカーホン通話ができます（このあと充電器に置くと、通話が切れます）。



# 短縮ダイヤル／ワンタッチダイヤルを使うには（親機）

よく使われる電話番号を親機の短縮ダイヤル・ワンタッチダイヤルに登録しておくと、かんたんに電話をかけることができます（登録のしかた ④ 42、43ページ）。  
短縮ダイヤルは10件まで、ワンタッチダイヤルは1件登録できます。

## 短縮ダイヤルで電話をかける

短縮

かけたい番号を登録したボタンを



▶ ①～⑨、⑩ から選び、1つ押す ▶



▶ 通話が終わったら受話器を戻す

- ・途中でやめるとき：受話器を取って、すぐに戻す。
- ・短縮ダイヤルを番号登録していないボタンを押したときは、「ピピピピ」と聞こえます。

### ■ 短縮ダイヤルに登録するには（④ 42ページ）

#### ■ 25ケタ以上の番号をダイヤルするときは（チェーンダイヤル機能）

短縮ダイヤルには、電話番号を最大24ケタまでしか登録できません。25ケタ以上の電話番号のときは、番号を分けて登録しておけば続けて使えます。

短縮



▶ 最初の番号を ①～⑨、⑩ から選び、1つ押す ▶

▶ 受話器を取る ▶

短縮



▶ 次の番号を ①～⑨、⑩ から選び、1つ押す ▶ 通話が終わったら受話器を戻す

## ワンタッチダイヤルで電話をかける



▶ 通話が終わったら受話器を戻す

- ・途中でやめるとき：受話器を取って、すぐに戻す。
- ・ワンタッチダイヤルに番号を登録していないときは、「ピピピピ」と聞こえます。
- ・受話器を置いたままワンタッチダイヤルボタンを押すと、自動的にオンフックダイヤル（④ 35ページ）になります。

### ■ ワンタッチダイヤルに番号を登録するには（④ 43ページ）

#### ■ 25ケタ以上の番号をダイヤルするときは（チェーンダイヤル機能）

ワンタッチダイヤルには、電話番号を最大24ケタまでしか登録できません。25ケタ以上の電話番号のときは、短縮ダイヤルと番号を分けて登録しておけば続けて使えます。

受話器を取る ▶



短縮







▶ 次の番号を ①～⑨、⑩ から選び、1つ押す

▶ 通話が終わったら受話器を戻す

# 短縮ダイヤルを登録するには（親機）





よく利用される電話番号は、あらかじめ親機の短縮ダイヤルに登録しておくことで便利です。親機の短縮ダイヤルには、最大10人分登録できます。また、親機のワンタッチダイヤルに登録することで、もっとかんたんに電話をかけることもできます（ 43ページ）。

## 短縮ダイヤルに登録する

登録させたいボタンを  
キャッチ/登録  短縮  ▶  ① ~  ⑨、 ⑩ から選び、1つ押す

登録したい番号を

▶ **ダイヤルボタンで入力（最大24ケタ）** ▶  キャッチ/登録

- ・途中でやめるとき：内線/保留  / 停止 または オフフック  
- ・ナンバー・ディスプレイをご利用の方で、着信鳴り分け（ 91ページ）をさせるときは、必ず市外局番から登録してください。

### ■ 短縮ダイヤルに登録した電話番号を変更するときは

上記の操作をやり直してください（前の番号は消えます）。

### ■ 短縮ダイヤルに登録した電話番号を消去するときは

キャッチ/登録  短縮  ▶ 消去したいボタンを  ① ~  ⑨、 ⑩ から選び、1つ押す



▶ 番号を入力せずに  キャッチ/登録

### ■ 短縮ダイヤルに登録した電話番号を確かめるときは

短縮  ▶ 登録した番号のボタン（ ① ~  ⑨、 ⑩）を押す ▶ 確認したら 内線/保留  / 停止 

登録されていないときは、「ピピピピ」と聞こえます。

## お知らせ

- 登録中に電話がかかってくると、登録は中止されます。
- 短縮ダイヤルに登録した番号をメモしておきましょう。  
127ページの短縮ダイヤルシートを切り取ってお使いください。
- 再ダイヤルから電話番号を短縮ダイヤルに登録することができます（ 36ページ）。
- 着信記録から電話番号を短縮ダイヤルに登録することができます（ 89ページ）。

# ワンタッチダイヤルを登録するには（親機）

よく利用される電話番号は、あらかじめ親機のワンタッチダイヤルに登録しておく、かんたんな操作で電話をかけることができます。ワンタッチダイヤルに登録できる件数は、1件です。

## ワンタッチダイヤルに登録する

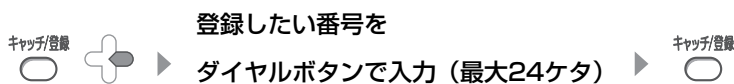

- ・途中でやめるとき：内線/保留 /停止 または オンフック 発信
- ・ナンバー・ディスプレイをご利用の方で、着信鳴り分け（ 91ページ）をさせるときは、必ず市外局番から登録してください。

### ■ ワンタッチダイヤルに登録した電話番号を変更するときは

上記の操作をやり直してください（前の番号は消えます）。

### ■ ワンタッチダイヤルに登録した電話番号を消去するときは

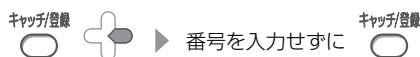



### ■ ワンタッチダイヤルに登録した電話番号を確かめるときは



登録されていないときは、何も表示されません。

## お知らせ

- 登録中に電話がかかってくると、登録は中止されます。
- 再ダイヤルから電話番号をワンタッチダイヤルに登録することができます（ 36ページ）。
- 着信記録から電話番号をワンタッチダイヤルに登録することができます（ 89ページ）。





# 電話帳に登録するには（子機）

よく利用される電話番号などは、あらかじめ電話帳に登録しておくとう便利です。  
電話帳は、子機1台につき最大100人分登録できます。

## 電話帳に登録する

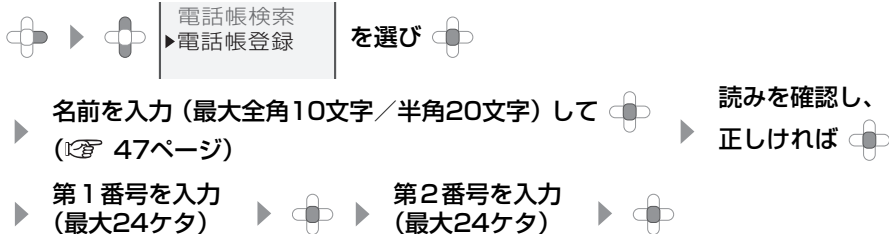

- ・途中でやめるとき：
- ・ナンバー・ディスプレイをご利用の方で、電話帳の名前表示（ 87ページ）や着信鳴り分け（ 91ページ）をさせるときは、必ず市外局番から登録してください。
- ・名前や第2番号の入力を省略するとき：入力画面が表示されたら、何も入力せずに
- ・名前を入力しないで登録すると、名前のところに電話番号が表示されます。

### お知らせ

- 電話帳にはあらかじめ [ > ] 時報 117] と [ > ] 天気予報 177] の2件の電話番号が登録されています。あなたに登録できるのは98人分です。100人分登録したいときは、この内容を消してください（ 49ページ）。
- 着信記録から電話番号を選び、電話帳に登録することができます（ 89ページ）。

## ■ 文字を入力するには

電話帳に名前の登録をするとき、ダイヤルボタンを使って、文字を入力します。  
各ダイヤルボタンの文字の種類は、文字切替／キャッチボタンを押すことによって変えることができます  
(文字入力一覧表 48ページ)。

## 文字入力のしかた

入力モードを選ぶ

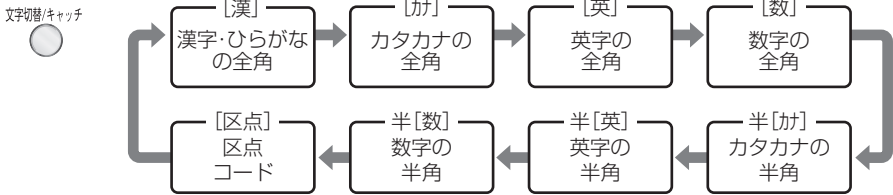

ダイヤルボタンで文字を入力

- ボタンを押すごとに文字が切り替わります (数字は1ボタンにつき1文字)。

例：[カナ]モードの [1あ] の場合 → アイウエオ → アイウエオ

- 「アイエ」のように同じボタンに割り当てられている文字を続けて入力するときは、文字を入力したあと、 を押してカーソルを移動させてから、次の文字を入力します。

### (入力例)

<p>い    け    だ </p> <p>[漢] [1あ] [2か] [4た] </p> <p>(2回) (4回) (1回) (1回)</p> <p>ひらがなのまま →  を押す 入力 漢字に変換して → ①  を押して選ぶ 入力 ②「池田」が表示されたら  を押す</p>	<p>[英]    S    H    A    R    P</p> <p>半[英] [7ま] [4た] [2か] [7ま]  [7ま]</p> <p>(4回) (2回) (1回) (3回) (1回)</p> <hr/> <p>[数]    1    2    3</p> <p>半[数] [1あ] [2か] [3ま]</p> <hr/> <p>区点コード4567の「翼」を入力するとき</p> <p>[区点] [4た] [5た] [6は] [7ま]</p> <p>→ 「翼」が入力されます。</p>
---	---

## ■ 文字を消すには

内線/クリア (カーソルの1つ前の文字を消去/カーソルが文字の上にあるときは、その文字を消去/  
 (2秒以上押し続けると、すべての文字を消去)

## ■ 文字を入れ直すには

訂正したい文字を消去してから、あらためて入力してください。

# 電話帳に登録するには (子機)

電話帳

電話帳に登録するには (子機)

## 文字入力一覧表

入力モード 入力ボタン	全 角				半 角			全 角	
	ひらがな [漢]	カタカナ [カ]	英 字 [英]	数字 [数]	カタカナ 半[カ]	英字 半[英]	数字 半[数]	区点 コード [区点]	
1あ	あいうえお あいうえお	アイウエオ アイウエオ	@ . / - _	1	アイウ アイウエ	@ ./ - _	1	※ 1	
2か	かきくけこ	カキクケコ	ABC abc	2	カクコ	ABC	2		
3さ	さしすせそ	サシスセソ	DEF def	3	サスセ	DEF	3		
4た	たちつと っ	タチツテト ッ	GHI ghi	4	チツト ッ	GHI	4		
5な	なにぬねの	ナニヌネノ	JKL jkl	5	ニスネノ	JKL	5		
6は	はひふへほ	ハヒフヘホ	MNO mno	6	ヒフホ	MNO	6		
7ま	まみむめも	マミムメモ	PQRS pqrs	7	マムメモ	PQRS	7		
8や	やゆよ ゃゅょ	ヤユヨ ャュョ	TUV tuv	8	ユヨ ャュョ	TUV	8		
9ら	らりるれろ	ラリルレロ	WXYZ wxyz	9	ラリルロ	WXYZ	9		
消去 0わ	わを ん 日 □ (スペース) 。 □	ワラン 日 □ (スペース) 。 □	□ □ □ □ □ □ □ □ □ □ □ (スペース)	0	ワラン 日 □ (スペース)	□ □ □ □ □ □ □ □ □ □ □ (スペース)	0		
トーン ＊	無効			*	無効		*		無効
#	無効			#	無効		#		無効
発信/受 ☎	濁点/半濁点 ※2	無効	無効	濁点/ 半濁点 ※2	無効	無効	無効		
	カーソル左右移動								
	かな漢字変換/ カーソル上下 移動	カーソル上下移動							
内線/クリア 保留	1文字消去 (2秒以上押し続けると、全ての文字を消去)								
文字切替/キャッチ	文字の種類の変更								

※ 1 : 区点コードについては119～121ページをご覧ください。

※ 2 : 濁点・半濁点をつけたい文字を入力した後に押しください。「は」行の文字では、押すごとに濁点→半濁点→点なし→濁点…と切り替わります (半角カナのみ、どの文字でも濁点・半濁点を使用できます。また、濁点→半濁点→濁点…と切り替わります)。





# 電話帳を変更／消去するには（子機）

電話帳の内容を修正したり消去したりすることができます。

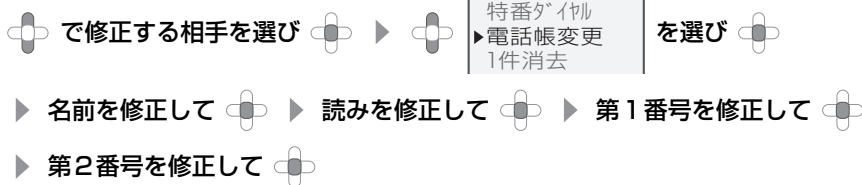
## 電話帳を修正する



- ・途中でやめるとき： 
- ・修正しない項目：名前や電話番号が表示されたら、修正せずにそのまま 

## 電話帳を選んで消去する

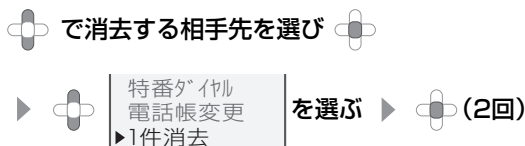

- ・途中でやめるとき： 

## 電話帳の内容をすべて消去する

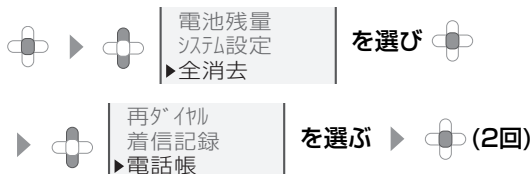

- ・途中でやめるとき： 
- ・電話番号を全て消去すると、あらかじめ登録されている [ >> 時報 117 ] と [ >> 天気予報 177 ] の2件も消去されます。

# 電話帳を転送するには（子機）

電話帳の内容を、別の子機に転送することができます（JD-E301CW、またはJD-E301CLに増設した子機がある場合のみ）。親機には電話帳機能がないので、転送できません。

## 子機の電話帳を1件ずつ転送する



- ・途中でやめるとき：
- ・親機が使用中のときは、「ピーピー」と鳴って転送できません。
- ・相手の子機が使用者表示（ 34ページ）を登録していると、相手先選択画面で登録された名前が表示されます。

## 子機の電話帳をすべて転送する



- ・途中でやめるとき：
- ・親機が使用中のときは、「ピーピー」と鳴って転送できません。
- ・相手の子機が使用者表示（ 34ページ）を登録していると、相手先選択画面で登録された名前が表示されます。

## お知らせ

- 転送するときはなるべく、まわりに他の子機や電気製品がない場所で行ってください。電波障害などによって転送できないことがあります。
- 充電器の電源コードを子機や充電器の近くにたばねて置くと、転送できないことがあります。この場合、コードを伸ばすなどしてコードの位置を変えてください。
- 転送中は、子機に衝撃を与えないようにしてください。転送できないことがあります。
- 名前の先頭が“)”で始まっているものは、転送動作は完了しますが、子機の電話帳には登録されません。
- 転送中に電話がかかってくると、転送を中断し、電話の着信音が鳴ります。通話が終わったら、再びやり直してください。
- 転送する件数と登録できる件数を確認して子機の電話帳が100件を超えないようにしてください。100件を超えた電話帳の内容は転送されません。
- 読みと電話番号が同じデータをすでに登録している場合は、転送されません。
- カナ表示の子機を増設している場合に電話帳を転送したときは、「読み」と「電話番号」が転送されません。
- 第2番号を登録できない子機を増設している場合に電話帳を転送したときは、転送する子機が第2番号を登録していても、第2番号は転送されません。

# 親機と子機、子機と子機の間でお話するには (内線通話)

親機と子機、子機と子機の間でお話することができます。通話料金はかかりません。

## 親機から子機を呼び出してお話しする

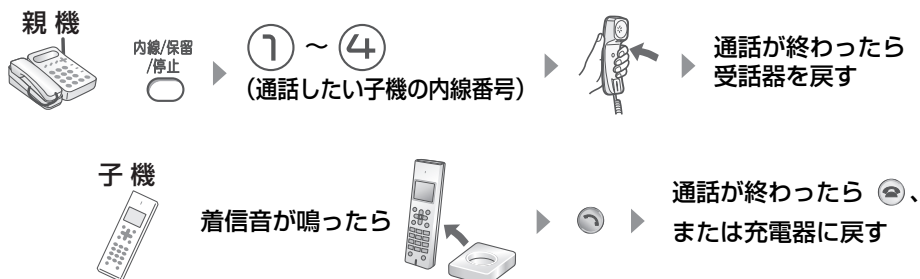

・登録されているすべての子機を呼び出すとき (JD-E301CW、またはJD-E301CLに子機を増設

しているときのみ) : 内線/保留/停止 ▶ を押して受話器を取る

### ■ 内線通話に出られないときは

子機では、呼び出し音が鳴っているときに

呼び出し音が止まります。また、親機では呼び出した側は、エラー音が鳴って終了します。

## 子機から親機を呼び出してお話しする

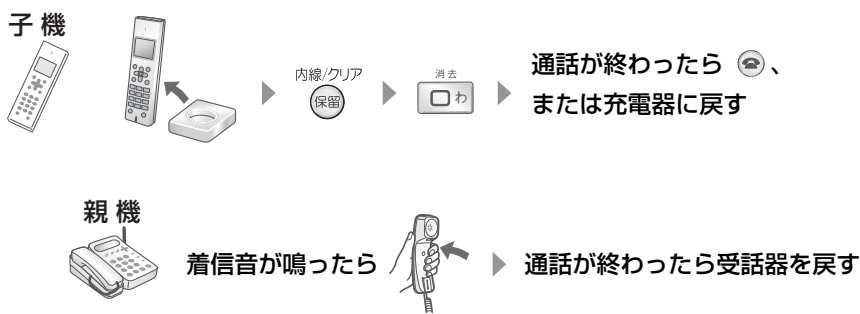

### ■ 親機と子機の間で通話中に外から電話がかかってきたら

親機や子機のスピーカーからそれぞれに「ピピッ…ピピッ」という音が聞こえます。

#### 親機で話すには

受話器を戻す ▶ 受話器を取る

#### 子機で話すには

▶ 子機の着信音が鳴ったら

テレホン

親機と子機、子機と子機の間でお話するには (内線通話)

## 子機と子機の間でお話する (JD-E301CW、またはJD-E301CLに子機を増設しているときのみ)

子機



内線/クリア  
保留

1 あ ~ 4 た  
(通話したい子機  
の内線番号)

通話が終わったら 、  
または充電器に戻す









呼び出された子機



着信音が  
鳴ったら



通話が終わったら 、  
または充電器に戻す

- ・途中でやめるとき: 
- ・子機の内線番号は、子機のディスプレイに表示している番号です。ただし、子機で内線通話をしようとした場合、相手の子機が使用者表示 ( 34ページ) を登録している場合は、その名前が表示されます。番号が分からないときは、 で通話したい子機の表示者名を選んで  を押ししてください。
- ・子機と子機の間での内線通話は親機を通して行われますので、子機と子機が近くても、どちらかが親機から離れているときは、通話できないことがあります。
- ・どちらの子機からも通話をやめることができます。
- ・相手の子機が電話に出るか、約30秒呼び出しを続けると、自動的に呼び出しをやめます。
- ・親機や登録されているすべての子機を呼び出すとき: 充電器から取って    

### お知らせ

- 内線通話では、保留はできません。
- 子機では、内線通話中に  を押して、スピーカーホンで通話することができます。
- 内線通話中に、子機が親機に近づきすぎると、「ピー」という音が出る場合があります。
- 内線通話の着信音色を変えることはできません。
- 子機の着信音量を [切] に設定していても、内線通話の着信音は [小] の大ききで鳴ります。
- 親機の着信音量を [切] に設定していても、内線通話の着信音は最小の大ききで鳴ります。

# 3人で電話でお話するには (3者通話)

内線通話と外の相手の3人でお話することができます。

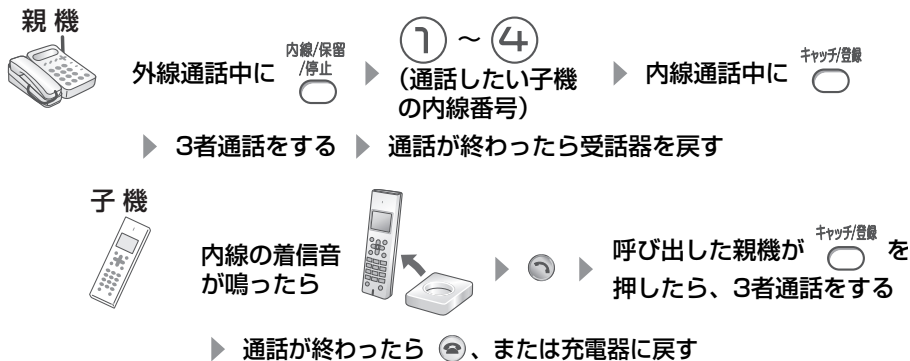

## 親機で通話中に内線で呼び出して3者通話する

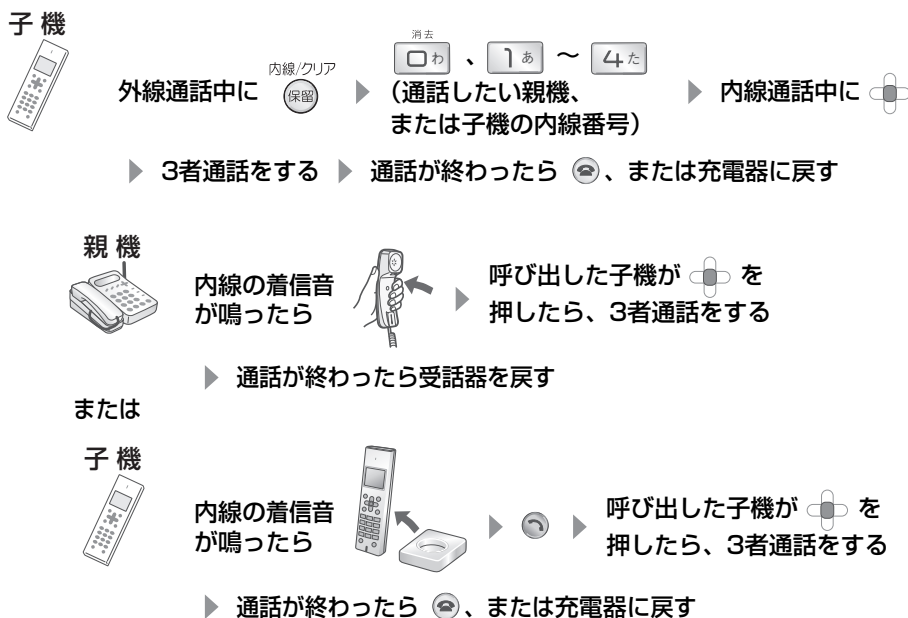

## 子機で通話中に内線で呼び出して3者通話する





・ 親機の内線番号は  (消去) **わ** です。

・ 呼び出された親機で  (キャッチ/登録) を押しても、3者通話はできません。また、呼び出された子機で  を押しても、3者通話はできません。



# 3人で電話でお話するには（3者通話）

## ■ 内線番号とは

子機のディスプレイに表示している番号が、内線番号です。

ただし、子機が使用者表示（ 34ページ）を登録している場合は、その名前が表示されます。番号が分からないときは、 で通話したい子機の表示者名を選んで  を押してください。

## ■ 子機で3者通話にスピーカーホンを使うには

通話中に  

### お知らせ

- 子機または親機のどちらかが通話をやめても、もう一方の子機または親機は続けて外線と通話ができます。
- 3者通話中は、保留を行うことができません。親機または子機のひとりが通話をやめた場合は、保留を行うことができます。

# 外の相手の方との通話をとりつぐには（とりつき転送）

外の相手の方との通話を子機から親機へ内線通話をしてから、とりつぐことができます。

## 親機から子機へとりつぐ



通話中に



① ~ ④  
(子機の内線番号)

電話をとりつぐことを伝えて、  
受話器を戻す

子機



着信音が鳴ったら充電器から取って

- ・ 子機の内線番号は、子機のディスプレイに表示している番号です。
- ・ 登録されているすべての子機を呼び出すとき（JD-E301CWまたはJD-E301CLに子機を増設したときのみ）：

内線/保留 / 停止



- ・ 呼出中に外線通話に戻るとき：  
 (2回) 押す、または受話器を一度戻してから取り上げる

## 子機から、親機や他の子機へとりつぐ

子機



通話中に

内線/クリア  
(保留)

消去  
□わ、1あ ~ 4た  
(とりつぎたい親機や子機の内線番号)

電話をとりつぐことを伝えて、  
または充電器に戻す

親機





着信音が鳴ったら受話器を取る

または  
子機



着信音が鳴ったら充電器から取って



- ・ 親機や登録されているすべての子機を呼び出すとき（JD-E301CWまたはJD-E301CLに子機を増設したときのみ）：  
 

- ・ 呼出中に外線通話に戻るとき：  
 (2回) 押す、または  



# 外の相手の方との通話をとりにくには（とりつき転送）

## ■ お話する電話機を変えるには（ひとり転送）

かかってきた電話を自分ひとりで親機から子機、子機から親機にとりつぐことができます。  
また、複数の子機をお使いのときは、子機から他の子機へとりつぐこともできます。

親機から子機へ：通話中に  ▶ 受話器を戻す ▶ 子機を充電器から取って 

子機から親機へ：通話中に  ▶  または充電器に戻す ▶ 親機の受話器を取る

子機から子機へ：通話中に  ▶  または充電器に戻す ▶ 他の子機を充電器から取って 

### お知らせ

- 着信音を鳴らさない設定にしても、内線からの着信音は「ブルルル、ブルルル」と鳴ります。
- 呼び出しを開始してから約 30 秒たってもとりつきたい相手の方が出ないときは、呼び出しを止めて、保留の状態に戻ります。



# 留守番電話を設定／解除するには

外出中に相手の方の伝言を録音することができます。

相手の方の用件は、1件につき最大約3分間録音できます。留守録音、ナンバー留守録、通話録音など、すべての録音を合わせて、最大約10分間または、50件までです。

## <留守設定時に電話がかかってくると…>

着信音が4回鳴る

※着信音の回数を変えるときは (☎ 59ページ)



応答メッセージが流れる

相手の方の用件を録音する

- 相手の方の声がスピーカーから聞こえます。
- 録音が始まってから、7秒以上の無音時間があつたとき、または用件が約3分を超えたときは、自動的に録音が止まります。

用件が録音されると、 が点滅して用件の件数が表示されます。

15:55 02  
件

## 留守録音に設定する

親機: 

子機:



留守番電話  
優先呼出  
着信音量

を選び



用件再生  
留守設定切替  
全消去

を選び



解除  
設定

を選び

・固定応答メッセージが流れ、親機の  が点灯して、子機のディスプレイに [留守] と表示されます。

・  を押したとき、録音できる残り時間が5分未満のときは、下のように残り時間が表示されます。

録音残り時間

4:45 02  
件

このあと、通常表示に戻ります。

・  を押したときに「ピピピピ」と鳴った場合は、録音できる残り時間がなく、または録音件数が50件になっているため、留守設定ができません。このようなときは、不要な用件を消去してください (☎ 66ページ)。

## ■ 留守設定中に電話に出るには

相手の方の声が聞こえているときに、受話器を取ります（留守録音は止まります）。在宅中に相手の方の声を確かめてから、電話に出ることができます。迷惑電話の防止や、居留守をしいときなどに便利です。（お声拝聴機能）

## ■ 特定のコール回数で自動的に留守録音にするには（おまかせ留守録音 59ページ）

### お知らせ

- 留守設定したとき応答メッセージが流れますが、メッセージのあとの「ピー」という発音は、この電話機のスピーカーからは聞こえません。
- この電話機をファクシミリやPBX（構内交換機）、ホームテレホンなどの内線電話機としてお使いになると、設定した回数より早くつながったり遅くつながったりすることがあります。また、相手の方が電話を切っても、約3分間録音が止まらないことがあります。

# 留守番電話を設定／解除するには

## 留守応答の着信音の回数を変える

親機で操作します。

留守応答に切り替わるまでの着信音の回数を2回、4回、6回、8回から変えることができます。はじめは「4回」に設定されています。



途中でやめるとき：  
内線/保留 / 停止 または オフフック / 発信

### ■ 留守モード時のコール回数を「トールセーバー」にするときは



[トールセーバー] に設定しておく、外出先から電話をかけたとき、応答メッセージが流れるまでの着信音の回数で、新しい用件が入っているかを確認できます。2～3回で着信しなかった場合はメッセージが録音されていませんので、そのまま電話を切れば通話料はかかりません。

**メッセージがあるとき：着信音2～3回で着信／メッセージがないとき：着信音2～3回で着信しない**

### 👉 お知らせ

- トールセーバーを設定しているときに、外出先の電話機から聞こえる着信音と、実際に親機で鳴る着信音は、ずれることがあります。このため、用件が録音されている場合でも、親機が留守応答するまでに、外出先の電話機から聞こえる着信音が、3回聞こえることがあります。

## おまかせ留守録音に設定する

親機で操作します。

おまかせ留守録音に設定すると、留守ボタンを押して留守録音に設定しなくても、設定した着信音の回数が鳴ると、自動的に留守応答します。

はじめは「解除」に設定されています。



途中でやめるとき：  
内線/保留 / 停止 または オフフック / 発信

- ・ 応答専用（[126](#) 61ページ）に設定されているときは、おまかせ留守録音は動きません。
- ・ おまかせ留守録音の場合、1件用件が録音されると、2件目からは留守応答の着信音の回数になります。

### ■ おまかせ留守録音を解除するには



## ナンバー留守録を設定／解除する

ナンバー・ディスプレイのご契約が必要です。

親機で操作します。

留守録音したときに、日時だけでなく相手先の電話番号も記録します。留守応答する前や、応答メッセージが流れている間に電話が切れても、日時と電話番号を記録します。

日時と電話番号は、用件の再生時に確認できます。再生内容の変更のしかたは、「発番号再生」(P.62ページ)をご覧ください。

はじめは「留守設定しているときのみナンバー留守録をする」に設定されています。

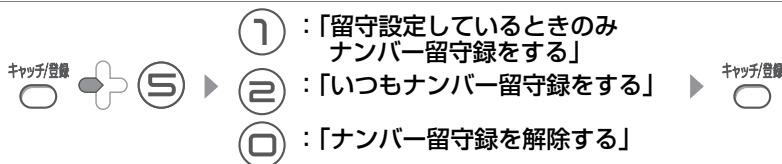

- 途中でやめるとき： 内線/保留 / 停止 または  オンフック / 発着
- 応答専用 (P.61ページ) に設定していてもナンバー留守録はできます。
- 「いつもナンバー留守録をする」設定にしていると、おまかせ留守録音を解除していても、電話がかかってくると、ナンバー留守録したあと自動的に留守設定になります。
- 「非通知お断り」、「公衆電話／表示圏外お断り」、「特定番号お断り」の対象電話からかかってきた場合は、ナンバー留守録は働きません。
- 「非通知」「公衆電話」「表示圏外」からの電話および「受信エラー」のときは、それぞれ「非通知です」「公衆電話です」「表示圏外です」「受信エラーです」と聞こえます。
- 録音件数が50件のときや録音の残り時間がないときは、設定していてもナンバー留守録は働きません。

## 無音時間を変える

親機で操作します。

応答メッセージのあとの無音時間を3.2秒に変えると、不要な録音が少なくなります。はじめは「1.2秒」に設定されています。



- 途中でやめるとき： 内線/保留 / 停止 または  オンフック / 発着

### ■ 無音時間の違いについて

#### 無音時間1.2秒の場合

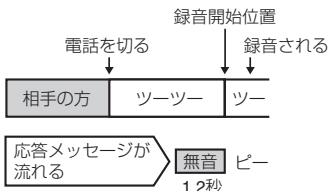

応答メッセージが流れている間に、相手の方が途中で電話を切っても「ツー ツー」という音が録音され、用件は1件としてカウントされることがあります。

#### 無音時間3.2秒の場合

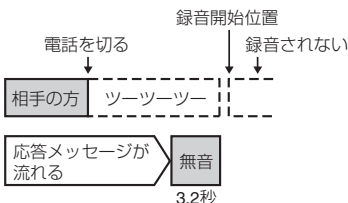

応答メッセージが流れている間に、相手の方が途中で電話を切っても「ツー ツー」という音が録音されにくくなります。「ツー ツー」という音が録音されなければ、1件の用件としてカウントされません。

## 固定応答メッセージを変更する

親機で操作します。

留守番電話設定中に、相手の方に流す応答メッセージを変更できます。

最初は [固定メッセージ1] に設定されています。

オリジナルメッセージに設定するときは、先にオリジナルメッセージを録音しておいてください (☎ 64ページ)。



内線/保留

途中でやめるとき： / 停止

## ■ 固定応答メッセージ一覧

## 通常

## 固定メッセージ1：

「ただいま留守にしております。ピーッと鳴りましたら、お名前とご用件をお話してください。」

## 固定メッセージ2：

「ただいま電話に出ることができません。ピーッと鳴りましたら、お名前とご用件をお話してください。」

## 応答専用になっているとき (☎ 下記)、または録音できなくなったとき

「ただいま留守にしております。おそれいりますが、後ほどおかけ直してください。」

## ■ 自分で応答メッセージ (オリジナルメッセージ) を録音するときは (☎ 64ページ)

## ■ 留守設定を応答専用にするには

相手の方の用件を録音せず、留守応答のみ行うように設定できます。

はじめは「留守録音」になっています。



留守録音設定に戻すときは、



## 留守設定を解除する

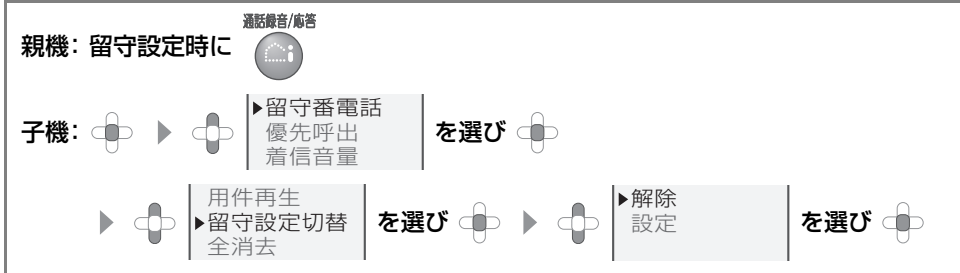

- ・留守設定中に録音があると、録音件数が表示され、留守ボタンが点滅しています。
- ・親機で留守を解除すると、未再生の録音を再生します（ない場合は再生しません）。
- ・子機で留守を解除すると、留守設定以後に録音があっても再生しません。

## ■ 留守ボタンが点滅しているときは

未再生の録音（通話録音も含む）があります。

## ■ 親機の留守ボタンが点滅しているとき、または子機のディスプレイに [シンチャク XXケン] と表示されているときは

未再生の録音（通話録音も含む）があります。約3秒以上再生すると再生済みになります。まだ再生していない録音を聞くとときや、録音をもう一度聞き直すときは、「親機で再生する」(☞ 65～66ページ)の操作をします。

## ■ ナンバー留守録した用件を再生するとき、相手の方の電話番号を音声でお知らせする機能を解除／設定するには（発番号再生）

ナンバー留守録(☞ 60ページ)の用件を再生するとき、「番号+日時」をお知らせするか、「日時」だけをお知らせするかを設定できます。はじめは「番号+日時」に設定されています。

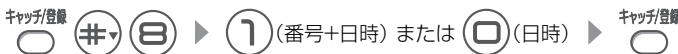

## ■ 留守設定を解除せずに留守録を聞くには (☞ 65ページ)

## ■ 再生中の操作について (☞ 66ページ)

## ■ 留守設定を解除しても、留守ボタンが点滅しているときは

留守ボタンの点滅について

通話録音/応答



は、新しい録音が入ると点滅します。点滅のしかたには、下記の2種類があります。

**遅い点滅**：通常の留守設定中に、新しい録音が入った場合

通話録音/応答



を押すと、新しい録音を再生します。

**速い点滅**：留守設定をしていないときに、選んで着信（ 99ページ）での留守録音や、通話録音によって、新しい録音が入った場合

通話録音/応答

速い点滅のときは、留守設定されていません。



を2回押すと、新しい録音を再生します。



### お知らせ

- 一度聞いた不要な用件は消去してください。録音されている用件が多いと、メモリー容量が少なくなり、あらたに録音ができなくなることがあります。

# 自分で応答メッセージを録音するには

留守設定したときに流れる固定応答メッセージの代わりに、自分でメッセージを1種類録音できます(オリジナルメッセージ)。

オリジナルメッセージを録音すると、自動的に応答メッセージに設定されます。

オリジナルメッセージは最大約20秒です。

## 親機でオリジナルメッセージを録音する



途中でやめるとき：  
内線/保留 /停止

### ■ オリジナルメッセージの内容を聞くときは



### ■ オリジナルメッセージの内容を変えるには

もう一度録音し直します。前に録音した内容は消えます。

### ■ オリジナルメッセージを消すには



### ■ 固定メッセージに戻すときは

固定メッセージに戻したい場合は、録音したオリジナルメッセージを消去するか、「固定メッセージを変更する」(応答 61ページ)を行ってください。

## お知らせ

- オリジナルメッセージを録音すると、固定の応答メッセージは流れなくなります。(おまかせ留守設定が働いたときも同様です。)
- 応答専用メッセージは、自分で作ることはできません。常に固定の応答メッセージが流れます。
- オリジナルメッセージを録音しているときに、電話がかかってくると、録音は中止され、着信音が鳴ります。このときは、一度受話器を戻したあと受話器を取ると、相手の方とお話できます。前に録音した応答メッセージは消えます。通話が終わったあと、もう一度、録音してください。
- オリジナルメッセージの録音が終わると、「ピー」と鳴ります。これは、録音が終わったことを知らせる音で、留守番電話が動作したとき相手の方に流れる発信音ではありません。



# 録音されている用件を再生／消去するには



録音されている用件(留守中に録音されたメッセージや通話録音)を再生したり、消去したりすることができます。

## 親機で再生する

受話器を戻した状態で  を押す

## 子機で再生する

 ▶  ▶ 留守番電話  
優先呼出  
着信音量 を選び  ▶  ▶ 用件再生  
留守設定切替  
全消去 を選び 



- 途中でやめるとき：親機では  子機では 
- 再生中に親機で受話器を上げると、外線通話となります。
- 再生はスピーカーから行われます。子機の受話口から聞きたいときは、再生中に  を押してください。
- 用件を再生するとき、未再生の録音以後から再生します(未再生の録音がない場合は1件目から再生)。
- 用件は、約3秒以上再生すると再生済みになります。
- 子機で用件を再生しても、留守設定は解除されません。

### ■ 通話中に用件を再生するには (☎ 75ページ)

### ■ 再生中に電話がかかってきたら

着信音が鳴ると、再生は自動的に止まります。そのまま電話に出ると、お話しすることができます。

### ■ 用件を録音した相手に電話をかけるには (親機のみ、ナンバー・ディスプレイに契約した場合のみ)

再生中に  ▶ 着信記録が表示されたら受話器を取り通話する ▶ 終わったら受話器を戻す  
着信記録を表示したあと再生画面に戻すときは、もう一度  を押します。

### ■ ナンバー留守録した用件を再生するとき、相手の方の電話番号を音声でお知らせする機能を解除／設定するには (発番号再生 ☎ 62ページ)

### ■ 用件の再生について

録音された用件は、1件ごとに「相手の方のメッセージ」「録音された日付・時刻」の順で再生されます。すべての用件の再生が終わると、「再生が終わりました」とメッセージが流れ、自動的に止まります。













例：

「〇〇です。電話をかけてください」  
↓  
「〇月〇日 午前(または午後)〇時〇分です。ピッ」  
↓  
(次のメッセージ)

### ☎ お知らせ





- 親機の時計を合わせていないときは、「録音日付・時刻」が「1月1日 午前0時0分です」と再生されます。



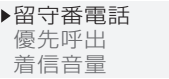

## 再生中にできる操作について

再生を途中でやめる	次の録音にとばす
親機：再生中に  <small>内線/保留 /停止</small> 子機：再生中に 	親機：再生中に  子機：再生中に 
早聞きをする	再生中の録音を聞き直す
親機：再生中に  <small>早聞き</small> 子機：再生中に  ・ 押すたびに、再生の速さが「速い」→「もとの速さ」→「速い」…と切り替わります。	親機：再生中に  子機：再生中に 
1つ前の録音に戻す	再生中の録音を1件消去するには
3秒以上再生したあと 親機：再生中に  を2回続けて押す 子機：再生中に  を2回続けて押す ・ 聞きたい録音まで戻すときは、  または  を繰り返し押します（1回押すごとに1つ戻ります）。	親機： 消したい録音を再生中に  <small>消去</small> （2回） 子機： 消したい録音を再生中に  <small>消去</small> （2回）

## ■ 録音をすべて消去するには

親機：  を5秒以上押す

子機：  ▶  ▶  を選び 

▶  ▶  ▶  を選ぶ ▶  (2回)

# 携帯とくとくダイヤル機能を利用するには

携帯電話番号の前に「事業者識別番号」（例：NTT東日本0036、NTT西日本0039など）をつけてダイヤルすることにより、事業者が設定した通話料を選ぶことができるサービスがあります。利用者は各社の電話料金を比べて、安い料金を選ぶことができます。携帯電話への通話料金がおトクになるサービスとして、各社が実施しています\*（ひかり電話をご利用のときは、お使いになれません）。

携帯とくとくダイヤル機能を使えば、発信ごとのダイヤル操作や個別の電話帳に登録をしなくても、あらかじめ登録しておいた「事業者識別番号」を自動的につけて、携帯電話へ発信します。

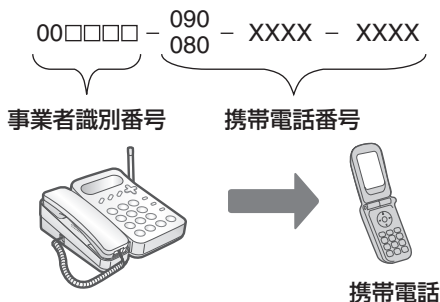

## IP電話をご利用の方へ

IP電話（ひかり電話などを除く）をご利用の場合、携帯とくとくダイヤルをご利用になりたいときは、携帯電話に発信するときだけ、NTTなど的一般回線で発信する必要があります。携帯電話に発信するときだけ自動的に一般回線にするときは、「IP電話をご利用時の設定をする」（[P.68](#)ページ）の設定を「あり」にしてください。

\*通話料金、事業者識別番号、サービス内容については、サービスを実施している各通信事業者へ詳細をご確認ください。

## 携帯とくとくダイヤル機能を設定する

親機で操作します。

事業者識別番号を登録することで、自動的に「事業者識別番号」をつけて発信することができます。工場出荷時は、携帯とくとくダイヤル機能を、「利用しない」設定になっています。

途中でやめるとき： 内線/保留 または  オフフック/発信

### ■ 携帯とくとくダイヤルを設定すると

（例）「NTT 東日本 0036」に設定したとき



※携帯とくとくダイヤル設定マーク（）が親機液晶画面に表示されます。

### ■ 携帯とくとくダイヤル機能を利用しないときは



### ■ 一時的に携帯とくとくダイヤル機能を利用しないときは

解除番号「0000」を発信の前にダイヤルすると、事業者識別番号は発信されません。

NTT東日本、NTT西日本のサービス提供エリア外から電話をかけたときや、事業者識別番号が正しく入力されていないときは、正しく電話がかかからないことがあります。

## IP電話をご利用時の設定をする

親機で操作します。

IP 電話（ひかり電話などを除く）をご利用の方が携帯とくとくダイヤルをご利用になるには、携帯電話に発信するときだけ、自動的にNTT などの一般回線を選択することになります。この選択を自動的に行うため、加入電話選択番号（IP電話機能を解除する番号）の設定が必要です（通常の出発はIP 電話を利用して行われます）。

IP電話をご利用でない方は、設定しないでください。はじめは「0000」が入力されています。設定はされていません。



途中でやめるとき：  
 内線/保留 / 停止      または      オンフック / 発信

### ■ 加入電話選択番号（IP電話機能を解除する番号）を変更するには

上記操作を最初からやり直し、変更を上書きしてください。

### ■ IP電話利用設定を「なし」にするには



## 携帯とくとくダイヤルで利用する携帯電話番号帯の設定をする

親機で操作します。

携帯とくとくダイヤル機能の利用対象となる電話番号の頭4ケタを追加で登録したり、消去することができます。番号を追加するときは、新たに登録してください。番号は最大30 件まで登録できます。あらかじめ、「0801」から「0809」までの9件と、「0901」から「0909」までの9件の、合計18件の番号が登録されています。

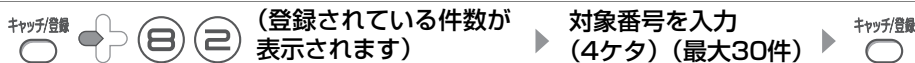

途中でやめるとき：  
 内線/保留 / 停止      または      オンフック / 発信

### ■ 登録した対象番号を消去するには



## お知らせ

- ひかり電話をご利用のときは、携帯とくとくダイヤル機能はご利用になれません。
- 通話料金、事業者識別番号、サービス内容については、サービスを実施している各通信会社にお問い合わせください。
- 通話先・通話時間や発信事業者の料金プラン等によっては、一部安くならない場合があります。
- 携帯電話会社の留守番電話サービスなど、一部ご利用いただけません。
- こんなときは「0000」をダイヤルしてからご利用ください。
- 本サービスを利用した場合、携帯電話への通話料金は、利用した事業者から請求されます。
- 本サービスは、マイラインの対象になりません。
- 他のサービスと同時に、ご利用にならないことがあります。詳しくは、各通信会社にお問い合わせください。

# 1つの電話回線で複数の番号を使うには (モデムダイヤルインサービス)

モデムダイヤルインサービスやひかり電話の「追加番号」サービス (マイナンバー) を利用することで、1つの電話回線で2つ以上の電話番号を使うことができます。本機では、最大5番号を設定することができます。親機と子機の番号を別にしたたり、番号ごとに着信音を変えたりすることもできます。ひかり電話をご利用の方は「追加番号」サービス (マイナンバー) をご利用ください。

## 【モデムダイヤルインサービスのご利用の手順】

### 【ひかり電話「追加番号」サービス (マイナンバー) のご利用の手順】

**1** NTTと契約する (有料)  
右記NTTの窓口にお申し込みください。

**2** サービス開始の連絡を待つ

**3** 本機の設定をする (☎ 70ページ)  
必ずサービスの開始後に行ってください

サービスに関する  
お問い合わせ、お申し込み先

NTTの窓口  
TEL：局番なしの

**116** (通話料金無料)

受付時間 午前9時～午後9時  
土・日・祝も受付  
(年末・年始は除く)

・ ひかり電話「追加番号」サービス (マイナンバー) をご利用のときは、VoIPルータの設定も必要となります。詳しくは、NTTの窓口へお問い合わせください。

## 📢 お知らせ

- 「ダイヤルインサービス」には対応していません。「モデムダイヤルインサービス」を契約してください。
- 他の電話機などとブランチ式 (並列) 接続すると、正常に動作しなくなりますので、接続しないでください。
- モデムダイヤルイン機能を利用する場合は、NTT の各種サービスがご利用になれない場合や、一部制約を受けることがあります (詳しくは、NTTの窓口にお問い合わせください)。
- 1つの電話回線ですから親機と子機が同時に電話をかけたり受けたりすることは出来ません。
- ホームテレホンや構内交換機をお使いの場合は、ご利用になれません。
- 他のサービスとの併用については、NTTの窓口へご確認ください。
- ISDN回線のときは、TA (ターミナルアダプター) の設定が必要です。主番号に設定したアナログポートに接続してください。

# 1つの電話回線で複数の番号を使うには (モデムダイヤルインサービス)

1つの電話回線で複数の番号を使うには (モデムダイヤルインサービス)

便利な機能

## モデムダイヤルインサービスを設定する

親機で操作します。



・途中でやめるとき： /停止 または  /発着

## モデムダイヤルインサービスで使用する番号を登録する

親機で操作します。



・途中でやめるとき： /停止 または  /発着

### ■ 設定内容を消去するには

上記の手順で番号を入力するときに、何も入力しないでそのまま

### ■ 設定した内容を表示するには

上記の手順で番号を入力するときに、登録している番号が表示されます。確認が終わったら  /停止 を押します。

## モデムダイヤルインサービスで着信させる組み合わせを設定する



登録したい親機、または子機の組み合わせを選ぶ

<input type="button" value="1"/> 親機	<input type="button" value="5"/> 子機4	<input type="button" value="9"/> 親機、子機2
<input type="button" value="2"/> 子機1	<input type="button" value="6"/> 親機、子機1~4	<input type="button" value="*"/> 親機、子機3
<input type="button" value="3"/> 子機2	<input type="button" value="7"/> 子機1~4	<input type="button" value="*7"/> 親機、子機4
<input type="button" value="4"/> 子機3	<input type="button" value="8"/> 親機、子機1	

▶

・途中でやめるとき： /停止 または  /発着

# 1つの電話回線で複数の番号を使うには（モデムダイヤルインサービス）

## ダイヤルイン鳴り分けの着信音を設定する



鳴り分け用として設定できる着信音は、「親機の着信音の種類を変える」（ 32ページ）で設定できるものと同じです。「ピピッ」と鳴るところは、「着信鳴り分け解除」の項目です。

キャッチ/登録 0 ▶ + ▶ \* ▶ 3 ▶ 3 ▶ 4 ▶ 5 ▶



(2) : [TEL2]  
(3) : [TEL3]  
(4) : [TEL4]  
(5) : [TEL5]

で鳴り分けしたいダイヤルイン番号を選び、1つ押す

▶ (#) で着信音を聞きながら選ぶ ▶ キャッチ/登録 0

- 途中でやめるとき： / 停止 または  オフフック
- 着信音の種類の名前は表示されません。音を聞きながら設定してください。
- [TEL 1]に登録した番号の着信音は、親機に設定されている音です。変更したい場合は、親機の着信音を変更してください（ 32ページ）。

### ■ 親機のダイヤルイン鳴り分けを解除するには

着信音を選ぶときに「ピピッ」と鳴るまで  で選び、 を押します。

# 1つの電話回線で複数の番号を使うには (モデムダイヤルインサービス)

1つの電話回線で複数の番号を使うには (モデムダイヤルインサービス)

便利な機能

## 子機のダイヤルイン鳴り分けの着信音を設定する

必ず、親機でモデムダイヤルインサービスを設定してから行ってください。

鳴り分け用として設定できる着信音は、「子機の着信音の種類を変える」(☎ 32ページ) で設定できるものと同じです。「ピピッ」と鳴るところは、「着信鳴り分け解除」の項目です。

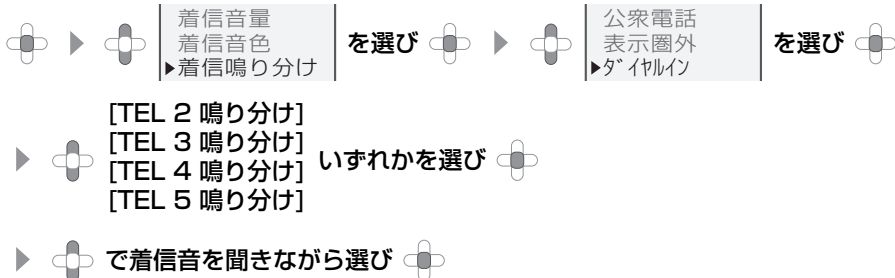

- ・途中でやめるとき:
- ・着信音の種類の名前は表示されません。音を聞きながら設定してください。
- ・[TEL 1]に登録した番号の着信音は、子機に設定されている音です。変更したい場合は、子機の着信音を変更してください (☎ 32ページ)。

### ■ダイヤルイン鳴り分けを解除するには

着信音を選ぶときに「ピピッ」と鳴るまで で選び、 を押します。

### お知らせ

- 登録したダイヤルイン番号に電話がかかってくると、その番号を設定した親機または子機以外では電話に出ることはできません。
- ダイヤルイン番号を設定していても、子機が優先呼出 (☎ 73ページ) を設定しているときは、優先呼出が優先して働きます。
- ナンバー・ディスプレイ (☎ 86ページ) を契約しているときに、非通知鳴り分け、公衆電話鳴り分け、表示圏外鳴り分け、短縮ダイヤル/ワンタッチダイヤル鳴り分け、電話帳鳴り分け (☎ 91ページ) と同時に設定した場合、それらの鳴り分けが優先されます。
- 親機と子機などで内線通話中に、別の子機に設定されているダイヤルイン番号へ着信があった場合、内線通話中の親機と子機の着信音が鳴り、登録した子機からは着信音は鳴りません。登録した子機に着信音を鳴らしたいときは、内線通話を終了してください。
- TEL 1~5に着信させる子機を設定するときは、付属の子機または増設登録している子機を設定してください。増設登録していない子機を設定しても、着信音は鳴りません。



## 子機だけに電話がかかってくるようにするには (優先呼出)

設定された子機だけに着信音が鳴るように設定できます。夜間に電話がかかっても、設定した子機以外の電話機は鳴りませんので、家族の方に迷惑がかりません。

設定できるのは、1台のみです。

優先呼出は、設定してから約9時間を経過すると、自動的に解除します。

### 優先呼出を設定／解除する



- ・途中でやめるとき： 
- ・優先呼出を設定すると、ディスプレイに (優先呼出) が表示されます。
- ・JD-E301CWをお使いの場合、またはJD-E301CLに子機を増設している場合で、他の子機が優先呼出を設定しているときは、設定することはできません（「ピーピー」と鳴って終了します）。

# 通話中の内容を録音するには (通話録音)

通話中の内容を録音することができます。通話内容のメモの代わりに使ったり、迷惑電話の内容を録音して相手に聞かせたりすることができるので便利です。

録音できる件数は留守録等、他の録音と合わせて最大50件までです。

## 親機で通話中の内容を録音する

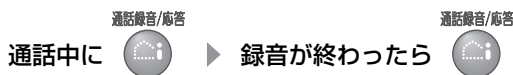

## 子機で通話中の内容を録音する



- ・ 日時と件数が自動的に録音されます (日時のスタンプ機能)。
- ・ キータッチ音を [設定] にしていても、録音の操作音は鳴りません。

### ■ 通話録音中の親機のディスプレイ表示

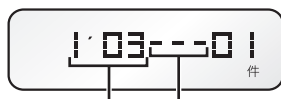

通話時間表示

録音できる時間の目安  
(録音中に表示)

10～5分

--▲ ←点滅

5～2分

-▲▲

2分未満

▲▲▲

### ■ 録音内容を再生するときは (👉 65ページ)

### ■ 通話中に録音した内容を再生するときは (👉 75ページ)

### ■ 録音内容を消去するときは (👉 66ページ)

### 👉 お知らせ

- すべての録音をあわせて最大約10分録音できます。
- 内線通話 (👉 51～52ページ) や3者通話 (👉 53～54ページ) を使用しているときは、録音することができません。
- 通話録音中は、保留にすることはできません。また、保留中に通話録音することはできません。
- 録音の残り時間がなくなったときは、エラー音が鳴って自動的に終了します。

# 録音した用件を通話中に再生するには

留守番電話の録音や通話録音などの用件を再生して、通話中の相手に聞かせることができます。

## 親機で録音した用件を通話中に再生する



- ・途中でやめるとき：  内線/保留 / 停止
- ・用件を再生するときは、未再生の録音から再生します（未再生の録音がない場合は1件目から再生）。

## 子機で録音した用件を通話中に再生する



- ・途中でやめるとき： 
- ・用件を再生するときは、未再生の録音から再生します（未再生の録音がない場合は1件目から再生）。

### ■ 再生中にできる操作について (☎ 66ページ)

#### お知らせ

- 通話中に用件を再生するときは、「XX件です」とアナウンスが入ります。

# アラーム（モーニングコール）を使うには（子機）

設定した時間になると、「ピピッ…」と鳴ってお知らせします（約5分間隔で1分間・7回くり返し）。

## アラーム（モーニングコール）の時刻を設定する

アラームを開始する時刻を設定します。  
時刻を設定すると、自動的にアラームが設定されます。



- 途中でやめるとき： 
- アラームを設定すると、子機ディスプレイに [アラーム] が表示されます。ただし、留守番電話に設定しているときは表示されません。

### ■ アラーム（モーニングコール）の時刻を変えるときは

「アラーム（モーニングコール）の時刻を設定する」の操作をやり直します。

## アラーム（モーニングコール）を設定/解除する

アラームの設定は、鳴り終わると自動的に解除されますので、毎日同じ時刻にご利用になるときはそのたびに設定してください。  
工場出荷時の設定は [解除] です。



- 途中でやめるとき： 

### ■ アラーム音を止めたいときは

- いずれかのボタンを押します（約5分後に再び鳴ります）。
- アラームの設定を [解除] にします（以後は鳴りません）。

## お知らせ

- アラームを毎日鳴らす設定にすることはできません。毎日鳴らしたいときは、そのたびごとにアラームを設定してください。
- 子機の時計を登録していないときは、アラームの設定はできません（エラー音が鳴ります）。
- アラーム設定後、子機の時計合わせを行うと、アラーム設定は [解除] になります。
- アラーム音は、子機で設定されている着信音量と同じ大きさで鳴ります。  
[切] に設定しているときは [小] の大きさで鳴ります。
- アラームが鳴っているときに電話やドアホン、内線呼び出しがあるとアラーム音は止まります。ただし、くり返しは止まりませんので、7回までくり返していないときは、約5分後に再びアラーム音が鳴ります。

# 親機をもっと便利に使うには

## キータッチ音

親機のボタンを押したときに鳴る、「ピッ」という音（キータッチトーン）の有無を設定できます。工場出荷時の設定は「ON」です。



## 電波サポート設定

### 増設子機JD-KS11を増設したときのみ

子機の電波状況が悪くて雑音が入るときに設定すると改善される場合があります。

ただし、連続通話時間が約4時間（通常約6時間）になります。

付属の子機やJD-KS21を増設しているときは、この設定は無効です。子機の設定を変更してください（ 78ページ）。

工場出荷時の設定は「しない」です。



## 回避チャンネル設定

他の電化製品（無線LANなど）の電波干渉などによって、通話に雑音が入るときは、設定を変更してお使いください。子機通話中には変更できません。

工場出荷時の設定は「チャンネル6」です。



- ・ 無線LANを使用している場合、無線LANが使用しているチャンネルを回避することで、通話品質が改善されることがあります。

## 回線調整

ISDN（INSネット64）、ADSL、IP電話などをご利用のとき、電話の音量が大きくなりすぎて聞こえにくくなったりすることがあります。こんな場合に「小さく」に設定すると、親機や子機で外線通話時の送受話音量を小さくすることができます。また、小さくなりすぎて聞こえにくいときは、「大きく」に設定することで、大きくすることもできます。

工場出荷時の設定は「通常」です。



- ・ 途中でやめるとき： / 停止 または / 発信

# 子機をもっと便利に使うには

## クイック通話

子機を充電器から取り上げるだけで電話を受けられる機能の設定ができます（電話をかけるときはクイック通話は働きません）。工場出荷時の設定は [解除] です。



## キータッチ音

子機のボタンを押したときに鳴る、「ピッ」という音（キータッチトーン）の有無を設定できます。工場出荷時の設定は [設定] です。



## 電波サポート設定

子機の電波状況が悪くて雑音が入るときに設定すると改善される場合があります。ただし、連続通話時間が約6時間から以下になります。

「自動」：約4～6時間

「解除」：約6時間

「設定」：約4時間

工場出荷時の設置は「自動」（電波状況が悪いときに自動的に電波サポートを行う設定）です。

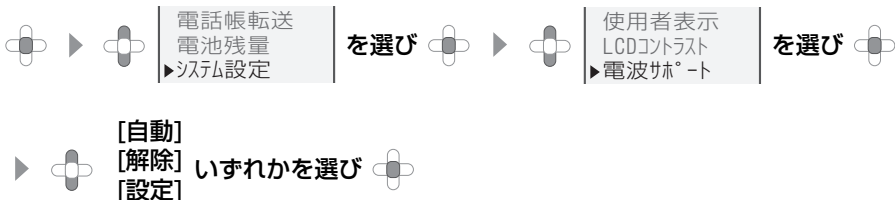

・途中でやめるとき： 

# PBX（構内交換機）やホームテレホンの内線電話機として使うには

PBX（構内交換機）や、ホームテレホンの内線電話機として、使用することができます。

## 外線に電話をかける

### 親機



受話器を取る ▶ 外線につなぐ番号を押す ▶ ダイヤルする

▶ 通話が終わったら受話器を戻す

### 子機





▶ 外線につなぐ番号を押す ▶ ダイヤルする



▶ 通話が終わったら  または充電器に戻す

- ・途中でやめるとき：親機では受話器を戻す 子機では 
- ・外線につなぐ番号は、設置するPBXによって異なります（一般的には「0」がよく使われています）。

## ■ PBXやホームテレホンで再ダイヤルや電話帳を使えるようにするには

外線への電話を再ダイヤルしたり、短縮ダイヤル、ワンタッチダイヤル、電話帳を使ってかけるときは、外線につなぐ番号と相手の方の電話番号の間に、発信音を待つ時間（ポーズ時間）を加えておく必要があります。

外線につなぐ番号を押したあと、親機では 、子機では  を押して、ポーズ時間を追加します。

- 1回押すと約4秒、2回目からは約2秒の間隔があきます。
- 次に同じ相手の方に電話をかけるときは、再ダイヤルが使えます。
- 短縮ダイヤル、ワンタッチダイヤルに電話番号を登録するときは、外線につなぐ番号に続き  を押したあと、電話番号を登録します。
- 電話帳に電話番号を登録するときは、外線につなぐ番号に続き、 を押したあと、電話番号を登録します。
- 液晶画面上のポーズ時間の表示は、親機では [ L ]、子機では [ \_ ] です。

## お知らせ

- PBXやホームテレホンの種類によっては、操作方法が異なることがあります。
- PBXやホームテレホンの種類によっては、回線種別自動設定で正しく選べないことがあります。このときは、手動で回線種別を設定してください（ 26ページ）。

# 子機を増やすには

## 増設する子機について

- 増設できる子機はJD-KS21とJD-KS11です (P.117ページ)。  
他の子機は増設できませんのでご注意ください (2006年10月現在)。
- JD-KS21の機能は付属の子機と同等です。
- 子機を増設する方法は、増設子機に付属している「子機増設登録操作説明書」をご覧ください。
- 増設登録中は、電話を受けることを含むすべての操作を行うことができません。
- 増設できる子機の台数は、付属の子機と合わせて最大4台までです。  
JD-E301CLはあと3台まで、JD-E301CWはあと2台まで増設できます。

### ● JD-E301CL/JD-E301CWに増設した場合の機能比較

機能名		機種名	付属の子機	JD-KS21	JD-KS11
電 話 機 能	電話帳機能		○ (100人)	○ (100人)	○ (100人)
	漢字表示		○	○	×
	電話帳転送 (子機⇄子機)		○	○	○
	再ダイヤル		○ (10件)	○ (10件)	○ (10件)
	ダイヤルボタン点灯		×	×	×
	優先呼出		○	○	○
	アラーム (モーニングコール)		○	○	○
	子機間通話		○	○	○
	受話音量切替		4段階	4段階	4段階
	ナン バー ・ ディ スプ レイ 関 連	番号・名前表示		○	○
着信記録			○	○	○
着信鳴り分け			○	○	○
キャッチホン・ディスプレイ			○	○	○
ネーム・ディスプレイ			○	○	×



# 外出先から用件や伝言を聞くには (リモート操作)

親機を留守に設定するか、おまかせ留守録音を設定しておく、外出先から録音されたメッセージを聞いたり、その他のリモート操作をすることができます。

リモート操作をするには、あらかじめ暗証番号の登録が必要です。

## 暗証番号を登録する

親機で操作します。

暗証番号を登録しておけば、外出先の電話機から電話をかけ留守番電話に録音されている用件を聞くことができます。

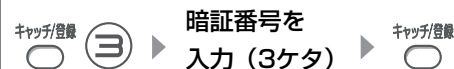

途中でやめるときは：  
内線/保留 / 停止 または オフフック / 発信

### ■ 登録した暗証番号を消すときは



### ■ 暗証番号を変えるときは

もう一度暗証番号を登録 (上書き) します。

### ■ 暗証番号を忘れたときは

忘れた暗証番号の確認はできません。新しい暗証番号を登録してください。新しい暗証番号を登録 (上書き) しても、録音内容は消えません。

### ■ 暗証番号を登録したとき

登録した暗証番号は、127ページのリモート操作手順カードに記入してください。

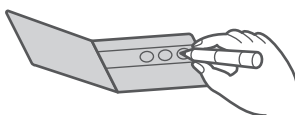

● 外出するとき、このカードを切り取ってお出かけください。

### ■ 暗証番号が登録されているか確かめるには

親機に受話器を置いた状態で、  
キャッチ/登録 (3) の順に押します。

登録されているとき



登録されていないとき



操作を終わるときは  
内線/保留 / 停止 または オフフック / 発信 を押します。

# 外出先から用件や伝言を聞くには（リモート操作）

## 外出先からリモート操作する

- 自宅に電話をかける ▶ 応答メッセージが聞こえている間に[#] ▶ 暗証番号を入力（3ケタ） ▶ [#]
- ▶ 音声メッセージのあと、リモート操作番号を入力 ▶ リモート操作が終わったら電話を切る

### ■ リモート操作表

すべての用件を聞く：停止中に[1][#]	1件前の用件を聞く：再生中に[3][3][#]
番号・日時を確認する：再生中に[1][#] 電話番号は、ナンバー・ディスプレイを契約している場合に確認できます。	止める：再生中に[5][#]
再生中の用件を聞き直す：再生中に[3][#]	すべての用件を消す：停止中に[0][#] 未再生の録音も消えます。応答メッセージは消えません。
次の用件を聞く：再生中に[4][#]	自分の声で応答メッセージを録音（変更）する：停止中に[*][#] 「録音をどうぞ ピー」と聞こえたら応答メッセージを話す ● 録音は、約20秒で自動的に止まります。 ● 20秒以内に録音が終わるときは、[#]を押します。 ● 録音が終わると、録音した応答メッセージが再生されます。
再生中の録音を消す：再生中に[0][#]	
留守を設定／解除する：停止・再生中に[2][#]	

### ■ 一般録音の内容を聞くときは

留守に設定されているときに再生すると、留守設定以降に入った録音が一番古いものから順番に再生します（留守設定以後の録音がない場合は1件目から再生）。留守に設定されていないときは、未再生の一番古い録音から、それ以降の録音を順番に再生します（未再生の録音がない場合は1件目から再生）。

### ■ トールセーバーに設定したときは

着信音が2～3回鳴ってもつながらないときは、留守設定後に新しく録音されていないことがわかります。4回目の着信音が聞こえたらすぐに電話を切ると通話料金がかかりません（[☎](#) 59ページ）。

### お知らせ

- 暗証番号を知らない人でも、偶然番号が合い盗聴されることがあります。機密の連絡用としてではなく、便利な伝言板としてお使いになることをおすすめします。
- 操作は20秒以内に行ってください。20秒以上あけると電話が切れます。

# ドアホンをつなぐには

別売のターミナルボックスとドアホン（テレビドアホンユニット）を取り付けると、ドアホン通話を行うことができます。

●親機・子機のいずれでも、ドアホンを押された方とお話することができます。

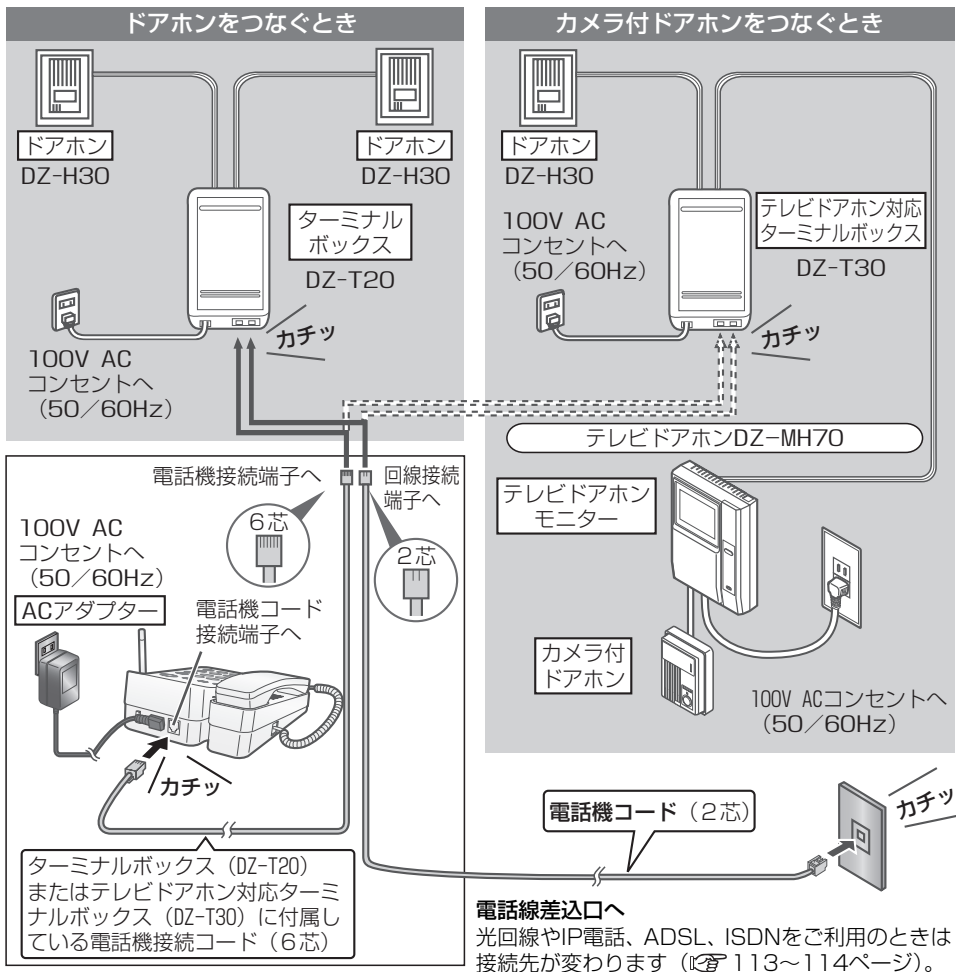

ドアホンをつなぐには

便利な機能

## お知らせ

- 6芯コードは、必ず各々のターミナルボックスに付属のコードを使用してください。指定以外のコードを使用すると、故障の原因となります。
- カメラ付ドアホンは、テレビドアホン側から電力供給されます。なお、テレビドアホンの取付工事は、電気工事士の資格が必要ですので、取り付けの際は、販売店にご相談ください。
- ドアホンは2台まで接続できます。
- テレビドアホンユニットを取り付けるときは、必ずテレビドアホン対応ターミナルボックス (DZ-T30) をお使いください。
- くわしい接続方法は、それぞれの機器の取扱説明書をご覧ください。
- カメラ付ドアホンを2台接続することはできません。

# ドアホン通話するには (ドアホン対応)

親機、子機のどちらでも、ドアホンを押された方とお話することができます。

## ドアホンの着信音について

ドアホン1とドアホン2からの着信音は鳴り方が違います。

親機	ドアホン1		子機	ドアホン1	
	ドアホン2			ドアホン2	

## 親機でドアホンと話す

着信音が鳴ったら



▶ 通話が終わったら受話器を戻す

## 子機でドアホンと話す

着信音が鳴ったら



▶  ▶ 通話が終わったら 

### ■ ドアホン通話中に電話がかかってくると

次の操作で、ドアホン通話をやめて電話に出ることができます。

親機：受話器を戻す ▶ 受話器を取る

子機： ▶ 子機の着信音が鳴ったら 

### ■ ドアホン通話中にもう1台のドアホンから呼び出しがあると

20秒以内に次の操作をすると、ドアホン通話中の通話をやめて、もう1台のドアホンとの通話ができます。

親機：受話器を戻す ▶ 受話器を取る

子機： ▶ 子機の着信音が鳴ったら 

また、次の操作で、通話中のドアホンから他のドアホンに出ることができます。

親機、子機ともにボタンを押すごとに、2台のドアホンの方と交互にお話ができます。

ダイヤルボタンの1を押す ▶ ドアホン1とお話する



ダイヤルボタンの2を押す ▶ ドアホン2とお話する



# ドアホン通話をするには（ドアホン対応）

## ■ 外の方との通話中にドアホンから呼び出しがあると

20秒以内に次の操作をすると、外の方との通話を保留にして、ドアホンに出ることができます。

- 子機で外の方との通話中にドアホンから呼び出しがあると、親機にもドアホンからの着信音が鳴りますが、親機でドアホンに出ることはできません。



親機： ▶ 外の方とのお話しに戻るには、（2回）

子機： ▶ 外の方とのお話しに戻るには、（2回）

## ■ 内線通話中にドアホンから呼び出しがあると

20秒以内に次の操作で、内線通話をやめてドアホンとの通話ができます。

親機：受話器を戻す ▶ 受話器を取る

子機： ▶ 子機の着信音が鳴ったら 

### お知らせ

- 親機または子機からドアホン呼び出すことはできません。
- ドアホン通話の保留はできません。
- 留守録に設定していても、ドアホンからの録音はできません。
- ドアホンの着信音が鳴ったあと、約30秒以内に応答しなかったときは、ドアホンと通話できません。
- ドアホン通話を親機や子機へ転送することはできません。
- ドアホンの着信音は、電話がかかってきたときの着信音の大きさと同じです。また「切」に設定されているときは、一番小さい大きさで鳴ります。
- ドアホンの受話音量はターミナルボックス側で調整することができます。詳しくはターミナルボックスの取扱説明書をご覧ください。
- 3者通話中は、ドアホンとの通話はできません。
- 子機に優先呼出が設定されていると、優先呼出を設定した子機のみ着信音が鳴り、ドアホンとのお話しができます。

# ナンバー・ディスプレイを利用するには

ナンバー・ディスプレイとは、電話がかかってきたとき、相手の方の電話番号をディスプレイに表示させるサービスです。

このサービスを利用するには、NTTとのご契約（有料）が必要です

**1** NTTと契約する（有料）  
右記NTTの窓口にお申し込みください。

**2** ナンバー・ディスプレイの設定  
→お買いあげ時に「使用する」に設定されています。

**3** NTTの工事終了後にサービスが利用できます。  
工事日数については、右記NTTの窓口にお問い合わせください。

ナンバー・ディスプレイサービス、  
ネーム・ディスプレイサービス、  
キャッチホン・ディスプレイサービス  
に関するお問い合わせ、お申し込み先

**NTTの窓口**  
**TEL 116（通話料金無料）**

受付時間 9：00～17:00  
(土・日・祝も受付)

定休日 12月29日～1月3日

ナンバー・ディスプレイを利用するには

ナンバー・ディスプレイ

## ナンバー・ディスプレイを設定する

親機で操作します。

はじめは、ナンバー・ディスプレイを「使用する」設定になっています。



途中でやめるとき：  
内線/保留 / 停止 または オフフック / 発着

## お知らせ

- 構内交換機（PBX）やビジネスホン、ホームテレホンに接続してお使いのときは、ナンバー・ディスプレイを [使用しない] に設定してください。
- ISDN 回線でお使いになるときは、ナンバー・ディスプレイ対応のターミナルアダプター（TA）をお使いください。
- ナンバー・ディスプレイを開始後に、ナンバー・ディスプレイの設定を [使用しない] にされていると、電話がかかってきたとき、はじめに短い着信音が5～6回鳴ります。このときに電話に出ると切れまでするので、通常の着信音が鳴ってから、電話に出てください。
- ナンバー・ディスプレイをご利用のときは、留守モード時のコール回数（ 59ページ）を2回以上に設定してください。
- ナンバー・ディスプレイは、NTT の他のサービスと併用して使用できない場合があります。詳しくはNTTへお問い合わせください。
- ISDN回線のターミナルアダプターのアナログポート・構内交換機（PBX）やサービスに対応していない他の通信機器に接続すると、ナンバー・ディスプレイが使えない場合があります。このときは [使用しない] に設定してください。

# 電話番号などの表示について

## 電話がかかってきたとき

相手の方が電話をかけてくると…

データの受信を開始します。











データの受信が完了する。



通話中の表示

着信音が鳴ります。

着信情報	親機の表示	子機の表示
<b>通常の着信</b> 相手の方が番号を通知する方法でかけた場合。		電話帳に登録されていない相手先の場合(例)  電話帳に登録されている相手先の場合(例) 赤井 一郎 
<b>非通知</b> 相手の方が番号を通知しない方法でかけた場合。		-非通知- (( (着信) ))
<b>公衆電話</b> 相手の方が公衆電話を使ってかけた場合。公衆電話からでも184をつけてダイヤルされたときは、非通知の表示になります。		-公衆電話- (( (着信) ))
<b>表示圏外</b> 相手の方が番号通知ができない地域や回線(国際電話、船舶電話、新幹線電話、VoIP電話、アナログ式携帯電話など)からかけた場合。	 	-表示圏外- (( (着信) ))
<b>受信エラー</b> 相手の方の電話番号の情報が正しく受信できなかった場合。		-受信エラー- (( (着信) ))

電話番号などの表示について

ナンバーディスプレイ

### お知らせ

- 番号通知ができない地域、または回線については、NTTの窓口にお問い合わせください。
- ナンバー・ディスプレイに契約しているときは、クイック通話を解除(☞ 78ページ)しておくことをおすすめします。解除しておくこと、電話がかかってきたとき、子機を充電器から取って相手の方の電話番号を手もとの確認することができます。
- 電話帳に登録されている相手の方から電話がかかってきたときは、登録されている名前が表示されます(電話番号を市外局番から登録しておかないと名前は表示されません)。
- 子機では、上記の着信表示が通話中にもディスプレイに表示されています。

# 着信記録を使うには

## ナンバー・ディスプレイのご契約が必要です

電話がかかってくると、相手の方の電話番号や着信した時刻などが最大20件まで記録されます（着信記録）。20件を越えると古い着信記録から消去されます。  
着信記録を使って、かけてきた相手の方に電話をかけることができます。

## 親機で着信記録を確認する／着信記録を使って電話をかける

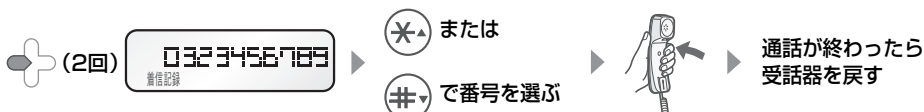

- 途中でやめるとき： 内線/保留 / 停止
- を2回押すと、一番新しい着信記録が表示され、着信日時「○月○日 午前（または午後）○時○分です」が聞こえます。
- で1件古い着信記録、 で1件新しい着信記録を表示します。「ピピピピ」と鳴ったときは、現在表示しているものより新しい（または古い）着信記録がありません。
- 再ダイヤルが1件もないときは を1回押すとエラー音が鳴りますが、そのまま2回目を押すと着信記録を表示します。

## 子機で着信記録を確認する／着信記録を使って電話をかける



- 途中でやめるとき：
- で1件古い着信記録、 で1件新しい着信記録を表示します。
- 再ダイヤルが1件もないときは を1回押すとエラー音が鳴りますが、そのまま2回目を押すと着信記録を表示します。

## ■ 184（非通知）や186（通知）をつけて、着信記録で電話をかけるには

親機：電話をかけたい着信記録を選んだあと、184や186をダイヤルします。  
子機：下記の操作でダイヤルします。



- ▶ 184や186などの番号を入力（最大8ケタ）して
- ▶ 通話が終わったら 、または充電器に戻す



## 親機で着信記録を短縮ダイヤル／ワンタッチダイヤルに登録する

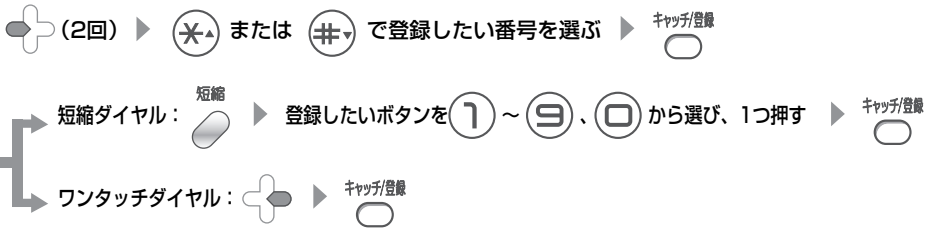

- 途中でやめるとき:  内線/保留 / 停止

## 子機で着信記録を電話帳に登録する



- 途中でやめるとき: 

## ■ 着信記録をすべて消すときは

親機： (2回) ▶

子機： ▶ **電池残量  
システム設定  
▶全消去** を選び ▶ **再ダイヤル  
▶着信記録  
電話帳** を選ぶ

▶ (2回)

## ■ 着信記録を1件ずつ消すときは

親機： (2回) ▶ または または で消したい番号を選ぶ ▶

子機： (2回) ▶ で消したい番号を選び ▶ **特番ダイヤル  
電話帳へ登録  
▶1件消去** を選ぶ

▶ (2回)

### お知らせ

- 着信記録は親機と子機、別々に記録しています。
- 着信記録が20件記録されているときに電話がかかってくると、新しい着信記録が残り、一番古い着信記録が自動的に消えます。
- 子機の時計を合わせていなくても、親機の時計を合わせている場合は着信した日時が記録されます。親機の時計も合わせていない場合は、「1月1日午前0時0分」が記録されます。
- 「非通知お断り」、「特定番号お断り」、「公衆電話お断り」「表示圏外お断り」でお断りされ、呼び出されなかった電話は、子機の着信記録に残りません。親機には残ります。
- 「優先呼出」が設定されているときは、設定されている子機以外の子機には着信記録が記録されません。

# 着信の種類に合わせて着信音を変えるには

## ナンバー・ディスプレイのご契約が必要です

電話がかかってきたときに、着信の種類に合わせて着信音を変えることができます（着信鳴り分け）。

### 親機で着信鳴り分けを設定する

鳴り分け用として設定できる着信音は、「親機の着信音の種類を変える」(☎ 32ページ)で設定できるものと同じです。「ピピッ」と鳴るところは、「着信鳴り分け解除」の項目です。



①：「非通知の電話」



②：「公衆電話からの電話」

③：「表示圏外からの電話」

④：「短縮ダイヤル／ワンタッチダイヤルに登録した番号からの電話」



キャッチ登録  ④ ▶

▶  で着信音を聞きながら選ぶ ▶ 

- 途中でやめるとき：  / 内線/保留 停止 または  / オフフック 発着
- 着信音の種類の名前は表示されません。音を聞きながら設定してください。

### 子機で着信鳴り分けを設定する

鳴り分け用として設定できる着信音は、「子機の着信音の種類を変える」(☎ 32ページ)で設定できるものと同じです。「ピピッ」と鳴るところは、「着信鳴り分け解除」の項目です。



 ▶ 

着信音量
着信音色
▶ 着信鳴り分け

 を選び 

▶  で 



[電話帳]
[非通知]
[公衆電話]
[表示圏外]

 いずれかを選び  ▶  で着信音を聞きながら選び 

(ダイヤルイン鳴り分けについては ☎ 72ページ)

- 途中でやめるとき： 
- 着信音の種類の名前は表示されません。音を聞きながら設定してください。

### ■ 着信鳴り分けを解除するには

親機：着信音を選ぶときに「ピピッ」と鳴るまで  で選び、  を押します。

子機：着信音を選ぶときに「ピピッ」と鳴るまで  で選び、  を押します。

### お知らせ

- かかってくる相手の方ごとに着信音を変えることはできません。

# 迷惑電話をお断りするには

## ナンバー・ディスプレイのご契約をおすすめします

セールスや勧誘、無言電話などの迷惑電話を受けたとき、電話を切りやすくすることができます（チャイムでお断り、メッセージでお断り）。ナンバー・ディスプレイ（ 86ページ）をご契約でないときもお使いいただけますが、ナンバー・ディスプレイをご利用のときは次の機能がお使いいただけます。

- 電話が切れたあと、自動的にその番号を迷惑番号に登録し、以降の同じ番号からの着信をお断りします（最大30件）。
- 非通知・公衆電話・表示圏外からの着信があった場合は、一定時間（2時間）だけ同じ種別の着信をお断りすることもできます（迷惑電話拒否機能）。

## 親機で操作する

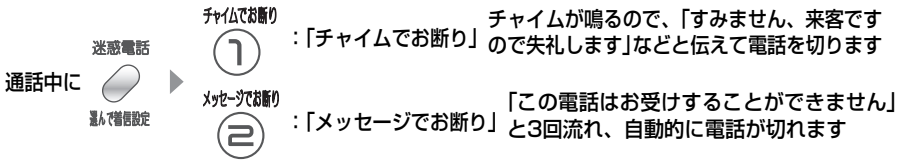

- ・ナンバーディスプレイに契約されている場合、相手先の番号が通知されていたときは、通話終了後にその番号が迷惑番号として登録されます。また非通知・公衆電話・表示圏外からの着信のときは、約2時間お断りが設定されます。

迷惑番号やお断りが設定されると、親機のディスプレイ上に **迷惑電話** が表示されます。

ただし、「チャイムでお断り」の場合、「チャイム後自動登録」（ 93ページ）を「登録しない」に設定しているときは、迷惑番号やお断りは設定されません。

## 子機で操作する

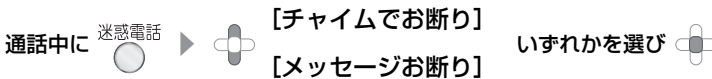

- ・ナンバーディスプレイに契約されている場合、相手先の番号が通知されていたときは、通話終了後にその番号が迷惑番号として登録されます。また非通知・公衆電話・表示圏外からの着信のときは、約2時間お断りが設定されます。

迷惑番号やお断りが設定されると、親機のディスプレイ上に **迷惑電話** が表示されます。

ただし、「チャイムでお断り」の場合、「チャイム後自動登録」（ 93ページ）を「登録しない」に設定しているときは、迷惑番号やお断りは設定されません。

## ■ まちがえて操作してしまったときは

「チャイムでお断り」の操作をしたとき：

そのまま電話を切らずに通話してください。ナンバー・ディスプレイをご利用で「チャイム後自動登録」(125 下記)を設定しているときは、電源を切ったあと、各種のお断りが設定されますので、登録された迷惑番号の消去(125 下記)や、お断り設定の解除(125 95、97ページ)をしてください。

「メッセージでお断り」の操作をしたとき：





親機では、お断りメッセージが流れている間に  を押すか、一度受話器を戻してからもう一度取り上げてください。

子機では、お断りメッセージが流れている間に  を押します。







## ■ まちがえてお断りしたくない相手の番号が迷惑番号として登録されてしまったときは

下記の操作で登録された迷惑番号を消去してください。

### ■ 登録した迷惑番号を確認するときは

キャッチ/登録   (現在の登録件数が表示されます) ▶   または  で、登録されている電話番号を確認する

### ■ 登録した迷惑番号を消去するときは

キャッチ/登録   (現在の登録件数が表示されます) ▶   または  で、消去したい電話番号を選ぶ ▶ 

### ■ まちがえて非通知・公衆電話・表示圏外のお断りが設定されてしまったときは

非通知・公衆電話・表示圏外のお断り設定を、あらためて「お断りを解除」に設定してください(125 95、97ページ)。

### ■ 「チャイム後自動登録」の設定をするには

「チャイムでお断り」をしたあとに、自動的に迷惑番号や非通知などのお断りを設定するかどうかを変更できます。はじめは「登録する」に設定されています。

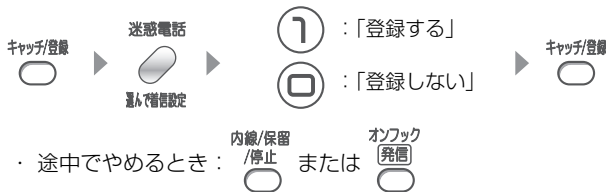

## 📞 お知らせ

- ナンバー・ディスプレイに契約していない場合は、お断りの操作はできませんが、自動的にお断りに設定することはできません。
- こちらから電話をかけたときは、「メッセージでお断り」はできません。また、「チャイムでお断り」をしたあとで自動的に迷惑番号やお断りを設定することはできません。
- キャッチホンでの通話中は、お断り機能は動きません。
- 子機で通話中に、親機から「メッセージでお断り」をすることはできません。子機で操作してください。

# 公衆電話や表示圏外からの電話をお断りするには

## ナンバー・ディスプレイのご契約が必要です

公衆電話、または番号通知ができない地域や回線から電話をかけてきた方に対して、電話番号を入力するようにお知らせします。

入力された番号が、親機の短縮ダイヤルに登録されていると、通常の着信になります。正しい番号が入力されなかった場合は、こちらの着信音は鳴らさず、お断りメッセージを流したり、留守録音に切り替えたりすることができます。

## お断りを設定すると

暗証番号が  
入力された

着信音を鳴らさず、相手側に下記のメッセージを流します。

「おそれいりますが、あなたの電話番号を市外局番から入力して、最後にシャープボタンを押してください」

●メッセージが終わったあとに入力します。

電話番号が入力された ※

電話番号が入力されなかった、  
入力に10秒以上の間が空いた

電話番号が親機の短縮ダイヤルに  
登録されていない

「おそれいりますが、もう一度あなたの電話  
番号を市外局番から入力して、最後にシャ  
ープボタンを押してください」とメッセ  
ージが流れます  
もう一度、正しく入力します

電話番号が親機の短縮ダイヤルに  
登録されている

正しく入力  
された

正しく入力  
されなかった

着信音が鳴る  
電話に出ると通話できます。

着信音が8回鳴る

留守応答に切り替わる

電話に出ないと、着信音が8回鳴ったあと、  
自動的に留守応答します。

次のときは応答専用のメッセージが流れ、録音  
できません。

- ・おまかせ留守録音が解除の場合で、留守設定  
をしていないとき
- ・応答専用になっているとき
- ・自動的に応答専用切り替わったとき

「サイレント留守録音」に設定したとき

着信音を鳴らさず、自動的に  
留守応答し、用件を録音する

留守設定をしていなくても、録音が終わると、  
留守ボタンが点滅し留守設定になります。

応答専用になっているときや、自動的に応答専用  
に切り替わったときは、「入力された電話番号  
は登録されていません」とお断りメッセージが  
流れ録音できません。

「サイレントお断り」に設定したとき

着信音を鳴らさず、下記のお断り  
メッセージが3回流れて、電話が切れる

「入力された電話番号は登録されていません」

※ 入力された番号が特定番号お断りに登録されていて、お断りが設定されているときは、特定番号お断りの動作になります。

また、リモート操作の暗証番号を登録しているときは、電話番号の代わりに暗証番号を入力して操作することもできます（動作は変わりません）。

# 公衆電話や表示圏外からの電話をお断りするには

## 公衆電話お断りを設定／解除する

親機で操作します。  
はじめは解除されています。

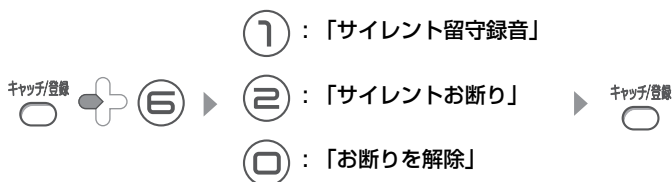

- 途中でやめるとき：<sup>内線/保留</sup> /停止 または <sup>オンフック</sup> 発信
- 設定すると、ディスプレイ上に **お断り** が点灯します。解除するとディスプレイから消えます。

## 表示圏外お断りを設定／解除する

親機で操作します。  
はじめは解除されています。

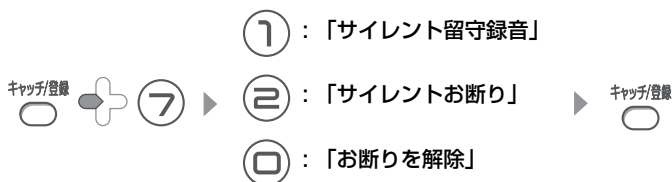

- 途中でやめるとき：<sup>内線/保留</sup> /停止 または <sup>オンフック</sup> 発信
- 設定すると、ディスプレイ上に **お断り** が点灯します。解除するとディスプレイから消えます。

## お知らせ

- 暗証番号を登録しているとき (☎ 81ページ) は、電話番号を入力するかわりに暗証番号を入力すると、公衆電話からの電話でも着信音を鳴らすことができます。  
また、留守応答のメッセージが流れているときに (☎) →暗証番号→ (☎) と押すと、リモート操作することができます。(☎ 81~82ページ)
- 着信音をメロディに設定しているときは、設定したメロディで鳴ります。また、着信鳴り分けの設定で「公衆電話からの電話」または「表示圏外からの電話」に設定されているときは、それぞれ着信鳴り分けで設定した着信音が鳴ります。  
着信記録には、“-----C-----” (公衆電話) または “-----O-----”、“-----S-----” (表示圏外) で記録されます。
- 自分の声で応答メッセージを登録しているときは、そのメッセージが流れます。
- ナンバー・ディスプレイのサービスを利用する設定になっていないと、公衆電話／表示圏外お断りは設定できません。(☎ 95ページ)
- 「サイレント留守録音」または「サイレントお断り」の設定にすると、応答中のメッセージや相手の方の声はスピーカーから聞こえません。
- 「サイレント留守録音」の設定時に次のような状態になると、用件録音されずにお断りまたは応答専用メッセージを流します。
  - ・留守設定を応答専用に行っているとき
  - ・録音できる残り時間がないとき
  - ・録音件数が50件録音されているとき
- 公衆電話または表示圏外お断りを設定すると、公衆電話または表示圏外からの電話はトールセーバーが働かなくなります。(☎ 59ページ)



# 番号を通知しない電話をお断りするには (非通知お断り)

## ナンバー・ディスプレイのご契約が必要です

番号を通知しないで電話をかけてきた方に対して、どの電話機も着信音を鳴らさずに留守応答、またはお断りメッセージを流すことができます。  
はじめは、解除されています。

## お断りを設定すると

### ■「サイレント留守録音」に設定しているとき

どの電話機の着信音も鳴らさずに、自動的に留守応答し、用件を録音します。

- 留守設定をしていなくても、録音が終わると、留守ボタンが点滅し留守設定になります。
- 次のようなときは、留守設定が自動的に応答専用になり切り替わり、録音はできません。
  - ・録音時間が残っていないとき
  - ・録音件数が50件録音されているとき

### ■「サイレントお断り」に設定しているとき

どの電話機の着信音も鳴らさずに、下記のメッセージが3回流れて、電話が切れます。

#### お断りメッセージ

おそれいりますが電話番号の前に186を付けてダイヤルするなど、番号を通知しておかけ直してください。

## 非通知お断りに設定／解除する

親機で操作します。

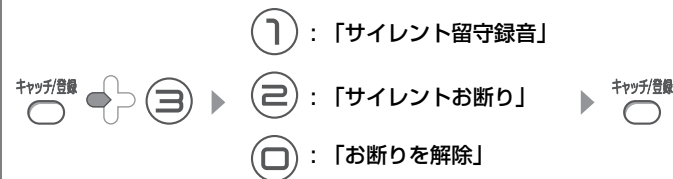

- ・途中でやめるとき： /停止 または /発信
- ・設定すると、ディスプレイ上に **お断り** が点灯します。解除するとディスプレイから消えます。

## 非通知からの通話をかたんに「サイレントお断り」に設定／解除する

親機で操作します。

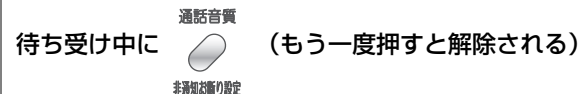

- ・設定すると、ディスプレイ上に **お断り** が点灯します。解除するとディスプレイから消えます。

## お知らせ

- 「サイレント留守録音」の設定時、次のような状態になると、非通知お断りは動きません。(親機だけの着信になり、着信音は鳴りません。)
  - ・留守設定を応答専用に行っているとき
  - ・録音残り時間がないとき
  - ・録音件数が50件録音されているとき

番号を通知しない電話をお断りするには (非通知お断り)

ナンバー・ディスプレイ

# 特定番号の電話をお断りするには (特定番号お断り)

## ナンバー・ディスプレイのご契約が必要です

特定番号を登録（最大30件）しておくとし、その特定番号からかかってきた電話に対して、どの電話機も鳴らさずに留守応答、またはお断りメッセージを流すことができます。

はじめは、解除されています。

●「サイレントお断り」に設定しているとき、どの電話機の着信音も鳴らさずに、下記のメッセージが3回流れて電話が切れます。

お断りメッセージ  
この電話はお受けすることができません。

●「サイレント留守録音」については、97ページをご覧ください。

## お断りしたい番号を登録する

親機で操作します。

キャッチ/登録 (登録されている件数が表示されます) ▶ 電話番号を入力する (最大30件 最大20ケタ) ▶ キャッチ/登録

途中でやめるとき：  
内線/保留 / 停止 または  
オンフック 発着

### ■ 着信記録の電話番号を特定番号に登録するには

キャッチ/登録 ▶ ▶ または で登録したい番号を選ぶ ▶ キャッチ/登録

### ■ お断り番号を消去するには

キャッチ/登録 ▶ ▶ または で消去したい番号を選ぶ ▶

## 特定番号お断りを設定する

親機で操作します。

: 「サイレント留守録音」  
キャッチ/登録 ▶ : 「サイレントお断り」 ▶ キャッチ/登録   
 : 「お断りを解除」

途中でやめるとき：  
内線/保留 / 停止 または  
オンフック 発着

### 📢 お知らせ

● 上記の設定をしても、特定番号に登録していない方から電話がかかってきたときは、親機と子機の両方で着信音が鳴ります。

● 留守設定をしていなくても特定番号お断りは働きます。ただし、特定番号お断りで「サイレント留守録音」を選んだ場合、次のようなときは特定番号お断りは働きません（親機だけの着信になりますが、着信音は鳴りません）。

- ・留守設定を応答専用にしていないとき
- ・録音できる残り時間がないとき
- ・録音件数が50件録音されているとき

# 登録した番号からの電話のみ受けるには (選んで着信)

## ナンバー・ディスプレイのご契約が必要です

※あらかじめ、日付・時刻の設定が必要です。

あらかじめ登録した相手先からのみ電話を受けられるように設定ができます (選んで着信)。登録した相手先以外からの電話がかかってくると、着信音を鳴らさずに、相手先へ留守応答メッセージを流すことができます。その場合は、スピーカーから相手の声は聞こえません。また、時間設定することもできます。たとえばお子様がひとりで留守番されているときでも、安心してご両親からの電話だけに出ることができる、といった使い方ができます。登録できる番号は最大5件です。

## 着信させる番号を登録する

親機で操作します。

この操作で番号を登録したあと、「特定の時間だけ選んで着信を行う」(108 下記) や「選んで着信」をかんとんに設定する(108 100ページ)の操作で、機能の設定をしてください。

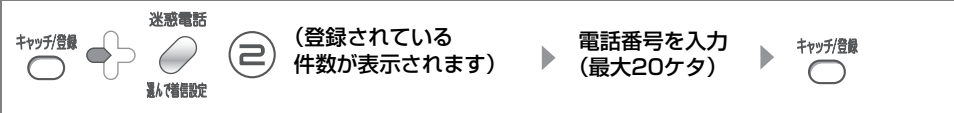

- 途中でやめるとき： 内線/保留 / 停止 または オフフック (発信)
- 登録できる番号は最大5件です。

## 登録した番号を消去する

親機で操作します。

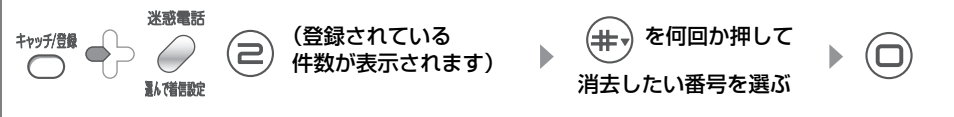

- 途中でやめるとき： 内線/保留 / 停止 または オフフック (発信)

## 特定の時間だけ「選んで着信」を行う

親機で操作します。

選んで着信を行う時間を設定できます。時間を決めずに選んで着信を行いたいときは、開始時刻と終了時刻を同じにしてください。はじめは時間指定は設定されていません。



- 途中でやめるとき： 内線/保留 / 停止 または オフフック (発信)
- 設定すると、親機のディスプレイに 選んで着信 と表示されます。

# 登録した番号からの電話のみ受けるには（選んで着信）

## 「選んで着信」をかたんに設定する

親機で操作します。

開始時刻や終了時刻は、前回設定した内容を引き継ぎます。変更したいときは「特定の時間だけ選んで着信を行う」（☎ 99ページ）で設定してください。

迷惑電話  
待受画面で  押した直後から、選んで着信が設定されます。  
選んで着信設定

- ・ 設定すると、ディスプレイに **選んで着信** と表示されます。

## ■ 選んで着信を解除する

- ・ 選んで着信が設定されているときに    
選んで着信設定

または、



## ■ 選んで着信に登録した番号を確認する

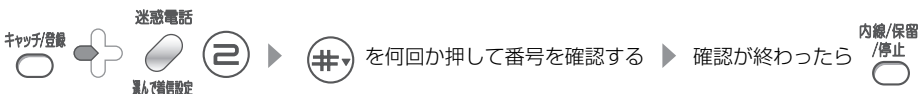

## お知らせ

- 日付・時刻を設定していないと、特定の時間だけ選んで着信を行うことができません。
- 選んで着信の番号が登録されていないときは、着信があってもこちらの着信音は鳴らず、留守録応答のみが動作します。
- 非通知・公衆電話・表示圏外お断り（☎ 94～97ページ）や、特定番号お断り（☎ 98ページ）が設定されているときは、お断り登録を優先し、お断りメッセージが流れます。

# ネーム・ディスプレイを利用するには

ネーム・ディスプレイとは、電話をかけてきた方の名前や会社名をディスプレイに表示させるサービスです（かけてきた方が番号通知・発信者通知を選択している場合のみ）。

このサービスを利用するには、ネーム・ディスプレイの利用契約（有料）のほかにナンバー・ディスプレイの利用契約（有料）が必要です。詳しくはNTT窓口にお問い合わせください。サービスを契約したあとは、「ナンバー・ディスプレイ」の設定が「使用する」になっていることを確認してください（☎ 86ページ）。

## 電話がかかってきたときのディスプレイ表示

親機の表示	子機の表示	着信情報
03 123456	山田文具店 03123456 ((( 着信 )))	電話帳に登録していなくても、かけてきた相手の方の名前（または会社名）と番号を表示します。

- かかってきた電話番号が電話帳に登録している方と一致したときは、子機の電話帳に登録している名前を表示します（かけてきた方が発信者名の情報を通知しなくても、発信者番号が子機の電話帳に登録している電話番号と一致すると、電話帳に登録している名前を表示します）。子機の電話帳に登録していない方のときは、受信した発信者名を表示します。

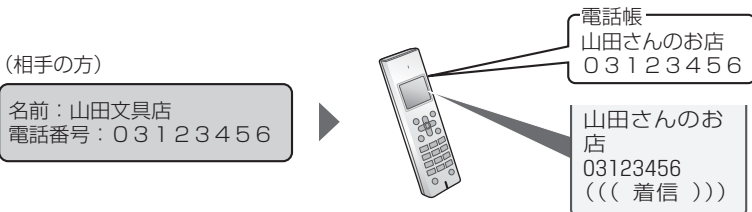

## お知らせ

- 電話をかけてきた方が発信者名を通知しない設定のときは、名前は表示されません。
- 電話帳に登録している内容によって発信者名の表示が異なることがあります。
- ネーム・ディスプレイでは、相手の方の名前または会社名を全角10ケタまで記録・表示します。
- 携帯電話・PHS・国際電話・公衆電話からの着信時、発信者名は表示されません。
- 本商品で表示できる漢字（JIS 第1水準およびJIS 第2水準）以外の漢字コードを受信した場合は、ディスプレイ上に「※」を表示します。
- キャッチホン・ディスプレイ（☎ 103ページ）を利用されているときは、通話中にかかってきた相手の方の名前を表示します。

# キャッチホンを利用するには

## キャッチホンのご契約が必要です

「キャッチホン」サービスとは、電話でお話しているときでも、別の人からかかってきた電話に出ることができるNTTのサービスです。

親機の  <sup>キャッチ/登録</sup> または子機の  <sup>文字切替/キャッチ</sup> ボタンは、NTTの通話着信サービス「キャッチホン」を利用するためのボタンです。「キャッチホン」をご利用になるには、NTTとの契約が必要です（基本使用料金が毎月必要です）。

## 親機でキャッチホンを受ける

通話中に「ブツ」と  <sup>キャッチ/登録</sup> 信号音が聞こえたら ▶ もとの通話に戻る  <sup>キャッチ/登録</sup> ときはもう一度

## 子機でキャッチホンを受ける

通話中に「ブツ」と  <sup>文字切替/キャッチ</sup> 信号音が聞こえたら ▶ もとの通話に戻る  <sup>文字切替/キャッチ</sup> ときはもう一度

## ■ キャッチホンのフッキング時間を変えるには（親機）

キャッチホンを利用していても、通話の切替ができないときは、この設定を変更してください。はじめは「0.8秒」になっています。



## ■ キャッチホンでかかってきた相手の方の電話番号をディスプレイに表示させるには

キャッチホン・ディスプレイを設定してください。（ 103～104ページ）。ただしキャッチホン・ディスプレイのご契約が必要です。

## お知らせ

- キャッチホンでの通話中は、お断り機能を選択しても動きません。
- キャッチホンを利用するとき以外に  <sup>キャッチ/登録</sup> または  <sup>文字切替/キャッチ</sup> を押すと、通話が切れてしまいますので、ご注意ください。

# キャッチホン・ディスプレイを利用するには

## キャッチホン・ディスプレイとナンバー・ディスプレイのご契約が必要です

キャッチホン・ディスプレイとは、相手の方と通話中に他の方から割り込みで電話がかかってきたとき、他の方の電話番号などを液晶画面に表示させるサービスです。

ご利用には、NTTとの契約が必要です。くわしくは、局番なしの「116番」、またはお近くのNTT支店・営業所までお問い合わせください。

子機では電話帳に登録されている方からの割り込みがあった場合は、名前が表示されます。

割り込んできた方の名前や電話番号を確認して、通話を切り替えることができます。

## キャッチホン・ディスプレイを設定／解除する

親機で操作します。

相手の方と通話中に、他の方から電話がかかってくると、他の方の電話番号が液晶画面に表示されます。電話帳に登録されている方からの場合は、名前が表示されます。

はじめは、キャッチホン・ディスプレイを使用しない設定になっています。



途中でやめるとき：  
内線/保留 / 停止 または オフフック / 発信

## 電話がかかってきたとき

通話中に、他の方が電話をかけてくると、

「ブツ」となります(約1~4秒)。

データの受信を開始します。



データの受信が完了する。



他の方の電話番号または名前が表示されています。

([104ページ](#))







●通話中の声が聞こえなくなります(約1~4秒)。

## お知らせ

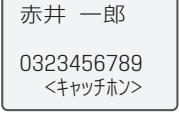
- 番号通知ができない地域、または回線については、最寄りのNTTにお問い合わせください。
- 電話帳に登録されている相手の方から電話がかかってきたときは、登録されている名前が表示されます(電話番号を市外局番から登録しておかないと名前は表示されません)。
- 保留中、通話録音中や留守応答中に電話がかかってきたときは、電話番号を受信できません。
- 次のようなときは、電話番号を受信できない場合があります。
  - ・大きな声で通話しているとき
  - ・周囲が騒がしいとき
  - ・本電話機からNTTの交換機まで距離が離れすぎているとき
- 通話中に音声を「ブツ」という割込音と誤認識して数秒間無音状態になることがありますが、故障ではありません。
- 「キャッチホン・ディスプレイ」サービスで受けた電話番号は、着信記録に残ります。

# キャッチホン・ディスプレイを利用するには

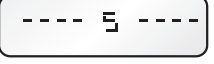
## 他の方から割り込みで電話がかかってきたときの表示について

着信情報	親機の表示	子機の表示
<b>通常の着信</b> 相手の方が番号を通知する方法でかけた場合。		電話帳に登録されていない相手先の場合(例)  電話帳に登録されている相手先の場合(例) 
<b>非通知</b> 相手の方が番号を通知しない方法でかけた場合。		-非通知- <キャッチホン>
<b>公衆電話</b> 相手の方が公衆電話を使ってかけた場合。公衆電話からでも184をつけてダイヤルされたときは、非通知の表示になります。		-公衆電話- <キャッチホン>
<b>表示圏外</b> 相手の方が番号通知ができない地域や回線(国際電話、船舶電話、新幹線電話、アナログ式携帯電話など)からかけた場合。	 	-表示圏外- <キャッチホン>
<b>受信エラー</b> 相手の方の電話番号の情報が正しく受信できなかった場合。		-受信エラー- <キャッチホン>

キャッチホン・ディスプレイを利用するには

キャッチホン





# 充電電池の交換が必要になったとき

子機の充電電池は消耗品です。使用頻度にもよりますが、**約2年程度**で使用できなくなります。長時間充電してもすぐに充電電池の容量がなくなるときは、新しい別売の充電電池（形名A-002）に交換してください（ 117ページ）。

## 充電電池を交換する

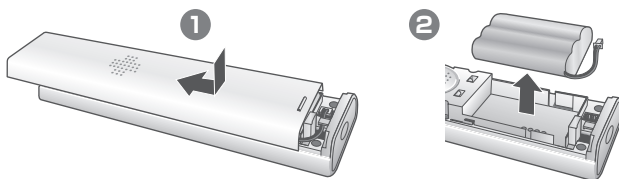
- 1 充電電池ふたを取り外す
- 2 古い充電電池を取り外す  
充電電池を取り外すと、子機の時刻の登録が消えます。
- 3 新しい充電電池を入れ、充電する



- 3 「充電電池をセットして子機を充電する」（ 27ページ）の操作 2 ~ 6 で、新しい充電電池を入れて10時間以上充電する

### ■ 充電式電池のリサイクルご協力をお願い

この商品には、ニッケル水素電池を使用しています。  
この電池は、リサイクル可能な貴重な資源です。  
電池の交換、廃棄に際しては、リサイクルにご協力ください。



ニッケル水素電池の  
リサイクルにご協力ください。

- 交換後不要になった電池、及び使用済み製品から取り外した電池のリサイクルに際しては、ショートによる発煙、発火の恐れがありますので、端子を絶縁するためにテープを貼るかポリ袋に入れてリサイクル協力店にある充電式電池回収BOXに入れてください。
- リサイクル協力店へのお問い合わせは、下記へお願いします。
  - ・ この商品またはニッケル水素電池をお買いあげいただいた販売店または「当店は充電式電池のリサイクルに協力しています。」のステッカーを貼ったシャープ商品取り扱い店
  - ・ (社) 電池工業会小型二次電池再資源化推進センタ、および充電式電池リサイクル協力店くらぶ事務局詳しくは、(社) 電池工業会ホームページ「<http://www.baj.or.jp/>」をご覧ください。
- 電池を分別廃棄している市町村がありますので、その場合は市町村の条例に基づいて廃棄してください。
- リサイクル時のご注意
  - ・ 電池はショートしないようにしてください。火災・感電の原因となります。
  - ・ 外装カバー（被覆・チューブなど）をはがさないでください。
  - ・ 電池を分解しないでください。

### ⚠ 警告

充電電池のビニールカバーをはがしたり、キズをつけないでください。充電電池の液が漏れたり、発熱・破裂させる原因となります。



充電電池の交換が必要になったとき

いそはり電池

# 操作ができなくなったとき

衝撃や過大な静電気を受けたとき、落雷などで電源電圧の異常が起きたとき、また誤った操作をしたときなど、操作を受け付けなくなるなどの異常が発生することがあります。  
このようなときは、次の操作をお試しください。

## 親機の操作ができなくなったとき

この操作をすると、以下の内容は買い上げ時の設定に戻りますので、登録し直してください。  
日時、約2時間有効なお断り（非通知・公衆電話・表示圏外）、優先呼出など

- ① 電話機コード、ACアダプターを抜く
- ② 親機の受話器を取り上げた状態で、約5分そのままにしておく
- ③ 親機に受話器を戻し、電話機コードとACアダプターをつなぐ
- ④ 「ピー」と鳴ったら、操作する

## 子機の操作ができなくなったとき

この操作をすると、時刻の登録が消えます。操作後にあらためて登録してください。

充電池のコネクターをはずして、もう一度、取り付ける

それでも正しく動作しないときは、登録初期化をすると正常に戻ることもあります。  
ただし、登録初期化をすると、電話帳に登録した内容など、全てのデータが消えて工場出荷時の状態に戻りますので、ご注意ください。

## 親機の登録内容をすべて消して、買い上げ時の状態にする



- 途中でやめるとき：内線/保留 /停止 オンフック または 発着
- 子機の増設登録は消えません。

## 子機の登録内容をすべて消して、買い上げ時の状態にする

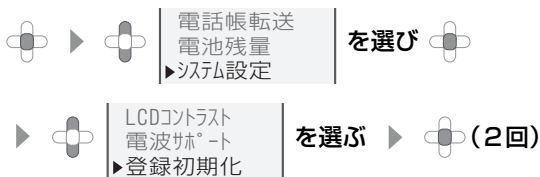

- 途中でやめるとき：

操作ができなくなったとき

ひんがし

# こんなときは

次のような場合は故障ではないことがありますので、修理を依頼される前に、もう一度お調べください。  
それでも具合の悪いときは、125ページ「保証とアフターサービス」をご覧ください。

## ひかり電話などの光回線／IP電話／ADSL／ISDNをお使いのとき

IP電話やADSL、ISDNをご利用の場合、電話を正しく設定し、動作に必要なサービス（ナンバー・ディスプレイなど）を契約していても、下記の現象が発生することがあります。

### ひかり電話などの光回線を使っていると…

症状	ご確認ください	参照ページ
特定の番号だけつながらない	● 一部つながらない番号があります。詳しくは、契約電話会社にお問い合わせください。	—
電話をかけられない	● ひかり電話をお使いのときに携帯ととくとくダイヤルを設定すると、携帯電話にかけられなくなります。携帯ととくとくダイヤルを「使用しない」に変更してください。	67
ナンバー・ディスプレイが動作しない／ダイヤルインサービス（マイナンバー／追加番号）が動作しない	● VoIPアダプタの設定が必要です。契約内容の確認や、VoIPアダプタの設定方法については契約電話会社にお問い合わせください。	—

### IP電話／ADSLを使っていると…

症状	ご確認ください	参照ページ
電話をかけられない	● 契約されている回線種別が合っていないと、0120（フリーダイヤル）などの番号にかからないことがあります。契約されている回線種別に設定してください。	26
	● 一部つながらない番号があります。詳しくは、契約電話会社にお問い合わせください。	—
ナンバー・ディスプレイが動作しない	● スプリッタを含むADSL機器を取り外して、改善されるか確認してください。改善されるときは、ADSL業者にご相談ください。改善されないときは、お買いあげの販売店またはシャープお客様ご相談窓口にご相談ください。	126
電話の音が聞こえにくい・雑音が入る／受話器を取ると「キーン」という音が出る	● スプリッタを含むADSL機器を取り外して、改善されるか確認してください。また、回線からスプリッタまでの配線を短くして、改善されるか確認してください。改善されるときは、ADSL業者にご相談ください。改善されないときは、お買いあげの販売店またはシャープお客様ご相談窓口にご相談ください。	126
	● 「回線調整」の設定を変更してください。それでも改善しないときは、ADSL業者へお問い合わせください。	77

### ISDNを使っていると…

症状	ご確認ください	参照ページ
電話の音が聞こえにくい・雑音が入る	● 「回線調整」の設定を変更してください。それでも改善しないときは、ターミナルアダプターのメーカーへお問い合わせください。	77

電話機能

症状	ご確認ください	参照ページ
電話がかけられない	<ul style="list-style-type: none"> <li>● 親機の受話器コードと電話機コードは、確実に差し込んでいますか。</li> <li>● 回線種別は正しく合っていますか。</li> <li>● 回線種別を変更契約されていませんか（回線種別を合わせてください）。</li> <li>● ISDN 回線をご利用の場合、ターミナルアダプターの接続方法や設定は正しいですか。</li> <li>● ADSL回線をご利用の場合、スプリッタの接続方法は正しいですか。</li> <li>● 親機または子機、他の子機が使用中ではありませんか。</li> </ul> <p><b>子機</b></p> <ul style="list-style-type: none"> <li>● 親機から離れすぎではありませんか。</li> <li>● 電波が干渉しやすい環境で使っている場合は、子機を移動してお使いいただくか、「電波サポート設定」をしてください。</li> <li>● 無線LAN機器やルータなどを近くでお使いの場合は、それらの機器から離すか、「回避チャンネル設定」を変更してください。</li> </ul>	<p>23</p> <p>26</p> <p>26</p> <p>114</p> <p>113</p> <p>—</p> <p>13</p> <p>14、77</p> <p>77</p>
フリーダイヤル、天気予報や、184/186を付けて電話がかけられない	<ul style="list-style-type: none"> <li>● ADSL、ISDNやIP電話などを使用しているときは、ご契約の回線種別に合わせて、電話機の設定を手動で行ってください。</li> </ul>	26
着信音が鳴らない	<p><b>親機</b></p> <ul style="list-style-type: none"> <li>● 子機に「優先呼出」が設定されていませんか。</li> <li>● 着信音量の設定が「切」になっていませんか。</li> </ul> <p><b>子機</b></p> <ul style="list-style-type: none"> <li>● 親機のACアダプターがはずれていませんか。</li> <li>● 親機のアンテナはきちんと立っていますか。</li> <li>● 充電電池の容量が少なくなっていますか。</li> <li>● 親機から離れすぎではありませんか。</li> <li>● 着信音量の設定が「切」になっていませんか。</li> <li>● 電波が干渉しやすい環境で使用していませんか。</li> <li>● 他の子機に「優先呼出」が設定されていませんか。</li> <li>● 親機や他の子機、携帯電話の充電器が近くにありませんか。</li> <li>● 「迷惑電話お断り」/「公衆電話／表示圏外／非通知お断り」/「特定番号お断り」/「選んで着信」が設定されていませんか。</li> </ul>	<p>73</p> <p>29</p> <p>23</p> <p>23</p> <p>22</p> <p>13</p> <p>30</p> <p>14</p> <p>73</p> <p>—</p> <p>92～</p> <p>100</p>
親機または子機が呼び出せない	<ul style="list-style-type: none"> <li>● 親機のACアダプターがはずれていませんか。</li> <li>● 親機のアンテナはきちんと立っていますか。</li> <li>● 子機の充電電池の容量が少なくなっていますか。</li> <li>● 親機または子機が離れすぎではありませんか。</li> <li>● 電気雑音の発生しやすい所で使用していませんか。</li> <li>● 親機または子機、他の子機が使用中ではありませんか。</li> <li>● 停電中ではありませんか。</li> </ul>	<p>23</p> <p>23</p> <p>22</p> <p>13</p> <p>—</p> <p>—</p> <p>118</p>
子機を充電器に置いてても充電されない	<ul style="list-style-type: none"> <li>● 充電器の電源コードがコンセントからはずれていませんか。</li> <li>● 停電中ではありませんか。</li> </ul>	<p>27</p> <p>118</p>

症状	ご確認ください	参照ページ
親機のスピーカーの音が聞こえにくい	● スピーカー音量の設定が「小」になっていませんか。スピーカー音量を大きくしてください。	29
子機が「ビビビビ」と鳴って、通話ボタンが点滅している	● 子機を落としたり、強い衝撃を加えませんでしたか。このような現象が起きたときは、通話ボタンを押して、電話をかけてみてください。	—
自分の声や相手の方の声が大きく聞こえて話づらい／受話器を持ち上げると「ピーピー」と鳴る	● 親機の回線調整の設定を「小さく」にしてください。	77
通話中に雑音が入る	<ul style="list-style-type: none"> <li>● 電話機コードと電源コードを一緒にたばねていませんか。</li> <li>● 受話音量が大きすぎると、雑音が入るときがあります。</li> <li>● ADSL回線をご利用の場合、スプリッタの接続方法は正しいですか。</li> </ul> <p><b>子機</b></p> <ul style="list-style-type: none"> <li>● 親機のアンテナはきちんと立てていますか。</li> <li>● 親機のACアダプターがはずれていませんか。</li> <li>● 親機やPHS、携帯電話の充電器、その他の電気製品の近くで通話していませんか。</li> <li>● 充電池の容量が少なくなっていますか。</li> <li>● 親機から離れすぎていませんか。</li> <li>● 電波が干渉しやすい環境で使っている場合は、子機を移動してお使いください。または「電波サポート設定」を行ってください。</li> <li>● 無線LAN機器やルータなどを近くでお使いの場合は、それらの機器から離すか、「回避チャンネル設定」を変更してください。</li> <li>● 停電中ではありませんか。</li> </ul>	— 29 113  23 23 — 22 13 14, 77 77 118
通話が途切れる	● キャッチホン・ディスプレイをご利用でないのに、設定が「使用する」になっていませんか。	103
ディスプレイ表示が勝手に動き、大きな音が鳴る	● 店頭などで商品案内に使用される「デモモード」が起動していません。電話回線を接続するか回線種別が設定されると起動しなくなります。	23, 26

留守番機能

症状	ご確認ください	参照ページ
留守ボタンを押しても留守設定できない	<ul style="list-style-type: none"> <li>● 録音できる時間（最大約10分）がなかったり、録音件数が50件になっていませんか。 不要になった用件を消してください。</li> <li>● 停電中ではありませんか。</li> </ul>	57 66 118
用件を録音できない／おまかせ留守録音が働かない	<ul style="list-style-type: none"> <li>● 録音できる時間（最大約10分）がなかったり、録音件数が50件になっていませんか。 不要になった用件を消してください。</li> <li>● 応答専用になっていませんか。 留守録音に設定してください。</li> </ul>	57 66 61
知らない間に留守番電話に設定されている	<ul style="list-style-type: none"> <li>● 次の設定をしていた場合、設定条件によっては、電話がかかってきて応答し録音が終わると、留守設定になります。                     <ul style="list-style-type: none"> <li>・おまかせ留守録音</li> <li>・「公衆電話お断り」「表示圏外お断り」「非通知お断り」「特定番号お断り」の「サイレント留守録音」設定</li> <li>・ナンバー留守録設定</li> </ul> </li> </ul>	59 94～98 60

外出先からの操作

症状	ご確認ください	参照ページ
リモート操作ができない	<ul style="list-style-type: none"> <li>● プッシュホンまたはトーン信号を出せる電話機を使っていますか。 プッシュホンまたはトーン信号を出せる電話機を使ってください。</li> <li>● 暗証番号は登録していますか。 暗証番号を登録してください。</li> <li>● 暗証番号をまちがえていませんか。</li> </ul>	— 81 —

ナンバー・ディスプレイ

症状	ご確認くださいたいこと	参照ページ
相手の方の電話番号が表示されない	● NTTの「ナンバー・ディスプレイ」サービスに契約していますか。サービスに契約してください。	86
	● この電話機のナンバー・ディスプレイの設定を「使用しない」にしていませんか。	86
	● 「使用する」に設定してください。	—
	● ファクシミリやホームテレホン、PBX（構内交換機）につないでいませんか。ファクシミリやホームテレホン、PBXにつながらないでください。	—
相手の方の電話機にこちらの番号が表示されない	● ISDN をご利用で、ターミナルアダプター（TA）が「ナンバーディスプレイを使用しない」設定になっていませんか。	—
	● ターミナルアダプター（TA）の設定を変更してください。	—
相手の方の電話機にこちらの番号が表示されない	● 発信者の電話番号を、通常で通知するご契約になっていますか？通常非通知でご契約の場合で、番号を通知するときは186を付けてダイヤルします。	—
電話が受けられない	● 「ナンバー・ディスプレイ」サービスの開始後、この電話機の設定を「使用しない」にしていると、電話がかかってきたとき、はじめに短い着信音が5～6回鳴ります（このとき、電話に出ると切れてしまいます）。このあと、通常の着信音が鳴ります。サービスの開始後は、「使用する」に設定してください。	86
ナンバー留守録されない	● 設定が「解除」になっていませんか。ナンバー留守録を設定してください。	60
	● 「迷惑電話お断り」「公衆電話／表示圏外お断り」「非通知お断り」「特定番号お断り」の対象電話からかかってきた場合は、ナンバー留守録が動きません。設定が必要でない場合は、解除してください。	94～98
着信鳴り分けしない	● 通常着信音と同じ音色に設定していませんか。着信音を変えてください。	91
	● 親機の短縮ダイヤル、ワンタッチダイヤル、子機の電話帳に登録した番号は市外局番から登録しましたか。	42～43、46
着信音が鳴らない	● 「迷惑電話お断り」「公衆電話／表示圏外お断り」「非通知お断り」「特定番号お断り」が設定されていませんか。設定が必要でない場合は、解除してください。	94～98

キャッチホン・ディスプレイ

症状	ご確認くださいたいこと	参照ページ
相手の方の電話番号が表示されない	● NTTの「キャッチホン・ディスプレイ」サービスに契約していますか。サービスに契約してください。	86、103
	● 「キャッチホン・ディスプレイ」の契約以外に「ナンバー・ディスプレイ」の契約と「キャッチホン、キャッチホンⅡ、マジックボックス、ボイスワープⅡ、話中転送」サービスの内、いずれかの契約が必要です。	86
	● この電話機のキャッチホン・ディスプレイの設定をしていますか。「使用する」の設定にしてください。	103
	● ファクシミリやホームテレホン、PBX（構内交換機）につないでいませんか。ファクシミリやホームテレホン、PBXにつながらないでください。	—

# こんな音が聞こえたとき

## 親機 こんな音が聞こえたとき

	音の種類	こんなときに鳴ります	音の意味は
登録操作をしているとき	「ピピピピ」	登録できないボタンを押しているときや登録できるケタ数より多くボタンを押したとき	操作がまちがっています。操作をやり直してください。
		登録中に1分（時計を合わせるときは2分）以上時間をあけたとき	操作をやり直してください。
子機を呼び出すとき	「ピピピピ」	子機の充電電池の容量が少なくなっているとき	子機を充電してください。
		電気雑音の発生しやすい所で使用しているとき	電気雑音の発生しやすい所から離して使ってください。
		親機と子機が離れすぎているとき	子機を使用範囲に戻してください。

## 子機 こんな音が聞こえたとき

	音の種類	こんなときに鳴ります	音の意味は
通話中	「ピッピッピッ…」	充電電池の容量が少なくなったとき	約1分後に電話は切れますので、通話を止めて充電器に戻してください。
		使用範囲をこえているとき	20秒後に電話は切れますので、すみやかに使用範囲内に戻ってください。
		親機のACアダプターがはずれたとき	電話は切れてしまいます。親機のACアダプターをつないでください。
		停電になったとき	電話は切れてしまいます。親機を使用してください。
電話をかけるとき	「ピーピー」	親機または他の子機（JD-E301CWまたはJD-E301CLに子機増設時）が使用中のとき	親機または他の子機の使用が終わるまで待ってください。
		停電中のとき	親機を使用してください。
		親機と子機が離れすぎているとき	使用範囲内に戻ってください。
		親機のACアダプターがはずれているとき	親機のACアダプターをつないでください。
		電気雑音の発生しやすい所で使用しているとき	電気雑音の発生しやすい所から離れて操作してください。



# いろいろな接続

## ひかり電話などの光回線をご利用のとき

【接続例】

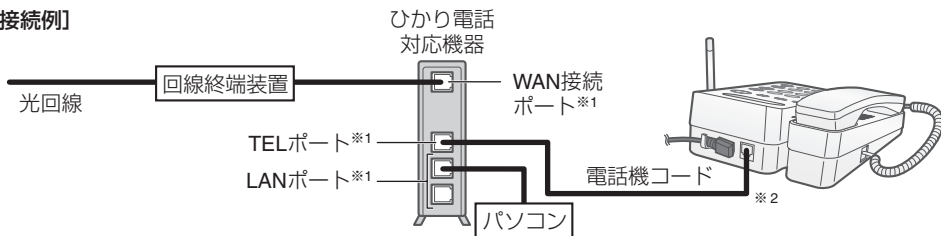

## ADSLによるIP電話をご利用のとき

基本的には、IP電話会社から提供される「IP電話対応モデム」や「アダプタ」（会社によって名称は異なります）に設けられている「電話機用」の差込口に接続すればお使いになります。

接続のしかたなどについて、詳しくは、IP電話サービスを提供している会社のパンフレットやホームページなどをご確認ください。

※本機はIP電話に接続してお使いになることを前提として設計したものではありませんので、完全な動作を保証するものではありません。

【接続例】

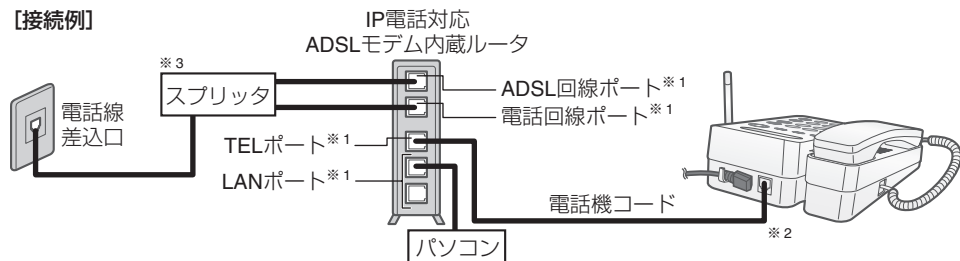

## ADSL回線に接続するとき（IP電話をご利用にならないとき）

【接続例】

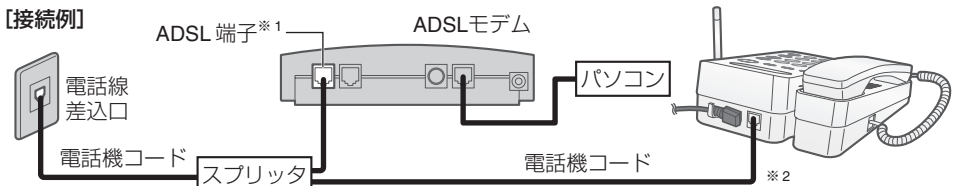

ADSLを利用するには、ADSL各サービス会社への申し込みが必要です。

- ADSLには加入電話と共有するタイプ（タイプ1）と共有しないタイプ（タイプ2）があります。タイプ2のときは、基本的には本機をお使いになれませんが、IP電話のサービスによってはお使いになれる場合もあります。
- 本商品の回線種別はご契約の回線種別に設定してください。

※1 接続ポートなどの名称は、商品によって異なる場合があります。

※2 ドアホンやカメラ付ドアホンをお使いのときは、ターミナルボックスまたはテレビドアホン対応ターミナルボックスに接続します。

※3 スプリッタがルータに内蔵されているものもあります。

## ISDN回線に接続するとき

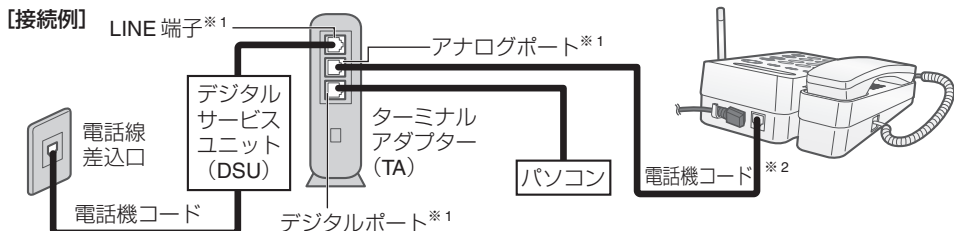

■ 接続後は、回線種別を【トーン】に設定してください (☎ 26ページ)。

ISDN回線を利用するには、NTTへの申し込みが必要です。

- ターミナルアダプターとISDN回線間の接続には、デジタルサービスユニット (DSU) が必要です。なお、ターミナルアダプターによっては、DSUが内蔵されている機種もあります。詳しくはターミナルアダプターの説明書をご覧ください。
- ナンバー・ディスプレイを利用するときは、ナンバー・ディスプレイ対応のターミナルアダプターを使用してください。対応状況は、お使いのTAメーカーにお問い合わせください。
- ナンバー・ディスプレイに対応していないターミナルアダプターをお使いのときは、本商品のナンバー・ディスプレイの利用設定を【使用しない】に設定してください (☎ 86ページ)。

※1 端子の名称は異なる場合があります。

※2 ドアホンやカメラ付ドアホンをお使いのときは、ターミナルボックスまたはテレビドアホン対応ターミナルボックスに接続します。

### お知らせ

- 一般回線やISDNからADSLに変更した場合、サービス会社や接続条件によっては、次のようになります。
  - ・電話にノイズが入ったりすることなどがあります。その場合は、各ADSLサービス会社にご相談ください。また、NTTを選択して送信するとエラーにならないことがあります。
  - ・電話番号を通知するように選択されていても、携帯電話、PHSに発信した場合は、非通知になることがあります。
 通知したいときは、NTTを選択して発信してください (NTT網で発信する方法はADSLのサービス提供会社にご確認ください)。
- ・発信時、局番の頭に0000、0120、0570、0990などをつけた場合、また110、119、177、117、186、184、122などの番号にかけたとき、かからない (つながらない) などといった現象が発生することがあります。このときは、契約されている回線種別と機器の回線設定を確認し、手動で設定しなおしてください (☎ 26ページ)。
- ISDN、ADSLやIP電話をご利用のときは、電話の音量が大きくなりすぎる場合があります。こんなときは「回線調整」の設定を変更してください (☎ 77ページ)。

## 構内交換機 (PBX) やビジネスホン、ホームテレホンへ接続するときは

ホームテレホンとは

電話回線1本で複数の電話機を設置できて、内線通話などでもできる家庭用の簡易交換機です。

ビジネスホンとは

電話回線を2本以上持っていて、その回線を多くの電話機で共有できる、内線通話なども可能な簡易交換機です。

- 構内交換機 (PBX) やビジネスホン、ホームテレホンなどへ接続する場合は工事が必要です。
- ナンバー・ディスプレイをご利用になれない場合があります。ご利用になれない場合は、設定を【使用しない】にしてお使いください (☎ 86ページ)。

# 電話機を移動するとき／お手入れするとき

## 電話機を移動するときは

転居などで電話機を移動するときに、電話機コードとACアダプターの両方を5分以上はずすと、登録した一部の内容(※)が消えてしまいます。

(※) 日時、約2時間有効なお断り(非通知・公衆電話・表示圏外)、優先呼出など

### ■ 海外では使用できません

この電話機を使用できるのは日本国内のみです。

海外では、接続できる電話機を法令で定めていますので、使用できません。

## 電話機を移動したあとは

- ① 電話機コードとACアダプターをもとどおりつないでください。
  - おまかせ回線設定が働いて、回線種別が自動的に設定されます。
- ② 電話がかけられることを確かめてください。
- ③ 日付・時刻などの登録操作をやり直してください。

## ちょっとした移動をされるときは(約5分以内)

必ず、受話器を置いたまま移動してください。このときは、おまかせ回線設定が働きません。

受話器を取り上げたり、受話器がはずれたりすると、一部の登録内容(※)がすぐに消えてしまいます。ただし、短縮ダイヤル、自作応答メッセージや着信記録などの内容は消えません。

回線をつなぎ変えたとき、回線種別が異なっていると、電話をかけることができないことがあります。このときは、自分でおまかせ回線設定を動かしてください(※26ページ)。

## お手入れするときは

表面が汚れたときは、乾いた布でふきます。

- 汚れがひどいときは水にひたした布をよくしぼってふきとり、乾いた布で仕上げてください。

薬品類(ベンジン・シンナーなど)は使わないでください。

- 変質・変色する場合があります。



お手入れの際、油をささないでください。故障の原因となります。

# 仕様

仕様変更などにより、図や内容が一部異なる場合があります。ご了承ください。

項目	親機	子機	充電器
寸法	140 (幅) (アンテナ含まず) × 152.1 (奥行) × 58.5 (高さ) mm (ハンドセット含む)	44.6 (幅) × 29.5 (奥行) × 158.4 (高さ) mm	71 (幅) × 90 (奥行) × 26.7 (高さ) mm
質量	約530g (ACアダプター含まず)	約150g (充電電池含む)	約120g
消費電力 (100V 60Hz AC)	子機外線通話中：約2.9W 待受時：約2.6W	約0.9W (急速充電中) / 約0.7W (待受時)	
直流抵抗	285Ω	—	—
静電容量	0.65 μF	—	—
充電完了時間	—	約10時間	—
使用可能時間 (充電完了時)	—	待受時 (※1)：約200時間 通話時 (※2)：約6時間	—
電源	(ACアダプター) 入力：AC100V ±10% 50/60Hz 出力：DC10V、320mA	(ニッケル水素電池) DC3.6V、600mAh	入力：AC100V ±10% 50/60Hz
ダイヤル形式	押しボタン式パルスダイヤル / 押しボタン式トーンダイヤル		—
選択信号種別	DP信号 (10PPS/20PPS) / PB信号 (DTMF)		—

※1 待受時とは、充電完了後、子機を充電器に置かずに、一度も通話しない状態のことです。通話したり、着信の着信音が鳴ったりすると待受時の使用可能時間は短くなります。

※2 「電波サポート設定」を「設定」にした場合は、子機の連続通話時間が約4時間になります。また、「自動」にした場合は、約4～6時間になります。

# 別売品

この製品を正しく動作させるためにも、別売品は当社の純正品や指定品をお使いください。

## ◆デジタルコードレス電話機／デジタルコードレスファクシミリ用増設子機

形名	色調	付属品	希望小売価格
JD-KS21	ホワイト	・専用充電器 ・充電池	19,950円（税抜価格19,000円）
JD-KS11	ホワイト	・専用充電器 ・充電池	16,800円（税抜価格16,000円）

・付属の子機と同等の増設子機は、JD-KS21です。

## ◆充電池（ニッケル水素充電池）[シャープエンジニアリング（株）扱い]

形名	部品コード	流通コード	希望小売価格
A-002	UBATMA002AFZZ	142 932 0070	1,800円（税抜価格1,715円）

・当社の純正品以外の充電池をご利用になると、事故や故障の原因となることがあります。

## ◆電話機壁掛けアダプター [シャープエンジニアリング（株）扱い]

流通コード	希望小売価格
142 685 0947	1,365円（税抜価格1,300円）

## ◆延長コード（モジュラープラグつき）[シャープエンジニアリング（株）扱い]

種類	部品コード	流通コード	希望小売価格
5m（2芯）（白）	QCNWG0121AFSA	142 512 0331	535円（税抜価格510円）
10m（2芯）（白）	QCNWG0122AFSA	142 512 0332	819円（税抜価格780円）



### お知らせ

- 希望小売価格は2006年10月現在のものです。

# 停電になったとき

停電した時や親機のACアダプターがはずれたときは、次のようになります。

## 親機は電話機として使えます

受話器を取って、電話をかけたり、受けたりできます。

ただし、次の操作や機能などは働きません。

- |                |              |
|----------------|--------------|
| ● 保留           | ● 優先呼出       |
| ● オフフックダイヤル    | ● 子機との通話     |
| ● 登録操作         | ● 着信記録       |
| ● 留守番電話        | ● 着信鳴り分け     |
| ● 音量の切り替え      | ● 非通知お断り     |
| ● 液晶表示         | ● 携帯ととくくダイヤル |
| ● 特定番号お断り      | ● 迷惑電話お断り    |
| ● 公衆電話/表示圏外お断り | ● キャッチホン     |

## 通話中、保留メロディが流れているとき

### 子機で使用

- 電話は切れてしまいます。

### 親機で使用

- 親機に受話器を置いているとき（オフフックダイヤル）は、電話は切れてしまいます。
- 親機に受話器を置いていないときは、保留メロディは止まりますが、電話はつながったままです。

## 5時間以上停電になったとき

- 5時間以上停電すると、登録した一部の内容（※）のデータが消えてしまいます。ただし、短縮ダイヤル、自作応答メッセージや着信記録などの内容は消えません。（※）日時、約2時間有効なお断り（非通知・公衆電話・表示圏外）、優先呼出など

## 留守番電話は使えません

電話がかかってきても、留守応答はしません（着信音は鳴ります）。

- 録音された内容は消えません。
- 電話機コードがつながっていれば、再び通電すると元の留守設定に戻ります。

## 着信音が変わります

「ピリリリリ…」と鳴ります。

- 再び通電すると、元の着信音に戻ります。

## ND ナンバー・ディスプレイの契約をしているとき

電話がかかってくると、はじめに短い着信音が6～7回鳴ります。このときに電話に出ると、電話は切れてしまいます。「ピリリリリ…」と長い着信音が鳴ってから電話にしてください。

## 子機は使えません

親機と子機の間で電波のやりとりができないため、子機は使用できません。

- 電話をかけるときは、親機を使用してください。

## アダプターに接続しているとき

停電すると電話が使えなくなるターミナルアダプター、ひかり電話対応機器、VoIPアダプターなどに接続している場合は、電話をかけたり受けたりすることはできません。

# 区点コード一覧表

4桁の区点コードを利用して漢字やひらがな、カタカナ、記号、英数字などを入力できます。

区点 1~3 桁目	区点4桁目 0 1 2 3 4 5 6 7 8 9	区点 1~3 桁目	区点4桁目 0 1 2 3 4 5 6 7 8 9	区点 1~3 桁目	区点4桁目 0 1 2 3 4 5 6 7 8 9	区点 1~3 桁目	区点4桁目 0 1 2 3 4 5 6 7 8 9
010		164	い	230	掘	302	菱
011		165	い	231	掘	303	菱
012		166	い	232	掘	304	菱
013		167	い	233	掘	305	菱
014		168	い	234	掘	306	菱
015		169	い	235	掘	307	菱
016		170	い	236	掘	308	菱
017		171	い	237	掘	309	菱
018		172	い	238	掘	310	菱
019		173	い	239	掘	311	菱
020		174	い	240	掘	312	菱
021		175	い	241	掘	313	菱
022		176	い	242	掘	314	菱
023		177	い	243	掘	315	菱
024		178	い	244	掘	316	菱
025		179	い	245	掘	317	菱
026		180	い	246	掘	318	菱
027		181	い	247	掘	319	菱
028		182	い	248	掘	320	菱
029		183	い	249	掘	321	菱
030		184	い	250	掘	322	菱
031		185	い	251	掘	323	菱
032		186	い	252	掘	324	菱
033		187	い	253	掘	325	菱
034		188	い	254	掘	326	菱
035		189	い	255	掘	327	菱
036		190	い	256	掘	328	菱
037		191	い	257	掘	329	菱
038		192	い	258	掘	330	菱
039		193	い	259	掘	331	菱
040		194	い	260	掘	332	菱
041		195	い	261	掘	333	菱
042		196	い	262	掘	334	菱
043		197	い	263	掘	335	菱
044		198	い	264	掘	336	菱
045		199	い	265	掘	337	菱
046		200	い	266	掘	338	菱
047		201	い	267	掘	339	菱
048		202	い	268	掘	340	菱
049		203	い	269	掘	341	菱
050		204	い	270	掘	342	菱
051		205	い	271	掘	343	菱
052		206	い	272	掘	344	菱
053		207	い	273	掘	345	菱
054		208	い	274	掘	346	菱
055		209	い	275	掘	347	菱
056		210	い	276	掘	348	菱
057		211	い	277	掘	349	菱
058		212	い	278	掘	350	菱
059		213	い	279	掘	351	菱
060		214	い	280	掘	352	菱
061		215	い	281	掘	353	菱
062		216	い	282	掘	354	菱
063		217	い	283	掘	355	菱
064		218	い	284	掘	356	菱
065		219	い	285	掘	357	菱
070		220	い	286	掘	358	菱
071		221	い	287	掘	359	菱
072		222	い	288	掘	360	菱
073		223	い	289	掘	361	菱
074		224	い	290	掘	362	菱
075		225	い	291	掘	363	菱
076		226	い	292	掘	364	菱
077		227	い	293	掘	365	菱
078		228	い	294	掘	366	菱
079		229	い	295	掘	367	菱
080		230	い	296	掘	368	菱
081		231	い	297	掘	369	菱
082		232	い	298	掘	370	菱
083		233	い	299	掘	371	菱
090		240	い	300	掘	380	菱
160		226	い	226	掘	326	菱
161		227	い	227	掘	327	菱
162		228	い	228	掘	328	菱
163		229	い	229	掘	329	菱
164		230	い	230	掘	330	菱

区点コード一覧表 (参考)





















































# 登録／設定早見表

## 登録／設定項目一覧表（親機）

ボタン操作で登録・設定の項目を選ぶことができます。

機能名／機能の説明	操作	参照ページ
<b>日付・時刻登録</b> 日付と時刻を登録できます。	キャッチ/登録 内線/保留 /停止	33
<b>応答メッセージ オリジナル録音</b> 留守モード時の応答メッセージを録音できます。	キャッチ/登録 通話録音/応答 通話録音/応答 ①	64
<b>応答メッセージ オリジナル再生／消去</b> 録音した応答メッセージを再生／消去できます。	キャッチ/登録 通話録音/応答 通話録音/応答 ②	64
<b>応答メッセージ メッセージ選択</b> オリジナルメッセージや固定メッセージを変更できます。	キャッチ/登録 通話録音/応答 通話録音/応答 ③	61
<b>回避チャンネル設定</b> 回避チャンネルを設定できます。	キャッチ/登録 # 0	77
<b>電波サポート設定</b> 子機の電波状況が悪いときに設定すると改善される場合があります。	キャッチ/登録 # 1	77
<b>キータッチ音</b> ボタンを押したときに鳴る、「ピッ」という音（キータッチトーン）の有無を設定できます。	キャッチ/登録 # 2	77
<b>無音時間設定</b> 留守番電話オートメッセージ後の無音時間の長さを設定できます。	キャッチ/登録 # 5	60
<b>フッキング</b> キャッチホンのフッキング時間を変更できます。	キャッチ/登録 # 6	102
<b>発番号再生</b> ナンバー留守録の用件再生時に電話番号を再生するかどうかを設定できます。	キャッチ/登録 # 8	62
<b>回線種別選択</b> 電話回線の種別を設定できます。	キャッチ/登録 # 9	26
<b>回線調整</b> 電話の音量を調整できます。	キャッチ/登録 # * ③	77
<b>モデムダイヤルインサービス</b> 1つの電話回線で複数の電話番号を使用する設定ができます。	キャッチ/登録 # * 7	70
<b>キャッチホン・ディスプレイ</b> キャッチホン・ディスプレイの利用設定ができます。	キャッチ/登録 # * 8	103
<b>ナンバー・ディスプレイ</b> ナンバー・ディスプレイの利用設定ができます。	キャッチ/登録 # * 9	86

機能名／機能の説明	操作	参照ページ
<b>ナンバー・ディスプレイ 特定番号お断り</b> 「特定番号お断り」の設定ができます。	キャッチ/登録   	98
<b>ナンバー・ディスプレイ お断り番号の登録／消去</b> 「お断り番号」を登録／消去できます。	キャッチ/登録   	98
<b>ナンバー・ディスプレイ 非通知お断り</b> 「非通知お断り」の設定ができます。	キャッチ/登録   	97
<b>ナンバー・ディスプレイ 着信鳴り分け</b> 着信鳴り分けの設定ができます。	キャッチ/登録   	91
<b>ナンバー・ディスプレイ 公衆電話お断り</b> 「公衆電話お断り」の設定ができます。	キャッチ/登録   	95
<b>ナンバー・ディスプレイ 表示圏外お断り</b> 「表示圏外お断り」の設定ができます。	キャッチ/登録   	95
<b>ナンバー・ディスプレイ 迷惑電話登録番号消去</b> 迷惑電話登録番号を消去できます。	キャッチ/登録   	93
<b>モデムダイヤルインサービス 番号登録</b> ダイヤルインに追加する番号を登録できます。	キャッチ/登録    	70
<b>モデムダイヤルインサービス ダイヤルイン鳴り分け</b> ダイヤルインで追加した番号の鳴り分けを設定できます。	キャッチ/登録    	70
<b>モデムダイヤルインサービス ダイヤルイン着信音</b> ダイヤルインで追加した番号の着信音を設定できます。	キャッチ/登録    	71
<b>携帯ととくとくダイヤル</b> 携帯ととくとくダイヤル機能の設定ができます。	キャッチ/登録    	67
<b>暗証番号登録／消去</b> 外出先からのリモート操作に必要な暗証番号を登録／消去できます。	キャッチ/登録  	81
<b>「チャイム後自動登録」</b> 「チャイムでお断り」をしたあと、自動的にお断りを設定するかどうかを変更できます。	キャッチ/登録   選んで着信設定	93
<b>選んで着信設定</b> 選んで着信の設定ができます。	キャッチ/登録    選んで着信設定	99
<b>選んで着信解除</b> 選んで着信の解除ができます。	キャッチ/登録    選んで着信設定	100
<b>選んで着信番号設定</b> 選んで着信で着信させる番号を登録できます。	キャッチ/登録    選んで着信設定	99

## 機能項目一覧表（子機）

機能ボタンを押したあと、操作できる項目です。

機能名	機能の説明	参照ページ
留守番電話 用件再生	録音されている内容を再生できます。	65
留守番電話 留守設定切替	留守番電話を設定できます。	57、62
留守番電話 全消去	留守録メッセージを全て消去できます。	66
優先呼出	優先呼出の設定ができます。	73
着信音量	着信音の大きさを変更できます。	30
着信音色	着信音の種類を変更できます。	32
着信鳴り分け	着信鳴り分け機能の設定ができます。	72、91
アラーム	アラームを鳴らす時刻などの設定ができます。	76
電話帳転送	電話帳を別の子機に転送できます。	50
電池残量	電池の残量を確認できます。	28
システム設定 時計登録	時刻を登録できます。	33
システム設定 キータッチ音出力	ボタン操作音の設定ができます。	78
システム設定 クイック通話	クイック通話の設定ができます。	78
システム設定 使用者表示	子機の使用人名を登録できます。	34
システム設定 LCD コントラスト	ディスプレイのコントラストを調整できます。	22
システム設定 電波サポート	電波サポートの設定ができます。	78
システム設定 登録初期化	登録した内容を全て消去することができます。	106
全消去 再ダイヤル	再ダイヤルを全て消去できます。	38
全消去 着信記録	着信記録を全て消去できます。	90
全消去 電話帳	電話帳を全て消去できます。	49

# 保証とアフターサービス（よくお読みください）

この製品の故障やアフターサービスについては、NTTにお問い合わせにならないでください。

## 修理を依頼されるときは

### 持込修理

- 1 「こんなときは」（P.107～111ページ）を調べてください。
- 2 それでも異常があるときは使用をやめて、必ず電源コードのプラグ、ACアダプター、充電電池を抜いてください。
- 3 お買いあげの販売店にご連絡ください。

## 保証書（裏表紙、133ページ）

- 保証期間…お買いあげの日から1年間です。保証期間中でも有料になることがありますので、保証書をよくお読みください。

## 保証期間中

- 修理に際しましては保証書をご提示ください。保証書の規定にしたがって販売店が修理させていただきます。

## 保証期間が過ぎているときは

修理すれば使用できる場合には、ご希望により有料で修理させていただきます。

- 故障や電池消耗等による損失についての補償は致しかねますのでご容赦ください。

## 補修用性能部品の保有期間

- 当社はデジタルコードレス電話機の補修用性能部品を製品の製造打切後、7年保有しています。
- 補修用性能部品とは、その製品の機能を維持するために必要な部品です。

## 修理料金のしくみ

修理料金は、技術・部品代などで構成されています。

技術料	故障した製品を正常に修復するための料金のです。
部品代	修理に使用した部品代金です。

## 長年ご使用の電話機の点検を！

### 愛情点検



このような症状はありませんか？

- ACアダプターや電源コードが異常に熱い
- コゲくさい臭いがする
- ACアダプターの電源コードや電源コードに深いキズや変形がある
- その他の異常や故障がある

## ご使用中止

故障や事故防止のため、ACアダプターや電源コードをコンセントから抜き、お客様ご相談窓口にご相談ください。

# お客様ご相談窓口

修理・お取り扱い・お手入れについてのご相談ならびにご依頼は、お買いあげの販売店へご連絡ください。

転居や贈答品などで、保証書記載の販売店にご相談できない場合は、下記窓口にご相談ください。

- 製品の故障や部品のご購入に関するご相談は・・・ **修理相談センター** へ
- 製品のお取り扱い方法、その他ご不明な点は・・・ **お客様相談センター** へ

## 修理相談センター

- 修理相談センター（沖縄・奄美地区を除く）

■ 受付時間 \*月曜～土曜：午前9時～午後6時 \*日曜・祝日：午前10時～午後5時（年末年始を除く）



### 0570-02-4649

当ダイヤルは、全国どこからでも一律料金でご利用いただけます。  
 (注) PHS・IP 電話からは、下記電話におかけください。

○ PHS/IP電話でのご利用は・・・	<東日本地区>	<西日本地区>
	(一般電話) 043-299-3863	06-6792-5511
○ FAXを送信される場合は・・・	(FAX) 043-299-3865	06-6792-3221

- 沖縄・奄美地区については、下表の「那覇サービスセンター」にご連絡ください。

- ◎ **持込修理 および 部品購入のご相談** は、上記「修理相談センター」のほか、下記地区別窓口にも承っております。

■ 受付時間 \*月曜～土曜：午前9時～午後5時30分（祝日など弊社休日を除く）  
 (但し、沖縄・奄美地区) は・・・ \*月曜～金曜：午前9時～午後5時30分（祝日など弊社休日を除く）

担当地区	拠点名	電話番号	郵便番号	所在地
北海道地区	札幌 サービスセンター	011-641-4685	〒063-0801	札幌市西区二十四軒1条7-3-17
東北地区	仙台 サービスセンター	022-288-9142	〒984-0002	仙台市若林区卸町東3-1-27
関東地区	さいたま サービスセンター	048-666-7987	〒331-0812	さいたま市北区宮原町2-107-2
	宇都宮 サービスセンター	028-637-1179	〒320-0833	宇都宮市不動町4-2-41
	東京 テクニカルセンター	03-5692-7765	〒114-0013	東京都北区東田端2-13-17
	多摩 サービスセンター	042-586-6059	〒191-0003	日野市日野台5-5-4
	千葉 サービスセンター	047-368-4766	〒270-2231	松戸市総台295-1
東海地区	横浜 テクニカルセンター	045-753-4647	〒235-0036	横浜市磯子区中原1-2-23
	静岡 サービスセンター	0543-44-5781	〒424-0067	静岡市清水区鳥坂1170-1
	名古屋 サービスセンター	052-332-2623	〒454-8721	名古屋市中川区山王3-5-5
北陸地区	金沢 サービスセンター	076-249-2434	〒921-8801	石川郡野々町御経塚4-103
	京都 サービスセンター	075-672-2378	〒601-8102	京都市南区上鳥羽菅田町48
近畿地区	大阪 テクニカルセンター	06-6794-5611	〒547-8510	大阪市平野区加美南3-7-19
	阪神 サービスセンター	06-6422-0455	〒661-0981	尼崎市猪名寺3-2-10
中国地区	広島 サービスセンター	082-874-8149	〒731-0113	広島市安佐南区西原2-13-4
四国地区	高松 サービスセンター	087-823-4901	〒760-0065	高松市朝日町6-2-8
九州地区	福岡 サービスセンター	092-572-4652	〒816-0081	福岡市博多区井相田2-12-1
沖縄・奄美地区	那覇 サービスセンター	098-861-0866	〒900-0002	那覇市曙2-10-1

## お客様相談センター

■ 受付時間：\*月曜～土曜：午前9時～午後6時 \*日曜・祝日：午前10時～午後5時（年末年始を除く）

**0120-663-700** ○フリーダイヤルがご利用いただけない場合は、下の番号におかけください。

東日本相談室	TEL 043-351-1822	FAX 043-299-8280	〒261-8520 千葉県千葉市美浜区中瀬1-9-2
西日本相談室	TEL 06-6792-1583	FAX 06-6792-5993	〒581-8585 大阪府八尾市北亀井町3-1-72

- 所在地・電話番号などについては変更になることがありますので、その節はご容赦願います。

(2006. 09)

# リモート操作手順カード

停	録音内容を聞く	① #
止	録音内容をすべて消去	0 #
中	留守を設定／解除する	2 #

リモート操作手順カード

〈暗証番号記入欄〉

○ ○ ○

- リモート操作には暗証番号を使います。
- リモート操作は、プッシュホンまたはトーン信号の出せる電話機から行います。  
(ダイヤル回線でトーン信号の出せる電話機の場合は、電話をかけてからトーン信号に切り替えます。)
- くわしい操作方法は、取扱説明書をごらんください。

**SHARP**<sup>®</sup>

停	録音内容を聞く	① #
止	録音内容をすべて消去	0 #
中	留守を設定／解除する	2 #

リモート操作手順カード

〈暗証番号記入欄〉

○ ○ ○

- リモート操作には暗証番号を使います。
- リモート操作は、プッシュホンまたはトーン信号の出せる電話機から行います。  
(ダイヤル回線でトーン信号の出せる電話機の場合は、電話をかけてからトーン信号に切り替えます。)
- くわしい操作方法は、取扱説明書をごらんください。

**SHARP**<sup>®</sup>

停	録音内容を聞く	① #
止	録音内容をすべて消去	0 #
中	留守を設定／解除する	2 #

リモート操作手順カード

〈暗証番号記入欄〉

○ ○ ○

- リモート操作には暗証番号を使います。
- リモート操作は、プッシュホンまたはトーン信号の出せる電話機から行います。  
(ダイヤル回線でトーン信号の出せる電話機の場合は、電話をかけてからトーン信号に切り替えます。)
- くわしい操作方法は、取扱説明書をごらんください。

**SHARP**<sup>®</sup>

## 短縮ダイヤルシート

1	6
2	7
3	8
4	9
5	0

1	6
2	7
3	8
4	9
5	0

## 《いろいろなリモート操作をするには》

1. 電話をかける
2. 応答メッセージが聞こえたら→**(#)**を押す。
3. 応答メッセージが止まったら→○○○  
(暗証番号)と**(#)**を押す。



新しい用件(電話機本体の留守ボタンを押してまだ聞いていない用件)だけを自動再生します。

新しい用件が録音されていない場合、自動再生はしません。一度聞いた用件をもう一度聞きたいときは、**(3) (#)**を押してください。

再	番号・日時を確かめる	<b>(1) (#)</b>
	留守を設定／解除する	<b>(2) (#)</b>
生	再生中の用件を聞き直す	<b>(3) (#)</b>
	1件前の用件を聞き直す	<b>(3) (3) (#)</b>
中	次の用件を聞く	<b>(4) (#)</b>
	再生を途中で止める	<b>(5) (#)</b>

## 《いろいろなリモート操作をするには》

1. 電話をかける
2. 応答メッセージが聞こえたら→**(#)**を押す。
3. 応答メッセージが止まったら→○○○  
(暗証番号)と**(#)**を押す。



新しい用件(電話機本体の留守ボタンを押してまだ聞いていない用件)だけを自動再生します。

新しい用件が録音されていない場合、自動再生はしません。一度聞いた用件をもう一度聞きたいときは、**(3) (#)**を押してください。

再	番号・日時を確かめる	<b>(1) (#)</b>
	留守を設定／解除する	<b>(2) (#)</b>
生	再生中の用件を聞き直す	<b>(3) (#)</b>
	1件前の用件を聞き直す	<b>(3) (3) (#)</b>
中	次の用件を聞く	<b>(4) (#)</b>
	再生を途中で止める	<b>(5) (#)</b>

## 《いろいろなリモート操作をするには》

1. 電話をかける
2. 応答メッセージが聞こえたら→**(#)**を押す。
3. 応答メッセージが止まったら→○○○  
(暗証番号)と**(#)**を押す。



新しい用件(電話機本体の留守ボタンを押してまだ聞いていない用件)だけを自動再生します。

新しい用件が録音されていない場合、自動再生はしません。一度聞いた用件をもう一度聞きたいときは、**(3) (#)**を押してください。

再	番号・日時を確かめる	<b>(1) (#)</b>
	留守を設定／解除する	<b>(2) (#)</b>
生	再生中の用件を聞き直す	<b>(3) (#)</b>
	1件前の用件を聞き直す	<b>(3) (3) (#)</b>
中	次の用件を聞く	<b>(4) (#)</b>
	再生を途中で止める	<b>(5) (#)</b>



# 索引

## 英文

ACアダプター	23
ISDN回線・ADSL・IP電話につないで使う	113~114
PBX（構内交換機）	79
LCD（液晶）コントラスト調整	22

## あ行

アフターサービス	125
暗証番号	81
アラーム	76
アンテナ	23
選んで着信	99~100
応答専用	61
応答メッセージ	61、64
お声拝聴機能	58
お断り	92、95、97、98
お客様ご相談窓口	126
お手入れ	115
音量を変える	
受話音量	29~30
着信音量	29~30
スピーカー音量	29~30
おまかせ回線設定	26
おまかせ留守録音	59
オンフックダイヤル	35、40

## か行

回線種別	23~24、26
解除	
選んで着信	100
おまかせ留守録音	59
キャッチホン・ディスプレイ	103
公衆電話お断り	95
着信鳴り分け	91
特定番号お断り	98
ナンバー・ディスプレイ	86
ナンバー留守録	60
非通知お断り	97
表示圏外お断り	95
回避チャンネル設定	77
壁掛け	25
キャッチホン	102
キャッチホン・ディスプレイ	
サービスに契約するには	103
利用の設定をするには	103
利用するには	103
キータクトーン	78
クイック通話	78
携帯ととくとくダイヤル	67~68
公衆電話お断り	94~95
子機の使用範囲	13

## さ行

再生	65、75
再ダイヤル	36、38
時刻の設定	33
自分の声で応答メッセージを作る	64
消去	
暗証番号	81
選んで着信	99
応答メッセージ	64
再ダイヤルの記憶	36、38
短縮ダイヤル（親機）	42
電話帳	49
着信記録の内容	90
特定番号	98
用件	66
使用者表示（登録）	34
充電	27
充電時間	27
充電池の交換	105
受話音量	29~30
スピーカー音量	29~30
西暦・日付・時刻の設定	33
設定	
選んで着信	99~100
応答専用	61
おまかせ留守録音	59
回線種別	23~24、26
回線調整	77
回避チャンネル設定	77
キャッチホン・ディスプレイ	103
携帯ととくとくダイヤル	67~68
公衆電話お断り	95
使用者表示（登録）	34
着信鳴り分け	91
電波サポート設定	77
登録初期化	106
トールセーバー	59
特定番号お断り	98
ナンバー・ディスプレイ	86
ナンバー留守録	60
非通知お断り	97
表示圏外お断り	95
モデムダイヤルイン	70
優先呼出	73
留守録音	57

## た行

ダイヤル回線	24、26
濁点・半濁点の入力	48
短縮ダイヤル（親機）	41~42
チャイムでお断り	92~93

着信お断り	94~98
着信音の回数	59
着信音の種類	32
着信音量	29~30
着信記録	88~89
着信記録の消去	90
着信記録を短縮ダイヤルに登録(親機)	89
着信記録を電話帳に登録(子機)	89
着信鳴り分け	91
通話中の再生	75
通話録音	74
停電	118
電池残量	28
電波サポート設定	37、40、77~78
電話回線	23~24、26
電話帳	
検索	44
電話帳で電話をかける	44
転送	50
登録	46
名前の頭文字を探して電話をかける	44
変更・消去	49
電話を受ける	39
電話をかける	
かけ直す(再ダイヤル)	36、38
子機を置いたままかける	40
短縮ダイヤルや電話帳でかける	41、44
着信記録からかける	88
ドアホン	83~85
登録	
暗証番号	81
携帯ととくとくダイヤル	67
短縮ダイヤル(親機)	42
電話帳(子機)	46
特定番号	98
日時	33
ワンタッチダイヤル	43
登録/設定早見表	122~124
ツールセーバー	59
トーン信号	35、37
特定番号お断り	98
とりつき	55~56

## な行

内線通話	51~52
鳴り分け	91
ナンバー・ディスプレイ	
利用するための手続き	86
ナンバー留守録	60
ネーム・ディスプレイ	101

## は行

非通知お断り	97
表示圏外お断り	94~95
ブッシュ回線	24、26
付属品	12
別売品	117
変更	
暗証番号	81
おまかせ留守録音の着信音の回数	59
携帯ととくとくダイヤル	67
受話音量	29~30
スピーカー音量	29~30
短縮ダイヤル(親機)	42
着信音(音色)	32
着信音量	29~30
電話帳(子機)	49
無音時間	60
留守応答の着信音の回数	59
ポーズ時間	79
保留	35、37

## ま行

無音時間	60
迷惑電話お断り	92~93
メッセージでお断り	92~93
モーニングコール(アラーム)(子機)	76
文字入力(子機)	47
文字入力一覧表(子機)	48
モデムダイヤルインサービス	69~72

## や行

優先呼出	73
用件再生	65
用件消去	66

## ら行

リセット(強制的に初期状態にする)	106
リモート操作	81~82
留守番	
おまかせ留守録音	59
自分で留守設定	57
用件再生	65
用件消去	66
応答専用	61
録音時間	57
録音件数	57

## わ行

ワンタッチダイヤル(親機)	41、43
---------------	-------



メ モ

# 保証書

## 持込修理

### 無料修理規定

1. 取扱説明書・本体注意ラベルなどの注意書にしたがった正常な使用状態で、保証期間内に故障した場合には、お買いあげの販売店が無料修理いたします。
2. 保証期間内でも、次の場合には有料修理となります。
  - (イ) 本書のご提示がない場合。
  - (ロ) 本書にお買いあげ年月日・お客様名・販売店名の記入がない場合、または字句を書き換えられた場合。
  - (ハ) 使用上の誤り、または不当な修理や改造による故障・損傷。
  - (ニ) お買いあげ後の取付場所の移動、または落下などによる故障・損傷。
  - (ホ) 火災・公害・異常電圧・定格外の使用電源（電圧、周波数）、および地震・雷・風水害その他天災地変など、外部に原因がある故障・損傷。
  - (ヘ) 一般家庭用以外（例えば業務用）に使用された場合の故障・損傷。
  - (ト) 消耗部品（電池）が損耗し、取り替えが必要な場合。
  - (チ) 電池の液漏れによる故障・損傷。
  - (リ) 持込修理の対象商品を直接メーカーへ送付した場合の送料等はおお客様の負担となります。また、出張修理等を行った場合には、出張料はおお客様の負担となります。
3. 本書は日本国内においてのみ有効です。

- この保証書は本書に明示した期間・条件のもとにおいて無料修理をお約束するものです。したがってこの保証書によって保証書を発行している者（保証責任者）、および、それ以外の事業者に対するお客様の法律上の権利を制限するものではありませんので、保証期間経過後の修理などにつきましておわかりにならない場合は、お買いあげの販売店またはシャープお客様ご相談窓口にお問い合わせください。
- 保証期間経過後の修理または補修用性能部品の保有期間につきまして、詳しくは125ページをご覧ください。

●製品についてのお問い合わせは・(お問い合わせの前に、もう一度この取扱説明書をお読みください。)

お客様相談センター ☎ 0120-663-700

フリーダイヤルがご利用いただけない場合は

東日本相談室 TEL 043-351-1822 FAX 043-299-8280

西日本相談室 TEL 06-6792-1583 FAX 06-6792-5993

《受付時間》月曜～土曜：午前9時～午後6時

日曜・祝日：午前10時～午後5時（年末年始を除く）

●修理のご相談は・ 126ページ記載の「お客様ご相談窓口」をご参照ください。

インターネットをご利用の方は

●電話機・サポート・  
ステーション

<http://www.sharp.co.jp/support/tel/station/>

「電話機・サポート・ステーション」では、Q & A情報  
や機種別情報など、役立つ情報を豊富に掲載しています。

## シャープ株式会社

本社 〒545-8522 大阪市阿倍野区長池町22番22号  
通信システム事業本部 〒739-0192 東広島市八本松飯田2丁目13番1号

Printed in China

JD-E301CL/JD-E301CW 06J ① TINSJA259AFZZ