

Bose® 3·2·1™ II 及 3·2·1™ GS II DVD 家庭娱乐系统

用户手册

BOSE®

- 警告：** 为避免引起火灾或电击的危险，请勿将本系统置于雨淋或潮湿的环境中。
- 警告：** 本设备不能受到任何液体的滴溅和泼洒，也不要将设备放置于其他器材之上。与其它任何电器产品一样，不要将液体洒到系统的任何部位，以免发生故障或火灾。

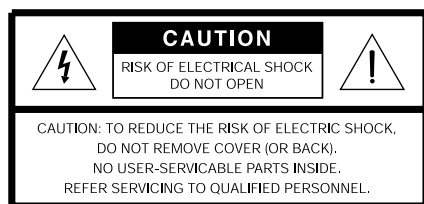

这些CAUTION标记位于您的3·2·1™II家庭娱乐系统的媒体播放中心和音响气流低音箱的后部。

- 三角形中的箭头记号指示标记，表示在系统可能带有未绝缘的危险电压，告诫用户可能有足够电流引起电击。
- 本系统中标有三角形中的感叹号的标记，意为告诫用户本手册中重要的操作部分和保养指示。

- 小心：** 为防止遭到电击，请在将插头上的插片插入片槽时，完全插入。
- 小心：** 请勿将裸露的火源，例如点燃的蜡烛，放置在设备上。

一级激光类产品

该包含于媒体中心内的DVD播放机依照EN60825 - 1 : 1994+A11，属于一级内激光类产品，标签位于媒体播放中心的底部。

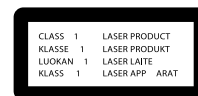

- 小心：** 如使用本手册未列出的操作、调试或性能，可能会引起危险的放射线泄漏。除专业维修人员外，任何人不得擅自调节或维修本系统的DVD播放机。

B级辐射限制

本设备符合加拿大"无线电干扰规程"关于无线电噪声辐射的B级限制。



电池

请遵守当地规定，妥善处理使用过的电池，请勿投入火中焚烧。

附加安全信息

请参见外箱随附的关于重要安全事项的附加说明。

请阅读本用户手册

敬请花一些时间仔细阅读本手册。它将帮助您正确安装和使用您的系统，并享受由此而来的先进功能。请保留您的用户手册以备日后参考。

介绍	5
开始之前	5
选择可播放碟片格式	5
核对区域代码兼容性	5
MP3兼容性	5
术语介绍	6
有限包修	7
记录	7
安装系统	8
拆箱事宜	8
选择安放您的3·2·1™ II的位置	9
安放媒体中心	9
安放扬声器	10
安放Acoustimass® 低音箱	11
连接系统	12
把Acoustimass® 低音箱与媒体中心相连	12
把扬声器与Acoustimass® 低音箱相连	12
连接天线	14
连接FM	14
将电视连接到媒体中心	15
连接音频	15
连接复合视频	15
把电视机和录像机连接到媒体中心	16
如果电视机拥有音频输出插口	16
如果电视机没有音频输出插口	17
有关录像机的考虑事项	18
高级设置选项	18
连接S-video端子(较高品质视频)	18
连接分量视频(最高品质视频)	19
连接数码音频设备	20
把有线电视、卫星电视、电视机和录像机与媒体中心相连	20
连接游戏机	22
安装遥控器电池	23
连接电源线	24
检查系统连接	25
系统控制与显示	26
遥控器控制	26
媒体中心	29
控制面板	29
显示窗	29
使用	30
打开和关闭您的系统	30
播放DVD	30
基本的DVD播放操作	31
使用家长控制功能限制播放DVD	31
播放CD	32
基本的CD播放操作	32
收听FM/AM收音机	33
调台	33
存储预设的电台	33
删除预设的电台	34
播放其他音源	34
使用睡眠定时	34

控制其他音频设备	35
设置您的遥控器控制其他音频/视频设备	35
直接输入设备编码	35
搜索设备编码	36
验证已输入的设备编码	38
改变频道控制选项	38
改变音源设置	39
使用设置菜单	39
查看设置菜单	39
改变设置菜单	40
FM-AM设置菜单	41
CD设置菜单	41
DVD设置菜单	42
电视机、有线/卫星接收器和AUX设置菜单	43
改变系统选项	44
使用系统菜单	44
查看系统菜单	44
改变系统选项	45
音频选项	46
视频选项	47
媒体中心选项	48
遥控器选项	49
DVD锁定选项	50
设置密码和限制级	50
美国电影协会(MPAA)分级制度	51
保养您的系统	52
清洁	52
清洁媒体中心	52
清洁扬声器	52
清洁光盘	52
更换遥控器电池	53
附件	53
故障与排除	54
故障检修	54
售后服务	55
技术参数	56
设备编码	附录1
有线电视设备编码	附录1
卫星电视设备编码	附录2
电视机设备编码	附录4
录像机设备编码	附录9
数码录像机设备编码	附录12

© 2004 Bose® 公司。本手册任何一部分不得重印、更改、散发或用于其他未经书面许可的用途。
 Dolby和双D标志是杜比实验室的注册商标。制作本手册已通过杜比实验室的许可。本手册属秘密资料，不得出版发行。
 1992 - 1997 杜比实验室。版权所有。本产品受美国和国际知识产品保护法保护。
 所有权归Macrovision公司和其他拥有该知识产品的所有者所有。使用这些受版权保护的技术必须经过Macrovision公司的授权。除非经过Macrovision公司的许可，否则必须用于家庭或者其他受限制观看的用途。不得进行逆向工程或反汇编。
 *DTS*和*DTS*数字环绕是数字影院系统(DTS)公司的注册商标。
 MPEG Layer-3(MP3)声音压缩技术经过Fraunhofer IIS和 THOMSON 多媒体认证。
 本产品受美国和国际知识产品保护法保护，归Cirrus Logic公司所有。这些受版权保护的技术只可用于Cirrus Logic本产品的集成电路。不得进行逆向工程或反汇编。

开始之前

非常感谢阁下购买了Bose®的3·2·1™ II 和3·2·1™ **GS** II DVD家庭娱乐系统。它具有华丽高雅的音质表现，使高级的家庭音响器材变得简单。使用Bose®先进的信号处理科技，3·2·1™ II 系统提供完美的立体声音乐效果，和逼真的环绕声影院效果。然而，它的安装只需要很简单的几个步骤，所以您可以立即享受您的娱乐系统。

您的系统包括：

- 一个小巧的控制中心，包含一体化的AM/FM收音机和DVD/CD播放器。
- 小巧、易于摆放的书架式扬声器，和一个可隐藏的Acoustimass® 低音箱。
- 易于使用的红外线遥控器。
- 控制中心输入端口可以连接其它音源设备(例如VCR、Cable或卫星电视)。

选择可播放碟片格式

3·2·1™ II 系统中的DVD/CD播放机可播放以下类型的碟片格式：

- Video DVD 
- Video CD 
- DVD - R , DVD+R
- Audio CD 
- CD - R 和CD - R/W
- MP3格式CD

核对区域代码兼容性

考虑到DVD播放机和DVD碟片的兼容性，它们的区域码必须匹配。这些区域码标注于DVD播放机和DVD碟片。3·2·1™ II家庭娱乐系统拥有一个与DVD光碟相匹配的区域号码。用户不能改变3·2·1™ II家庭娱乐系统的区域编码。因此在哪个区域购买的就是哪个区域的编码。

请核对3·2·1™ II系统包装盒或媒体播放中心底部的区域码。确认只选择与系统的DVD机区域码相同的碟片。例如1区的DVD机应该表注以下记号：



MP3兼容性

为与3·2·1™ II或3·2·1™ **GS** II家庭娱乐系统相匹配，MP3必须符合下列标准：

- 所有声轨必须在一个单独封闭话路中烧录；
- 光碟格式必须为ISO9660；
- 每个文件的扩展名必须为".mp3"，文件名中没有其它符号。

术语介绍

Aspect Ratio - 此屏幕高宽比为电视机的外体形状。是电视机画面的宽度和高度之比。我们标准的电视机画面是4:3。当前在美国通用两种标准比例：4:3和16:9。

Chapter - DVD中的章节。技术上被称为标题区分(PTT)。

Component Video-视频信号分为三个部分:高度和两个色彩信号(标志为YPbPr)。它提供了最高的视频分辨率,但并不适用于每种电视机。

Composite Video - 一个单独视频信号包含亮度、颜色和同步信息。NTSC和PAL是复合视频系统的两个例子。

Dolby Laboratories  - 由杜比实验室开发的一种适用于音频的编码格式。

Dolby Digital - 一种多声道的环绕声音频编码格式。

 - Dolby® 数码专利标志。

DTS - 一种多声道的环绕声音频格式。

 - DTS的标志。

DVD - 人所共知是 Digital Video Disc或 Digital Versatile Disc的首个字母缩写。音频/视频/数据都存储在12cm和8cm光盘。

DVD Video - 一个以DVD-ROM光盘存储和复制音频和视频信号的标准。基于MPEG video, Dolby Digital, MPEG audio和其它数据格式。

IR - infrared(红外线)的字母缩写。属于遥控类型,接收/发射指令通过红外线传送。

Letterbox - 投影的屏幕大小通常是16:9,而不是多数电视机的4:3。影片在屏幕画面转换成宽影幕格式。

MPEG - 一种将音频和视频数据压缩储存于光盘的格式。

MP3 - MPEG-1 Layer III 音频格式。这是一种压缩音频信号的格式,能够在一张CD上灌录下多小时的音乐。

NTSC - 是国家电视系统委员会(National Television System Committee)的缩写。该组织由美国黑白和彩色电视系统两部分组成。

PAL - 是逐行倒相彩色电视制式(Phase Alternate Line)的缩写。PAL格式只在西欧使用。

PCM - 一个未经压缩的数码编码代表信号。这是一种使用于CD和激光光盘的数码音频信号形式。它是经过编码用来传送或灌录的数据流。PCM也同样使用于其它类型的数
据交流。

S-video - 一种能分离传送亮度和色度信号的视频界面标准，通常使用4针mini-DIN接口，也叫Y/C。自从不需要梳状滤波器，S-video的视频质量就好于复合视频信号。绝大多数的high-end级电视机都有S-video输入。

Title - DVD目录组成部分的数量，可以包含影片内容外的部分。

Track - 单独选择灌录于音频磁带或碟片上的部分内容。

有限包修

购买Bose® 3•2•1™ II系列及3•2•1™ **GS** II 系列家庭娱乐系统，您可以享受有限的和可转移的包修服务。有关有限包修的具体说明请见系统随附的产品注册卡。请填写完整，邮寄给Bose® 公司。但是不这么做也不会影响到您的有限包修权利。

记录

系列编号位于媒体中心的底部和Acoustimass® 低音箱的后部。在联系Bose® 售后服务部门之前，请参照产品包装箱内的产品系列编号。

型号：3•2•1™ II系列 3•2•1™ **GS**II系列 (选择之一)

媒体播放编号：_____

Acoustimass® 低音箱编号：_____

经销商名称：_____

经销商电话：_____ 购买日期：_____

我们建议您将发票、保修卡和用户手册一同妥善存储。

拆箱事宜

请小心拆除系统的外包装。保留所有的包装材料，以备将来运送系统的需要。按照图1检查所配件

如发现系统的任何部分遭到损坏，切勿尝试使用。请立即通知Bose®公司或Bose®授权的经销商。关于同Bose®的联络信息，请查看包装箱内的保修卡。

警告： 为避免窒息的危险，请将塑料袋放于幼儿无法触及之处。

图1

系统包含内容

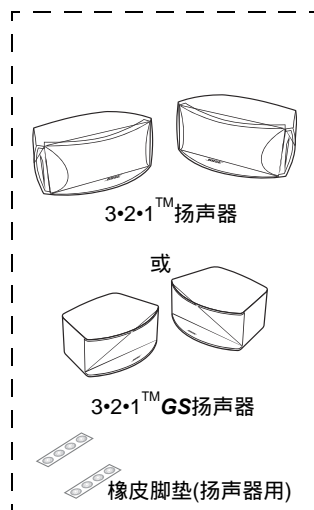
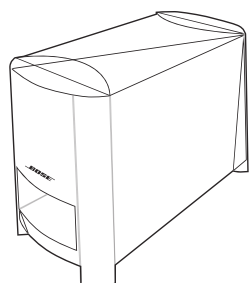

注意：如果您购买的是321™ GS II，那么在左右扬声器的连接头上会标有GS字样。



橡皮脚垫(低音箱用)

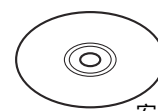
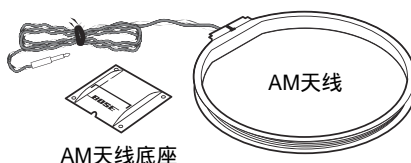
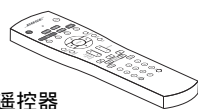

注意： 请您最好在现在就确定媒体中心和Acoustimass®低音箱底部的系列编号。请将这些系列编号填写在您的产品保修卡和本说明第7页相应的位置中。

选择安放您的3·2·1™ II 的位置

请您按照以下指示和图2说明，选择安放您的3·2·1™ II 系列系统设备的位置。

- ♪ **注意：**尽管以下指示可以帮助提供较好的系统表现，但是您也可以选择其他方便的摆放位置，并取得您满意的声音效果。

安放媒体中心

- ⚠ **小心：**切勿堵塞出风口。为了更可靠地操作产品避免过热，请将产品摆放在不会干扰到出风口散热的地方和位置。例如，不要把产品放在床上、沙发上或是可能会堵住出风口的类似地方。切勿将它作为内置式使用，例如放置在书架或柜子里等空气不能从出风口流通的地方。

- 把媒体中心放在不影响碟盖开关的地方。
- 确认媒体中心的摆放位置离Acoustimass® 低音箱和扬声器不远，够得着连接线。
- 确认媒体中心的摆放位置离周边音源设备(电视机/录像机或者有无线接收器)不远，够得着连接线。

- ♪ **注意：**确认媒体中心前方无阻碍，确保可以接收到遥控器发送的IR(红外线)指令。

图2

媒体中心和扬声器的示范摆放位置。

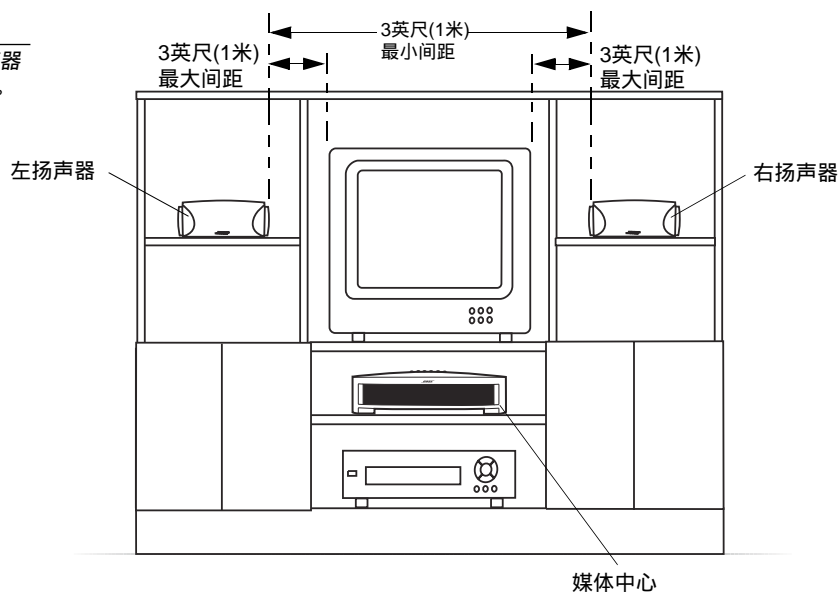

- ♪ **注意：**扬声器有磁屏蔽，可避免摆放在电视机上或附近时产生干扰。

安放扬声器

选择一个最佳位置摆放扬声器能让您更深刻感受到3•2•1™系列家庭娱乐系统传递的环绕声效果。

- 把两只扬声器放置在电视机顶部的两端或电视机左右两边相同距离的地方(如图2)。使两只扬声器保持在相同高度。
- 从电视机屏幕边缘到扬声器最多保持3英尺(1米)远。推荐从每一个扬声器边缘到电视机屏幕的距离是为了防止声音同画面脱节。
- 如果您使用书架或家庭影院支架。请把每个扬声器放置在架子前端。请不要在封闭的环境中摆放这些扬声器，可全面改变声音的质量和电影的效果。
- 两个扬声器中间至少保持3英尺(1米)距离，使环绕声效果处于最佳状态。

⚠ 小心: 选择一个稳定的水平面来安放扬声器。震动会引起扬声器移动，尤其在平滑的物体表面。例如大理石、玻璃或者高度磨光的木质物体表面。如果您将扬声器安放在一个平滑物体表面，确认使用附带的橡胶脚垫。您可以从Bose®客户服务中心购买额外的脚垫(配件号码：178321)。可参照保修卡的电话号码清单与Bose®公司联系。

🎵 注意： 扬声器可以放在Bose支架、台架或落地架上。可参见53页的“附件”部分，以订购多余电线等配件。

图3

扬声器的推荐方位

- 扬声器的设计只能底朝下摆放，Bose的标志向右。

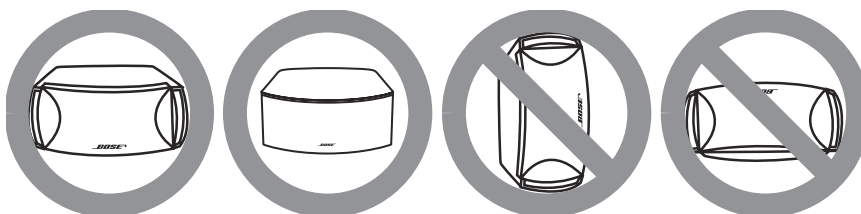

- 请确认扬声器笔直面向聆听区域。不要使扬声器做任何角度倾斜。使一个或两个扬声器的角度倾斜或远离聆听区域会改变系统的音质表现。

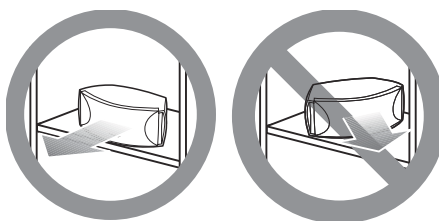

Acoustimass® 低音箱的摆放

- 在媒体中心的连线长度内，以及在电源插座的接线长度内。
- 把Acoustimass®低音箱与电视机和扬声器摆放在房间的同半边。(图4)
- 低音箱不防磁，需离开电视机至少3英尺(1米)远，以免干扰电视画面。

图4

Acoustimass®低音箱的推荐摆放位置

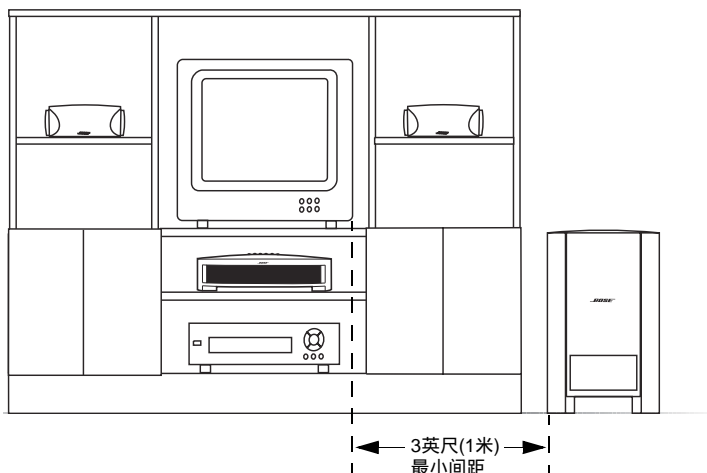

- 请将中号尺寸的橡胶脚垫贴在低音箱底部的每个角，橡胶脚垫将增加稳定性，并保护低音箱不被划伤。
- 选择一个便利的摆放位置，如桌子下面、沙发后面、椅子后面或者窗帘后面,但不要遮住散热孔。
- 将低音箱的出气孔对着房间或墙壁，可以防止过量的低音。
- 将低音箱正立摆放。不要侧面摆放或倒置。(图5)

图5

Acoustimass®低音箱的推荐摆放位置

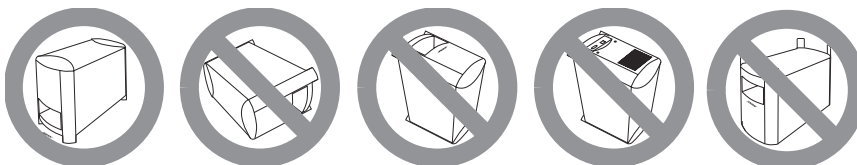

- ⚠️ 小心：不要堵塞低音箱的散热孔，以便散热通风。
- ⚠️ 小心：低音箱会产生磁场，尽管不会立即对您的录像带、录音带或其他磁性物质造成损坏，您不要将这些物品摆在它的上面或附近。

连接系统

⚠ 小心：不要插上低音箱电源，直到所有设备都已连接完毕。

🎵 注意：如果连接中需要额外的或更长的连接线，请联系Bose®公司。在致电前，请参照产品包装箱内的办公室电话清单。

把Acoustimass®低音箱与媒体中心相连

将Acoustimass低音箱连接线单个插头插入媒体中心后部面板上的插口(图6)，将另一端插入Acoustimass低音箱后部的输入插口。

🎵 注意：Acoustimass低音箱插口为针式插口，确保只能以一种方式插入接头。插入连接线时，确认接头上的箭头按钮面向上。

图6

把Acoustimass低音箱与媒体播放中心相连

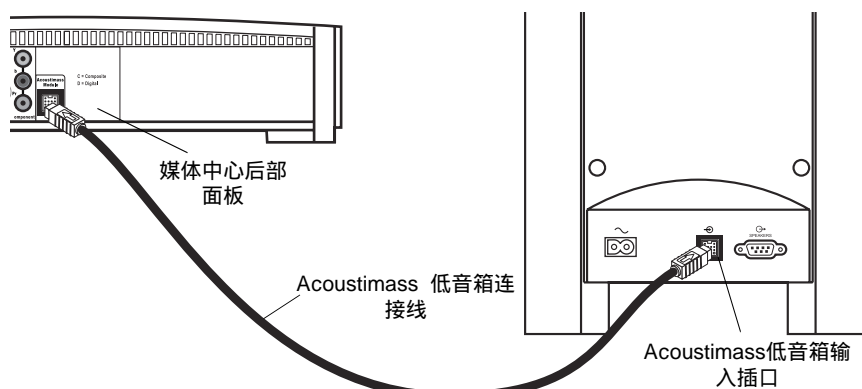

把扬声器与Acoustimass低音箱相连

1. 把扬声器连接线单个插头插入将Acoustimass低音箱后部面板的SPEAKERS插口(图7)，拧紧两边的螺杆。

图7

将扬声器与Acoustimass低音箱相连

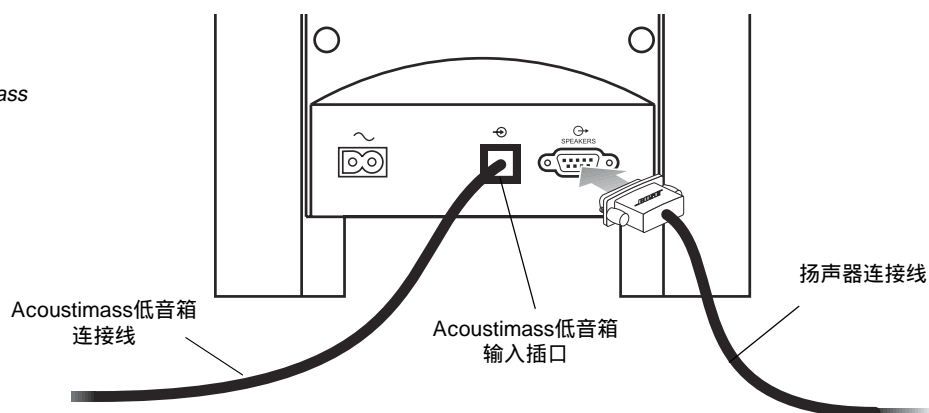

2. 抓住扬声器连线的另一端，将连接线分离可以分别连接各个扬声器(图8)。

图8

分离扬声器连线的左右两股

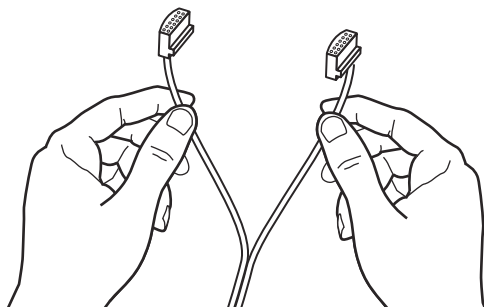

注意：如果您购买的是3·2·1™ II GS系列系统，扬声器连接头的左右将标有“GS”标志。

3. 将LEFT(左)连接线插头插入左边的扬声器背后接口(如图9)。将RIGHT(右)连接线插头插入右边的扬声器背后接口。

图9

连接扬声器的左右连接线

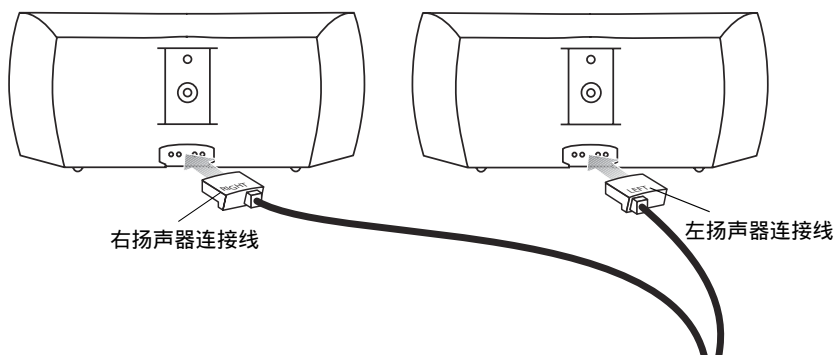

🎵 注意：确定连接线接头完全并牢固插入扬声器接口。

连接天线

媒体中心的后部面板留有AM和FM收音天线插孔(图10)。确认向两边伸直天线，以获得最佳的接受效果。

图10

连接天线

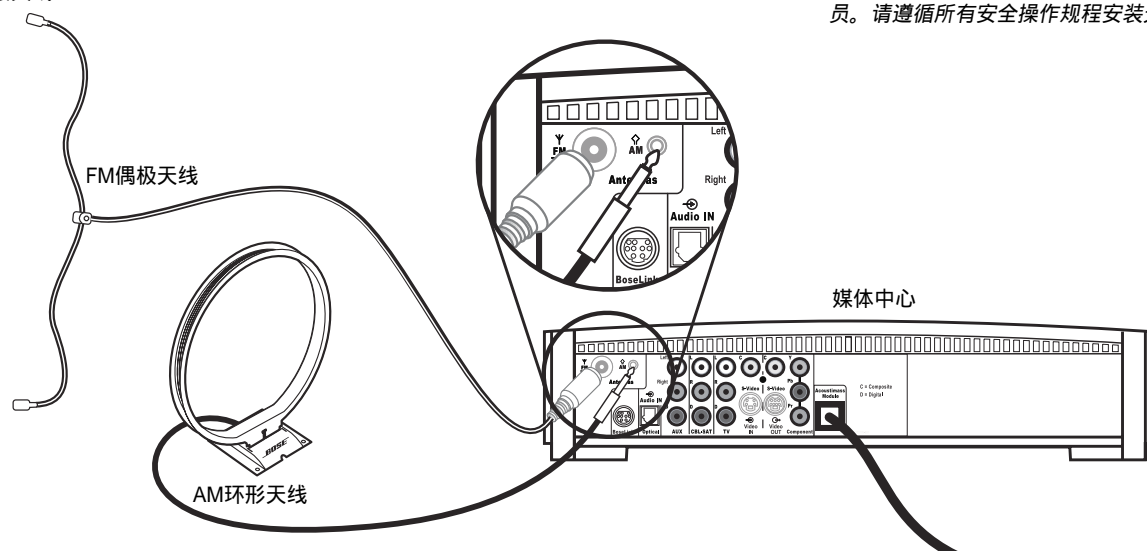

注意：可使用室外天线代替系统包含的天线。需要安装室外天线，请咨询专业人员。请遵循所有安全操作规程安装天线。

FM天线

将FM天线的一端插入媒体中心后部面板的FM天线端口内。将另一端两边分开并移动，以寻找FM最适宜的接收位置。使天线尽量远离媒体播放中心或其他设备。

AM天线

将AM天线的一端插入媒体中心后部面板的AM天线端口内。将天线尽量远离媒体中心最少20英寸(50厘米)，远离低音箱最少4英尺(1.2米)。用环形天线尝试寻找一个AM最适宜的接收位置。按照AM环形天线的安装说明将天线装在底座上，或者您可以将它挂在墙上。

安装有线广播

有些有线电视提供FM电台信号。这个连接通过媒体中心后部面板的外接FM接口实现。需要此项服务，请联系您的有线电视供应商。

- 注意：确认在安装有线电台接收器时应包括一个TV/FM信号分离器，否则媒体中心只接收FM电台频率，而不能接收电视频率。如果需要，请联系您的有线电视供应商。

将电视机连接到媒体中心

🎵 **注意：**如果您的3·2·1™家庭娱乐系统同时用于电视机和录像机，请跳过本章直接进入第16页的“把您的电视机和录像机连接到媒体中心。”

连接音频

🎵 **注意：**如果您的电视机没有音频输出插口，请参见第17页的“如果电视机没有音频输出插口”。如果您的电视机拥有音频输出插口，请安装以下说明操作。

1. 把随机所附带的音频连接线的一端接入媒体中心背面的**TV Audio IN**插口(图11)。把白色RCA插头接入电视机的白色(L)接口。把红色RCA插头接入电视机的红色(R)接口。
2. 把音频连接线的另一端接入电视机的音频输出插口。把白色RCA插头接入电视机的白色AUDIO OUT L接口。把红色RCA插头接入红色AUDIO OUT R接口。

连接复合视频

🎵 **注意：**有些装有标准电视有线接头的老式电视机没有复合视频或者S视频端子输入。这些电视不能和任何DVD机兼容。与这些电视机时，需要一个射频调节器。您可以在当地的电器商店购买射频调节器。

1. 把随机所附带的视频连接线(黄色)的一端接入媒体中心背面的**Video OUT C**插(图11)。
2. 把视频连接线的另一端接入电视机的两个视频输入插口的任意一个插口。

图11

把电视机(复合视频)与媒体中心相连

大多数电视机都拥有几个视频输入插口(例如：Video 1、Input 1，或者是Aux)。当您把黄色视频线接入其中一个的时候，请注意您选择输入的插口名称。为正常在电视机上播放DVD，您必须选择相应的视频输入设置。

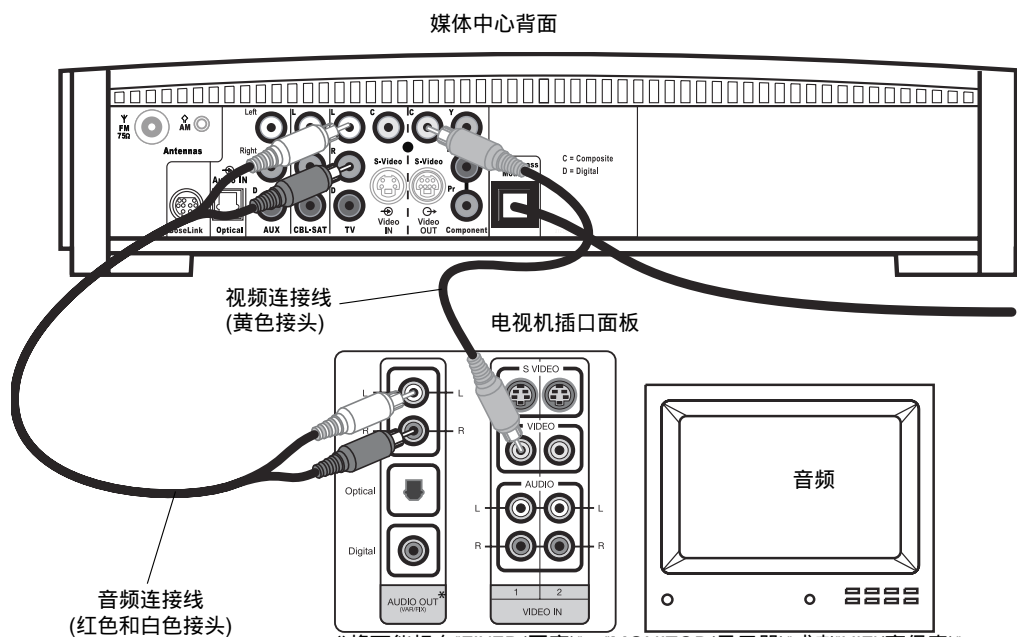

将电视机和录像机连接到媒体中心

🎵 **注意：**有两种方法可以把您的电视机和录像机连接到媒体中心。在操作前，您必须确定您的电视机是否拥有音频输出插口。如果需要，请查看电视机用户手册。

如果电视机拥有音频输出插口

如果您的电视机拥有音频输出插口，您可直接把电视机连接到3·2·1™家庭娱乐系统(图12)。

1. 把随机所附带的音频连接线(黄色)一端接入媒体中心背面的**TV Audio IN**插口(如图12)。把白色RCA插头接入电视机的白色(L)接口。把红色RCA插头接入电视机的红色(R)接口。
2. 把音频连接线的另一端接入电视机的音频输出插口。把白色RCA插头接入电视机的白色**AUDIO OUT L**接口。把红色RCA插头接入红色**AUDIO OUT R**接口。
3. 把随机所附带的视频线(黄色)一端接入媒体播放中心背面的**Video OUT C**(复合)插口。把该视频线的另一端接入电视机两个视频输入插口的任意一个插口。

图12

把电视机和录像机与媒体中心相连

大多数电视机都拥有几个视频输入插口(例如：Video 1、Input 1，或者是Aux)。当您把黄色视频线接入其中一个的时候，请注意您选择输入的插口名称。为正常在电视机上播放DVD，您必须选择相应的视频输入设置。

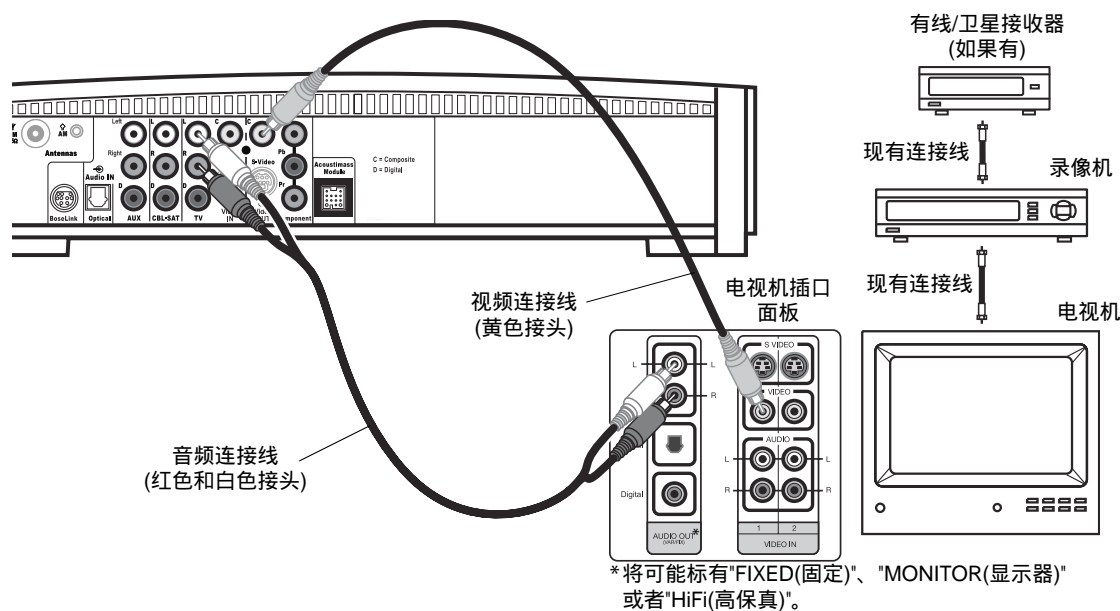

如果电视机没有音频输出插口

如果您的电视机没有音频输出插口，您必须通过第二音源把音频输入3·2·1™系统，如录像机。此类连接，您需要额外的视频连接线，如果需要，可以在当地的电器商店购买。

1. 把随机所附带的音频连接线一端接入媒体播放中心背面的**AUX Audio IN**插口(图3)。把白色RCA插头接入AUX白色(L)接口。把红色RCA插头接入AUX红色(R)接口。
2. 把音频连接线的另一端接入录像机**AUDIO OUT**插口。把白色RCA插头接入电视机的白色**AUDIO OUT L**接口。把红色RCA插头接入红色**AUDIO OUT R**接口。
3. 把随机所附带的视频线(黄色)的一端接入录像机背面的**VIDEO OUT**插口。把该视频线的另一端接入媒体中心背面的**Video IN C(复合)**插口。
4. 把第二个根视频线(黄色)的一端接入媒体中心背面的**Video OUT C(复合)**插口。把第二个根视频线的另一端接入电视机的视频输入插口。

图11

电视机没有音频输出插口时的安装

大多数电视机都拥有几个视频输入插口(例如：Video 1、Input 1，或者是Aux)。当您把黄色视频线接入其中一个的时候，请注意您选择输入的插口名称。为正常在电视机上播放DVD，您必须选择相应的视频输入设置。

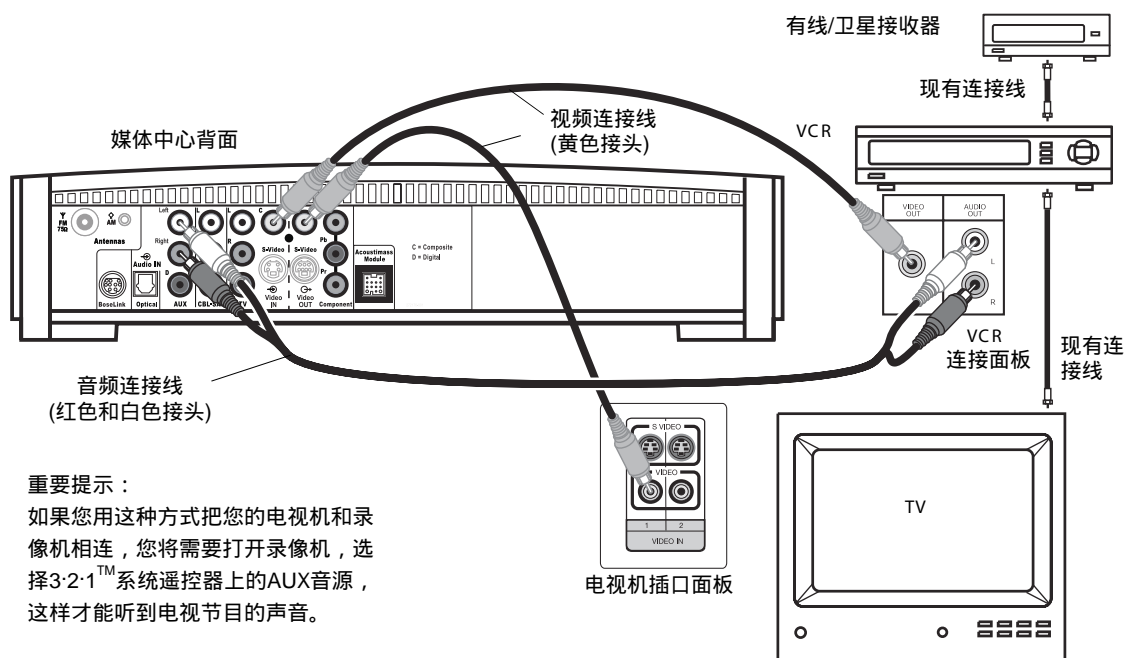

重要提示：

如果您用这种方式把您的电视机和录像机相连，您将需要打开录像机，选择3·2·1™系统遥控器上的AUX音源，这样才能听到电视节目的声音。

有关录像机的考虑事项

- 有些电视机/录像机的组合部件可能无法与3·2·1™ II 系列家庭娱乐系统配套使用。请查看您的电视机/录像机用户手册。
- 立体声录像机具有最好的收音表现。如果您的录像机只有一个音频输出插口，而且没有标识Stereo或者Hi-Fi标志，那么您的录像机是单声道录像机。您将需要一个Y形转接器连接线(可以在电器商店购买到)把音频与媒体中心相连。此类安装时，您需要选择"单声道解码"(参见第43页的"电视机，有线/卫星接收器和AUX设置菜单")，使您的3·2·1™ 系统从单声道音源中模仿出环绕声音效果。否则，您从两个扬声器中听到的只能是单声道声音。

高级设置选项

连接S-Video端子(较高品质视频)

许多电视机都具有一个S视频端子输入插口，用于传输较高品质的电视画面，而不通过如图11所示的复合视频输出连接传输较高品质的电视画面。进行此类连接，您将需要一根S视频端子连接线(您可以向您的Bose经销商或者当地电器零售商手中购买)。

- 把S视频端子连接线的一端接入媒体中心的**S-Video OUT**插口(图14)。
- 把S视频端子连接线的另一端接入电视机的**S-VIDEO IN**插口。

图14

把电视机和录像机与媒体中心相连

重要提示：

如果您使用S视频端子把您的电视与媒体中心相连，您还必须使用S视频端子把所有其他设置(如有线电视和录像机)与媒体中心相连。

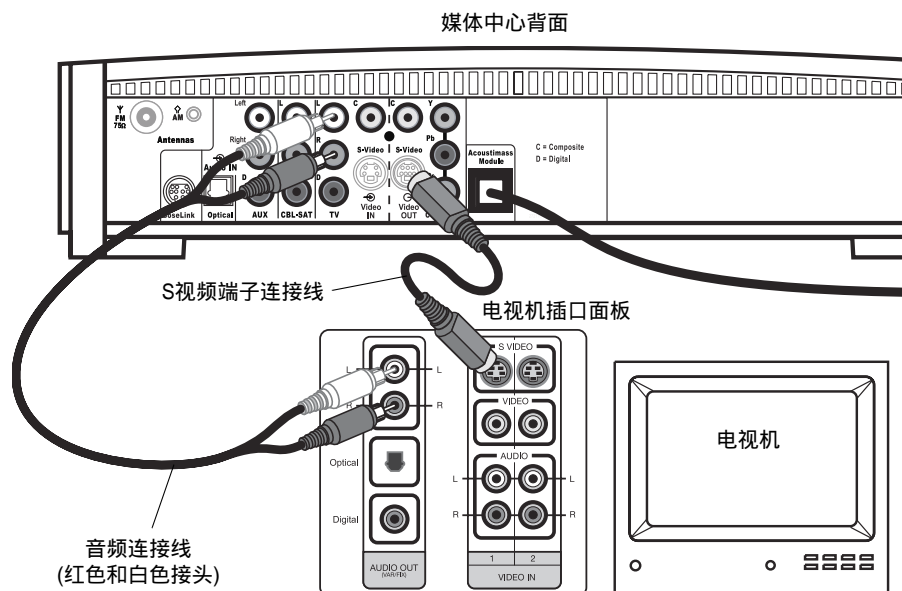

连接分量视频(最高品质视频)

♪ **注意：**如果要使用3·2·1™系统的逐行扫描功能，您必须连接分量视频。您的电视机也必须支持该功能。如果要打开逐行扫描功能，请参见第47页的"视频选项"。

如果要观赏到最高品质的DVD视频，您需要在媒体中心和电视机之间进行分量视频连接。为此，您的电视机必须具有分量视频插口(一般标识为Y、Pb和Pr)。请查看您的电视机用户手册，更多了解相关信息。

进行分量视频连接，您将需要3根足够长的视频连接线，能够从媒体中心到达您的电视机(图15)。如果您的电视机没有随附这种连接线，您可以单独购买。

1. 在媒体播放中心背面，把一根视频线接入**Component Y, Pb和Pr**视频输出插口(图15)。
2. 把每根视频线的另一端接入电视机后面(颜色或者编号)对应的分量视频插口。

图15

把电视机(分量视频)与媒体中心相连

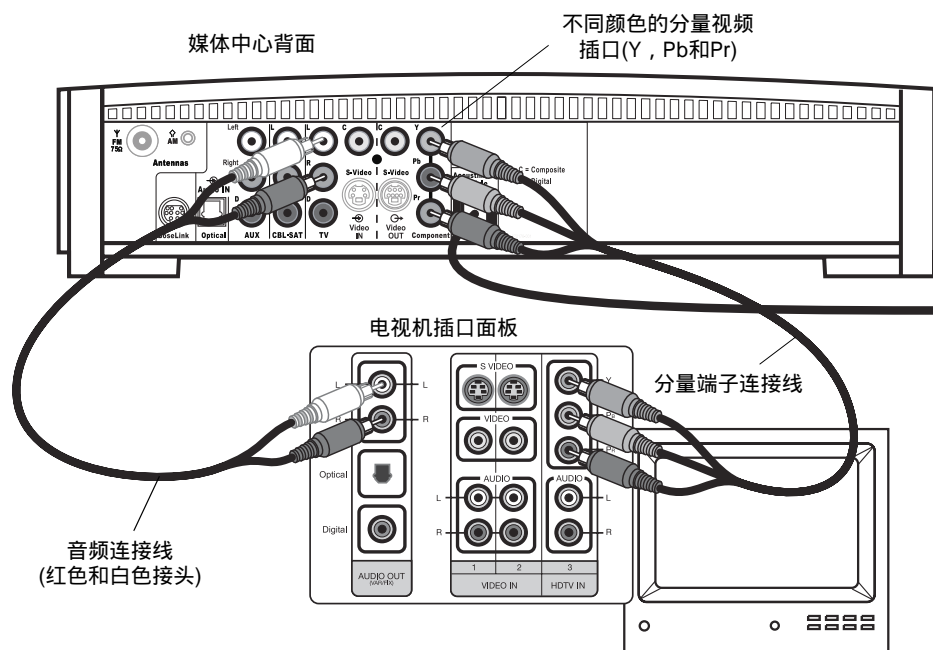

分量视频用户重要提示：

C(复合)或者**S-Video IN**插口接收的输入信号不通过**Component Video OUT**插口。如果您把一个外置视频设备与**C**或者**S-Video IN**插口相连，您还必须把媒体播放中心上的**C**或者**S-Video OUT**插口与电视机上相应的视频输入插口相连。如果要查看电视机的外置输入视频，您将需要选择该设备使用的电视视频输入选项。如果要查看3·2·1™系统的屏幕菜单，您将需要切换回到电视机的分量视频输入模式。

♪ **注意：**如需获知更多信息，或者需要购买视频线，请与当地电器商店或者授权的Bose产品经销商联系。

连接数码音频设备

有些音频设备可能具有数码音频输出功能，可以表现出更好的声音。可以相应地使用一根光缆数码连接线或者一根同轴数码连接线，把这个输出与媒体中心上的数码输入相连。您可以在当地电器商店购买所需连接线。

在媒体中心背面，一根光缆数码连接线与OPTICAL插口相连。一根同轴连接线与标识为D的音频输入插口相连。

- ♪ **注意：**3·2·1™系统的数码音频输入不能够为来自外置音频设备的DTS比特流解码，只能为来自内置DVD机的DTS比特流解码。
- ♪ **注意：**在享受光缆连接效果之前，您将需要在系统设置菜单中把光缆接头给音频源。请参见第48页的“媒体中心选项”。

图16

媒体中心数码音频输入插口

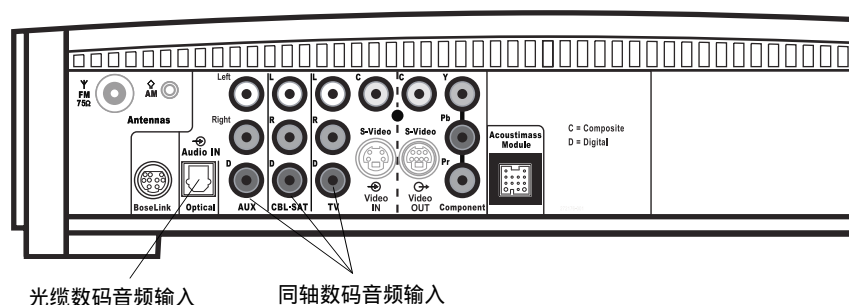

把您的有线电视、卫星电视、电视机和录像机与媒体中心相连

您可以随心所欲地为您的3·2·1™家庭娱乐系统添加3个外置音频设置，包括把您的电视机直接与媒体中心相连。

图17显示的是使用电视机、录像机、有线电视和卫星电视的高级设置。在该设置过程中，请注意以下几点：

- S视频端子连接用于把有线电视/卫星信号传输给媒体中心。因此，这也通过S视频端子连接把媒体中心输出的视频信号传输给电视机。
 - 模拟和数码连接线音频连接线将用于有线电视/卫星电视。作为一个选择，您可以使用一根光缆数码连接线。但是，在您可以享受此连接效果之前，您将需要在系统设置菜单中把光缆接头分配给有线电视/卫星电视音源。请参加第48页的“媒体中心选项”。
 - 把音频设备与媒体中心插口相连时，记住红色插口与右声道(R)相连，白色(或者黑色)插口与左声道(L)相连。
 - 欲或者连接录像机和电视机的具体信息，请参见这些视频设备的用户手册。
- ♪ **注意：**本用户手册提供的推荐建议仅仅是把外置设备与3·2·1™ II系列系统外置相连的基本建议。如果这些外置设备的制造商有所不同，连接的方法和术语都将有所不同。请查询这些设备的用户手册，在进行任何连接之前，确定安装和使用方法。

图17

有关电视机、录像机、
有线电视和卫星电视的
高级安装

媒体中心

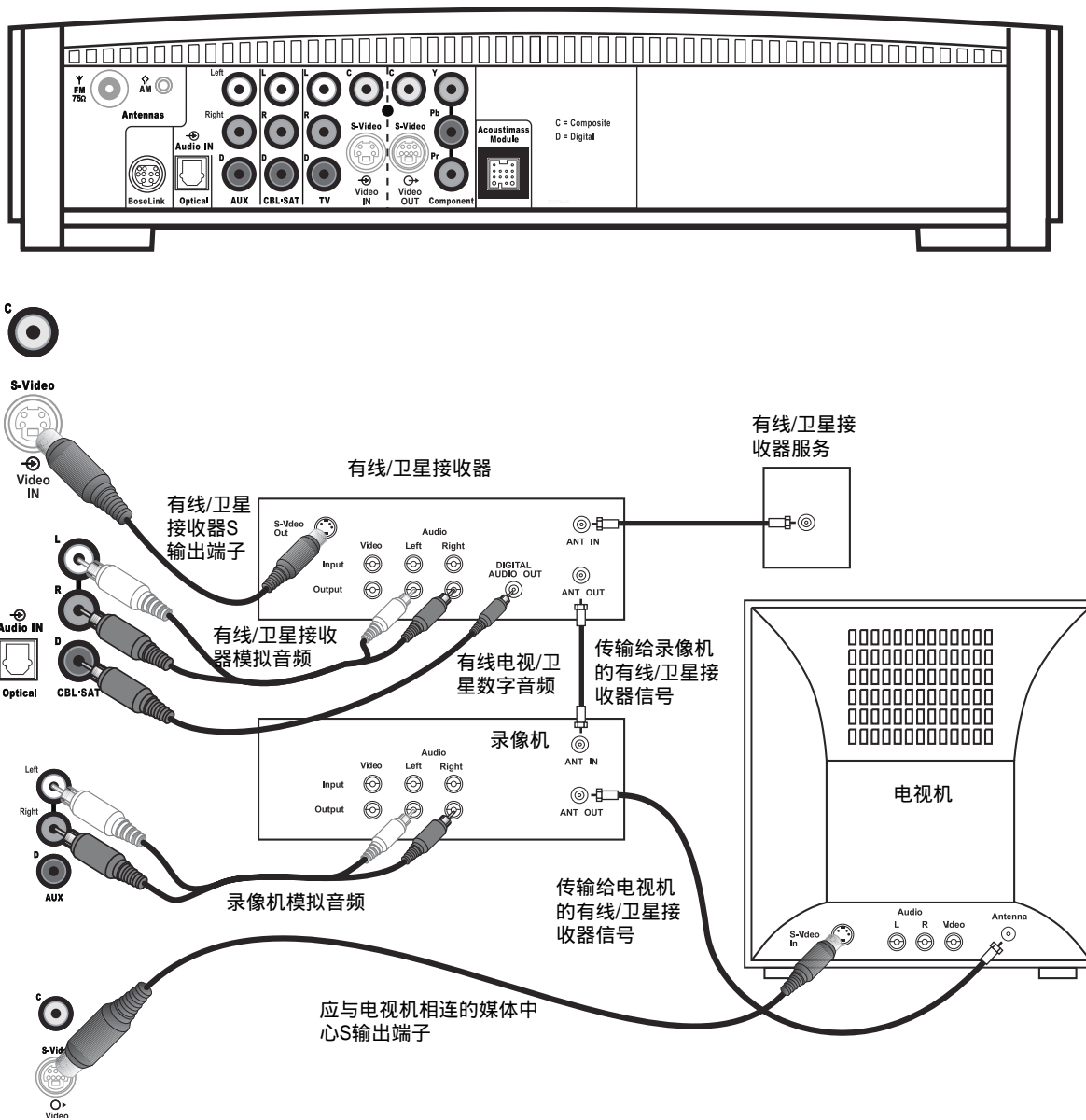

连接游戏机

把游戏机音频输出端口与**AUX LEFT**和**AUX RIGHT**输入插口相连。把游戏机的视频输出与**C(复合)Video IN**插口相连。

图18

连接游戏机

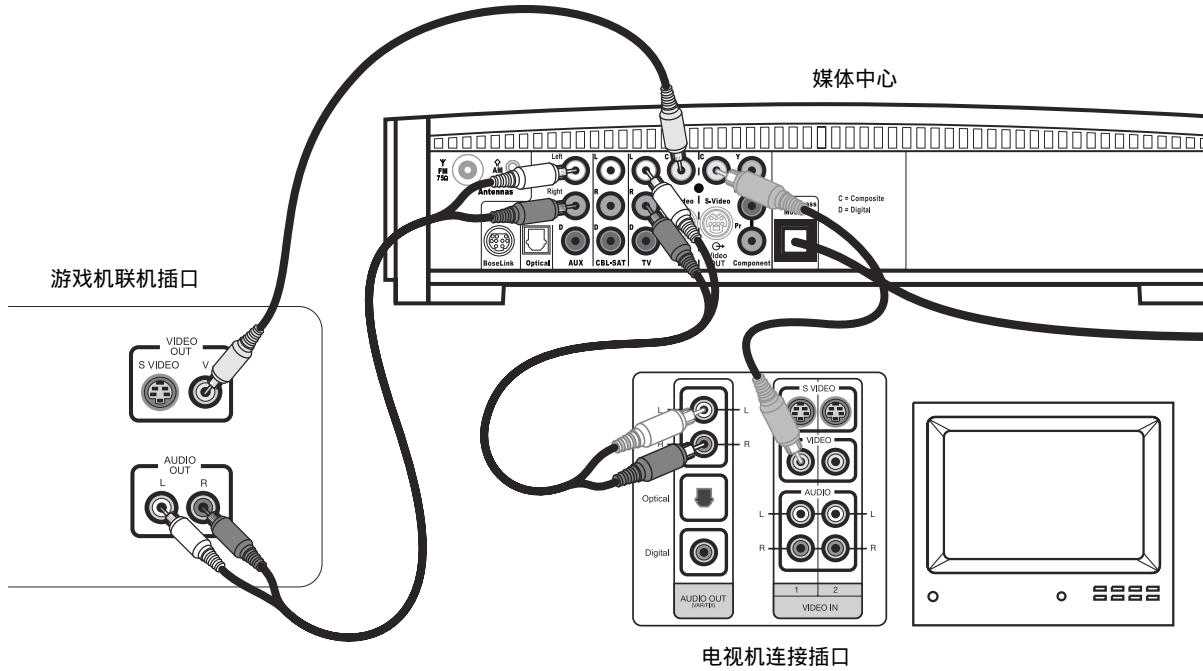

重要提示：

如果您用这种方法连接您的游戏机，您将需要在3·2·1™遥控器上选择AUX音源按键，这样才能听到游戏机的声音。

安装遥控器电池

1. 打开遥控器背后的电池盒。(图19)
2. 如图所示,放入两节附带的AA(IEC - R6)1.5V电池,或同类型电池。按电池的(+)对电池盒的(+),电池的(-)对电池盒的(-)。
3. 关上电池盒盒盖。

🎵 **注意：**当遥控器长期不用或电池耗尽,请取出电池。

图19

放入电池

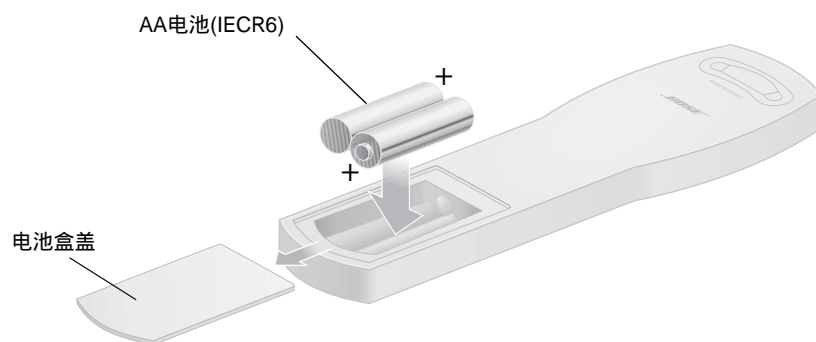

连接电源线

⚠ 小心：在连接电源线之前，请您确定Acoustimass® 低音箱后面双电压开关的电压适当(115V或者230V)。如果您不能确定您所在地区的正常电压数，请咨询当地的电力部门。

1. 把电源线的小接头一端接入低音箱AC INPUT接头(图20)。
2. 把电源线的另一端接入AC电源(主电源)插座。

🎵 注意：电压为220-240V时，将Acoustimass低音箱开关拨到(I)的位置。

图20

连接电源线

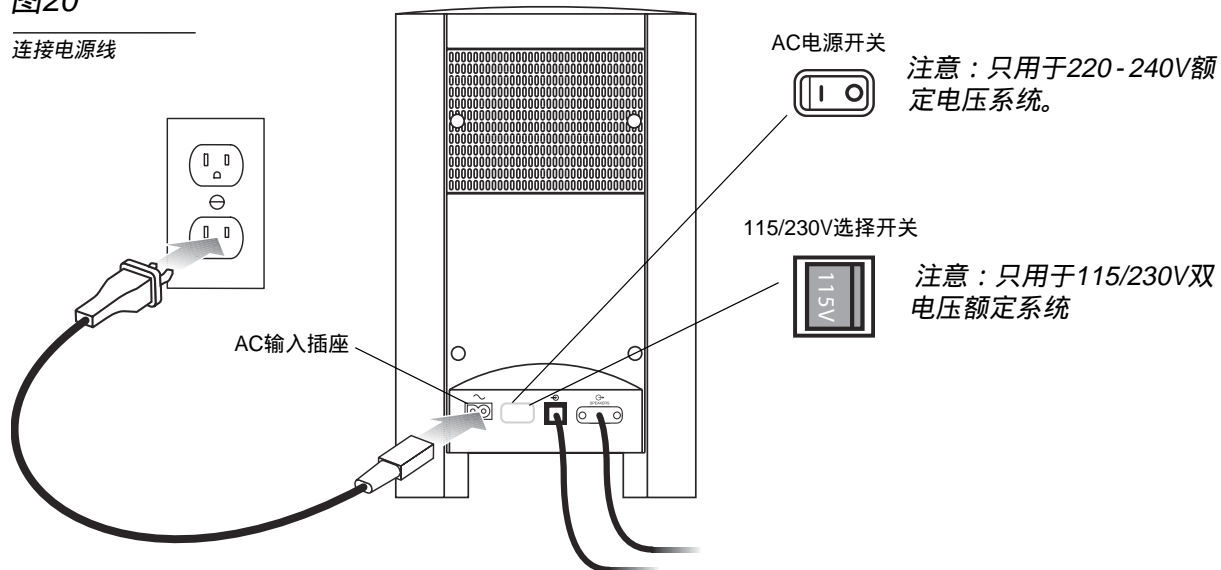

检查系统连接

1. 在继续操作之前，请您检查以下项目：
 - 所有的连接线都与您选择的安装设备相连。
 - 遥控器内已经装入电池。
 - 电源线已经安装并插入随时可用的AC插座。
 2. 打开您的电视机。使用您的电视机遥控器打开电视机。
 3. 选择正确的电视视频输入，查看3·2·1系统的视频输出情况。
 - 在安装期间，查看您所使用的电视机视频输入的名称。
 - 使用您的电视机遥控器，为您的3·2·1系统选择视频输入。视频输入按键将可能标识"TV Input"、"TV/VCR"或者"AV"文字。请参见您的电视机用户手册，寻求帮助。
 4. 关闭电视机的扬声器。
 - 请参见您的电视机用户手册，寻求帮助。
 - 如果您的电视机没有关闭内置扬声器的选项，您可能需要调整3·2·1系统的音量和您的电视机音量，直到声音令您满意为止。
 - 而对有些电视而言，关闭内置扬声器后，您可能需要把电视音量调高75%到100%，这样您才能听到3·2·1™家庭娱乐系统的音频。参见您的电视机用户手册，寻求帮助。
 5. 打开您的3.2.1™系统。
 - 将3·2·1™系统的遥控器对着媒体中心，按下**On-Off**按键。
 6. 播放3.2.1™DVD安装盘。
 - 按下媒体中心控制面板上的**Eject**按键。
 - 将安装DVD盘置入碟片托盘。
 - 再次按下**Eject**按键，关闭碟片托盘。DVD将自动开始播放。如果不自动开始播放，请按下Play()按键。
- ♪ **注意：**在完成所有连接后，请您务必播放系统装箱随附的DVD安装盘。这将帮助您验证您所进行连接，表现出理想的声音。

遥控器控制

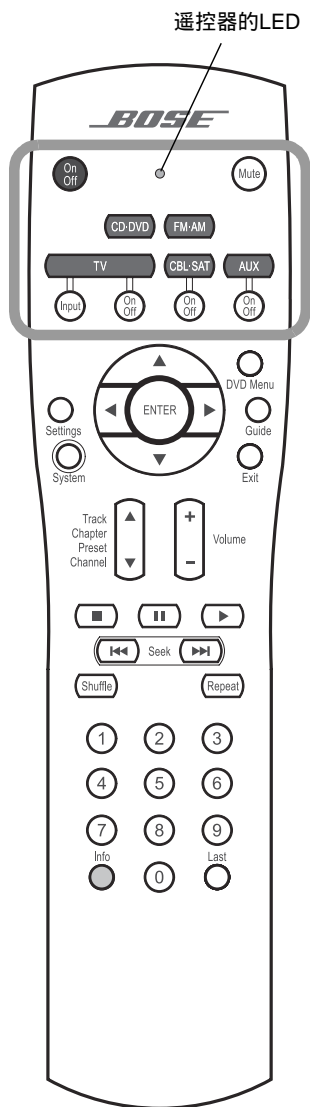

打开和关闭系统。



LED(发光二极管)状态：

- 正常操作期间保持关闭(不照明)状态。
- 安装模式下保持打开状态。按下每个按钮时短暂闪动。
- 在安装期间如果按错按钮，或者输入不可用的设备代码时，快速闪动8次。
- 没有按下按键10秒后，快速闪动8次，遥控器退出安装模式。



静音或者存储目前音源的音量。



选择系统内置的CD/DVD播放器并打开系统。



- 选择系统内置收音机作为音源并打开系统至上次选择的AM/FM电台。
- 选择调谐器时，在AM和FM之间切换。



TV：打开系统，选择电视机作为音源。



Input：改变您的电视机的外置输入音源。例如，您的电视机可能具有两个外置输入音源，一个与有线电视相连，另一个与您的录像机相连。按下这个按钮将在有线电视和录像机之间切换。*

On/Off：打开或者关闭您的电视。*



CBL - SAT：打开系统，选择卫星电视/有线电视作为音源。



On/Off：打开或关闭您的卫星电视/有线电视。



AUX：打开系统，选择AUX作为音源。



On/Off：打开或者关闭与AUX插口相连的录像机

*要求进行特别的遥控器设置。请参见第35页的“设置您的遥控器控制其他音频/视频设备”。

遥控器控制 - 续

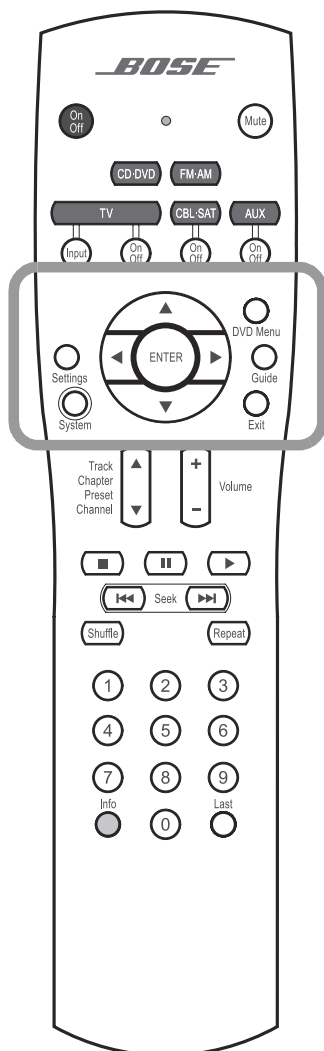

Settings

在电视机屏幕或者媒体中心显示屏内显示当前音源的设置菜单。



System

在电视机屏幕上显示系统菜单。



DVD Menu

- 在电视机屏幕上显示当前播放DVD菜单。
- 在电视屏幕上显示有线电视/卫星电视、录像机或者个人视频像机的主菜单。(如果支持的话)



Guide

在电视机屏幕上显示电视节目菜单(如果支持的话)。



Exit

退出电视机屏幕或者媒体中心显示屏内的设置菜单、系统菜单或者电视节目菜单(如果支持的话)。



- 上下调节AM/FM电台的下一个高/低频。
- 在屏幕菜单上，选择下一个项目。

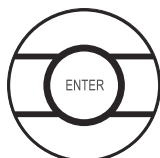

确定菜单选项，或者进入下一菜单选项。



上下左右移动进入屏幕和媒体中心屏幕显示的菜单。

***要求进行特别的遥控器设置。请参见第35页的“设置您的遥控器控制其他音频/视频设备”。**

遥控器控制 - 续

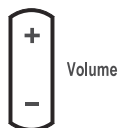
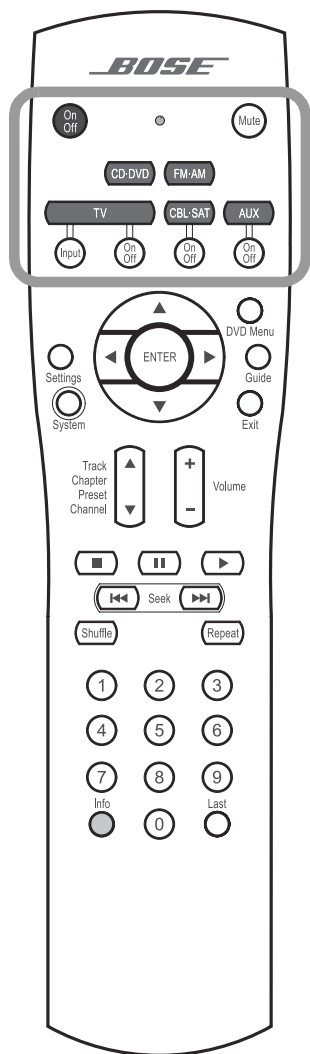

Volume

- 升高或者降低当前音源的音量。
- 在静音模式下，按下+按钮可解除该模式。
- 按下-按钮，降低当前音源的音量，但是不解除静音模式。



Track
Chapter
Preset
Channel

如果遥控器已经设置可以控制电视机，按下该按钮，可以跳读到下一个/前一个CD曲目或DVD章节、预设的电台频率或电视频道。



- 停止碟片播放器。
- 只适用于DVD，停止播放碟片，系统存储DVD的播放位置。按下▶按钮，系统将从存储的播放位置继续播放碟片。再次连按◻按钮，媒体中心从碟片的开始位置播放碟片。



- 暂停当前正在播放的碟片。
- 再次按下◻按钮(或者按下▶按钮)，系统将恢复播放碟片。
- 无操作20分钟后，碟片播放机将停止，返回到碟片的开始位置，等待下一个指令。



开始播放碟片。



- 向后或者向前搜索读取CD曲目。
- 向后或者向前搜索读取DVD章节。
- 向后或者向前搜索播放信号最强的收音机电台。



随机播放CD音频曲目。再次按下此按钮，取消随机播放模式。



重复播放整张CD、CD曲目、DVD章节或者DVD标题。再次按下此按钮，改变重复模式。

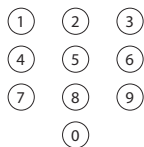

- 按下相应的数字按钮，选择某一CD曲目、DVD章节、预置电台或者电视频道。
- 改变某些菜单选项中的数值。



- 如果设备支持的话，显示或者退出有线电视/卫星电视信息窗口。
- 在播放MP3 CD期间，按下此按钮，显示或者退出媒体播放中心显示屏内的艺术家和标题信息。

如果您的电视机支持的话，跳到前一个电视频道。

媒体中心

媒体中心上部有一个控制板，显示区显示当前系统状态，以及位于控制台前端的碟片托盘。

控制板

媒体播放中心上端共有六个按钮。其功能都可以通过遥控器来控制。

图21

媒体中心控制

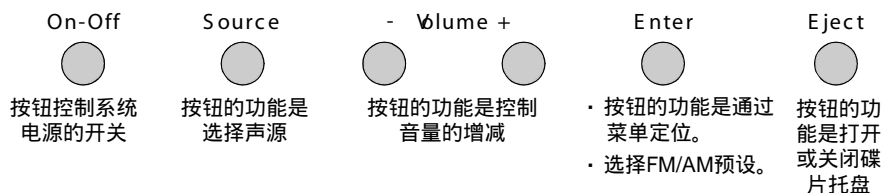
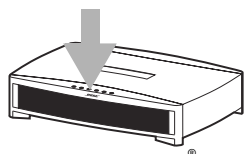

♪ **注意：**如果选择其他声源，可以按**Source**按钮，若要控制新声源，必须按住遥控器上的声源按钮。

显示窗

系统启动时，指示灯指示系统的状态。下图所有选项不会同时立刻闪亮(如图22)。指示灯随着你的选择或调整而闪动。

图22

媒体播放中心指示



打开和关闭您的系统

打开和关闭系统

- 按下3·2·1™遥控器上的**On/Off**键。
- 或
- 按媒体中心顶部的**On/Off**键。

打开音源

- 按3·2·1遥控器上的**CD-DVD**，**FM-AM**，**TV**，**CBL-SAT**或**AUX**键。

🎵 **注意：**您的3·2·1系统遥控器可以设置用于控制其他音频设备，如您的电视机、录像机、有线电视或者卫星电视。请参见第35页的“设置您的遥控器控制其他音频/视频设备”，获取更多说明信息。

播放DVD

在第一次播放DVD之前：

- 了解您的3·2·1™遥控器的操作。详见第26页“遥控器控制”。
- 必须确认电视机上的视频输入是否正确。在播放DVD时，请将电视机的视频输入端口与媒体中心的视频输出端口相连接。详见第15页的“将电视机连接到媒体中心”。
- 如果您选择正确的电视机视频输入端口，请参考您的电视机用户手册。
- 第一次必须要播放随机附送的安装光盘，它可以帮助您校正连接，保证您系统的音质完美。

1. 打开您的电视机。
 2. 按3·2·1™遥控器上的**CD/DVD**键。
 3. 按媒体中心操作面板上**Eject**键，打开碟片托盘。
 4. 把DVD碟片放入托盘。
 5. 按下**Eject**键关闭碟片托盘。
- DVD碟片将会自动播放。如果没有，按一下3·2·1™遥控器上的**Play**键。

🎵 **注意：**DVD碟片之间也可能各不相同。例如，观看电影时，只有您所观看的影碟提供字幕信息，您才可以选择显示字幕。







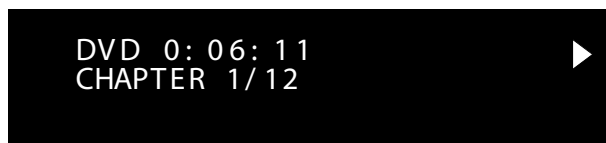





播放DVD时，媒体中心前面显示窗就会显示已播放的时间和章节号码。

图23

DVD显示信息示范



基本的DVD播放操作

- 
 - 按下**Pause**(暂停)按钮，暂停播放影片。
 - 再次按下**Pause**(暂停)按钮，或者按下**Play**(播放)按钮，恢复播放暂停的CD。
-  OR 
 - 按下  按钮，中断播放影片。
 - 按一次  按钮，中断播放影片。系统将把影片保持在中断的位置。按下**Play**(播放)按钮，从中断位置恢复播放影片。
 - 或者
 - 按下  按钮两次。中断播放影片，系统返回到碟片的开始位置。按下**Play**(播放)按钮，重新开始播放碟片。
- 
 - 按下**Chapter ▲** 按钮，跳到当前DVD的下一章节。
 - 按下**Chapter ▼** 按钮，跳到当前DVD的前一章节。
- 
 - 播放某一章节时，按下**Repeat**(重复)按钮，系统将重复播放该章节。
- 
 -  倒带， 快进。
- 
 - 按下媒体播放中心上的**Eject**(弹出)按钮，停止播放碟片，并打开碟片托盘。

 **注意：**欲获知关于改变DVD相关音源设置的信息，请参见第42页的“DVD设置菜单”。

使用家长控制功能限制播放DVD

DVD Lock(锁定)菜单可以使您限制您的某些家庭成员观看某些可能包含不适合播放内容的DVD碟片。您可以通过按下遥控器上的**System**键，进入DVD Lock(锁定)菜单。您可以在此菜单中设置不同分级影片的观看密码。欲获知有关使用DVD Lock(锁定)的说明信息，请参见第50页的“DVD Lock(锁定)选项”。

播放CD



1. 按下3·2·1™系统遥控器上的**CD/DVD**按钮，打开3·2·1系统，并选择CD/DVD作为音源。

Eject



2. 按下媒体中心控制面板上的**Eject**(弹出)按钮，打开碟片托盘。

3. 将CD碟片置入碟片托盘。

Eject



4. 再次按下**Eject**按钮，关闭碟片托盘。



5. CD将开始自动播放。如果不自动播放，请按下3·2·1系统遥控器上的**Play**(播放)按钮。

基本的CD播放操作



· 按下**Pause**(暂停)按钮，暂停播放CD音频碟片。

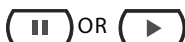

· 再次按下**Pause**(暂停)按钮，或者按下**Play**(播放)按钮，恢复播放暂停播放的CD音频碟片。



· 按下 **■** 按钮，停止播放CD音频碟片。



· 按下**Track ▲**按钮，跳到当前CD的下一曲目。按下**Track ▼**按钮，跳到当前CD的前一曲目。



· 长时按下**Seek ◀◀**按钮，向后搜索当前正在播放的CD。长时按下**Seek ▶▶**按钮，向前搜索当前正在播放的CD。

· 按一次**Seek ▶▶**按钮，前进到下一首歌曲。



· 按下**Repeat**(重复)按钮，进入REPEAT TRACK(重复曲目)模式。再次按下该按钮，进入REPEAT DISC(重复整张碟片)状态。再次按下该按钮，关闭重复功能(REPEAT OFF)。



· 按一次**Shuffle**(随机播放)按钮，进入SHUFFLE DISC(随机播放整张碟片)模式。再次按下该按钮，关闭随机播放模式(SHUFFLE OFF)。

♪ **注意：**欲获知有关改变CD相关音源设置的说明信息，请参见第41页的"CD设置菜单"。

♪ **注意：**播放MP3 CD时，按下 **Info** 按钮，媒体中心显示屏将显示或者退出艺术家和标题。

收听FM/AM收音机



按下3·2·1™系统遥控器上的**FM-AM**按钮。如果系统处于关闭状态，收音机将打开，并播放上次收听的电台。

调台

您可以通过以下任意一种方法调台：



- 按下**FM-AM**按钮，在FM和AM之间切换。



- 按下 **▲** 按钮将调高频段。按下 **▼** 按钮将调低频段。



- 按一下**Seek** **◀◀** 可调至前一个电台。按一下**Seek** **▶▶** 可调至下一个电台。长时间按住则为快速调频。放开该钮，搜索停止到下一个电台。如需停止搜索，只要轻轻地按一下该钮。您还可以在完成第一个电台搜索时，轻轻按一下**Seek** **◀◀** 或**Seek** **▶▶** 键，这样您就不须在长时间按住**Seek**键的情况下进行自动搜索。



- 按下**Preset** **▲** 按钮，选择下一存储电台。按下**Preset** **▼** 按钮，选择上一存储电台。

或者

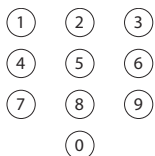

- 按下键盘上的数字按钮。

注意：欲获知关于改变FM/AM相关音源设置的说明信息，请参见第41页的“FM/AM 设置菜单”。

存储预设电台

对于您经常收听的收音机电台，您可以设定预设号码(20个AM电台和20个FM电台)，以便最快地把它们调出来。

1. 调到您最喜爱的电台。
2. 分配预设号码，存储电台。
 - 如果预设电台号码为1到9，长时按下单个号码按钮，如果预设电台号码为10到20，首先按下第一个号码按钮，然后立即长时按下第二个号码按钮。
 - 或者，按下媒体中心上的**Enter**按钮，把电台存储到下一个可用的预设号码。

新分配的预设号码将在媒体中心显示窗上快速闪动。

注意：重新预设电台将覆盖以前的预设设定。

删除预设电台

1. 调到预设电台。
2. 长时按下遥控器上的**0**数字键，直到媒体中心显示已经删除预设电台。

播放其他音源

使用其他周边设备的遥控器或控制面板打开与媒体播放中心连接的周边设备。使用3·2·1™ II系列或3·2·1™ GS II系列的遥控器启动设备：

- 按下3·2·1 II系列或3·2·1™ GS II系列系统遥控器上的**TV**、**CBL-SAT**或**AUX**键打开系统并选择该周边设备的音源。如是磁带或光碟，请确认已被装入。
- 使用遥控器上的音量向上箭头按钮或向下箭头按钮升高或降低系统音量。

使用睡眠定时

您可以使用睡眠定时功能在10到90分钟之内自动关闭您的系统。可以通过设置菜单进行操作。详见第40页的"改变音源设置"。

 **注意：**睡眠定时不能关闭电视机或其他设备。

设置您的遥控器控制其他音频/视频设备

您可以在安装模式下输入一个设备编码，使您的遥控器控制其他音频设备，如电视机、录像机、个人视频录像机、有线电视或者卫星电视。

- 如果您知道该设备编码，按照以下"直接输入设备编码"的步骤进行操作。设备编码可以在本用户手册的后面部分和Remote Control(遥控器控制)选项下的System(系统)菜单中找到。
- 如果您没有找到该设备编码，您可以从系统中搜索到该设备编码，请参见第36页的"搜索设备编码"。
- 如果您想验证您所输入的音频设备编码，请参见第38页的"校验已输入的设备编码"。

♪ **注意：**您所购买的某一品牌产品可能拥有几个编码。如果输入其中一个编码后发现系统没有反应或者功能不完整，请您尝试输入其他编码。

♪ **注意：**如果您按下一个当前不可用的按钮，或者输入一个不可用的设备编码，LED指示灯将快速闪动8次。等待7秒，清除错误后重新开始操作。

直接输入设备编码

设备编码可以在本用户手册的后面部分和Remote Control(遥控器控制)选项下的System(系统)菜单中找到。如果您知道该设备编码，按照以下步骤进行操作：

设置遥控器控制您的电视机

1. 打开3·2·1™系统和电视机。
2. 长按下**TV**按钮，直到LED遥控指示灯亮起(大约5秒)。
3. 用遥控器输入电视机的四位数设备编码。按下每一个按钮时，遥控器LED遥控指示灯将短暂关闭。
4. 输入设备编码后，查看LED遥控指示灯是否关闭。如果LED遥控指示灯闪动，该设备编码属无效编码。再次尝试输入其他编码。
5. 把遥控器对准电视机，按下**TV On-Off**按钮。如果电视机没有反应，返回到第2步，尝试输入其他编码。如果您仍然无法输入正确编码，请参见第36页的"搜索设备编码"。

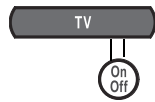

设置遥控器控制您的有线电视/卫星电视。

1. 打开3·2·1™系统和有线电视/卫星电视。
2. 长按下**CBL-SAT**按钮，直到LED遥控指示灯亮起(大约5秒)。
3. 用遥控器输入有线电视/卫星电视的四位数设备编码。按下每一个按钮时，LED遥控指示灯将短暂关闭。
4. 输入设备编码后，查看LED遥控指示灯是否关闭。如果LED遥控指示灯闪动，该设备编码属无效编码。再次尝试输入其他编码。
5. 把遥控器对准有线电视/卫星电视，按下**CBL-SAT On-Off**按钮。如果有线电视/卫星电视没有反应，返回到第2步，尝试输入其他编码。如果您仍然无法输入正确编码，请参见第36页的"搜索设备编码"。



设置遥控器控制线录像机或者个人视频录像机(例如Tivo或Replay TV)

1. 打开3·2·1™系统和录像机或者个人视频录像机。
2. 长时按下**AUX**按钮，直到LED遥控指示灯亮起(大约5秒)。
3. 用遥控器输入录像机或者个人视频录像机的四位数设备编码。按下每一个按钮时，LED遥控指示灯将短暂关闭。
4. 输入设备编码后，查看遥控器LED指示灯是否关闭。如果LED遥控指示灯闪动，该设备编码属无效编码。再次尝试输入其他编码。
5. 把遥控器对准录像机或者个人视频录像机，按下**AUX On-Off**按钮。如果录像机或者个人视频录像机没有反应，返回到第2步，尝试输入其他编码。如果您仍然无法输入正确编码，请参见第36页的"搜索设备编码"。

AUX

AUX



搜索设备编码

如果您不知道某一设备的设备编码，请按照以下步骤搜索该编码。

🎵 **注意：**这种方法非常耗时。不在不得已的情况下，不要使用该方法搜索设备编码。

设置遥控器控制您的电视机

1. 打开3·2·1™系统和您的电视机。
2. 长时按下**TV**按钮，直到LED遥控指示灯亮起(大约5秒)。
3. 交替按下**Channel▲**按钮和**TV On-Off**按钮，直到您的电视机关闭。



4. 按下**Enter**按钮。查看LED遥控指示灯是否关闭。

5. 把遥控器对准电视机，按下**TV On-Off**按钮。如果电视机没有反应，返回到第2步，尝试输入其他编码。

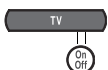

设置遥控器控制您的有线/卫星接收器。

1. 打开3·2·1™系统和有线/卫星接收器。



2. 长时按下**CAB-SAT**按钮，直到LED遥控指示灯亮起(大约5秒)。

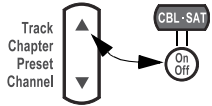

3. 交替按下**Channel ▲**按钮和**CAB-SAT On-Off**按钮，直到您的有线/卫星接收器关闭。

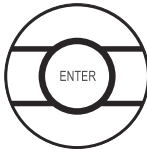

4. 按下**Enter**按钮。查看LED遥控指示灯是否关闭。



5. 把遥控器对准有线/卫星接收器，按下**CAB-SAT On-Off**按钮。如果有线/卫星接收器没有反应，返回到第2步，尝试输入其他编码。

设置遥控器控制您的录像机和个人录像机(例如TiVo/或者Replay TV)

1. 打开3·2·1系统和录像机和个人录像机。



2. 长时按下**AUX**按钮，直到LED遥控指示灯亮起(大约5秒)。

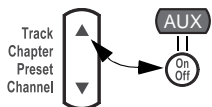

3. 交替按下**Channel ▲**按钮和**AUX On-Off**按钮，直到您的录像机和个人录像机关闭。

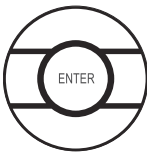

4. 按下**Enter**按钮。查看LED遥控指示灯是否关闭。



5. 把遥控器对准录像机和个人录像机，按下**AUX On-Off**按钮。如果录像机和个人录像机没有反应，返回到第2步，尝试输入其他编码。

校验已输入的设备编码

如果要查看您所用某一特定音频设备的设备编码，请按照以下步骤进行操作：



1. 长时按下一个音源按钮(**TV**、**CBL-SAT**或者**AUX**)，直到LED遥控指示灯亮起(大约5秒)。
2. 按下**Info**按钮。
3. 按下遥控器上的数字按钮**1**，数出LED闪动的次数(第1次之前的闪动为长时间闪动)。这是第一个数字。
4. 按下遥控器上的数字按钮**2**，数出LED闪动的次数(第2次之前的闪动为长时间闪动)。这是第二个数字。
5. 按下遥控器上的数字按钮**3**，数出LED闪动的次数(第3次之前的闪动为长时间闪动)。这是第三个数字。
6. 按下遥控器上的数字按钮**4**，数出LED闪动的次数(第4次之前的闪动为长时间闪动)。这是第四个数字。
7. 按下**Exit**(退出)按钮。



改变频道控制选项

如果您的3·2·1™系统具有其他音频设备，如录像机、有线电视或者卫星电视，您还可以使用这些设备，而不使用电视机，改变频道。

您可以轻松地切换您的3·2·1™系统遥控器，改变另外一个音频设备的频道：



1. 长时按下3·2·1系统遥控器上的**Last**按钮。LED遥控指示灯将亮起并闪动。闪动次数根据控制频道设备不同而有所不同。
 - 1次闪动=TV(电视机)
 - 2次闪动=CBL - SAT(有线电视/卫星电视)
 - 3次闪动=AUX辅助设备
2. 闪动停止后，按下您希望使用选择频道的音源按钮(**TV**、**CBL-SAT**或者**AUX**)。
3. 按下3·2·1™系统遥控器上的**Exit**(退出)按钮。



如果要验证此操作，请长时按下3.2.1™系统遥控器上的**Last**按钮，数出闪动次数。改变设置后，按下**Exit**(退出)按钮。如果没有改变设置，请重复第2步和第3步。

使用设置菜单

在观看系统视频或者聆听音源的时候，您可以对系统进行快速调整，这将为您的系统增添更多的享受。本系统使用的各个音源具有各自对应的各不相同的Settings(设置)菜单。

查看设置菜单

您可以在您的电视机屏幕(图24)和媒体中心显示屏内查看Settings(设置)菜单。(图25)

1. 打开电视，选择正确的电视输入，查看您的3·2·1™系统。
2. 按下3·2·1™系统遥控器上的一个音源按钮。
3. 按下**Settings**(设置)按钮，显示选定音源的Settings(设置)菜单。

如果菜单项太长，不能在一个屏幕内完全显示。屏幕将显示一个小的向下或者向上箭头按钮，提示您需要下拉或者上拉查看其他菜单项。

4. 按下**Exit**(退出)按钮，退出Settings(设置)菜单。



图24

电视屏幕上的
Settings(设置)菜单
示范

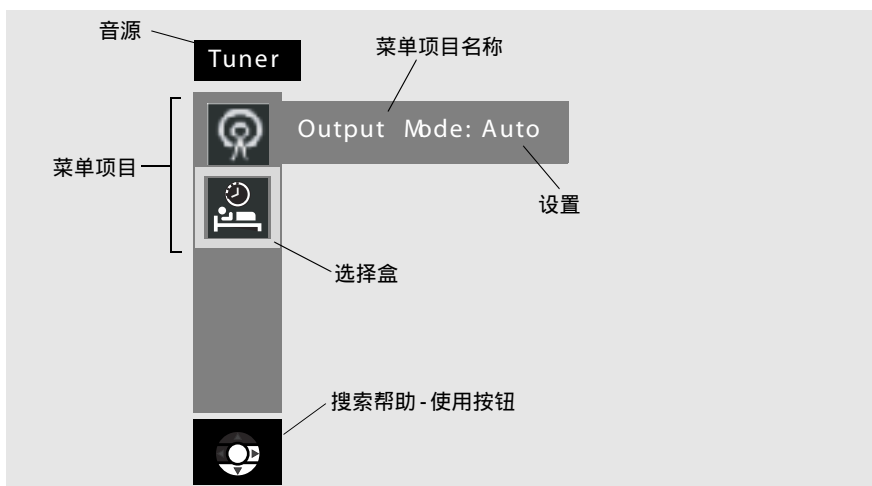

♪ **注意：**在电视机屏幕上的Settings(设置)菜单中进行的任何改变也都将显示在媒体中心显示屏内。

按下遥控器上的 ▲ 或者 ▼ 按钮时，媒体中心显示屏内也将向上或者向下显示或者退出菜单项。

图25

媒体中心显示屏内
显示的 Settings(设置)
菜单项示范



改变设置菜单

不论您使用电视机屏幕或者使用媒体中心显示屏改变设置，都可以按照以下指示和步骤同样进行操作。

您也可以进行以上操作，将设置恢复为原始(默认)设置。如果您喜欢您已改变的效果，或者无意中进行了误操作，请将设置恢复为原始(默认)设置。各个音源的默认设置见以下几页。



1. 打开电视机，选择正确的电视输入，查看您的3·2·1系统设置。
2. 按下3·2·1系统遥控器上的一个音源按钮。
3. 按下**Settings**(设置)按钮，显示选定音源的Settings(设置)菜单。
4. 按下▲或者▼按钮，选择您希望改变的菜单项。
5. 按下▶按钮，选择菜单项设置。
6. 按下▲或者▼按钮，改变设置。
7. 按下**Enter**按钮或者向◀按钮，存储已改变的设置。
8. 按下**Exit**(退出)按钮，退出Settings(设置)菜单。

图26显示的是把FM调谐器从自动模式改变到立体声模式的变换步骤。

图26

改变FM输出模式设置

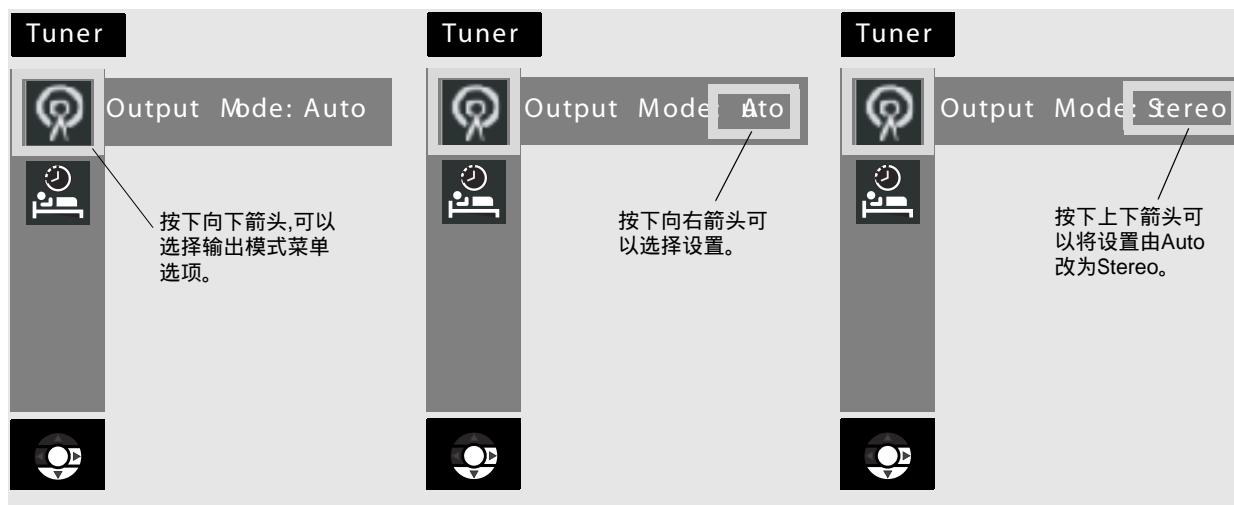

🎵 **注意：**您可以在 **Media Center**选项下**Systems**菜单中选择**Restore Settings**选项，恢复所有的默认设置。这将把所有的音源设置恢复为出厂默认设置。还将把**Audio**选项下**Systems**菜单中的**Audio Processing**设置恢复为**Automatic**模式。



FM/AM设置菜单

按下遥控器上的**FM-AM**按钮，可以查看FM/AM的Settings菜单。然后按下**Settings**(设置)按钮。按下**Exit**(退出)按钮，在屏幕上退出菜单。

菜单项	名称	设置	默认设置	设置的效果
	输出模式 (只有FM可用)	Auto, Stereo, Mono (自动, 立体声, 单声道)	Auto (自动)	用立体声或者单声道输出模式收听立体声广播。
	RDS Info(数据广播系统信息, 只有FM可用, 只用于某些系统)	Off, On (关闭, 打开)	Off (关闭)	如果RDS可用, 则显示电台和节目信息。
	睡眠定时器	Off(关闭) 10到90分钟	Off (关闭)	设置在睡眠时间关闭系统。选择关闭, 将关闭定时器。

CD设置菜单

播放音频CD时，按下遥控器上的CD-DVD按钮，可以查看CD的Settings(设置)菜单。然后按下Settings(设置)按钮。按下**Exit**(退出)按钮，在屏幕上退出菜单。

菜单项	名称	设置	默认设置	设置的效果
	音频曲目	_of_		选择播放当前碟片的某一曲目。
	睡眠定时器	Off(关闭) 10到90分钟	Off(关闭)	设置在睡眠时间关闭系统。选择关闭, 将关闭定时器。

DVD设置菜单

播放DVD视频碟片时，按下遥控器上的**CD-DVD**按钮，可以查看DVD的Settings(设置)菜单。然后按下**Settings**(设置)按钮。按下**Exit**(退出)按钮，在屏幕上退出菜单。

菜单项	名称	设置	默认设置	设置的效果
	影片EQ	On(打开) Off(关闭)	On(打开)	为影片表现最完美的平衡声音。
	范围压缩	On(打开) Off(关闭)	On(打开)	调整音量，保证声音清楚可辨。使选定声音压过其他声音。
	单声道解码	On(打开) Off(关闭)	On(打开)	使用Videostage® 5单声道解码电路，处理系统的单声道(音频)声音。
	时间	-:--	0:00	显示当前DVD逝去的播放时间。把曲目向前或向后在某一指定时间播放。
	标题	_of_		根据设置的数字，选择当前DVD的标题。有些DVD没有可以直接选定标题播放的功能。
	章节	_____		根据输入的数字，选择当前DVD影片的某一章节。有些DVD没有可以直接选定标题播放的功能。
	音频曲目	根据碟片而定		选择当前碟片的某一可用音频曲目。
	字幕语言	根据碟片而定		选择(碟片上可用的)字幕语言。
	相机角度	1 of_		选择(碟片上可用的)相机角度。
	A B重复	A ,B		重复播放DVD片段： 1. 前进或后退到您希望观看的片段的开始位置。 2. 按下Enter按钮。 3. 移动到您希望观看的片段的结束位置。 4. 按下Enter按钮。 5. 重复播放该片段，直到您按下Exit或Settings按钮为止。
	睡眠定时器	Off(关闭) 10到90分钟	Off(关闭)	设置在睡眠时间关闭系统。选择关闭，将关闭定时器。

*只有当Audio Processing(音频处理)设置为User Adjustable(用户可调整)时，系统才有此功能。参见第46页的"音频选项"，获知更多信息。

电视机、有线/卫星接收器和AUX设置菜单

以下设置将影响到电视节目，即使节目音源是录像机、有线电视、卫星电视或者AUX时候也会影响。

只有当**Audio Processing**(音频处理)设置为**User Adjustable**(用户可调整)时，Movie EQ(影片EQ)、Range Compression(范围压缩)和Mono Decoding(单声道解码)才会显示在菜单中。可以在Audio(音频)选项下Systems(系统)菜单中发现Audio Processing(音频处理)。

菜单项	名称	设置	默认设置	设置的效果
	影片EQ*	On(打开) Off(关闭)	On(打开)	为影片表现最完美的平衡声音。
	范围压缩*	On(打开) Off(关闭)	On(打开)	调整音量，保证声音清楚可辨。使选定声音压过其他声音。
	单声道解码*	On(打开) Off(关闭)	Off(打开)	使用Videostage® 5单声道解码电路，处理系统的单声道(音频)声音。
	杜比数码 1+1**	1, 2, both(两者)	1	播放选定声道的音频内容。第二个声道的内容将用第二种语言播放。
	睡眠定时器	Off(关闭) 10到90分钟	Off(关闭)	设置在睡眠时间关闭系统。选择关闭，将关闭定时器。

*只有当Audio Processing(音频处理)设置为User Adjustable(用户可调整)时，系统才有此功能。参见第46页的"音频选项"，获知更多信息。

**只有当发现杜比1+1信号时，系统才有此项功能。

使用系统菜单

一般只对系统选项进行一次改变。如果您的系统按照您的意愿顺利运行，就不需要进行任何改变。但是，在有些情况下，需要进行一些改变，使系统与您已选定的按照选项完全兼容。

查看System(系统)菜单

不同于音源设置菜单，System(系统)菜单只显示在电视机屏幕上。



1. 打开您的电视机，选择正确的电视输入，查看您的3·2·1系统。
2. 按下3·2·1™ 系统遥控器上的**System(系统)**按钮。该按钮将与选定的Audio(音频)选项一同显示在屏幕上，显示可以进行改变的一些Audio(音频)选项。
3. 再次按下**System(系统)**按钮，或者按下**Exit(退出)**按钮，退出System(系统)菜单。

🎵 **注意：**进入System(系统)菜单后，正在播放的DVD或者VCD碟片都将停止播放。

图27

系统菜单显示的音频选项示范

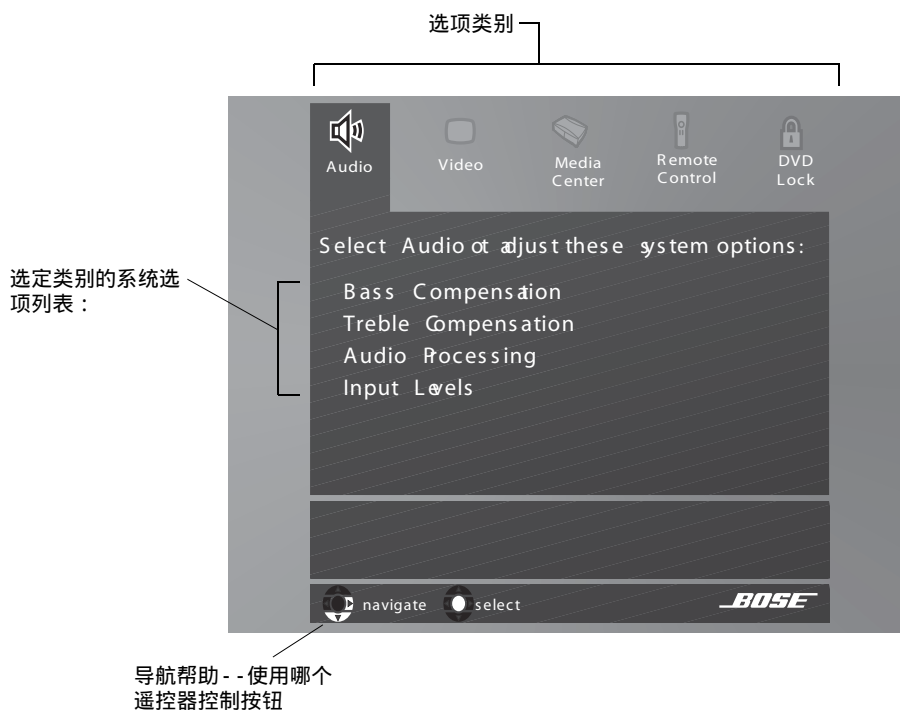

改变系统选项

改变本菜单系统选项设置的操作步骤类似于改变音源设置的操作步骤。



1. 打开您的电视机，选择正确的电视输入，查看您的3·2·1™系统。
2. 按下3·2·1™系统遥控器上的**System**(系统)按钮。
3. 使用▶和◀箭头按钮，选定选项类别中的一个选项(视频、媒体中心、遥控器控制或者DVD锁定)。
4. 按下Enter按钮或者▼按钮，选择选项类别。
5. 使用▼或者▲按钮，选择希望改变的系统选项。
6. 按下▶按钮，查看系统选项设置。
7. 按下▲或者▼按钮，改变设置。
8. 按下Enter按钮或者◀按钮，存储设置。
9. 再次按下**System**按钮，或者按下Exit按钮，退出**System**菜单。



音频选项

音频选项将会影响到您的系统声音。

🎵 **注意：**改变音频选项时，请您仔细聆听音频声音。有些改变的效果不会立即表现出来，因此这些改变有助于您调整选项，使系统播放出完美的声音。

图28

音频系统选项

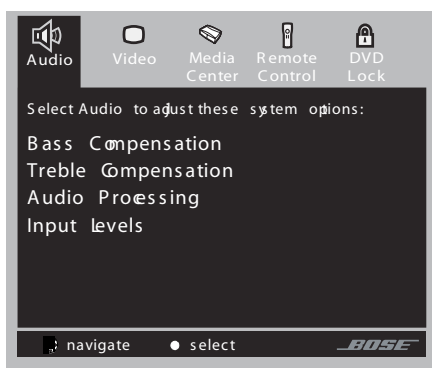

系统选项	设置	设置的效果
Bass Compensation (低音补偿)	0(默认) - 14到+14	正常低频。 增加或减少低频。
Treble Compensation (高音补偿)	0(默认) - 14到+14	正常高频。 增加或减少高频。
Audio Processing (音频处理)	Automatic(自动)(默认) User Adjustable (用户可调整)	Bose® 标准音频处理。 信源设置菜单中可用的处理选项 (影片EQ、范围压缩、单声道解 码)。
Input Level(输入水平) TV Analog Input Level (电视模拟输入水平) TV Digital Input Level (电视数字输入水平) CBL/SAT Analog Input Level(有线/卫星模拟输入 水平) CBL/SAT Digital Input Level(有线/卫星数字输入 水平) AUX Analog Input Level (AUX 模拟输入水平) AUX Digital Input Level (AUX 数字输入水平)	Normal(正常)(默认) -6, -3, +3, +6	标准信号电平(响度)。 增加或减少信号电平 (可以调整与其他器件电平相配)。 <i>注意：您还可以调整外部器件 的电平，使它们与系统的内部 FM和CD电平相配。</i>

视频选项

这些视频将会影响到电视屏幕显示画面的效果。

图29

视频系统选项



系统选项	设置	设置的效果
TV Aspect Ratio (电视屏幕纵横比)	Normal(正常)(默认) Widescreen(宽银幕)	4:3屏幕显示 16:9宽银幕显示
Widescreen DVDs (宽银幕DVD)	Modified(修正)(默认) Unmodified(未修正)	经过修正(默认) 未经过修正
Video Connector (视频接头*)	Composite+S-video (复合+S视频端子)(默认) Component(分量)	识别媒体播放中心背面视频连接接头的类型
Video Black Level (视频黑度)	Normal(正常)(默认) Extended(扩展)	电视屏幕黑度一般为正常黑度。 对于有的电视，可以增加黑度。
Video Format (视频格式)	NTSC(正常) PAL	有的屏幕可以显示NTSC(美国标准)格式视频。 有的屏幕可以显示PAL(欧洲标准)格式视频。
Progressive Scan (逐行扫描**)	Off(关闭)(默认) On(打开)	屏幕图像以标准形式重新显示。 屏幕图像以高级形式重新显示 (如果电视可用的话)。

*这是个只读选项，表明系统已自动检测到该连接。

只有当Video Connector**(视频接头)为**Component**(分量模式)时，才显示该选项。

媒体中心选项

媒体中心的选项设置将会影响到本系统的基本操作。

图30

媒体中心系统选项

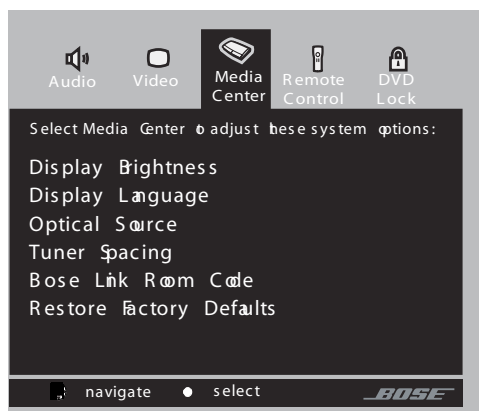

系统选项	设置	设置的效果
Display Brightness (显示亮度)	4(默认) 1darkest(最黑)到4 brightest(最亮)	媒体播放中心显示中等范围亮度。 降低或提高媒体播放中心的亮度。
Display Language (显示语言)	English(英语)(默认) Dansk,Deutsch,Espe nol,Francais,Italiano, Ndeerlands,Svenska (丹麦语、德语、西班牙 牙语、法语、意大利 语、荷兰语、瑞典语)	用选定的语言显示屏幕菜单。
Optical Source (光缆源)	None(没有)(默认) TV,CBL/SAT,AUX(电 视、有线/卫星接收器 和AUX)	通过光缆没有收到数码信号。 通过光缆收到来自选定信源的数 码信号。
Tuner Spacing (调谐间距)	US(美国标准)(默认) European(欧洲标准)	符合选定地区标准的AM/FM收音 机电台频率间距
Bose® Link Room Code (Bose® link房间编号)*	B(默认)。 C、D、E、F、G、H、 I、J、K、L、M、N或 者O	为与Bose® link音源连接的房间 分配一个房间编号。
Restore Factory Defaults (恢复出厂默认设置)	No(不恢复) Yes(恢复)	保持当前的系统设置。 把系统设置恢复为出厂默认设置。

*只有与Bose® link音源连接时，本选项才可用。

遥控器控制选项

遥控器控制选项可以帮助您设置您的遥控器，用于控制与您的系统相连的其他音频设备。

图31

遥控器控制系统选项

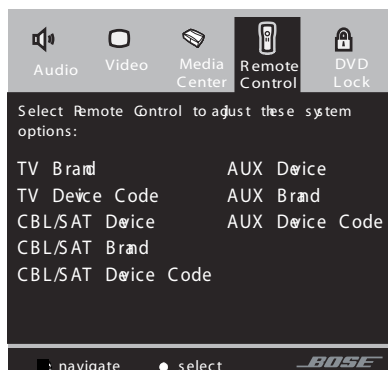

系统选项	设置	设置的效果
TV Brand (电视机品牌)	Brand name (品牌名称)	电视机品牌列表，供3·2·1™ 系统遥控器控制操作。
TV Device Code (电视机设备编码)	Code number (编码号码)	选定品牌电视机的可用设备编码。
CBL/SAT Device (有线/卫星接收器设备)	Cable,Satellite (有线电视，卫星电视)	识别与 CBL-SAT 输入相连的两个设备。
CBL/SAT Brand (有线/卫星接收器品牌)	Brand name (品牌名称)	有线电视/卫星电视品牌列表，供3·2·1™ 系统遥控器控制操作。
CBL/SAT Device Code (有线电视/卫星电视设备编码)	Code number (编码号码)	选定品牌有线电视/卫星电视的可用设备编码。
AUX Device (AUX设备)	VCR,PVR(录像机， 个人视频录像机)	识别与 AUX 输入相连的两个设备。
AUX Brand(AUX品牌)	Brand name (品牌名称)	VCR/PVR品牌列表，供3·2·1系统遥控器控制操作。
AUX Device Code (AUX设备编码)	Code number (编码号码)	选定品牌VCR/PVR的可用设备编码。

🎵 **注意：**如果要确定与3·2·1系统相连、并受被系统控制的各个设备的品牌和设备编码，请参见第57页的“设备编码”。

DVD Lock(锁定)选项

您可以使用DVD Lock(锁定)选项限制观看某一限制级的DVD视频。要激活该功能，您需要在System(系统)菜单下DVD Lock(锁定)部分下设置限制级，并创建一个密码。

图32

DVD Lock(锁定)选项

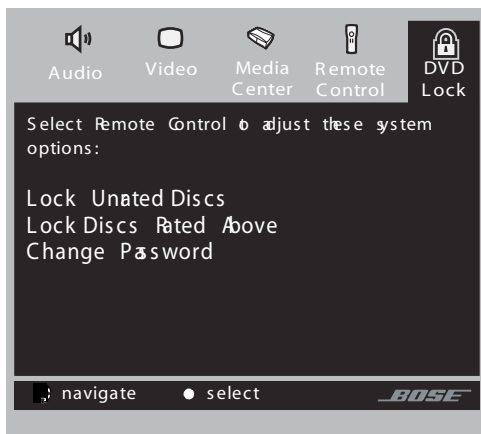

系统选项	设置	设置的效果
Lock Unrated Discs (锁定无限限制级的碟片)	Off(关闭) On(打开)	不限制无限限制级的碟片。 设置密码后，限制观看无限限制级的标题。
Lock Discs Rated Above (锁定级别高于限制级的碟片)	1 to 8级	创建密码后，有助于阻止观看大于选定限制级号码的碟片。
Change Password (改变密码)		创建一个新的四位数密码，限制观看某一限制级的影片。

设置密码和限制级

设置密码将有助于阻止他人未经允许观看级别高于您所设置限制级的DVD视频。有8个限制级，与美国电影协会(MPAA)提供的限制级一致。参见第51页的"美国电影协会(MPAA)分级制度"。

1. 打开电视机，选择正确的电视输入，查看您的3·2·1系统。
2. 按下3·2·1™ 系统遥控器上的**System(系统)**按钮。
3. 使用▶和◀按钮，突出显示DVD Lock(锁定)选项。
4. 按下Enter按钮或者▼按钮。

🎵 **注意：**如果您第一次使用DVD Lock(锁定)选项，请输入一个四位数的密码。然后重新输入一次，确认该密码。

5. 输入您的四位数密码。
6. 使用▼按钮，下拉到Lock Discs Rated Above(锁定限制级以上碟片)选项。
7. 按下▶按钮，查看可用的设置。
8. 按下▲或者▼按钮，找到您希望限制的级别。
9. 按下Enter按钮或者◀按钮，存储本设置。
10. 按下Exit(退出)按钮，退出Settings(设置)菜单。

美国电影协会(MPAA)分级制度

DVD限制级	MPAA	限制级描述
8		无限制级
7	NC - 17	成人观众
6	R	成年观众
5		成年观众或由家长陪同的17岁以下儿童
4	PG - 13	部分内容对于13岁儿童不适合
3	PG	含有部分不适合儿童观看的内容
2		大部分观众可观看
1	G	任何年龄人士均可观看

例如：选择家长控制设置选项中的数字4，这将限制观看PG - 13限制级以上的视频。只有输入密码后，才能观看限制级以上的视频。

您的密码还将有助于阻止他人未经允许改变限制级。

清洁

清洁媒体中心

- □使用柔软的干布清洁媒体中心的外表。
- □不要在系统附近使用喷雾器。不要使用任何溶剂、化学药品、或任何含有酒精、氨或研磨剂的清洁溶液。
- □不要让液体渗入系统任何开口处。

清洁扬声器

- □用柔软的湿布清洁扬声器的表面。可以在软布上用无氨的窗户清洁剂来保养表面的光泽。
- □不要在系统附近使用喷雾器。不要使用任何溶剂、化学药品、或任何含有酒精、氨或研磨剂的清洁溶液。
- □不要让液体渗入系统任何开口处。
- □扬声器的面罩不需要特别维护，如有必要您可以用带软毛刷的吸尘器小心清除灰尘。

清洁光盘

- □取放光盘必须执住它的边缘，避免指印和刮痕留在上面(见图33a)。
- □用柔软的干布轻轻抹去光盘表面的指印。从光盘中心向外缘垂直擦抹(见图33b)。切勿使用化学产品，会腐蚀光盘。
- □请勿按旋转方向清洁(图33c)。
- □切勿在光盘表面或粘贴标签上写字。
- □为减少沾上灰尘的机会，使用后请立即把光盘放入盒中。把光盘储存在自己的CD盒中，远离日光、高温和潮湿环境。

图33

保养CD

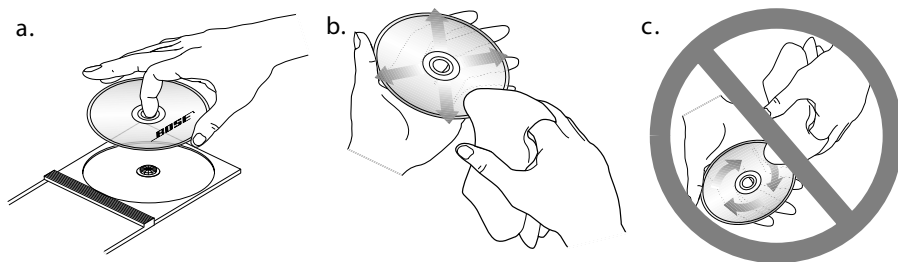

替换遥控器电池



警告：请根据当地法规，妥善处理废旧电池。请勿焚烧。

- 轻轻滑开电池盒盖(图34)。
- 请注意盒内的极性标记(+和-)相应地装入电池。然后滑上电池盒盖。
- 关上电池后盖。

图34

装入电池

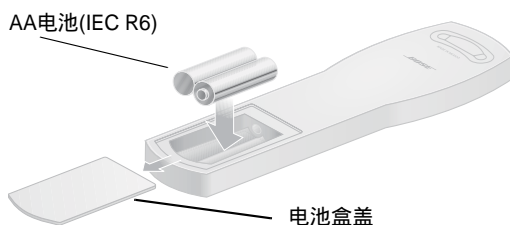

附件

Bose® 3·2·1™ II系列和3·2·1™ GS II系列家庭娱乐系统书架扬声器可以与Bose的安装支架，包括UB-20墙架、UFS-20落地支架和UTS-20台架兼容(见图35)。Bose亦提供连接线转接器用于处理穿过墙壁的扬声器连接线。

如需更多信息或需订购安装支架或转接器，请联系您的Bose经销商，或者直接致电Bose公司。参照包修卡上的电话与地址。

图35

扬声器附件

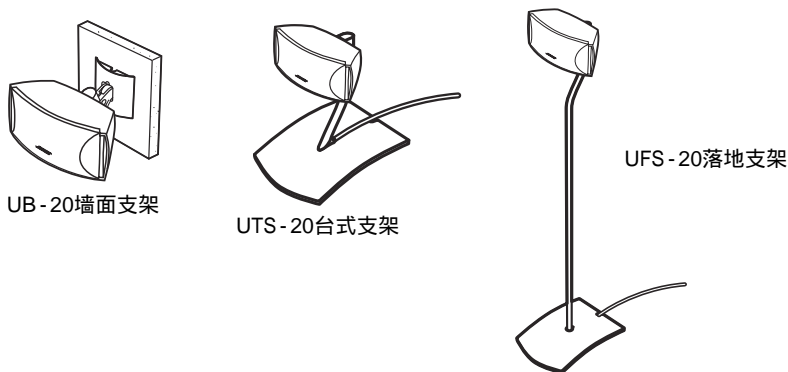

故障检修

故障	排除方法
系统完全不能启动	<ul style="list-style-type: none"> · 请确认系统已被开启。尝试按下遥控器或音乐中心On-Off按钮。 · 请确认电源线已经与Acoustimass®低音箱连接，并插入AC电源插座。 · 请确认已选定音源(CD/DVD，AM/FM等)。 · 从插座上拔下Acoustimass®低音箱电源插头一分钟，然后再插上。如此可让系统重新启动。
光盘不能退出	<ul style="list-style-type: none"> · 关闭系统。 · 从插座上拔下Acoustimass®低音箱电源插头一分钟，然后再插上。如此可让系统重新启动。 · 在启动前,按住媒体中心上的Eject键。
没有声音	<ul style="list-style-type: none"> · 增加音量。 · 检查设置是否为MUTE。如是，按下遥控器上的Mute键取消静音。 · 请确认低音箱和扬声器连接线的与音乐中心jack插连接，多芯插头的另一端则紧紧与低音箱的jack插连接。 · 检查扬声器的连接。 · 关闭音乐中心10秒钟后再次开机，重新启动音乐中心和扬声器的连接。 · 检查外接周边设备的连接。确认已选择了正确的音源输入。 · 请确认光碟在槽盒中的放置正确，且标签一面向上。 · 连接FM和AM天线。 · 从插座上拔下Acoustimass®低音箱电源插头一分钟，然后再插上。如此可让系统重新启动。
只有声音没有画面	<ul style="list-style-type: none"> · 确认电视机已被开启。 · 在播放DVD或其他视频音源时，请确认电视机的视频输入是否正确。
遥控器断断续续或不能工作	<ul style="list-style-type: none"> · 检查电池电量或极性(+和-)。参见53页的"替换遥控器电池"。 · 将遥控器对准媒体中心。
收音机不工作或收音信号不良	<ul style="list-style-type: none"> · 请确认天线连接正确。 · 将AM天线移动至媒体中心20英寸(50cm)处。 · 调整天线位置改进收音信号。 · AM天线必须竖立。 · 使天线远离电视机或其它电器设备。 · 您可能位于信号薄弱地区。
不能播放DVD或CD	<ul style="list-style-type: none"> · 检查显示是否为播放符号。 · 按下DV/DVD键后，等待几秒钟再按下Play键。 · 请确认光盘放置正确(标签一面向上)。 · 退出光盘并再次装入。 · 光盘可能被弄脏。清洁光碟。参见52页的“清洁光盘”。 · 光盘可能被损坏。请试另一张光碟。 · 请确认DVD和播放机的区域编码是否匹配。参见第5页的“检查区域编码兼容性”。

故障	排除方法
FM声音失真	· 调整天线位置减少干扰。
声音失真	· 请确认扬声器连接没有遭到损坏，并且连接是安全的。 · 减少与音乐中心连接的外接周边设备的输出音量。 · 减少系统菜单内对所连接设备的输入水平设置。
画面黑屏或变白或滚动	· 检查视频连接线。 · 检查视频格式的设置是否正确(NTSC或PAL)。 参见第47页的"视频选项"。
您忘记了密码	· 键入密码2673进入家长控制并设定新密码。

售后服务

如有问题需其他帮助，请联系Bose售后服务部门。联系方法参照保修卡上的电话与地址。

额定功率

美国/加拿大标准：120V，50/60Hz，300W
国际标准：220-240V，50/60Hz，300W
中国：220V，50/60Hz，300W

音频输入

AUX-左，右(模拟)；D(数码)
有线电视/卫星电视-左，右(模拟)；D(数码)
电视机-左，右(模拟)；D(数码)
光-SPDIF数码

音频输出

Acoustimass® 低音箱 - SPDIF

视频输入

C(复合视频)-NTSC或者PAL格式
S视频端子

视频输出

C(复合视频)-NTSC或者PAL格式
S视频端子
分量视频Y，Pb和Pr

天线

FM 75 - 外置FM天线
AM - 外置AM天线

最大环境温度

104°F(45)

尺寸

媒体中心：3.25"高 x13.75"宽x10"长；
(8.3cmx34.9cmx 25.4cm)
遥控器：1.125"高x2.5"宽x9"长；
(3.0cmx6.5cmx22.9cm)
3·2·1™ 扬声器：3.5"高x7.875"宽x5.25"长；
(8.7cmx19.9cmx13.6cm)
3·2·1™ GS扬声器：4"高x5 1/2"宽x2 1/2"长；
(10.5cmx14cmx6.4cm)
Acoustimass® 低音箱：14.5"高x8.75"宽x19.125"长；
(36.7cmx22.2cmx48.5cm)

重量

媒体中心：6.7磅(3.0千克)
3·2·1™ 扬声器：每个2.7磅(1.2千克)
GS扬声器：每个1磅(.45千克)
Acoustimass® 低音箱：23.3磅(10.6千克)

涂层

媒体中心：聚合物
扬声器：聚合物
Acoustimass® 低音箱：聚合物

* 如产品技术参数有所变化，请恕不另行通知。以实物为准。

有线电视设备编码

ABC.....	0003, 0008, 0014, 0007, 0013, 0047, 0011, 0017, 0001	General Instrument.....	0476, 0810, 0276, 0003, 0014, 0015, 0011, 0098	Philips.....	0305, 0317, 0652, 0013, 0069, 0211, 0290, 0619, 0060, 0153, 0255, 0025, 0111, 0242
ADB.....	1063	GHZ.....	0078	Pioneer.....	0877, 1877, 0144, 0533, 1021
Ajinvision.....	1271	GMI.....	0057, 0015, 0797, 0069	Popular Mechanics.....	0400
Alcate.....	0896, 0897	Golden Channel.....	1063, 1110	Pulsar.....	0000
Allegro.....	0315, 0153	GoldStar.....	0144, 0040, 0838	PVP Stereo Visual Matrix.....	0003
Americast.....	0899	Goodmind.....	0797	Quasar.....	0000
Antronix.....	0022	Grundig.....	0529	RadioShack.....	0315, 0303, 0883, 015, 0797
Anvision.....	0211, 0111	Hamlin.....	0009, 0273, 0259, 0034, 0020	Rampage.....	0255
Archer.....	0797, 0153, 0022	Hitachi.....	0014, 0011, 0255	RCA.....	0021, 0843
Belcor.....	0056	Hwalin.....	0303	Recoton.....	0400
Bell & Howell.....	0014	HyperVision.....	0619	Regal.....	0279, 0273, 0020, 0259
Bell South.....	0899	Hytex.....	0007	Regency.....	0002
Bestlink.....	0303	IEEC.....	1018	Rembrandt.....	0070, 0011
Birmingham Cable Communications.....	0276	Jasco.....	0015, 0315, 0153	Runco.....	0000
British Telecom.....	0003, 0105	Jebsee.....	0400	Sagem.....	0817
Cable & Wireless.....	1068	Jerrold.....	0476, 0810, 0276, 0003, 0012, 0014, 0098, 0047, 0011, 0015	Samsung.....	0000, 0144, 0702, 0070, 0840, 0040
Cable Star.....	0056	Leon.....	0069, 0015	Scientific Atlanta.....	0877, 1877, 0477, 0008, 0006, 0277, 0017
Cabletenna.....	0022	LG.....	0144, 0040, 0838, 0779	Seawoo.....	0073, 0780
Cabletime.....	0448, 0377, 0271, 0665	Magnavox.....	0069	Sharp.....	0313
Cableview.....	0022	Memorex.....	0000	Signal.....	0015, 0040
Century.....	0153	MNET.....	0443, 0019	Signature.....	0011
Citizen.....	0315, 0153	Motorola.....	0476, 0810, 0276, 1254, 1106	SL Marx.....	0040
Colour Voice.....	0025	Movie Time.....	0063, 0078	Sony.....	1006
Comtec.....	0274	Mr. Zap.....	1112	Sprucer.....	0021
Comtronics.....	0060, 0040	MS.....	0015, 1018, 0303, 0069	Starcom.....	0003, 0014, 0098, 0047, 0015
Contec.....	0019	NET.....	0274	Stargate.....	0797, 0040, 0015
Cryptovision.....	0600	Noos.....	0817	Starquest.....	0015
Daehan.....	0778	Now.....	0776	Storm.....	1018
Daeryung.....	0877, 1877, 0477, 0008, 0277	NSC.....	0063, 0070	Supercable.....	0276
Decsat.....	0423	NTL.....	1068	Sylvania.....	0001
Director.....	0476	Oak.....	0007, 0248, 0019	Tadiran.....	0040
Eastern.....	0418, 0274, 0002	Ono.....	1068	Tae Kwang.....	0068
Electriccord.....	0078	Optimus.....	0021	Taepyung.....	0678
Emerson.....	0797	Pace.....	0237, 1060, 1068	Taihan.....	0778
Everquest.....	0015, 0040	Pacific.....	0678	Tandy.....	0258
Filmnet.....	0443	Pacific Bell.....	0843	Teac.....	1018
Focus.....	0400	Panasonic.....	0000, 0008, 0107, 0040, 0021	Tele+1.....	0443
France Telecom.....	0897, 0896, 0451	Paragon.....	0000	Television.....	0040
Funai.....	0019, 0248			Telewest.....	1068
Garrard.....	0153				
GC Electronics.....	0056				
Gemini.....	0070, 0057, 0797, 0015, 0242				

有线电视设备编码

Texscan	0001	TS	0003, 0303, 0255, 1018	Videoway	0250
Thomson	1110	Tudi	0286	Viewmaster	0883
Timeless	0040, 0418, 0274	Tusa	0015	Viewstar	0111, 0063, 0258, 0060, 0211
Tocom	0012, 0013	TV86	0063	Visionetics	1064
TongKook	0840, 0777	UBS	0073	Westminster	0105, 0716
TopStone	1355	Unika	0153, 0022	Wiso	0078
Torx	0003	United Artists	0007	Zenith	0000, 0525, 0899
Toshiba	0000	United Cable	0003	Zentek	0400
Trans PX	0276, 0153, 0315, 0303	Universal	0022, 0153, 0078, 0056, 0191		

卫星电视设备编码

ABsat	0832, 0123	Canal Satellite	0853	Echostar	2005, 1005, 2003, 0775, 1169, 0280, 0453, 0610, 0853, 1086, 0167, 0396, 0511, 1170, 0312, 2011, 0454, 0713, 0871
Akai	0515	Canal+	0853	EIF	0674, 0417
Alba	0455, 0421, 0613, 0515	Chaparral	0216, 0053	Elta	0364
Aldes	0288	CityCom	1176, 0818, 0115	Emanon	0421
AlphaStar	0772	Clark	0811	Engel	0450, 1017
Amstrad	0847, 0338, 0501, 0811, 0252, 0461, 0689, 1113, 0345, 0675	CNT	0520	Eurodec	0526
Ankaro	0288, 0713, 0220, 0519, 0369, 1094	CommLink	0288	Eurostar	0679, 1026, 1025
Anttron	0421, 0183	Connexions	0396	Expressvu	2003, 0775
Arcon	1043, 0834, 0368, 1205	Conrad	0607, 0115, 0809	Ferguson	0336, 0183, 0067, 0711
Armstrong	0243	Crossdigital	1109	Fidelity	0675, 0252, 0811
AST	0351, 0321	Crown	0243	Finlux	0397, 0108, 0455, 0414
Aston	1129, 0142	D-box	1127, 0873, 0723	Force NO AS	1101
Astra	0108	Dae Young	0735	Foxtel	0879
Astro	0501, 0358, 0548, 0173, 0520	Daeryung	0396	Fracarro	0871
Audioton	0364	Digenius	0299	Freecom	0421, 0335
Avalon	0396	DirecTV	2001, 0392, 0566, 2002, 0639, 1142, 0247, 0749, 1749, 0724, 0819, 1856, 1076, 1109, 0099	Fresat	0885
Axis	0530, 0369, 0834	Dish Network System	1005, 2005, 0775, 2003, 1170, 2011	FTE	0811, 0331, 0863
Best	0369	Dishpro	1005, 2005, 0775, 2003	Fuba	0369, 0417, 0172, 0414, 0396, 0421
Blaupunkt	0173	Distratel	0084, 0885	Funai	0338
Boca	0243, 0829, 0513	DMT	1075	G-Sat	0183
Brain Wave	0332	DNT	0396	Galaxis	0656, 0834, 1111, 0364, 0833, 1101, 0288, 0813, 0863, 0283
British Sky Broadcasting	1175, 0847	DX Antenna	0752	Galaxisat	0321
BT	0515, 0710, 0668	Dynasat	0679	Gardiner	0818
Bush	0067, 0522				
Cambridge	0515				
Canal Digital	0853				

卫星电视设备编码

GE	0566	JVC	2003, 0775, 0571, 0492, 0515, 1170, 0506, 2011, 0505	Next Level	0869
General Instrument.....	0869	Kabil.....	0737	NextWave.....	0732
GOI.....	2003, 0775	Kathrein	0658, 0092, 0249, 0442, 0622, 1224, 0173, 0358, 0553, 1057, 0123, 0331, 0480	Nikko.....	0713
Gold Box	0853	KeyWest.....	0794	Nokia.....	0397, 0723, 1023, 0172, 0573, 0873, 0108, 0455, 0751, 1127
GoldStar	0335	Kosmos.....	0335, 0331	Now.....	0757
Gooding.....	0571	Kreiselmeier	0173	Oceanic.....	0586
Goodmans.....	1246	Kuang Yu	0635	OctalTV	2005, 1005
Gradiente 2004, 0887		Kyostar	0421	Orbit.....	1022
Grothusen.....	0335	L&S Electronic	1043	Orbitech	0501, 1100
Grundig	0173, 0805, 0140, 0750, 1150, 0139, 0571, 0847	LaSAT	0607, 0520, 0513	Origo	0498
HDT	1011, 1159	Lenco.....	0450, 0421, 0335	Orion	0522
Hinari.....	0183	Lennox.....	0592	Pace.....	1175, 0241, 0497, 0795, 0887, 0183, 0455, 0791, 0867, 2004, 0067, 0336, 0720, 0847
Hirschmann	0396, 0495, 0573, 0173, 0398, 0502, 1085, 0397, 0501, 0882	LG	1226, 0461, 0335	Palladium	0571
Hitachi	0819, 0455, 0491, 0489, 1250	Lifesat	1122	Palsat	0501
Homecable	0238	Logix	1017	Panarex	1159
Houston.....	0668	Lorenzen.....	0299	Panasat	0879, 0615
HTS	0775, 2003	Lupus.....	0369	Panasonic	0247, 0701, 0500, 0847, 0340, 0739, 1104
Hughes Network Systems.....	1142, 0749, 1749	Luxor.....	0172, 0108, 0573	Panda.....	0455
Humax	0863, 0283, 1176, 1048	Macab.....	0586, 0179	Pansat.....	1159
Hung Chang	0732	Magnavox.....	0724, 0722	Pantech.....	0747
Huth.....	0388, 0794, 0288, 0368, 0589, 0243, 0364, 0517, 0220, 0346	Manhattan.....	0520, 1017, 0455, 0765, 0592, 1083	Paysat	0724
Hwalin.....	0885	Maspro.....	0336, 0092, 0750, 0495	Philips	1142, 0749, 1749, 0724, 1076, 0722, 0099, 0133, 0571, 0853, 1118, 0455, 0710, 0805, 0292, 0667, 0750, 0898
Hyundai	1011, 0758, 1159	Matsui.....	0571	Phonotrend	0592, 0288, 1124
IEEC	0605	Matsushita	0500, 0340	Pioneer.....	0352, 0329, 0853, 0662
Ikusi Allsat	0368	Mediamarkt.....	0243	Pixx	0552
Indovision	2004, 0887	MediaSat	0853	Plasmatic	0442
Innova.....	0099	Memorex.....	0724	Praxis	1123
Intertronic	0631	Metronic.....	0713, 0084, 1215	Preisner	0132, 0513
Intervision	0592	Micronik	1003	Promax.....	0455
InVideo	0871	Minerva	0571	Prosat.....	0288
IQ.....	0210	Mitsubishi	0749, 0491	Proscan.....	0392, 2001, 0566
IQ Prism.....	0210	Morgan s.....	0132, 0683, 0513, 1103, 0243, 0829	ProVision.....	0118
IRTE.....	0816, 0609	Motorola	0869	Pyxis	0831
ISkyB	2004, 0887	Multichoice	0879, 0642	Quadral	0628, 0519
ITT	0108, 0172	Multistar.....	0331	RadioShack.....	0869
JiWon.....	0364	Muratto	0335	Radix.....	0882, 0396, 1255, 1113
Johansson.....	0332	Navex.....	0332		
JOK	0710	NEC	0499, 1270, 0496, 0508, 0507		
JSR.....	0364	Netsat	0099, 2004, 0887		
		Neuhaus	0501, 0220		
		Neusat	0692, 0834		

卫星电视设备编码

RCA	2001, 0392, 0566, 0855, 0143	Skymaster	0628, 1062, 0240, 0605, 0880, 0519, 0713, 0288	Thorens	0586
Realistic	0052	SM Electronic	0713, 0240, 0157, 1200	Tonna	0668, 0346
RFT	0288, 0220	Smallear	1103	Topfield	1206
Saba	0690, 0520, 0885, 0336, 0710	Smart	0132	Toshiba	0749, 1749, 0790, 0486, 1285, 0082
Sabre	0455	Sony	2002, 0639, 1639, 0294, 0847, 0278, 0661	TPS	1253, 0820
Sagem	1253, 1114, 0820	Star	2004, 0887	Triad	0351, 0335, 0321
Salora	0172, 0108	Star Choice	0869	Triasat	0501, 0414
Samsung	1276, 1109, 1017, 0773, 1243	Star Trak	0421	Triax	0115
Sanyo	1219, 0493	Starland	1122	Twiner	0136
SAT	0321, 0461, 0351	Strong	0125, 0421, 1105, 0354, 1088, 0132, 0879, 1159	UltimateTV	2001, 0392, 0639, 2002
Satcom	0346, 0605	STS	0210	Uniden	0724, 0722, 0074, 0052, 0238, 0831
Satec	0183	STVI	0417	Unitor	0332
Satmaster	0346	Sunstar	0513, 0794	Universum	0173, 0571
SatPartner	0502, 0811, 0421, 0692, 0335, 0520, 0332	Supernova	2004, 0887	Victor	0506, 0505, 0492
Satplus	1009	Tada	0368	Visiosat	1042
Satstation	1083	Tae Kwang	0733	Vortec	0631, 0421
Schneider	0805	Tantec	0336, 0455	VTech	0690, 0351, 0321
Schwaiger	0552, 0183, 0116, 1111	Techniland	0346	Winersat	1045, 0332
Seemann	0530, 0396	TechniSat	0005, 1099, 0548, 1195, 0501, 1100	Wisi	0638, 0173, 0372, 0455, 0351, 0406, 0690, 0321, 0396
SEG	1087, 0742, 0421, 0369	Telefunken	0421	Xsat	0123
Sharp	0494	Teleka	0243, 0613	Yes	0887, 2004
Siemens	0683, 0173	Telesat	0605	Zehnder	0321, 0552, 0114, 0520, 1075, 0331, 0818
SKY	0856, 0099, 2004, 0847, 1175, 0887	Telestasr	0114, 1100, 0501, 0157	Zenith	0856, 1856, 0635
Sky Television	1014	Televisa	2004, 0887	Zodiac	0396
Skylife	1255	Thomson	0455, 1012, 0853, 0711, 1046	Zwergnase	0794

电视机设备编码

A-Mark	0003	Aiwa	1914, 1910, 1916, 0701, 1915	Alba	0668, 0036, 0218, 0581, 0009, 0211, 0371, 0037, 0235
Abex	0032	Akai	1537, 0009, 0351, 0516, 0708, 0218, 0448, 0696, 0208, 0361, 0602	Albatron	0700
Acura	0009	Akito	0272	Allorgan	0294
Addison	0653, 0108	Akura	0264, 0218, 0493, 0358	Ambassador	0177
Admiral	0093, 0087, 0163	Alaron	0179, 0216	Amplivision	0400, 0217
Advent	0783, 1933, 0817, 0815			Amstrad	0171, 0009, 0177, 0412, 0371, 0516, 0037, 0354, 0433
Adventura	0046				
Adyson	0217, 0032				
AGB	0516				

电视机设备编码

Anam	0250, 0009, 0700, 0003, 0628	Bush	0036, 0698, 0218, 0294, 0363, 0519, 0009, 0668, 0211, 1900, 0282, 0355, 0374, 0581, 0037, 1037, 0272, 0349, 0371, 0552	Dansai	0037
Anam National.....	0250, 0650, 0055	Candle	0046, 0186, 0056	Dayton.....	0009
Anitech	0009	Carrefour.....	0036	Daytron	0019
AOC.....	0451, 0093, 0178, 0179, 0009, 0052, 0003, 0019, 0108, 0185, 0018	Carver	0170	De Graaf.....	0208, 0548, 0363, 0227
Apex Digital.....	1943	Cascade	0009	Decca.....	0249, 0244, 0516, 0072, 0272, 0037
Arcam.....	0217, 0216	Cathay	0037	Denon	0145
Archer.....	0003	CCE	0217, 0037	Digatron	0037
ASA	0104, 0087	Celebrity	0000	Dixi.....	0037, 0009
Asuka	0218	Centurion	0037	Dual.....	0544, 0519, 0336
Atlantic	0206	Century.....	0087	Dual Tec	0217
Audiosonic	0109, 0037	CGE	0084, 0552, 0074, 0306, 0247	Dumont.....	0070, 0019, 0087
Audiovox	0451, 0003	Ching Tai.....	0179, 0009, 0003	ECE.....	0037
Autovox	0206, 0087, 0544, 0336	Chun Yun	0000, 0009, 0700, 0003, 0179, 0033	Elbe.....	0259
Awa	0009, 0157	Chung Hsin.....	0053, 0108, 0036, 0033	Electroband.....	0000, 0185
Axion	1937	Cimline.....	0009	Electrohome.....	0381
Baird.....	0343	Cineral	0451	Elin	0037, 0548
Bang & Olufsen	0565, 0087	Citizen.....	0039, 0186, 0056, 1928, 0046, 0280	Elite	0320, 0218
Barco.....	0380, 0552	Clairtone	0185	Elta	0009
Basic Line.....	0218, 0009	Clarivox.....	0037	Emerson.....	0178, 0171, 0185, 0361, 1911, 0038, 1944, 0179, 0282, 1909, 0019, 1929, 0087, 0280, 1905, 1928, 0039, 0177
Baur.....	0361, 0535, 0349, 0512, 0554, 0037, 0505, 0544, 0010	Clatronic	0370, 0247	Erres.....	0037, 0012
Beaumarck.....	0178	Clayton	0385	Ether.....	0003, 0009
Beko	0714, 0486, 0370, 0715	Colt.....	1906	Etron	0009
Belcor.....	0019	Concerto.....	0056	Europhon	0516
Bell & Howell	0016	Condor.....	0320, 0370	Expert.....	0206
Beon	0037	Contec.....	0036, 0216, 0009, 0185, 0157	Ferguson.....	0109, 0238, 0343, 0073, 0193, 0335, 0037, 0190, 0324, 0560
Binatone	0217	Continental	0205, 0198, 0196, 0399	Fidelity.....	0544, 0216, 0432, 0193, 0363, 0361
Blaupunkt	0195, 0328, 0191, 0327, 0554, 0200, 0535	Crosley.....	0084, 0074, 0087	Finlandia.....	0359, 0346, 0208, 0363
Blue Sky	0218, 1037, 0668	Crown	0039, 0579, 0037, 0418, 0009, 0370	Finlux	0070, 0104, 0346, 0037, 0087, 0179, 0516, 0072, 0105, 0411
Blue Star.....	0282	CS Electronics.....	0414, 0216	Firstar	0033, 0009
Bondstec.....	0247	CTC	0247	Firstline	0217, 0321, 0216, 0294, 0009, 0247, 0668
Boots.....	0217	Curtis Mathes	0451, 0093, 0145, 0166, 0056, 1919, 0039, 0466, 0016	Fisher	0159, 0303, 0555, 0104, 0217, 0544, 0208, 0370
BPL.....	0282	Cybertron.....	0218	Flint	0455
Brandt.....	0205, 0198, 0196, 0335, 0109	Daewoo	0451, 0178, 0700, 0019, 1921, 0039, 0170, 0634, 0009, 1909, 0037, 0108, 0374, 0628, 0003, 1902, 0032, 1928, 0056, 0499	Forgestone.....	0193
Brionvega	0559, 0087	Dainichi.....	0218	Formenti.....	0087, 0037, 0552, 0320
Britannia	0216			Fortress.....	0093
Brockwood.....	0019				
Broksonic	0003, 1929, 1911, 1938, 1905, 1935				
Bruns.....	0087				
BSR.....	0294				
BTC	0218				

电视机设备编码

Frontech	0264, 0448, 0247, 0414, 0163, 0363	Hisawa	0400, 0282, 0455	Kendo	0235, 0037
Fujitsu.....	0206, 0186, 0179, 0683, 0072	Hinari	1908	Kennedy.....	0552
Funai.....	0171, 0179, 0303, 0294, 0264, 1904	Hitachi.....	0178, 0145, 0019, 0563, 0036, 0196, 0730, 0043, 0225, 1904, 0105, 0349, 0151, 0381, 0016, 0165, 0548, 0032, 0186, 0719, 0039, 0217, 1225, 0056, 0306, 0363, 0009, 0163, 0481, 0027, 0179, 0578, 0038, 0198, 1037, 0044, 0227, 0109, 0356, 0157, 0441	Kenwood.....	0019
GBC.....	0552			Kingsley	0216
GE	0451, 0178, 0560, 1919, 0021, 0135, 1917, 0055, 0282, 1907, 1922, 0027			Kioto.....	0706
GEC	0043, 0217, 0037, 0205, 0072, 0516			Kloss	0046, 0024
Geloso.....	0009	Hua Tun	0009	Kneissel.....	0435, 0259
General.....	0186, 0590	Huanyu	0374, 0216	Kolin.....	0053, 0033, 0108, 0036
Genexxa	0218, 0163	Hypson	0282, 0264, 0037	Konka.....	0703, 1940, 0638, 1939, 0632, 0707, 0628
Gibraltar.....	0019	ICE	0371, 0264, 0217	Korpel	0037
Gintai	0354	ICeS	0218	Korting	0087
GoldStar	0178, 0019, 0039, 0363, 0001, 0037, 0109, 0290, 1926, 0032, 0056, 0217, 0377	Imperial.....	0247, 0552, 0084, 0418, 0074, 0370, 0630	Koyoda.....	0009
Goodmans.....	0037, 0217, 0371, 0634, 0036, 0179, 0343, 0499, 1909, 0072, 0235, 0374, 1900	Indiana	0037	KTV	0217, 0185, 0039, 0280
Gorenje.....	0370	Ingelen	0163	Lenco	0585
GPM	0218	Inno Hit	0516, 0072	Leyco	0037, 0294, 0264, 0072
Gradiente.....	0053, 0170, 0056	Innova	0037	LG	0178, 0001, 0032, 0056, 0644, 1934, 0019, 0038, 0714, 0003, 0037, 0108, 0700
Graetz.....	0361, 0163	Interfunk.....	0361, 0247, 0163, 0512, 0037	Liesenk & Tter.....	0037
Granada.....	0037, 0146, 0217, 0359, 0072, 0208, 0351, 0516, 0045, 0201, 0339, 0363	Intervision	0102, 0377, 0037, 0264, 0217	Lloyd s.....	1904
Grandin.....	0610, 0282	IR	0074	Lloytron	0032
Grundig	0706, 0191, 0487, 0556, 1935, 0070, 0205, 0554, 0037, 0195, 0535, 0587	IRT	0628	Loewe	0087, 0512
Grunpy.....	0179	Isukai	0218	Logik	0016, 0001
Haier	0768	ITC	0552	Luma	0363, 0206
Hallmark	0178	ITS	0371	Luxman	0056
Hanimex	1908	ITT.....	0548, 0163, 0544, 0361, 0351	Luxor	0356, 0349, 0363, 0194, 0361
Hankook	0178, 0019, 0628, 0056	Janeil	0046	LXI.....	0178
Hanseatic	0361, 0556, 0320, 0544, 0037, 0428	JCB.....	0000	M Electronic	0104, 0163, 0374, 0057, 0109, 0346, 0037, 0105, 0217, 0480, 0009
Hantarex.....	0516	Jean.....	0003, 0179, 0009	Magnadyne	0102, 0544, 0087, 0516, 0247
Harley Davidson.....	1904, 0179, 0043	Jensen	0815, 1933, 0817	Magnafon.....	0516, 0102
Havermy	0093	JVC	0053, 0653, 0036, 0190, 0606, 1923, 0094, 0371, 0683, 0192	Magnasonic	1928, 1913
HCM	0282, 0009, 0412	Kaisui.....	0009, 0218, 0217, 0216, 0282	Magnavox	0706, 0036, 0186, 1931, 0024, 0179, 0386, 1913, 0020, 0096, 0187, 1904
Hello Kitty.....	0451	Kamp	0216	Magnin	1907
Hinari	0009, 0179, 0037, 0036, 0218	Kapsch.....	0163, 0206	Magnum.....	0648
		Karcher	0610	Majestic.....	0016
		Kathrein	0556	Manesth	0217, 0320, 0264, 0235
		Kawasho.....	0216	Marantz.....	0556, 0037, 0854
		Kaypani.....	0052	Marelli	0087

电视机设备编码

Mark	0037	Newave	0093, 0178, 0009	Philco	0178, 0145, 0084, 0247, 1911, 0032, 0074, 0096, 0186, 0628, 0020, 0056, 0087, 0552, 0019, 0037
Matsui	0211, 0272, 0355, 0011, 0443, 0037, 0544, 0208, 0235, 0354, 0009, 0371, 0036, 0516, 0177, 0217, 0294, 0363, 0035, 0487, 0072, 0579	Nicam	0544	Philex	0351
Matsushita	0250, 0650	Nicamagic	0216	Philips	0000, 0178, 0024, 0043, 0108, 0187, 0012, 0554, 0020, 0037, 0087, 0186, 0374, 0019, 0032, 0056, 0193, 0013, 0556
McMichael	0043	Nikkai	0032, 0072, 0264, 0037, 0218, 0035, 0216, 0337	Phoenix	0087
Mediator	0037, 0012	Nikko	0178	Phonola	0013, 0012, 0087, 0037
Medion	0668, 1037	Noblisko	0102	Pilot	0019, 0039
Megatron	0178, 0145, 0003	Nokia	1912, 0480, 0631, 0473, 0606, 0361, 0548	Pioneer	0166, 0109, 0423, 0038, 0163
MEI	0185	Nordmende	0198, 0196, 0560, 0109, 0343	Polytron	0697
Memorex	0250, 0178, 1920, 1927, 0009, 0179, 1911, 1926, 1037, 1924, 0016	Noshi	0018	Portland	0039, 0019
Memphis	0337	Oceanic	0567, 0361, 0163	Prandoni-Prince	0516
Mercury	0001	Onking	0280	Prima	0817, 0815, 0783, 1933
Metz	0087, 0388, 0367, 0535, 0275, 0447	Onwa	0433	Princeton	0700
MGA	0178, 0019, 1907	Optimus	0250, 0166, 1924, 1913, 0650, 1927	Profex	0009, 0363, 0361
Midland	0039, 0032, 0135	Optonica	0093, 0165	Proline	0321
Minerva	0487, 0070, 0554, 0535	Orion	1905, 0179, 0320, 0443, 0655, 1929, 0177, 0294, 0355, 0544, 1911, 0037, 0235, 0321, 0516	Proscan	1922
Minoka	0412	Osaki	0032, 0218, 0493, 0217, 0412, 0072, 0264	Protech	0552, 0037, 0247, 0418, 0009, 0217, 0337, 0668, 0102, 0264
Minutz	0021	Oso	0218	Proton	0178, 0003, 0052, 0644, 0001, 0039, 0466, 0009
Mirror	1900	Osume	0072, 0032, 0157	Pulsar	0019
Mitsubishi	0250, 0093, 0178, 0381, 0019, 1917, 0056, 0108, 0201, 0358, 0535, 0036, 0179, 0354, 0512, 0033, 0087	Otto Versand	0037, 0320, 0505, 0552, 0036, 0217, 0349, 0535, 0556, 0010, 0191, 0343, 0512, 0554	Pye	0037, 0012
Mivar	0291, 0609, 0290, 0516, 0216, 0292	Palladium	0363, 0418, 0370	Quasar	0250, 0650, 1924, 0165, 1919, 0055
Monivision	0700	Panama	0264, 0217	Quelle	0512, 0010, 0552, 0070, 0104, 0327, 0505, 0544, 0037, 0084, 0306, 0361, 0535, 0011, 0554, 0074, 0200, 0328
Motorola	0093, 0055	Panasonic	0250, 1930, 0126, 1947, 0226, 0340, 1650, 1927, 0055, 1946, 0214, 0274, 0650, 1924, 0037, 1941, 0163, 0367, 1919	Questa	0036
MTC	0019, 0216, 0185, 0512, 0056, 0349	Pathe Cinema	0320, 0238, 0216, 0552	R-Line	0037
Multitech	0009, 0217, 0216, 0102, 0363	Pathe Marconi	0198, 0196, 0205	Radiola	0037, 0012
Myryad	0556	Pausa	0009	Radiomarelli	0087, 0516
NAD	0178, 0361	Penney	0178, 0027, 0135, 1919, 0003, 0021, 0039, 1907, 0019, 0032, 1926, 0018	RadioShack	0178, 0032, 0165, 1920, 0019, 0056, 1904, 0039
National	0226	Perdio	0320	Rank Arena	0036
NEC	0178, 0019, 0056, 0455, 0009, 0046, 0170, 0381, 0036, 0165, 0186, 0704	Phase	0032	RBM	0070
Neckermann	0191, 0505, 0087, 0363, 0556, 0037, 0349, 0554				
NEI	0037, 0337				
Nesco	0414, 0179				
Netsat	0037				

电视机设备编码

RCA	0000, 0178, 0018, 0135, 1917, 1948, 0038, 1907, 1922, 0019, 1919	Scott	0178, 0019, 0179	Sunkai	0355, 0321, 0294
Realistic	0178, 0019, 0056, 0039, 0032, 0165	Sears.....	0178, 0171, 0159, 0179, 0146, 1926, 0056, 1904	SuperTech.....	0216
Rediffusion	0201, 0361, 0351	SEG	0036, 0552, 0264, 0217, 0668	Supra	0056
Reoc	0714	SEI	0516, 0087, 0294, 0010, 0177, 0544, 0102	Supre-Macy	0046
Revox	0037	Seleco.....	0206, 0163, 0411, 0259	Supreme	0000
Rex	0206, 0163, 0264, 0259	Senra	0035	Susumu.....	0218
RFT	0428, 0087	Sharp	0093, 1093, 0039, 0165, 0650, 1917, 0036, 0157, 0386, 1193, 0032, 0256	Sylvania.....	0171, 0020, 0381, 1944, 0096, 1931
Rhapsody	0216, 0185	Shen Ying	0003, 0179, 0009	Symphonic.....	0171, 1904, 1913
Roadstar.....	0009, 0418, 0264, 0218	Sheng Chia	0093, 0009, 0179, 0033	Synco.....	0000, 0451, 0093, 0178, 0036
Rowa	0712, 0698	Shogun	0019	Sysline.....	0037
Saba	0343, 0087, 0196, 0335, 0163, 0205, 0109, 0198	Shorai	0294	T + A	0447
Saccs	0238	Siarem.....	0087, 0516, 0102	Tacico.....	0178, 0009, 0179
Sagem	0610	Siemens.....	0157, 0200, 0535, 0037, 0195, 0328, 0191, 0327, 0554	Tai Yi.....	0009
Saisho	0009, 0177, 0264, 0544, 0033, 0235, 0516, 0011, 0211, 0354	Signature	0016	Tandy	0093, 0163, 0414, 0218, 0072, 0217, 0039
Salora	0356, 0363, 0349, 0361, 0194, 0359, 0548, 0163	Silver	0036	Tashiko.....	0043, 0363, 0036, 0359, 0033, 0217, 0650
Sambers.....	0516, 0102	Simpson.....	0187, 0186	Tatung	0072, 0249, 0009, 0055, 0244, 0003, 0037, 0217, 0516, 0036
Sampo.....	0093, 0178, 0171, 0700, 0036, 0650, 0032, 0052, 0009, 0039	Singer	0087	Teac.....	0706, 0712, 1904, 0037, 1932, 0412, 0544, 1437, 0009, 1913, 0282, 0455, 0698, 1037, 1909, 0264, 1949, 0418, 0668
Samsung	0178, 0644, 0032, 0056, 0217, 0370, 0618, 0019, 0039, 0179, 0290, 0587, 0009, 1903, 0037, 0264, 0556	Sinudyne.....	0177, 0516, 0102, 0294, 0087, 0235, 0544, 0010	Tec	0247, 0217, 0552
Samsux	0039	Skantic.....	0356	Technema.....	0320
Sandra.....	0216	SKY.....	0037	Technics.....	0250, 0650
Sansei.....	0451	Skysonic	0696	Technol Ace	0179
Sansui.....	0706, 1929, 0655, 1911, 1904	Skyworth.....	0037	Techwood	0056, 0003
Sanyo	0157, 0280, 1907, 0045, 0146, 0208, 0381, 0036, 0104, 0159, 0339, 0011, 0072	Solavox.....	0032, 0351, 0163	Teco	0093, 0178, 0264, 0036, 0218, 0653, 0009, 0280
SBR	0037, 0013, 0193, 0012, 0043	Sonitron	0208	Teknika.....	0016, 0056, 0039, 0186, 0019, 0179
Schaub Lorenz	0361	Sonoko	0037, 0009	Teleavia	0343, 0205
Schneider	0218, 0336, 0544, 0057, 0303, 0394, 1137, 0037, 0247, 0371, 0668, 0013	Sonolor	0208, 0163	Telefunken.....	0084, 0262, 0343, 0625, 0074, 0109, 0335, 0498, 0056, 0101, 0306, 0471
Scimitsu.....	0019	Sontec	0037	Telemeister.....	0320
Scotch.....	0178	Sony.....	0000, 0010, 0080, 0650, 1505, 1925, 0036, 0505, 1010, 1904, 0011, 0111, 0651, 1651	Teletech.....	0009
		Soundesign.....	0178, 0186, 0179	Teleton	0186, 0349, 0036, 0217, 0206, 0363
		Soundwave.....	0037, 0418	Tensai.....	0294, 0218, 0320
		Sowa.....	0178, 0036, 0226	Tera	0466
		Spectricon	0003	Texet	0216, 0218
		Squareview	0171	Thomas	1904
		SSS.....	0019		
		Standard	0217, 0009, 0218		
		Stern.....	0259, 0206, 0163		

电视机设备编码

Thomson	0343, 0560, 0109, 0205, 0399, 0198, 0349, 0625, 0196	Triumph.....	0516, 0243, 0177	Visorex	0432
Thorn	0499, 0535, 0037, 0084, 0192, 0361, 0512, 0035, 0074, 0190, 0343, 0505, 0072, 0104, 0193	Tuntex	0009	Voxson	0087, 0163
Thorn-Ferguson.....	0343	Uher	0303, 0206, 0320	Waltham.....	0356, 0217
TMK.....	0178, 0177, 0056	Ultra	0192	Wards.....	0178, 0165, 0020, 0056, 0111, 0179, 0019, 0027, 0096, 0016, 0021, 0080
Tomashi	0282	Ultravox	0102, 0351	Watson.....	0037, 0320
Toshiba	0644, 1508, 1936, 0035, 0243, 0618, 0718, 1935, 0070, 0508, 0650, 1918, 1945, 0036, 0381	Universal.....	0027	Watt Radio	0544, 0102, 0552
Tosonic	0185	Universum.....	0421, 0552, 0037, 0105, 0370, 0535, 0104, 0346, 0492, 1901, 0074, 0264	Wega.....	0087, 0036
Totevision	0039	Vestel	0037	White Westinghouse	0216, 0186, 1909, 0037, 0320
Towada	0552	Victor	0250, 0053, 0036, 0650, 0653	Yamaha	0019
Tranasonic.....	0712, 0698	Videosat.....	0247	Yapshe	0250
Trical.....	0157	Videotechnic.....	0217	Yoko	0264, 0217, 0037
		Vidtech.....	0178, 0036, 0019	Zanussi	0363, 0206
		Viking	0046	Zenith	0178, 0016, 1909, 1904, 1929, 1911
		Vision	0320	Zonda.....	0003

录像机设备编码

ABS	1972	Basic Line	0072, 0278, 0020	Crown	0072, 0278, 0020
Admiral	0048, 0209	Beaumarck	0240	Curtis Mathes.....	0060, 0035, 0162, 0041, 1035
Adventura.....	0000	Bell & Howell.....	0104	Cybernex	0240
Aiko	0278	Blaupunkt	0162, 0227, 0034, 0226, 0195	CyberPower	1972
Aiwa.....	0037, 0000, 0352, 0348, 0687, 0307, 0479	Brandt.....	0493, 0321, 0320	Cyrus.....	0081
Akai	0041, 0315, 0106	Brandt Electronic.....	0041	Daewoo.....	0045, 0104, 0278, 0642, 0637, 0020, 1278
Akiba	0072	Broksonic.....	0184, 0121, 0209, 0002, 0479, 0348, 1479	Dansai	0072
Alba	0209, 0072, 0278, 0352, 0315, 0293, 0020	Bush	0209, 0072, 0278, 0352, 0293	Daytron	0020
Alienware.....	1972	Calix.....	0037	De Graaf.....	0042, 0166
Ambassador.....	0020	Canon	0035	Decca.....	0081, 0000
America Action.....	0278	Capehart	0020	Denon	0042
American High.....	0035	Carver	0081	Dual.....	0041
Amstrad.....	0000	Catron.....	0020	Dumont	0081, 0000, 0104
Anam	0162, 0037, 0240, 0278, 0226	CCE	0072, 0278	Dynatech.....	0000
Anam National.....	0162, 0454, 0226, 1562	CGE	0000	Elbe	0038
Anitech	0072	Cimline.....	0072	Elcotech.....	0072
ASA	0037, 0081	Cineral.....	0278	Electrohome.....	0037
Asha	0240	Citizen.....	0037, 0278, 1278	Electrophonic.....	0037
Asuka	0037	Clatronic	0020	Emerex.....	0032
Audiovox	0037, 0278	Colt	0072	Emerson.....	0035, 0037, 0184, 0240, 0045, 0000, 0121, 0043, 0209, 0002, 0278, 1278, 0637, 0479, 1479
Baird.....	0000, 0104, 0041	Combitech	0352	ESC.....	0240, 0278
Bang & Olufsen	0499	Condor.....	0020		
		Craig	0037, 0047, 0240, 0072		

录像机设备编码

Ferguson	0041, 0493, 0321, 0320	ITT.....	0240, 0104, 0041, 0384, 0106	Minerva	0195
Fidelity	0000	ITV.....	0037, 0278	Minolta.....	0042
Finlandia.....	0081, 0104	Jensen	0041	Mitsubishi.....	0081, 0067, 0043, 0041, 0807
Finlux.....	0081, 0000, 0042, 0104	JVC	0045, 0067, 0041, 0384, 0206, 0008	Motorola.....	0035, 0048
Firstline.....	0037, 0045, 0043, 0209, 0072	Kaisui.....	0072	MTC	0240, 0000
Fisher.....	0047, 0104	KEC.....	0037, 0278	Multitech.....	0000, 0072
Frontech.....	0020	Kendo	0209, 0106	Murphy.....	0000
Fuji.....	0035, 0033	Kenwood	0067, 0041, 0038, 0384	Myryad.....	0081
Fujitsu.....	0045, 0000	KLH.....	0072	NAD.....	0104
Funai.....	0000	Kodak	0035, 0037	National.....	0226
Garrard	0000	Kolin.....	0043, 0041	NEC.....	0035, 0037, 0048, 0104, 0067, 0041, 0038, 0008, 0206, 0040
Gateway	1972	Korpel	0072	Neckermann.....	0081
GE	0060, 0035, 0240, 1060, 0226, 1035, 0807	Lenco.....	0278	Nesco.....	0072
GEC	0081	Leyco.....	0072	Newave	0037
General.....	0045, 0020	LG	0037, 0045, 0042, 0209, 0038, 0040	Nikko.....	0037
Go Video.....	0432	Lloyd s	0000	Nikon.....	0034
GoldHand	0072	Loewe	0162, 0037, 0081, 0454, 0004, 1562	Noblex.....	0240
GoldStar	0037, 0209, 0038, 0225, 1237, 0226	Logik	0240, 0072, 0004	Nokia.....	0240, 0104, 0041, 0106
Goodmans.....	0037, 0000, 0072, 0278, 0062, 0637, 0020	Luxor.....	0048, 0104, 0043, 0062, 0106	Nordmende.....	0041, 0321, 0320, 0494, 0384
Gradiente.....	0000, 0008	LXI.....	0037	Northgate.....	1972
Graetz.....	0240, 0104, 0041	M Electronic.....	0000, 0038	Oceanic.....	0000, 0041
Granada.....	0081, 0104	Magnasonic	1278	Okano	0348, 0315
Grandin.....	0037, 0000, 0072	Magnavox.....	0035, 0039, 0081, 0000, 0149, 1781	Olympus.....	0035, 0226
Grundig	0081, 0072, 0195, 0347, 0293, 0226, 0034	Magnin.....	0240	Optimus	1062, 0162, 0037, 0048, 0104, 0454, 0432
Hanseatic	0037	Manesth.....	0045, 0072	Optonica	0062
Harley Davidson.....	0000	Marantz.....	0035, 0081, 0062	Orion	0184, 0121, 0209, 0002, 0348, 1479, 0004, 0479, 0352
Harman/Kardon.....	0081, 0038	Marta	0037	Osaki.....	0037, 0000, 0072
Harwood.....	0072	Matsui.....	0209, 0348, 0004, 0352	Otto Versand.....	0081
HCM	0072, 0293	Matsushita	0035, 0162, 0227, 0226	Palladium	0037, 0041, 0072
Hewlett Packard.....	1972	Media Center PC	1972	Panasonic	1062, 0035, 0162, 0225, 0454, 0836, 1562, 0227, 0616, 0226, 0459, 1035, 1662
HI-Q.....	0047	Medion.....	0348	Pathe Marconi.....	0041
Hinari.....	0240, 0072, 0293, 0352, 0004	MEI	0035	Penney.....	0035, 0037, 0240, 0042, 0038, 1237, 0040, 1035
Hitachi	0037, 0240, 0000, 0042, 0041, 0004, 0166	Memorex.....	0035, 0162, 0037, 0048, 0039, 0047, 0240, 0000, 0104, 0209, 0307, 0479, 0454, 0348, 1237	Pentax.....	0042
Hughes Network Systems.....	0042	Memphis	0072	Perdio.....	0000
Hypson.....	0072	Metz.....	0162, 0037, 0347, 1562, 0227, 0459, 0195, 0454	Philco	0035, 0000, 0209, 0038, 0479, 0226
iBUYPOWER	1972	MGA.....	0240, 0043	Philips	0035, 0081, 0000, 0226, 0618, 0062, 0384
Imperial.....	0000	MGN Technology.....	0240	Phonola.....	0081
Ingersol.....	0004	Microsoft.....	1972		
Interfunk	0081	Mind.....	1972		

录像机设备编码

Pilot	0037	Scott	0184, 0045, 0121, 0043	Teleavia	0041, 0493
Pioneer	0081, 0042, 0067, 0206	Sears.....	0035, 0037, 0047, 0000, 0042, 0104, 1237	Telefunken.....	0041, 0384, 0321, 0494, 0320, 0493
Polk Audio	0081	SEG	0240	Tenosal.....	0072
Portland.....	0020	SEI.....	0081, 0004	Tensai.....	0000
Profitronic	0240	Seleco.....	0041	Thomas	0000
Proline	0000, 0293	Semp	0045	Thomson.....	0060, 0067, 0041, 0321, 0494, 0320, 0493, 0722, 0384, 0528
Proscan	0060, 1060	Sentra	0020	Thorn.....	0104, 0041
Protec.....	0072	Sharp	0048, 0209, 0062, 0807	TMK	0240
Pulsar	0039	Shintom	0104, 0072	Toshiba.....	0081, 0045, 0067, 0043, 0041, 0845, 0008, 0384, 1145
Pye	0081	Shogun	0240	Totevision	0037, 0240
Quasar.....	0035, 0162, 1035, 0454	Shorai	0004	Touch	1972
Quelle	0081	Siemens.....	0037, 0081, 0104, 0195	Uher	0240
Radiola	0081	Silva	0037	Unitech.....	0240
RadioShack	0000	Singer	0045, 0072	Universum.....	0037, 0081, 0240, 0000, 0106, 0195
Radix	0037	Sinudyne.....	0081, 0004	Vector	0045
Randex	0037	Solavox.....	0020	Vector Research.....	0038, 0040
RCA.....	0060, 0035, 0240, 0000, 0042, 0149, 0106, 1035, 0226, 0880, 0807, 1060	Sonic Blue	0614, 0616	Victor.....	0067, 0041, 0008, 0384
Realistic.....	0035, 0037, 0048, 0047, 0000, 0104, 0062	Sonolor	0062	Video Concepts	0045, 0040
Reoc	0348	Sontec	0037	Videomagic	0037
Rex	0041, 0384	Sony.....	0035, 0032, 0033, 0000, 0636, 1232, 0034, 1032	Videosonic	0240
Ricoh	0034	STS	0042	Viewsonic	1972
Roadstar.....	0037, 0240, 0072, 0278	Sunkai.....	0348	Villain.....	0000
Runco.....	0039	Sunstar	0000	Wards.....	0060, 0035, 0048, 0047, 0081, 0240, 0000, 0042, 0072, 0149, 0062
Saba	0041, 0320, 0494, 0206, 0384, 0321	Suntronic	0000	Wharfedale.....	0615
Saisho	0209, 0004	Sylvania	0035, 0081, 0000, 0043, 1781	White Westinghouse	0209, 0072, 0637
Salora	0043, 0106	Symphonic.....	0000	XR-1000.....	0035, 0000, 0072
Salora	0043, 0106	Tagar Systems	1972	Yamaha	0041, 0038
Sampo	0037, 0048	Tandy	0000, 0104	Yamishi.....	0072
Samsung	0240, 0045, 1014, 0432	Tashiko.....	0037, 0000	Yokan	0072
Sanky	0048, 0039	Tatung.....	0081, 0045, 0000, 0067, 0041, 0008	Yoko	0240, 0020
Sansui.....	0000, 0067, 0209, 0041, 0479, 1479	Teac	0000, 0041, 0278, 0642, 0637, 0307	Zenith.....	0039, 0033, 0000, 0209, 1479, 0637, 0034, 0479
Sanyo	0047, 0240, 0104	Tec	0020	ZT Group.....	1972
Saville.....	0352	Technics.....	0035, 0162, 0226		
SBR	0081	Teco	0035, 0037, 0048, 0041, 0038, 0040		
Schaub Lorenz	0000, 0104, 0041	Teknika.....	0035, 0037, 0000		
Schneider	0081, 0000, 0072				

数码视频录像机设备编码

ReplayTV	0614, 0616
Tivo.....	0636, 0618, 0722

BOSE[®]
Better sound through research[®]