

# **OLYMPUS<sup>®</sup>**

数码照相机

## **FE-26/X-21**

### 使用说明书

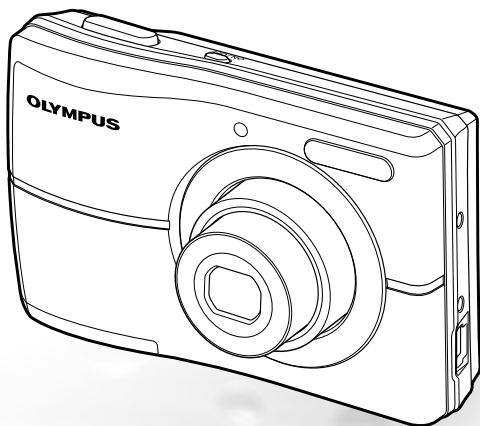

- 感谢您购买 Olympus 数码照相机。在使用新照相机之前，请仔细阅读本说明书，充分了解其性能以便延长照相机的使用寿命。请妥善保存本说明书以供随时参考。
- 我们建议您在拍摄重要影像之前，先试拍几张不重要的影像，确保您能正确无误地操作本照相机。
- 为持续改良产品考虑，Olympus 保留对本说明书中所包含信息进行更新或修改的权利。
- 本说明书的画面和照相机插图是在开发阶段中制作的，可能会与实际产品有所不同。

# 步骤 1

## 检查箱中物品



数码照相机



手带



USB 电缆



两节 AA 电池



microSD 附件

其他未出现的附件：使用说明书（本说明书）、OLYMPUS Master 2、保修卡。  
内含物品因购买地而异。

# 步骤 2

## 准备照相机

“准备照相机”（第 10 页）

# 步骤 3

## 拍摄与播放图像

“拍摄、播放和删除”（第 14 页）

# 步骤 4

## 如何使用本照相机

“三种设定操作”（第 3 页）

# 步骤 5

## 打印

“直接打印 (PictBridge)”（第 33 页）  
“打印预约 (DPOF)”（第 36 页）

## 目录

|                  |    |                             |    |
|------------------|----|-----------------------------|----|
| ▶ 部件名称 .....     | 6  | ▶ 播放、编辑和打印功能菜单 .....        | 28 |
| ▶ 准备照相机 .....    | 10 | ▶ 其他照相机设定的菜单 .....          | 30 |
| ▶ 拍摄、播放和删除 ..... | 14 | ▶ 打印 .....                  | 33 |
| ▶ 使用拍摄模式 .....   | 17 | ▶ 使用 OLYMPUS Master 2 ..... | 38 |
| ▶ 使用拍摄功能 .....   | 19 | ▶ 使用提示 .....                | 40 |
| ▶ 使用播放功能 .....   | 23 | ▶ 附录 .....                  | 44 |
| ▶ 拍摄功能菜单 .....   | 24 | ▶ 建立索引 .....                | 55 |

## 三种设定操作

### 使用菜单

通过菜单可进行许多照相机设定，包括在拍摄和播放时使用的功能和日期/时间及画面显示。

- ❗ 取决于其他相关设定或 **SCN** 模式，有的菜单可能不可用（第 17 页）。

#### 1 按 MENU 钮。

- 本例说明如何使用菜单来设定 [省电模式]。



#### 2 使用 上下左右 选择所需菜单，然后按 确定 钮。

- ❗ 按住 确定 钮显示所选选项的说明（菜单指南）。



#### 3 使用 左右 选择所需子菜单 1，然后按 确定 钮。

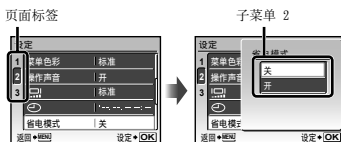

- ❗ 要快速移动到所需子菜单，按 确定 突出显示页标签，然后使用 左右 移动页面。按 返回 返回子菜单。

- ❗ 某些菜单包括通过按 确定 出现的子菜单。

#### 4 使用 左右 选择子菜单 2，然后按 确定 钮。

- 一旦设定完成，显示返回前一个画面。

- ❗ 可能有更多操作。“菜单设定”（第 24 至 32 页）



#### 5 按 MENU 钮完成设定。

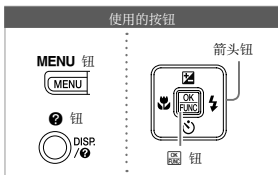

### 使用直接钮

常用的拍摄功能可以使用直接按钮进行操作。

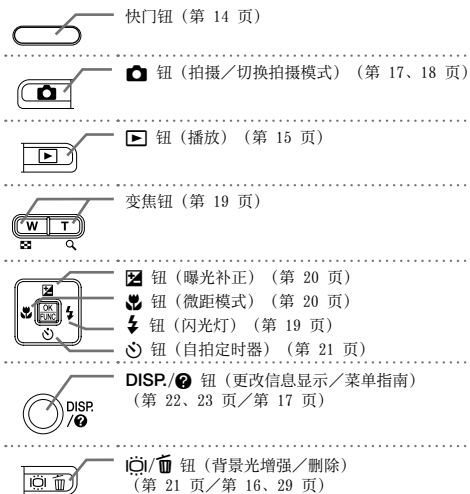

### 使用FUNC菜单（第 22 页）

使用FUNC菜单，常用的拍摄菜单功能可以用较少的步骤设定。

确定 钮（第 22 页）

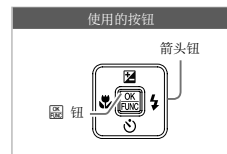

# 菜单索引

## 拍摄功能菜单

在拍摄模式中可以调节设定。



拍摄模式顶层菜单

- ① 图像质量 ..... 第 24 页
- ② 拍摄菜单
  - WB ..... 第 25 页
  - ISO ..... 第 25 页
  - 全景拍摄 ..... 第 26 页
  - AF 模式 ..... 第 26 页
- ③ 切换拍摄模式
  - P** ..... 第 14 页
  - iAUTO** ..... 第 17 页
  - 数码防抖模式 ..... 第 18 页

- SCN** ..... 第 17 页
- 动画 ..... 第 18 页
- ④ 魔术滤镜 ..... 第 27 页
- ⑤ 重设 ..... 第 27 页
- ⑥ 设定
  - 格式化 ..... 第 30 页
  - 备份 ..... 第 30 页
  - ☑ (语言) ..... 第 30 页
  - 像素映射 ..... 第 30 页
  - 存储设置 ..... 第 31 页

- 菜单色彩 ..... 第 31 页
- 操作声音 ..... 第 31 页
- ☑ (液晶显示屏) ..... 第 31 页
- ☑ (日期/时间) ..... 第 31 页
- 省电模式 ..... 第 32 页
- 电池设定 ..... 第 32 页
- ⑦ 静音模式 ..... 第 32 页

## 播放、编辑和打印功能菜单

在播放模式中可以调节设定。



播放模式顶层菜单

- ① 幻灯片放映 ..... 第 28 页
- ② 完美修复 ..... 第 28 页
- ③ 编辑
  - ☑ (调整大小) ..... 第 28 页
  - ☑ (裁剪) ..... 第 28 页

- ④ 浏览菜单
  - ☑ (保护) ..... 第 28 页
  - ☑ (旋转) ..... 第 29 页
  - ⑤ 删除 ..... 第 29 页
  - ⑥ 打印预约 ..... 第 29 页

- ⑦ 设定\*  
\*与“拍摄功能菜单”相同
- ⑧ 静音模式 ..... 第 32 页



# 部件名称

## 照相机单元

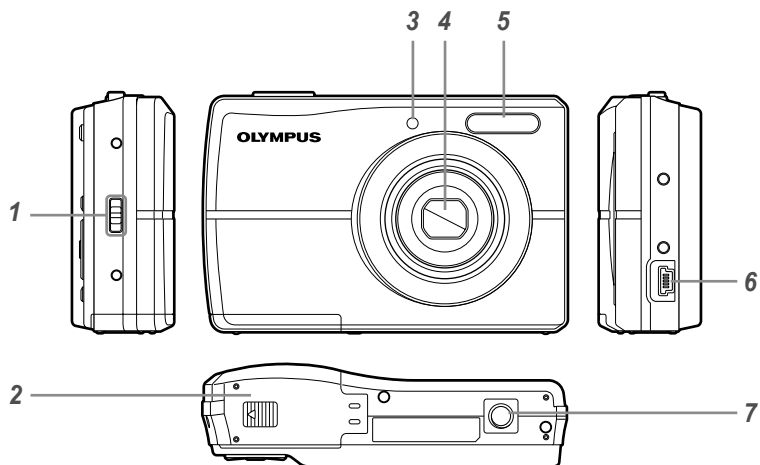

- |   |              |           |   |             |           |
|---|--------------|-----------|---|-------------|-----------|
| 1 | 手带安装环.....   | 第 10 页    | 5 | 闪光灯.....    | 第 19 页    |
| 2 | 电池/插卡舱盖..... | 第 10 页    | 6 | USB 接口..... | 第 33、38 页 |
| 3 | 自拍定时器灯.....  | 第 21 页    | 7 | 三脚架固定螺孔     |           |
| 4 | 镜头.....      | 第 44、54 页 |   |             |           |

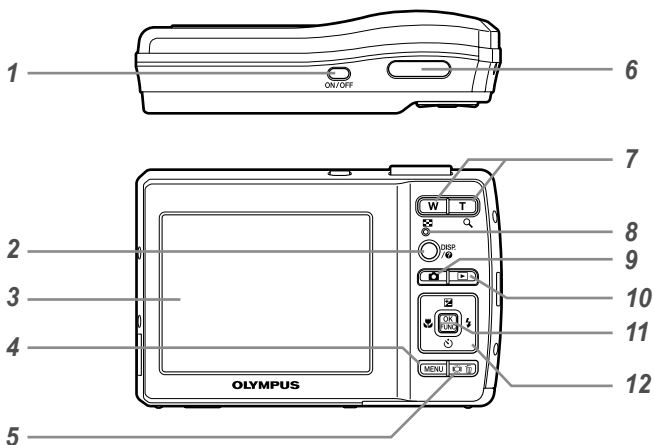

- |   |   |    |                                    |
|---|---|----|------------------------------------|
| 1 | ON/OFF 钮..... 第 12 页                              | 9  | 📷 钮 (拍摄/切换拍摄模式)<br>..... 第 17、18 页 |
| 2 | DISP./📄 钮 (更改信息显示/菜单<br>指南) .... 第 22、23 页/第 17 页 | 10 | ▶ 钮 (播放) ..... 第 15 页              |
| 3 | 液晶显示屏..... 第 14、40 页                              | 11 | ⏺ 钮 (OK/FUNC)..... 第 3、22 页        |
| 4 | MENU 钮 ..... 第 3 页                                | 12 | ➡ 箭头钮..... 第 3、12 页                |
| 5 | 📷/🗑️ 钮 (背景光增强/删除)<br>..... 第 21 页/第 16、29 页       |    | ☀️ 钮 (曝光修正) ..... 第 20 页           |
| 6 | 快门钮..... 第 14 页                                   |    | 📏 钮 (微距模式) ..... 第 20 页            |
| 7 | 变焦钮..... 第 19 页                                   |    | ⌚ 钮 (自拍定时器) ... 第 21 页             |
| 8 | 插卡读写指示灯..... 第 45 页                               |    | ⚡ 钮 (闪光灯) ..... 第 19 页             |

拍摄模式显示

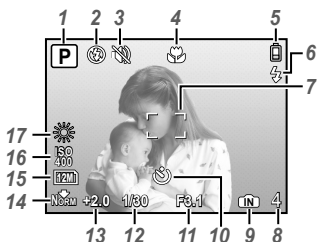

静止图像

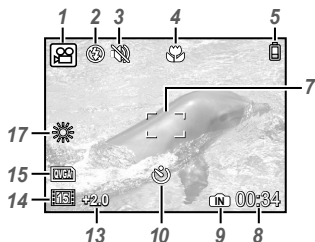

动画

|          |                               |               |
|----------|-------------------------------|---------------|
| <b>1</b> | 拍摄模式 .....                    | 第 14 页        |
| <b>2</b> | 闪光模式 .....                    | 第 19 页        |
| <b>3</b> | 静音模式 .....                    | 第 32 页        |
| <b>4</b> | 近拍/超级微距 .....                 | 第 20 页        |
| <b>5</b> | 电池检查 .....                    | 第 10 页        |
| <b>6</b> | 闪光灯待机/照相机抖动警告/<br>闪光灯充电 ..... | 第 19、40 页     |
| <b>7</b> | AF 对焦框 .....                  | 第 14 页        |
| <b>8</b> | 可存储的静止图像数/剩余拍摄时间<br>.....     | 第 14 页/第 18 页 |

|           |             |        |
|-----------|-------------|--------|
| <b>9</b>  | 当前存储器 ..... | 第 45 页 |
| <b>10</b> | 自拍定时器 ..... | 第 21 页 |
| <b>11</b> | 光圈值 .....   | 第 14 页 |
| <b>12</b> | 快门速度 .....  | 第 14 页 |
| <b>13</b> | 曝光补偿 .....  | 第 20 页 |
| <b>14</b> | 压缩/帧频 ..... | 第 24 页 |
| <b>15</b> | 图像尺寸 .....  | 第 24 页 |
| <b>16</b> | ISO .....   | 第 25 页 |
| <b>17</b> | 白平衡 .....   | 第 25 页 |

## 播放模式显示

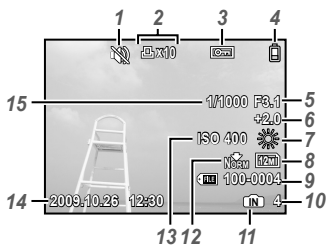

静止图像

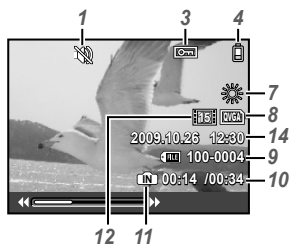

动画

- |          |                    |               |           |                             |               |
|----------|--------------------|---------------|-----------|-----------------------------|---------------|
| <b>1</b> | 静音模式.....          | 第 32 页        | <b>9</b>  | 文件号码.....                   | -             |
| <b>2</b> | 打印预约/打印份数<br>..... | 第 36 页/第 35 页 | <b>10</b> | 帧编号/<br>播放时间/总记录时间<br>..... | 第 15 页/第 16 页 |
| <b>3</b> | 保护.....            | 第 28 页        | <b>11</b> | 当前存储器.....                  | 第 45 页        |
| <b>4</b> | 电池检查.....          | 第 10 页        | <b>12</b> | 压缩/帧频.....                  | 第 24 页        |
| <b>5</b> | 光圈值.....           | 第 14 页        | <b>13</b> | ISO.....                    | 第 25 页        |
| <b>6</b> | 曝光补偿.....          | 第 20 页        | <b>14</b> | 日期和时间.....                  | 第 12 页        |
| <b>7</b> | 白平衡.....           | 第 25 页        | <b>15</b> | 快门速度.....                   | 第 14 页        |
| <b>8</b> | 图像尺寸.....          | 第 24 页        |           |                             |               |





# 准备照相机

## 安装照相机手带

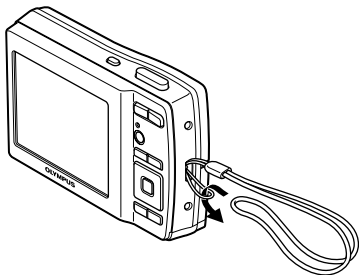

- ❗ 拉紧手带，使它不会松动。

## 将电池和 xD-Picture Card™ (另售) 装入照相机

- ❗ 除了 xD-Picture Card 或 microSD 附件外，切勿将其它任何东西插入照相机。

1

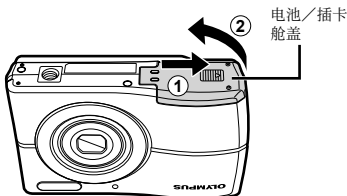

2

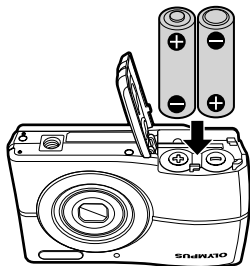

- ❗ 有关可用电池的类型，请参阅“电池使用注意事项”（第 44 页）。使用 NiMH 电池时，请确定电池已充满电，并将 [电池设定] 选择为 [镍氢电池]。[电池设定]（第 32 页）
- ❗ 请在打开照相机电池/插卡舱盖前关闭照相机。
- ❗ 使用照相机时，务必关上电池/插卡舱盖。

## 何时更换电池

当出现以下所示的错误信息时，请更换电池。

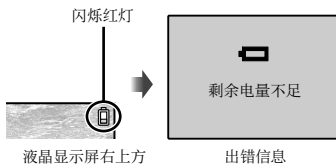

3

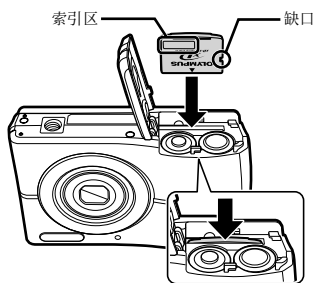

- ❗ 将插卡平直插入，直到卡插入到位。
- ❗ 请勿直接接触触片区。

4

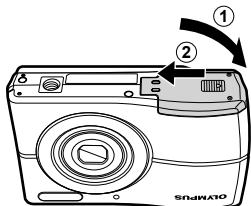

- ❗ 本照相机允许用户即使不插入 xD-Picture Card (另售) 也能用内部存储器拍照。“使用 xD-Picture Card” (第 45 页)
- ❗ “内部存储器和 xD-Picture Card 中可存储的图像数 (静止图像) / 可拍摄记录时间 (动画)” (第 46 页)

#### 取出 xD-Picture Card

1

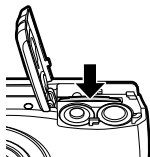

2

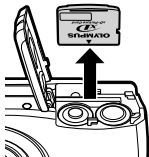

- ❗ 按下插卡直至听到咔嚓声并稍微冒出一，然后抓住插卡将其拉出。

#### 使用 microSD 卡/microSDHC 卡 (另售)

使用 microSD 附件, microSD卡 或 microSDHC 卡 (以下均称为 microSD 卡) 也与本照相机兼容。

- ❗ “使用 microSD 附件” (第 47 页)

#### 1 将 microSD 卡插入 microSD 附件中。

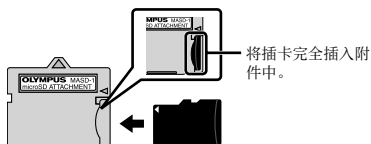

#### 2 将 microSD 附件插入照相机中。

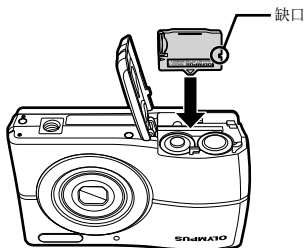

#### 取出 microSD 卡



平直拉出 microSD 卡。

- ❗ 不要触摸 microSD 附件和/或 microSD 卡的接触区。

## 箭头钮和操作指南

在各种设定和动画播放画面上显示的符号  
△▽◀▶、⏪ ⏩ 指示要使用箭头钮。

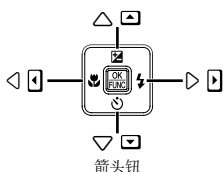
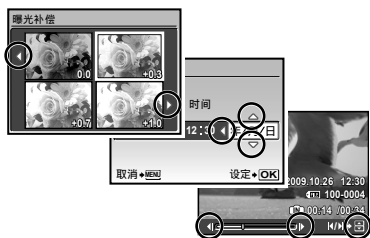

在画面底部显示的操作指南指示使用 **MENU** 钮、**OK** 钮、变焦钮或 **DISP** 钮。

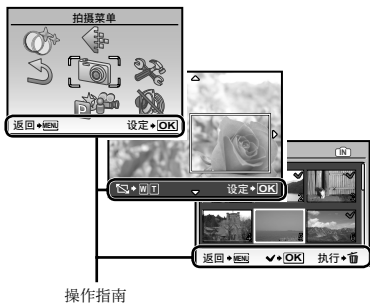

## 设定日期和时间

在此设定的日期和时间将保存到图像文件名、日期打印件和其他资料中。

### 1 按 **ON/OFF** 钮开启照相机电源。

- 当日期和时间未设定时，将显示日期和时间设置画面。



日期和时间设定画面

### 2 使用 **DISP** 为 [年] 选择年份。



### 3 按 **DISP** 保存 [年] 的设定。

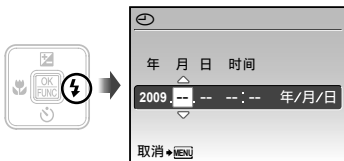





### 4 如步骤 2 和 3，使用 **DISP** 和 **DISP** 钮设定 [月]、[日]、[时间]（小时和分钟）和 [年/月/日]（日期顺序）。

- ❗ 要设定更精确时间，请在时间信号到达 00 秒时按 **DISP** 钮。
- ❗ 要改变日期和时间，请从菜单调节设定。**DISP** (日期/时间) (第 31 页)

## 改变显示语言



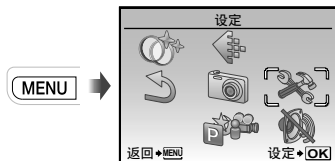

液晶显示屏上显示的菜单和出错信息的语言可以选择。





- 1 按 **MENU** 钮，并按     钮选择  (设定)。



- 2 按  钮。



- 3 使用   选择  ，并按  钮。

- 4 使用     选择语言并按  钮。

- 5 按 **MENU** 钮。



# 拍摄、播放和删除

## 用最佳光圈值和快门速度拍摄 (P 模式)

在此模式下可以使用自动照相机拍摄，同时也允许在需要时改变一系列其他拍摄菜单功能，例如日光补偿、白平衡等等。

### 1 按 ON/OFF 钮开启照相机电源。



可存储的静止图像数 (第 46 页)  
液晶显示屏  
(待机模式画面)

- ❗ 如果未显示 P 模式，请按几下 钮将其选定。

当前拍摄模式显示

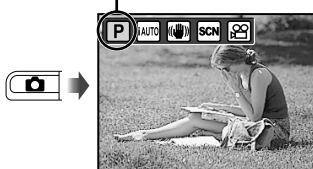

- ❗ 再次按下 ON/OFF 钮将关闭照相机。

### 2 握住照相机并取景。



- ❗ 握住照相机时，请注意勿让您的手指挡住闪光灯。

### 3 半按下快门钮聚焦被摄对象。

- 当照相机聚焦被摄对象时，曝光锁定 (显示快门速度和光圈值)，AF 对焦框变为绿色。
- 如果 AF 对焦框呈红色闪烁，表示照相机不能聚焦。请再进行聚焦。

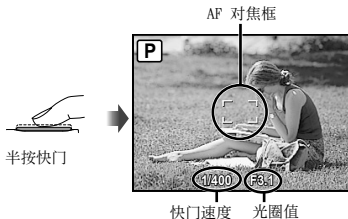

- ❗ “聚焦” (第 42 页)

- 4 拍照时，轻轻地完全按下快门钮。但是注意不要抖动相机。

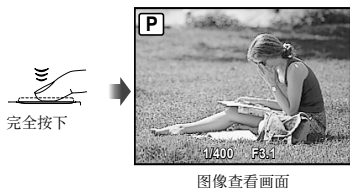

### 要在拍摄中查看图像

按 钮可以进行图像播放。要回到拍摄，再按下 钮或半按下快门钮。

### 要拍摄动画

“拍摄动画 ( 模式)” (第 18 页)

## 观看图像

- 1 按 钮。



- 2 使用 选择图像。

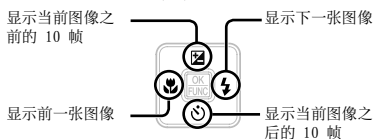

- 图像的显示大小可以改变。“索引视图和近景视图” (第 23 页)

### 要播放动画

选择动画，并按 钮。



## 动画播放时的操作

快进：按住 。



倒转：按住 。



暂停：按  钮。



播放时

### 第一（最后）帧 / 帧前进：

暂停时，按  显示第一帧，按  显示最后一帧。

按住  播放动画，按住  则倒放动画。

按  钮恢复播放。



暂停时



### 要停止动画播放

按 **MENU** 钮。

## 在播放期间删除图像（单张删除）

1 当显示要删除的图像时，按  钮。



2 使用  选择 [执行]，并按  钮。

! [删除] (第 29 页)

# 使用拍摄模式

- ❗ 每按一下 按钮，拍摄模式将按照 **P**、**iAUTO**、、**SCN**、 的顺序改变。切换至另一个拍摄模式时，**P** 模式外的大部分设定将变为相应拍摄模式的默认设定。

## 对拍摄场景使用最佳模式 (SCN 模式)

### 1 按 按钮数次设定 SCN。



- 当持续按住 按钮时，将显示所选模式的说明。

### 2 使用 选择场景的最佳拍摄模式，并按 按钮。

指示所设定场景模式的图标



- ❗ 在 **SCN** 模式，已为特定的拍摄场景预编制了最佳的拍摄设定。因此，在某些模式中设定可能不改变。

| 子菜单 1  | 应用             |
|--|----------------|
| 肖像 /  风景 /<br>夜景 <sup>a1</sup> /  运动 /<br>室内拍摄 /  烛光 <sup>a1</sup> /<br>自拍 /  夕阳 <sup>a1</sup> /<br>烟火景色 <sup>a1</sup> /  菜肴 /<br>文件资料 /  宠物 | 照相机以拍摄场景的模式拍照。 |

<sup>a1</sup> 当被摄对象较暗时，减少噪声功能自动启动。这样会让拍摄时间几乎倍增，在此过程中不能拍摄下一张图像。

## 拍摄宠物等移动被摄对象 ([ 宠物])

- ① 使用 选择 [ 宠物] 并按下 按钮进行设定。
- ② 持握照相机使 AF 对焦框对准被摄对象，然后按下 按钮。
  - 当照相机识别到被摄对象时，AF 对焦框将自动追踪被摄对象以对其持续聚焦。  
“对移动被摄对象持续聚焦 (动物追踪)” (第 26 页)。

## 用自动设定拍摄 (iAUTO 模式)

照相机将根据场景的不同，自动从[肖像]/[风景]/[夜景+人像]/[运动]/[微距拍摄]中选择最佳拍摄模式。

这是一种完全自动的模式，用户只需要按下快门按钮就可使用最适合拍摄场景的模式拍摄图像。在 **iAUTO** 模式中时，拍摄功能菜单中的设置不可用。

### 1 按 按钮数次设定 iAUTO。

该图标将根据相机自动选择的场景而改变。

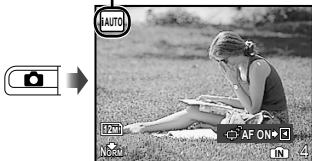

- 半按下快门按钮或按下 **DISP.** 按钮可查看照相机自动选择的是哪种拍摄模式。
- ❗ 在某些情况下，照相机可能无法选择所需拍摄模式。
- ❗ 无法确定最佳模式时，照相机将选择 **P** 模式。





## 对移动拍摄对象持续聚焦（动体追踪）

按下  进入 AF 追踪待机状态。有关开启追踪步骤的详细说明，请参阅“对移动拍摄对象持续聚焦（动体追踪）”（第 26 页）。

## 使用数码影像防抖模式（ 模式）

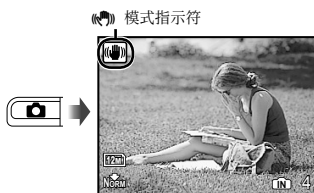

此模式可以减轻因照相机晃动和被摄对象移动而引起的模糊。

- 1 按  钮数次设定 。



- ❗ 切换到任何其它拍摄模式后， 模式中的大部分功能设定变为新选模式的默认设定。

## 拍摄动画（ 模式）

- 1 按  钮数次设定 。

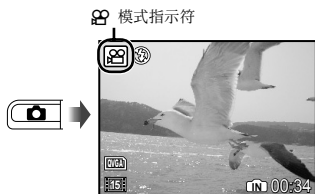

- 2 半按快门钮聚焦被摄对象，然后轻轻地完全按下按钮开始录像。

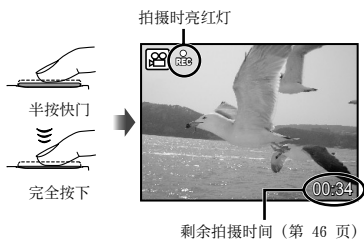

- 3 轻轻地完全按下快门钮停止拍摄。

# 使用拍摄功能

## 使用变焦

按变焦按钮调节拍摄范围。

按广角 (W) 钮      按远摄 (T) 钮

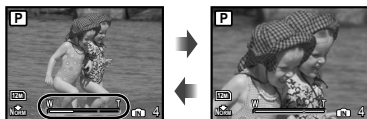

变焦条

- ❗ 光学变焦：3倍，数码变焦：4倍
- ❗ 当用远摄变焦拍摄时，建议使用  模式（第 18 页）。
- ❗ 变焦条样子标示数码变焦的状态。

使用光学变焦和  
数码变焦时

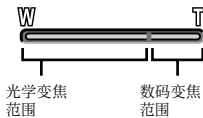



## 使用闪光灯

可以选择最适合拍摄条件的闪光灯功能。

1 按  钮。



2 使用  选择设定选项，然后按  按钮设定。

| 选项    | 说明                  |
|-------|---------------------|
| 自动闪光  | 在低光亮或背光条件下，闪光灯自动发光。 |
| 防红眼闪光 | 发出预闪光以减轻照片中产生红眼。    |
| 强制闪光  | 无论可用光线如何，闪光灯都闪光。    |
| 不闪光   | 闪光灯不闪光。             |

## 调整亮度（曝光补偿）

可将照相机根据拍摄模式（iAUTO 除外）设定的标准亮度（正确曝光）调节得较亮或较暗，以获得拍摄效果。

### 1 按 钮。

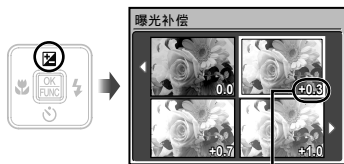

曝光补正值

### 2 使用 选择所需亮度，并按 钮。

## 微距图像（微距拍摄）

此功能允许照相机近距离聚焦并拍摄图像。

### 1 按 钮。



### 2 使用 选择设定选项，然后按 按钮设定。

| 选项                 | 说明  |
|--------------------|---|
| 关                  | 微距模式被关闭。  |
| 微距拍摄               | 这允许在距被摄对象 20 cm <sup>*1</sup> (60 cm <sup>*2</sup> ) 的近处拍摄。 |
| 超级微距 <sup>*3</sup> | 这允许在距被摄对象 5 cm 的近处拍摄。                                       |

<sup>\*1</sup> 当变焦在最广角 (W) 的位置时。

<sup>\*2</sup> 当变焦在最远摄 (T) 的位置时。

<sup>\*3</sup> 变焦自动固定。

 在超级微距拍摄时不能设定闪光灯 (第 19 页) 和变焦 (第 19 页)。

## 使用自拍定时器

完全按下快门钮之后，会在延时之后拍照。

### 1 按 钮。



### 2 使用 选择设定选项，然后按 按钮设定。

| 选项  | 说明                               |
|-----|----------------------------------|
| OFF | 自拍定时器无效。                         |
| ON  | 自拍定时器灯点亮约 10 秒钟，然后闪烁约 2 秒钟，然后拍照。 |

 拍摄一张图像后，自拍定时器拍摄即被自动取消。

#### 要在启动之后取消自拍定时器

再按一下  钮。

## 增亮显示屏（背景光增强）

在拍摄模式下按下  钮。显示屏变亮。如果在 10 秒钟内没有操作，将恢复先前亮度。

## 改变拍摄信息显示

画面信息显示可以改变以适合各种情况，例如为能看清画面或通过使用网格显示进行精确取景。

### 1 按 DISP. 钮。

- 每按一下钮，显示的拍摄信息按以下所示顺序改变。“拍摄模式显示”（第 8 页）

普通



网格



无信息



## 使用 FUNC 菜单

FUNC 菜单提供下列可快速使用和设定的菜单功能。

- [WB]（第 25 页） • [图像质量]（第 24 页）
- [ISO]（第 25 页）

### 1 按 钮。

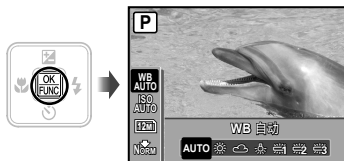

- ### 2 使用 选择菜单功能和 选择设定选项，然后按 钮设定。

# 使用播放功能

## 索引视图和近景视图

索引视图有助于快速选择目标图像。近景视图（最大放大 10 倍）允许查看图像细节。

### 1 按变焦钮。

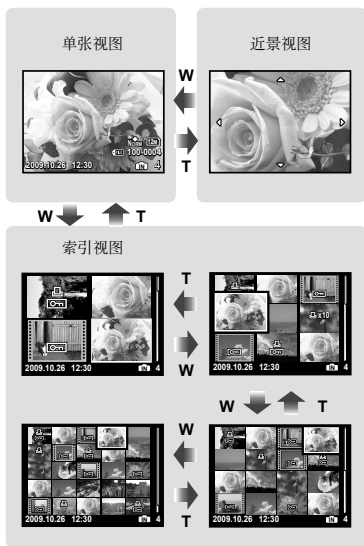
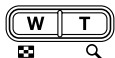

### 要在索引视图中选择图像

使用 选择图像，并按 钮在单一图像视图中显示所选图像。

### 要在近景视图中滚动图像

使用 移动查看区域。

## 改变图像信息显示

画面上显示的拍摄信息设定可以改变。

### 1 按 DISP. 钮。

- 每按一下钮，显示的图像信息按以下所示顺序改变。

普通



无信息

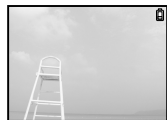





详细



# 拍摄功能菜单

在拍摄模式中可以调节设定。

-   指示可以设定功能的模式。
-  功能的默认设定用  高光显示。

## 选择适合您应用需要的图像质量 [ 图像质量 ]



 图像质量

 P i AUTO  SCN 

### 静止图像

| 子菜单 1 | 子菜单 2            | 应用                        |
|-------|------------------|---------------------------|
| 图像尺寸  | 12M (3968×2976)  | 适合输出 A3 的照片               |
|       | 5M (2560×1920)   | 适合输出 A4 的照片               |
|       | 3M (2048×1536)   | 适于打印 A4 以下尺寸的图像。          |
|       | 2M (1600×1200)   | 适合输出 A5 的照片               |
|       | 1M (1280×960)    | 适于打印明信片尺寸的图像。             |
|       | VGA (640×480)    | 适于在电视机上观看图像或将图像用于电子邮件和网页。 |
|       | 16:9 (1920×1080) | 适合在宽屏幕电视机上浏览的图像           |
| 压缩模式  | 精细               | 高精度拍摄                     |
|       | 普通               | 标准精度拍摄                    |

### 动画

| 子菜单 1 | 子菜单 2  | 应用                               |
|-------|--|----------------------------------|
| 图像尺寸  | VGA (640×480) /<br>QVGA (320×240)  | 根据影像大小和帧速率选择影像质量。帧速率越高，得到的影像越流畅。 |
| 流畅度   |  30fps*1 /<br> 15fps*1 |                                  |

\*1 每秒帧数

-  “内部存储器和 xD-Picture Card 中可存储的图像数（静止图像）/可拍摄记录时间（动画）”（第 46 页）

## 调节白平衡 [WB]

拍摄菜单 ▶ WB

: P SCN

| 子菜单 2 | 应用                   |
|-------|----------------------|
| 自动    | 照相机根据拍摄场景自动调整白平衡。    |
|       | 用于在室外晴空下拍摄           |
|       | 用于在室外阴天拍摄            |
|       | 用于在钨丝灯照明下拍摄          |
|       | 用于在日光灯照明（家庭照明等）条件下拍摄 |
|       | 用于在中性荧光灯（台灯等）照明下拍摄   |
|       | 用于在白色荧光灯（办公室等）照明下拍摄  |

## 选择 ISO 感光度 [ISO]

拍摄菜单 ▶ ISO

: P

- ISO（国际标准化组织的缩写），这里是指数码相机和胶片对光线敏感程度的标准，如“ISO100”这样的代码就常用于表示感光度。
- 在 ISO 设定下，尽管较小的值会使感光度变弱，但在完全明亮的条件下可拍摄出清晰的图像。较大的值会有较高感光度，即使在光线暗淡的条件下也能以较快的快门速度拍照。然而，高感光度会在拍摄的图像上产生杂讯，使图像粗糙。

| 子菜单 2                    | 应用                |
|--------------------------|-------------------|
| 自动                       | 照相机根据拍摄场景自动调整感光度。 |
| 100/200/400/<br>800/1600 | ISO 感光度的值固定。      |



## 创建全景图像 [全景拍摄]

拍摄菜单 ▶ 全景拍摄

相机图标: P (闪光灯图标) SCN

全景拍摄可让您使用附带光盘上的 OLYMPUS Master 2 软件创建出全景图像。

⚠ 聚焦、曝光 (第 14 页)、变焦位置 (第 19 页) 和 [WB] (第 25 页) 锁定于第一帧。

⚠ 闪光灯 (第 19 页) 锁定于 (不闪光) 模式。

① 使用 选择合成帧的方向。

② 按快门按钮拍摄第一帧, 然后对第二帧取景。

- 前一张图像与下一张图像的结合部不保留在框中。您必须记住框中部分的样子并拍摄下一张图像使其重合。

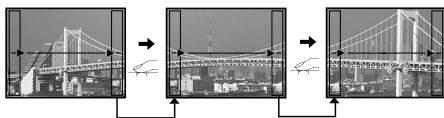

③ 重复步骤 ② 直到拍完所需的帧, 然后在完成时按 按钮。

⚠ 当显示 标记时, 不能再继续任何拍摄。全景拍摄最多可以拍 10 帧。

⚠ 有关如何制作全景图像的详情, 请参阅 OLYMPUS Master 2 帮助指南。

## 选择聚焦区域 [AF模式]

拍摄菜单 ▶ AF模式

相机图标: P (闪光灯图标) SCN

| 子菜单 2              | 应用   |
|--------------------|--|
| 脸部识别 <sup>*1</sup> | 这用于拍摄人物照 (照相机自动识别脸部并出现一个框)。半按聚焦按钮, 当脸部聚焦时, 出现绿色 AF 对焦框。橙色对焦框表示脸部以外的区域聚焦。 |
| iESP               | 这让您能够在取景时无需担心聚焦位置。照相机找到要聚焦的被摄对象, 然后自动调整聚焦。                               |
| 点                  | 照相机聚焦于处在 AF 对焦框志内的被摄对象。  |
| 动体追踪               | 照相机自动追踪被摄对象并对其进行持续聚焦。  |

\*1 对于某些被摄对象, 画框可能不出现或可能要花点时间才会出现。

### 对移动被摄对象持续聚焦 (动体追踪)

① 持握照相机使 AF 对焦框对准被摄对象, 然后按下 .

② 当照相机识别到被摄对象时, AF 对焦框将自动追踪被摄对象以对其进行持续聚焦。

③ 按下 或任何其他按钮即可取消追踪。

⚠ 根据被摄对象或拍摄条件, 照相机可能无法锁定聚焦或无法追踪被摄对象。

⚠ 当照相机无法追踪被摄对象时, AF 对焦框将变为红色。

## 切换拍摄模式 [ 切换拍摄模式 ]

切换拍摄模式

: P

| 子菜单 1        | 应用                     |
|--------------|------------------------|
| <b>P</b>     | 用最佳光圈值和快门速度拍摄（第 14 页）。 |
| <b>iAUTO</b> | 用自动设定拍摄（第 17 页）。       |
| 数码防抖模式       | 使用数码影像防抖模式（第 18 页）。    |
| <b>SCN</b>   | 对拍摄场景使用最佳模式（第 17 页）。   |
| 动画           | 拍摄动画（第 18 页）。          |

## 恢复拍摄功能到默认设定 [ 重设 ]

重设

: P

| 子菜单 1 | 应用   |
|-------|--|
| 执行    | 恢复下列菜单功能为默认设定。 <ul style="list-style-type: none"> <li>• 闪光灯（第 19 页）</li> <li>• 曝光补正（第 20 页）</li> <li>• 近拍（第 20 页）</li> <li>• 自拍定时器（第 21 页）</li> <li>• [  图像质量 ]（第 24 页）</li> <li>• [ <b>SCN</b> ]（第 17 页）</li> <li>• [  拍摄菜单 ]（第 25 至 26 页）中的菜单功能</li> </ul> |
| 取消    | 当前设定不改变。   |

## 用特殊效果拍摄 [ 魔术滤镜 ]

魔术滤镜

: P

- ① 使用 选择所需效果，并按 按钮。
- ⚠ 按下 按钮选择所需效果之后，变焦以外的所有功能均无法更改。

# 播放、编辑和打印功能菜单

在图像播放时可以调节设定。

## 自动播放图像 [F5] 幻灯片放映

幻灯片放映

### 要开始幻灯片放映

按 **[F5]** 按钮开始幻灯片放映。要停止幻灯片放映，按 **[F5]** 或 **MENU** 按钮。

## 修整图像 [F7] 完美修复

完美修复

- ❗ 编辑或修整过的图像不能再修整。
- ❗ 根据图像，编辑可能无法生效。
- ❗ 修整处理可能降低图像分辨率。

| 子菜单 1 | 应用                    |
|-------|-----------------------|
| 全部    | 同时应用 [曝光调整] 和 [红眼修正]。 |
| 曝光调整  | 仅加亮因背光和光线暗而变黑的部分。     |
| 红眼修正  | 校正因闪光灯造成的红眼。          |

- 1 使用 **[F7]** 选择校正方法，然后按 **[F7]** 按钮。
- 2 使用 **[F7]** 选择要修整的图像，然后按 **[F7]** 按钮。
  - 修整过的图像另存为单独的图像。

## 改变图像大小 [F8]

编辑

| 子菜单 2          | 应用                                 |
|----------------|------------------------------------|
| VGA 640 × 480  | 将高分辨率的图像另存为较小的单独图像，以用于电子邮件附件和其他应用。 |
| QVGA 320 × 240 |                                    |

## 剪裁图像 [F9]

编辑

- 1 使用 **[F9]** 选择图像，然后按 **[F9]** 按钮。
- 2 使用变焦按钮选择裁剪框的大小，并使用 **[F9]** 移动框。



- 3 按 **[F9]** 按钮。
  - 编辑过的图像另存为单独图像。

## 保护图像 [Fn]

浏览菜单

- ❗ 保护的图像不能用 [删除1张] (第 16 页)、[选择删除] 或 [全部删除] (第 29 页) 进行删除，但可以用 [格式化] (第 30 页) 删除所有图像。

| 子菜单 2 | 应用                       |
|-------|--------------------------|
| 关     | 可以删除图像。                  |
| 开     | 图像被保护不能删除，除非格式化内部存储器/插卡。 |

- 1 使用 **[Fn]** 选择图像。
- 2 使用 **[Fn]** 选择 [开]。
- 3 如果必要，重复步骤 1 和 2 保护其他图像，然后按 **[Fn]** 按钮。

## 旋转图像 [白]

浏览菜单 ▶ 白

| 子菜单 2  | 应用           |
|--------|--------------|
| ☰ +90° | 顺时针旋转图像 90°。 |
| ■ 0°   | 不旋转图像。       |
| ☷ -90° | 逆时针旋转图像 90°。 |

- 1 使用 选择图像。
  - 2 使用 选择旋转方向。
  - 3 如果必要，重复步骤 ① 和 ② 对其他图像进行设定，然后按 按钮。
- ❗ 即使关闭电源后新图像方向也会被保存。

## 删除图像 [删除]

删除

| 子菜单 1 | 应用                 |
|-------|--------------------|
| 选择删除  | 单独选择删除图像。          |
| 全部删除  | 内部存储器或插卡中的所有图像被删除。 |

- ❗ 删除内存中的图像时，不要将插卡插入照相机。
- ❗ 删除插卡中的图像时，预先将插卡插入照相机。

### 要单独选择并删除图像 [选择删除]

- 1 使用 选择 [选择删除]，并按 按钮。
- 2 使用 选择要删除的图像，并按 按钮添加 标志到图像。



- 3 重复步骤 ② 选择要删除的图像，然后按 按钮删除所选图像。
- 4 使用 选择 [执行]，并按 按钮。
  - 带有 标记的图像被删除。

## 要删除所有图像 [全部删除]

- ① 使用 选择 [全部删除]，并按 按钮。
- ② 使用 选择 [执行]，并按 按钮。

## 保存打印设定到图像数据 [ 打印预约]

打印预约

- ❗ “打印预约 (DPOF)”（第 36 页）
- ❗ 仅可对记录到插卡上的静止图像设定打印预约。

## 其他照相机设定的菜单

### 完全删除数据 [格式化]

 设定 ▶ 格式化

- ❗ 在格式化之前，检查内部存储器或插卡中是否有留下重要数据。
- ❗ 非 Olympus 卡和电脑格式化的卡在使用之前必须用本照相机格式化。

| 子菜单 2 | 应用                            |
|-------|-------------------------------|
| 执行    | 完全删除内部存储器*或插卡中的图像资料（包括保护的图像）。 |
| 取消    | 取消格式化。                        |

\*1 在格式化内部存储器之前，务必取出插卡。

### 复制内部存储器中的图像到插卡 [备份]

 设定 ▶ 备份

| 子菜单 2 | 应用                |
|-------|-------------------|
| 执行    | 备份内部存储器中的图像资料到插卡。 |
| 取消    | 取消备份。             |

- ❗ 备份数据需要一些时间。在开始备份之前，确认电池有足够电量。

### 改变显示语言 [ ]

 设定 ▶ 

- ❗ “改变显示语言”（第 13 页）

| 子菜单 2 | 应用                    |
|-------|-----------------------|
| 语言*1  | 选择液晶显示屏上显示菜单和错误信息的语言。 |

\*1 可用的语言根据购买照相机的国家和/或地区而有所不同。

### 调节 CCD 并图像处理功能 [像素映射]

 设定 ▶ 像素映射

- ❗ 此功能在出厂时已经调节好，因此购买之后无需立即调节。请每年进行一次调节。
- ❗ 为获得最佳效果，请在拍摄或查看图像之后等待至少一分钟再进行像素映射。如果在像素映射时照相机电源关闭，请务必再执行一次。

#### 要调节 CCD 并图像处理功能时

当显示 [开始]（子菜单 2）时按  按钮。

- 照相机同时检查和调整 CCD 及图像处理功能。

## 当照相机关闭时存储模式 [存储设置]

设定 ► 存储设置

| 子菜单 2 | 应用                                 |
|-------|------------------------------------|
| 执行    | 照相机电源关闭后拍摄模式会被保存，并在下次照相机电源开启时重新启动。 |
| 取消    | 照相机电源开启时，拍摄模式设定 <b>P</b> 模式。       |

❗ 当设定为[取消]时，所有拍摄设定（**P** 模式、[图像质量]和所选 **SCN** 模式除外）都将在相机关闭后恢复到默认设定。

## 选择菜单画面颜色和背景 [菜单色彩]

设定 ► 菜单色彩

| 子菜单 2          | 应用                   |
|----------------|----------------------|
| 标准/色彩1/色彩2/色彩3 | 根据您的喜好选择菜单画面颜色或背景图像。 |

## 设定操作声音 [操作声音]

设定 ► 操作声音

| 子菜单 2 | 应用                    |
|-------|-----------------------|
| 关/开   | 关闭或打开操作声音/照相机按钮的警告声音。 |

## 调节液晶显示屏的亮度 [!]

设定 ► [!]

| 子菜单 2 | 应用             |
|-------|----------------|
| 明亮/标准 | 根据环境亮度选择显示屏亮度。 |

## 设定日期和时间 [🕒]

设定 ► 🕒

❗ “设定日期和时间”（第 12 页）

### 要选择日期显示顺序

① 在设定分钟之后按 ，并使用 / 选择日期显示顺序。



## 在拍摄间隔节省电池电量 [省电模式]

 设定 ▶ 省电模式

| 子菜单 2 | 应用                              |
|-------|---------------------------------|
| 关     | 取消 [省电模式]。                      |
| 开     | 当不使用照相机约 10 秒钟时，显示屏自动关闭以节省电池电量。 |



### 要恢复待机模式

按任意按钮。

## 选择电池类型 [电池设定]

 设定 ▶ 电池设定

| 子菜单 2 | 应用                 |
|-------|--------------------|
| 碱性电池  | 使用碱性电池时，选择该选项。     |
| 镍氢电池  | 使用 NiMH 电池时，选择该选项。 |

-  使用 NiMH 电池时若选择了 [碱性电池]，电池电量低时照相机可能无法开启。
-  使用碱性电池时若选择了 [镍氢电池]，照相机可能在不显示低电量警告（第 10 页）的情况下关闭电源。

## 关闭照相机声音 [静音模式]

 静音模式

| 子菜单 1 | 应用                   |
|-------|----------------------|
| 关     | 按钮操作声音/警告声音未关闭。      |
| 开     | 电子声音（按钮操作声音和警告声音）关闭。 |

 [操作声音]（第 31 页）

## 直接打印 (PictBridge<sup>1</sup>)

通过连接照相机到支持 PictBridge 的打印机，不使用电脑即可直接打印图像。要知道您的打印机是否支持 PictBridge，请参阅打印机的使用说明书。

<sup>1</sup> PictBridge 是一种用于连接不同制造商所产生的数码相机和打印机，并直接打印出图像的标准。

- ❗ 照相机中可以设定的打印模式、纸张大小和其他参数根据使用的打印机而异。有关详情，请参阅打印机的使用说明书。
- ❗ 有关可用的纸张类型、装入纸张及安装墨盒的详情，请参阅打印机的使用说明书。

## 以打印机标准设定打印图像 [简单打印]

- 1 在液晶显示屏上显示要打印的图像。
  - ❗ “观看图像” (第 15 页)
  - ❗ 如果电源关闭，请按下 **ON/OFF** 钮开启照相机。在执行步骤 2 之后，使用 选择 [简单打印]，并按 钮。然后使用 选择图像，并按 钮。

- 2 开启打印机，然后连接打印机和照相机。

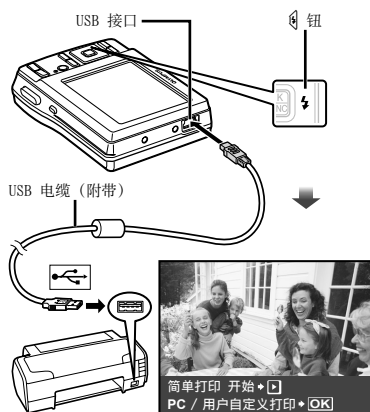

- 3 按下 开始打印。
- 4 要打印另一张图像，使用 选择图像，并按 钮。

### 要退出打印

在画面上显示选择的图像之后，从照相机和打印机拔下 USB 电缆。





## 改变打印机设定打印 [用户自定义打印]

- 按 [简单打印] (第 33 页) 的步骤 1 和 2 操作, 然后按 按钮。

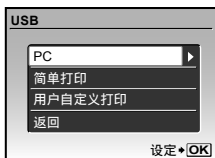

- 使用 选择 [用户自定义打印], 并按 按钮。

- 使用 选择打印模式, 然后按 按钮。

| 子菜单 2              | 应用                       |
|--------------------|--------------------------|
| 打印                 | 打印在步骤 6 中选择的图像。          |
| 打印全部图像             | 打印存储在内部存储器或插卡中的所有图像。     |
| 多重打印               | 打印一张多重布局格式图像。            |
| 全部图像索引             | 这将打印存储在内部存储器或插卡上所有图像的索引。 |
| 打印预约 <sup>a1</sup> | 根据插卡上的打印预约资料打印图像。        |

<sup>a1</sup> [打印预约] 仅当进行了打印预定之后才可用。  
“打印预约 (DPOF)” (第 36 页)

- 使用 选择 [尺寸] (子菜单 3), 然后按 按钮。

- 如果不显示 [打印纸设定] 画面, 将 [尺寸], [无框] 和 [分割数] 以打印机标准设定打印。



- 使用 选择 [无框] 或 [分割数] 设定, 然后按 按钮。

| 子菜单 4             | 应用                                       |
|-------------------|--|
| 关/开 <sup>a1</sup> | 带边框打印图像 ([关])。<br>填充整页打印图像 ([开])。        |
| (每页的图像数根据打印机而异。)  | 仅当在步骤 3 中选择 [多重打印] 时, 才能选择每页图像数 ([分割数])。 |

<sup>a1</sup> 可用的 [无框] 设定根据打印机而异。

- 如果在步骤 4 和 5 中选择 [标准设定], 将以标准打印机设定打印图像。



- 使用 选择图像。

- 按下 对当前图像进行打印预览。  
按下 对当前图像进行详细打印机设定。

### 要进行详细打印机设定

- 使用 选择设定, 然后按 按钮。

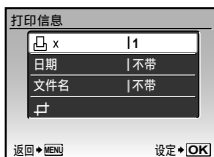

| 子菜单 5 | 子菜单 6     | 应用  |
|-------|-----------|---|
|       | 0 至 10    | 选择打印数。                                      |
| 日期    | 带/不带      | 选择 [带] 将打印带日期的图像。<br>选择 [不带] 将打印不带日期的图像。    |
| 文件名   | 带/不带      | 选择 [带] 将在图像上打印文件名。<br>选择 [不带] 不在图像上打印任何文件名。 |
|       | (进到设定画面。) | 选择打印的图像部分。                                  |

### 要裁剪图像

- ① 使用变焦按钮选择裁剪框的大小，并使用 移动框，然后按 按钮。



- ② 使用 选择 [确定]，并按 按钮。



- 8 如果必要，重复步骤 6 和 7 选择要打印的图像，进行详细设定，并设定 [1 张]。

- 9 按 按钮。



- 10 使用 选择 [打印]，并按 按钮。

- 打印开始。
- 当在 [打印全部图像] 模式中选择 [选项设定] 时，显示 [打印信息] 画面。
- 当打印完成时，显示 [选择打印模式] 画面。



### 要取消打印

- ① 显示 [正在传送] 时，按 按钮，使用 选择 [取消]，然后再按一下 按钮。

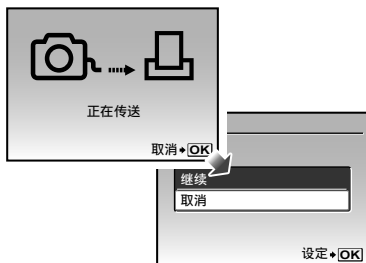

- 11 按 MENU 按钮。

- 12 当显示信息 [请拔下 USB 电缆] 时，从照相机和打印机断开 USB 电缆连接。

## 打印预约 (DPOF)<sup>1)</sup>

在打印预约中，打印数和打印日期选项保存在卡上的图像中。这允许在支持 DPOF 的打印机上或打印店中，仅使用卡上的打印预约信息即可方便地打印，无需使用电脑或照相机。

<sup>1)</sup> DPOF 是一套存储来自数码相机自动打印信息的标准。

- ❗ 仅可对存储在卡上的图像设定打印预约。在进行打印预约之前，插入存有图像的插卡。
- ❗ 本照相机不能改变另一个 DPOF 设备所设的 DPOF 预约信息。请使用原来的设备进行改变。用本照相机进行新的 DPOF 预约将删除其他设备所做的预约。
- ❗ 每张插卡可进行最多 999 张图像的 DPOF 打印预约。

## 单张打印预约 [ ]

1 按 **▶** 按钮，然后按 **MENU** 按钮显示顶层菜单。

2 使用 **◀▶** 选择 [ ] 打印预约]，然后按 **OK** 按钮。

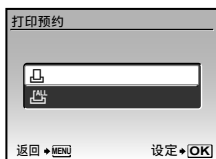

3 使用 **◀▶** 选择 [ ]，并按 **OK** 按钮。



4 使用 **◀▶** 选择打印预约的图像。使用 **◀▶** 选择数量。按 **OK** 按钮。



5 使用 **◀▶** 选择 [ ] (日期打印) 画面选项，然后按 **OK** 按钮。

| 子菜单 2 | 应用           |
|-------|--------------|
| 无     | 仅打印图像。       |
| 日期    | 打印带有拍摄日期的图像。 |
| 时间    | 打印带有拍摄时间的图像。 |



6 使用 **◀▶** 选择 [预约]，并按 **OK** 按钮。

## 对卡上所有图像每张打印预约 1 份 [ ]

- 1 执行 [ ] (第 36 页) 中的步骤 1 和 2。
- 2 使用 [ ] 选择 [ ]，并按 [ ] 钮。
- 3 执行 [ ] 中的步骤 5 和 6。

## 重设所有打印预约资料

- 1 按 [ ] 钮，然后按 MENU 钮显示顶层菜单。
- 2 使用 [ ] 选择 [ ] 打印预约]，并按 [ ] 钮。
- 3 选择 [ ] 或 [ ]，然后按 [ ] 钮。



- 4 使用 [ ] 选择 [重设]，并按 [ ] 钮。

## 重设所选图像的打印预约资料

- 1 执行“重设所有打印预约资料” (第 37 页) 中的步骤 1 和 2。
- 2 使用 [ ] 选择 [ ]，并按 [ ] 钮。
- 3 使用 [ ] 选择 [保持]，并按 [ ] 钮。
- 4 使用 [ ] 选择要取消打印预约的图像。使用 [ ] 设定打印数量为“0”。
- 5 如果必要，重复步骤 4，然后在完成时按 [ ] 钮。
- 6 使用 [ ] 选择 [ ] (日期打印) 画面选项，然后按 [ ] 钮。
  - 设定将应用于带打印预约资料的其余图像。
- 7 使用 [ ] 选择 [预约]，并按 [ ] 钮。

# 使用 OLYMPUS Master 2

## OLYMPUS Master 2 的系统要求和安装

按照附带的安装指南安装 OLYMPUS Master 2 软件。

## 连接照相机到电脑

### 1 确定照相机电源已经关闭。

- 液晶显示屏关闭。
- 镜头缩回。

### 2 连接照相机到电脑。

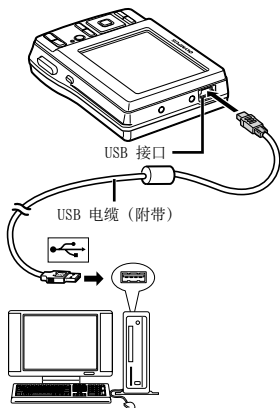

! 参照电脑的使用说明书找到目标 USB 端口。

### 3 按 ON/OFF 钮。

- 照相机电源开启。

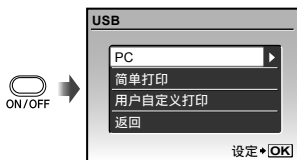

### 4 使用 选择 [PC]，并按 钮。

- 在第一次连接时，电脑自动识别照相机为新设备。

#### Windows

在电脑识别照相机之后，将出现指示设定完成的信息。确认信息并单击“确定”。照相机被识别为可移动磁盘。

#### Macintosh

当 iPhoto 启动时，退出 iPhoto 并启动 OLYMPUS Master 2。

- ! 当照相机连接电脑时，拍摄功能被禁用。
- ! 将照相机通过 USB 集线器连接到电脑会导致不稳定操作。
- ! 当在步骤 3 中选择 [PC] 之后按 出现的子菜单设定 [MTP] 时，不能使用 OLYMPUS Master 2 传送图像到电脑。

## 启动 OLYMPUS Master 2

### 1 双击 OLYMPUS Master 2 图标。

#### Windows

 出现在桌面上。

#### Macintosh

 出现在 OLYMPUS Master 2 文件夹中。

- 在启动软件之后出现浏览窗口。

 当您在安装之后第一次启动 OLYMPUS Master 2 时，出现“初始设定”和“用户注册”画面。请按照画面指示继续操作。

## 操作 OLYMPUS Master 2

启动 OLYMPUS Master 2 后，快速入门指南将出现，以对常见任务进行逐步说明。如果快速入门指南未显示，请单击工具栏中的 ，显示指南。



有关操作详情，请参阅软件的帮助指南。



## 不用 OLYMPUS Master 2 传送和保存图像

本照相机支持 USB 大容量存储类。当照相机和电脑连接时，可以传送并保存图像资料在电脑上。

### 系统要求

Windows : Windows 2000 Professional/  
XP Home Edition/  
XP Professional/Vista

Macintosh : Mac OS X v10.3 以上

 在运行 Windows Vista 的电脑上，如果在“连接照相机到电脑”（第 38 页）步骤 3 中选择 [PC] 之后按  出现的子菜单设定 [MTP]，将可以使用 Windows Photo Gallery。

 即使电脑有 USB 端口，在下列情况也不能保证正确操作。

- 使用扩展卡安装 USB 端口的电脑
- 不带预装操作系统的电脑和自行组装电脑

# 使用提示

如果照相机不能正常操作，或者在画面上显示错误信息，而您不确定如何做，请参阅以下信息以解决问题。

## 故障排除

### 电池

“即使安装了电池，照相机也不工作”。

- 按正确方向插入新的或充电的电池。  
“将电池和 xD-Picture Card™（另售）装入照相机”（第 10 页）
- 使用 NiMH 电池时若选择了 [碱性电池]，电池电量低时照相机可能无法开启。请确定电池已充满电，并将 [电池设定] 选择为 [镍氢电池]。  
[电池设定]（第 32 页）
- 电池性能可能会因低温而暂时降低。从照相机中取出电池，将其放入口袋中一会儿捂热。



### 插卡/内部存储器

“显示出错信息”。

“出错信息”（第 41 页）

### 快门钮

“按下快门钮时不拍照”。

- 取消睡眠模式。  
为节约电池电量，开启照相机时如果 3 分钟内没有操作，照相机将自动进入睡眠模式并关闭显示屏。在此模式中，即使完全按下快门钮也不拍照。在拍照之前，请操作变焦钮或其他按钮以使照相机从睡眠模式恢复。如果再放置照相机 12 分钟，它将自动关闭电源。按下 **ON/OFF** 钮可开启照相机。
- 按  钮设置拍摄模式。
- 等到 （闪光灯充电）停止闪烁之后再拍照。

### 液晶显示屏

“难以看清”。

- 可能发生结露<sup>a1</sup>。关闭电源，等待照相机机壳变得与环境温度一样并变干之后再拍照。
- <sup>a1</sup> 当将照相机从寒冷的场所突然带入温暖潮湿的房间时，照相机中可能凝结露水。

“画面上出现竖线”。

- 当在晴天等条件下将照相机对准极其明亮的被摄对象时会发生这种情况。但在最终图像中不会出现线条。

“图像上有光斑”。

- 在黑暗条件下用闪光灯拍摄会导致图像中带有许多空气中灰尘造成的闪光反影。

### 日期和时间功能

“日期和时间设定回到默认设定”。

- 如果电池被取出照相机约 1 天<sup>a2</sup>，日期和时间设定将回到默认设定，必须重设。
- <sup>a2</sup> 日期和时间设定回到默认设定之前所经过的时间长短取决于装入电池时间有多久。  
“设定日期和时间”（第 12 页）























### 其他

“拍照时照相机发出噪音”。

- 即使未执行任何操作，照相机也可能激活镜头并发出噪音。这是因为照相机自动执行自动聚焦操作直到它准备好拍摄。

## 出错信息

❗ 当液晶显示屏上显示以下信息之一时，请确认纠正操作。

| 出错信息  | 正确操作  |
|---|---|
| <br>这张卡不能使用  | 插卡问题<br>插入新卡。   |
| <br>写保护      | 插卡问题<br>使用电脑取消只读设定。   |
| <br>内存不足     | 内部存储器问题<br>• 插入插卡。<br>• 删除不需要的图像。 <sup>#1</sup>   |
| <br>存储卡已满    | 插卡问题<br>• 更换插卡。<br>• 删除不需要的图像。 <sup>#1</sup>  |
| <br>设定存储卡    | 插卡问题<br>• 使用  选择 [清洁存储卡]，然后按  按钮。取出插卡，用软干布擦拭触点区（第 45 页），然后再插入插卡。<br>• 使用  选择 [格式化]，并按  按钮。然后使用  选择 [执行]，并按  按钮。 <sup>#2</sup> |
| <br>再作设定     | 内部存储器问题<br>使用  选择 [格式化]，然后按  按钮。然后使用  选择 [执行]，并按  按钮。 <sup>#2</sup>   |
| <br>没有记录任何图像 | 内部存储器 / 插卡问题<br>拍照之后再查看。  |
| <br>该图像不能显示  | 所选图像有问题<br>在电脑上使用照片修整软件等查看图像。如果仍不能查看图像，则图像文件已损坏。  |
| <br>图像不能被编辑  | 所选图像有问题<br>在电脑上使用照片修整软件等编辑图像。   |
| <br>插卡盖已打开  | 操作问题<br>关闭电池 / 插卡舱盖。  |
| <br>剩余电量不足 | 电池问题<br>• 插入新电池。<br>• 如果使用可充电电池，请对电池充电。   |
| <br>未连接    | 连接问题<br>正确连接照相机和电脑或打印机。   |
| <br>无纸张    | 打印机问题<br>装入纸张到打印机中。   |

|  |  |
|--|--|
| <br>无油墨                   | 打印机问题<br>装填油墨到打印机中。                      |
| <br>夹纸                    | 打印机问题<br>去掉卡住的纸张。                        |
| 打印机的设定已<br>改变 <sup>#3</sup>  | 打印机问题<br>恢复到可以使用打印机的状态。                  |
| <br>打印机故障                 | 打印机问题<br>关闭照相机和打印机，检查打印机是否有任何问题，然后再开启电源。 |
| <br>无法打印此图像 <sup>#4</sup> | 所选图像有问题<br>使用电脑打印。                       |

<sup>#1</sup> 在删除重要图像之前，将其下载到电脑。

<sup>#2</sup> 所有资料均将删除。

<sup>#3</sup> 当打印机的纸匣被取出等时，将显示此信息。当在照相机上进行打印设定时，不要操作打印机。

<sup>#4</sup> 本照相机可能无法打印其他照相机拍摄的图像。



## 拍摄提示

当您不确定如何拍摄您想要的图像时，请参阅以下信息。

### 聚焦



#### “聚焦被摄对象”

- 拍摄不在画面中央的被摄对象

在聚焦到距离与被摄对象相同的对象之后，取景并拍摄图像。

半按下快门钮（第 14 页）

- 将 [AF 模式]（第 26 页）设为 [iESP]
- 在 [动体追踪] 模式下拍摄照片（第 26 页）

照相机自动追踪被摄对象并对其持续聚焦。

- 拍摄难以自动聚焦的被摄对象

在以下情况，在聚焦到与被摄对象距离相同的高对比度对象（半按下快门钮）之后，取景并拍摄图像。

低对比度的被摄对象

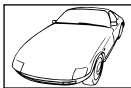

在画面中央出现有极其明亮的对象时



对象上没有竖线<sup>a1</sup>

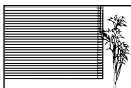

<sup>a1</sup> 也可以坚持照相机取景聚焦，然后回到横持位置拍照。

对象在不同距离时



快速移动的对象

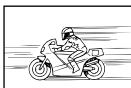



被摄对象不在框的中央



### 照相机晃动



#### “照相机不晃动拍摄图像”

- 使用  模式（第 18 页）拍照
- 在 SCN 模式（第 17 页）中选择 （运动）  
（运动）模式使用较快的快门速度，可减少移动被摄对象造成的模糊。
- 以高 ISO 感光度拍照  
如果选择高 ISO 感光度，即使在不能使用闪光灯的场所也可以使用高快门速度拍照。  
[ISO]（第 25 页）

### 曝光（亮度）



#### “使用合适亮度拍照”

- 使用 [脸部识别]（第 26 页）  
背光的脸部获得正确曝光，脸部被照亮。
- 使用 [强制闪光]（第 19 页）拍照  
照亮背光的被摄对象。
- 使用曝光补正拍摄图像（第 20 页）

在观看画面的同时调节亮度拍照。通常，拍摄白色的被摄对象（例如雪景）会导致图像要比实际被摄对象显得较暗。使用  钮向正 (+) 方向调节以表现出正确的白色。另一方面，当拍摄黑色的被摄对象时，向负 (-) 方向调节很有效。

**“拍摄原始色调的图像”**

- 选择 [WB] (第 25 页) 拍摄

使用自动设定。在多数情况下通常可获得最佳效果，但对于某些被摄对象，您应当尝试不同的设定。（对于晴天下的遮阳、自然和人工照明混合设定等情况尤其如此。）

- 使用 [强制闪光] (第 19 页) 拍照

在闪光灯和其他人工照明条件下使用闪光灯也有效果。

**“拍摄更清晰的图像”**

- 使用光学变焦拍摄

不要使用数码变焦 (第 19 页) 拍摄。

- 以低 ISO 感光度拍照

如果以高 ISO 感光度拍照，可能产生噪点（图像中本来没有的小色斑和色彩不均），图像会显得粗糙。产生的图像也比用低 ISO 感光度产生的图像显得粗糙。

[ISO] (第 25 页)

**“使电池使用时间更持久”**

- 在不是真要拍照时避免以下任何操作，因为这样操作会消耗电源
  - 反复半按下快门
  - 反复使用变焦
- 将 [省电模式] (第 32 页) 设为 [开]

**“播放内部存储器和插卡中的图像”**

- 要播放内存中的图像时，请取出插卡

- “将电池和 xD-Picture Card™ (另售) 装入照相机” (第 10 页)
- “使用 microSD 卡/microSDHC 卡 (另售)” (第 11 页)

## 照相机保养

### 外部

- 用软布轻轻擦拭。如果照相机非常脏，用温性肥皂水浸湿软布并拧干。用该软布擦拭照相机，然后用干布擦干。如果您在海滩使用照相机，请用清水浸湿并拧干的软布。

### 液晶显示屏

- 用软布轻轻擦拭。

### 镜头

- 用市售吹风机冷风挡吹掉镜头上的灰尘，然后用镜头清洁布轻轻擦拭。

⚠ 不要使用挥发油或酒精等强溶剂，或化学处理布。

⚠ 如果搁置脏的镜头，镜头可能会发霉。

## 存储

- 当长时间存储照相机时，取出电池和插卡，然后保存在通风良好的干爽地方。
- 定期插入电池并测试照相机功能。

⚠ 避免将照相机留于处理化学产品的地方，否则可能导致侵蚀。

## 电池使用注意事项

- 除了本照相机附带的电池以外，还可使用以下类型的电池。选择最适合的电源。

### AA 碱性电池

取决于电池制造商和拍摄条件，可以拍摄的图像数可能差别较大。

### AA NiMH 电池（可充电电池）

Olympus NiMH 电池可重复充电，经济实用。有关详情，请参阅充电器的使用说明书。

### ⚠ 小心：

请仅使用经验证可用于本产品的电池。否则可能导致爆炸。

处理废旧电池时，请遵循本说明书（第 50 页）中的指示。

- 不能使用以下类型的电池：

锂电池（CR-V3）/AA（R6）锰（锌碳）电池/AA（R6）氧化电池/AA（R6）锂电池

- 照相机的电源消耗根据所使用的功能而异。
- 在以下所述的情况下将持续消耗电源，导致电池很快用尽。
  - 重复使用变焦。
  - 在拍摄模式下反复半按下快门启动自动聚焦。
  - 液晶显示屏上长时间显示图像。
  - 照相机与电脑或打印机连接。
- 电池使用时间根据电池类型、制造商、拍摄条件等而异。同样，相机可能不显示电池电量警告就关闭，或可能更快就显示电池电量警告。

## 使用 xD-Picture Card

插卡（和内部存储器）也相当于胶卷照相机中记录图像的胶卷。此外，记录的图像（资料）可被删除，并可使用电脑进行修整。插卡可从照相机取出和交换，但内部存储器则不能。使用大容量插卡能够拍摄更多图像。

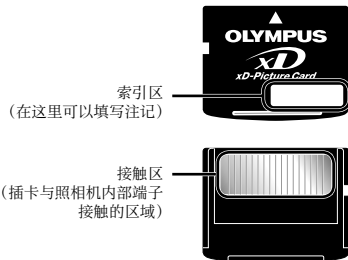

❗ 请勿直接接触触点区。

### 兼容本照相机的插卡

xD-Picture Card (16MB 至 2GB)  
(TypeH/M/M+、Standard)

### 使用新插卡

在使用非 Olympus 插卡或使用在电脑或其他设备上作另外用途的插卡之前，请使用 [格式化] (第 30 页) 格式化插卡。

### 检查图像保存位置

在拍摄和播放时，存储器指示灯指示使用的是内部存储器还是插卡。

### 当前存储器指示

(IN): 使用内部存储器  
无: 使用插卡



❗ 即使执行 [格式化]、[删除1张]、[选择删除] 或 [全部删除]，并不能完全删除插卡中的资料。当丢弃插卡时，请将插卡破坏掉以防止泄露私人资料。

### 插卡读取/记录处理

插卡读写指示灯闪烁时表明照相机正在读写数据，请勿在此时打开电池/插卡舱盖或拔掉 USB 电缆。否则不仅会破坏图像资料，还可能导致内部存储器或插卡无法使用。

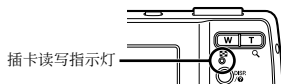

内部存储器和 xD-Picture Card 中可存储的图像数（静止图像）／可拍摄记录时间（动画）

### 静止图像

| 图像尺寸 |             | 压缩模式 | 可存储静止图像数 |                         |
|------|-------------|------|----------|-------------------------|
|      |             |      | 内存       | 使用 1 GB xD-Picture Card |
|      |             |      | 不带声音     | 不带声音                    |
| 12M  | 3968 × 2976 | FINE | 2        | 152                     |
|      |             | NORM | 5        | 300                     |
| 5M   | 2560 × 1920 | FINE | 6        | 359                     |
|      |             | NORM | 13       | 695                     |
| 3M   | 2048 × 1536 | FINE | 10       | 576                     |
|      |             | NORM | 21       | 1,141                   |
| 2M   | 1600 × 1200 | FINE | 17       | 940                     |
|      |             | NORM | 35       | 1,880                   |
| 1M   | 1280 × 960  | FINE | 27       | 1,453                   |
|      |             | NORM | 55       | 2,906                   |
| VGA  | 640 × 480   | FINE | 110      | 5,813                   |
|      |             | NORM | 203      | 10,657                  |
| 16:9 | 1920 × 1080 | FINE | 16       | 875                     |
|      |             | NORM | 32       | 1,728                   |

### 动画

| 图像尺寸 |           | 流畅度 | 可拍摄记录时间 |                         |
|------|-----------|-----|---------|-------------------------|
|      |           |     | 内存      | 使用 1 GB xD-Picture Card |
|      |           |     | 不带声音    | 不带声音                    |
| VGA  | 640 × 480 | 30  | 10 秒    | 9 分 5 秒*                |
|      |           | 15  | 20 秒    | 18 分 11 秒               |
| QVGA | 320 × 240 | 30  | 29 秒    | 25 分 27 秒               |
|      |           | 15  | 58 秒    | 50 分 55 秒               |

! 不管插卡容量如何，单个短片的最大文件大小是 2 GB。

\* 当使用 TypeM 或 Standard xD-Picture Card 时，最大记录长度将为 10 秒。

### 增加可以拍摄的图像数

删除不需要的图像，或者连接照相机到电脑或其他设备以保存图像，然后删除内部存储器或插卡中的图像。

[删除1张] (第 16 页)、[选择删除] (第 29 页)、[全部删除] (第 29 页)、[格式化] (第 30 页)

## 使用 microSD 附件

- ❗ 请勿将附件用于不支持 microSD 附件的 Olympus 数码照相机，以及其他品牌的数码照相机、电脑、打印机和其他支持 xD-Picture Card 的设备。否则不仅可能破坏拍摄的图像，还可能导致设备故障。
- ❗ 如果无法取出 microSD 卡，请不要用力过度。请与授权的经销商/维修中心联系。

### 兼容本照相机的卡

microSD 卡/microSDHC 卡

- ❗ 要获得测试合格 microSD 卡的清单，请访问我们的网站 (<http://www.olympus.com/>)。



### 发送图像

您可以使用照相机附带的 USB 电缆将图像发送到电脑或 PictBridge 打印机。  
要发送资料到其他设备，请从照相机拔下附件并使用市售的 microSD 卡适配器。

### 操作注意事项

不要触摸附件或 microSD 卡的接触区。否则可能导致图像读取失败。当发现接触区有指印或污渍时，请用软干布擦拭该区域。

## 安全事项

|  |                        |   |
|--|------------------------|---|
|       | <b>小心</b><br>有电击危险切勿打开 |  |
| <p>小心：为避免电击危险，切勿拆卸盖子（或背面板）。<br/>机内设有可供用户自行修理的零部件。<br/>请将维修事宜交由有资格的 OLYMPUS 维修人员进行。</p> |                        |   |



围在三角形中的感叹号提醒您，这是随本产品提供的文档中的重要操作和维护指示。



危险

若不留心此符号下给出的信息而使用本产品，可能导致严重伤害或死亡。



警告

若不留心此符号下给出的信息而使用本产品，可能导致伤害或死亡。



小心

若不留心此符号下给出的信息而使用本产品，可能导致轻微的人身伤害、设备损坏或丢失有价值资料。

**警告!**

为避免火灾或电击危险，切勿将本产品分解、暴露在水中或在湿度很高的环境中使用。

### 一般注意事项

**阅读所有说明书** — 使用本产品前，请阅读所有使用说明书。请妥善保存所有说明书和文档以备将来查阅。

**清洁** — 在清洁前，必须从墙上插座上断开本产品。请只使用湿布进行清洁。切勿使用任何类型的液体清洁剂、喷雾清洁剂或有机溶液进行清洁。

**附件** — 为了您的安全并避免损坏本产品，请只使用 Olympus 推荐的附件。

**水和潮气** — 有关具有全天候设计的产品的事项，请参阅防水特性章节。

**位置** — 为防止本产品受到损伤，请将其牢固地安置在稳固的三脚架、台座或支架上。

**电源** — 只将本产品连到产品标签上标明的电源上。

**异物** — 为避免人身伤害，切勿把金属物体插入机内。

**热量** — 不要在热源：如散热器、热风机、炉子或任何类型的发热设备、装置、包括功率放大器附近使用、存放本产品。

## 使用照相机

### 警告

- 请勿在易燃易爆气体附近使用照相机。
- 请勿近距离对人（婴儿、小孩等）使用闪光灯与 LED。
  - 必须离被摄对象的脸部至少 1 m。距离被摄对象的眼睛太近发射闪光可导致视觉片刻失明。
- 勿让小孩和婴儿接触照相机。
  - 使用和存放照相机时，始终勿让小孩和婴儿拿到，以防止发生下列可导致严重伤害的危险情况：
    - 被照相机背带缠绕，导致窒息。
    - 意外吞食电池、插卡或其他小部件。
    - 意外朝自己或朝其他小孩眼睛发射闪光。
    - 意外被照相机运动部件伤害。
- 请勿用照相机看太阳或强光。
- 请勿在多尘或潮湿的地方使用或存放照相机。
- 发射闪光时请勿用手遮住闪光灯。
- 除 microSD 卡外，切勿插入其它任何 microSD 附件。

其它类型的记忆卡无法插入 microSD 附件。
- 除了 xD-Picture Card 或 microSD 附件外，切勿将其它任何东西插入照相机。

如果您误插入了其它卡，例如 microSD 卡，切勿用力取出。请与取得授权的经销商/维修中心联系。

### 小心

- 如果您注意到照相机周围有任何不寻常的气味、噪声或烟雾，请立即停止使用它。
  - 切勿赤手取出电池，这可引起火灾或烫伤您的手。
- 切勿用湿手拿起或操作本照相机。
- 请勿将照相机留在会有极高温度的地方。
  - 否则可导致部件受损，在某些情况下还可导致照相机着火。被盖住（如毯子）时，请勿使用充电器。否则可导致过热，引起火灾。
- 小心使用照相机，避免受到低温烫伤。
  - 当照相机包含金属部件时，过热可导致低温烫伤。小心以下情况：
    - 长时间使用时，照相机会变热。如果您在此状态持拿照相机，可能导致低温烫伤。
    - 在极冷温度环境的地方，照相机机身的温度可能低于环境温度。如果可能，在寒冷温度下使用照相机时戴上手套。
- 小心背带。
  - 当您携带照相机时，请小心背带。它很容易被杂物夹住而导致严重损坏。

## 使用电池注意事项

请遵循以下重要指南，防止电池漏液、过热、燃烧、爆炸，或导致电击或烫伤。

### ⚠ 危险

- 请仅使用 Olympus 品牌的 NiMH 电池和配套的充电器。
- 切勿加热或焚烧电池。
- 在携带或存放电池时要防备电池接触任何金属物件，如珠宝、别针、拉链等。
- 切勿将电池存放在会受到阳光直接照射的地方，或会受到高温辐射的闷热车辆中、热源附近等。
- 为防止导致电池漏液或损坏其端子，请小心遵循使用电池的所有说明。切勿尝试分解电池或用任何方法修改它，如焊接等。
- 如果电池液进入您的眼睛，请立即用清水冲洗眼睛，并立即寻求医治。
- 始终将电池存放在小孩够不着的地方。如果小孩意外吞食了电池，请立即寻求医治。

### ⚠ 警告

- 始终保持电池干燥。
- 为防止电池漏液、过热或导致火灾或爆炸，请仅使用推荐用于本产品的电池。
- 切勿混合电池（新旧电池、充电和未充电的电池、不同厂家或容量的电池等）。
- 切勿对碱性电池、锂电池或 CR-V3 锂电池组充电。
- 按操作说明书中所述，小心插入电池。
- 不要使用电池体没有覆盖绝缘层或绝缘层已被损坏的电池，因为这可能引起液体泄漏、火灾或受伤。

### ⚠ 小心

- 请勿在使用照相机后立即取出电池。长时间使用后电池可能会变热。
- 长时间存放照相机之前，从其取出电池。

下列 AA (R6) 电池不能使用。

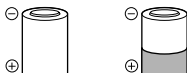

电池体只有部分或完全没有被绝缘层覆盖。



电池的  $\ominus$  极凸起，但未被绝缘层覆盖。

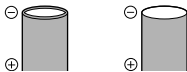

电池的  $\ominus$  极是平坦的，没有被绝缘层完全覆盖。（即使  $\ominus$  极被部分覆盖，这样的电池也不能用。）

- 如果 NiMH 电池未在指定时间内充好电，请停止充电并不再使用。
- 如果电池有裂痕或破损，请勿使用它。
- 如果在操作中电池漏液、变色或变形，或有其他形式异常，请停止使用照相机。
- 如果电池液弄到您的衣服或皮肤上，请立即脱下衣服并用干净冷水冲洗沾到部位。如果电解液烧伤皮肤，请立即寻求医治。
- 切勿让电池受到强烈冲击或持续振动。



## 小心使用环境

- 为保护本产品中包含的高精技术部件，切勿将照相机留置于下列地方，无论是使用中或存放：
  - 温度和/或湿度高或会起剧烈变化的地方。直射阳光下、沙滩上、锁住的汽车中，或靠近其他热源（火炉、散热器等）或增湿器。
  - 在多沙或多尘的环境中。
  - 接近易燃物品或爆炸物。
  - 在水湿地方，如浴室或雨中。使用防风雨设计的产品时，也请阅读其说明书。
  - 在易受强烈振动的地方。
- 切勿掉落照相机，或让其经受剧烈冲击或振动。
- 安装在三脚架上时，请使用三脚架头调整照相机位置。请勿扭动照相机。
- 请勿接触照相机的电气触点。
- 放置时，请勿将照相机直接朝向太阳。否则可能导致镜头或快门帘损坏、色彩故障、CCD 上产生幻影，或可能引起火灾。
- 请勿用力推拉镜头。
- 长时间存放照相机之前，请取出电池。选择凉爽干燥的地方存放，以防止照相机内部湿气凝结或起雾。存放后，打开照相机电源并按下快门按钮测试，确保其操作正常。
- 请始终遵循本照相机说明书中所述的操作环境限制。

## 使用电池注意事项

- Olympus NiMH 电池（在某些地区附送）只用于 Olympus 数码照相机。切勿把这些电池用于其他设备。
- 在第一次使用 NiMH 电池（在某些地区附送）前或已经使用很长时间后，务必对其充电。
- 务必将电池（在某些地区附送）成对（2 或 4 节）一起充电。
- 除非绝对需要，不要使用碱性电池。在某些情况下，碱性电池的寿命比 NiMH 电池要短。碱性电池的性能有限，特别在低温条件下。我们推荐使用 NiMH 电池。
- 本照相机不能使用 AA 锰（锌-碳）电池。
- 当在低温下用电池操作照相机时，试着尽可能使照相机和备用的电池保持温暖。电池在低温下性能下降，当回到室温时又恢复正常。
- 推荐的 NiMH 电池温度范围：

|    |       |        |   |       |
|----|-------|--------|---|-------|
| 操作 | ..... | 0° C   | 到 | 40° C |
| 充电 | ..... | 0° C   | 到 | 40° C |
| 存放 | ..... | -20° C | 到 | 30° C |
- 在这些范围以外使用、充电、或存放电池可能缩短电池寿命或影响电池性能。长期存放照相机之前，务必取出电池。
- 在使用 NiMH 电池前，务必阅读提供的说明书。
- 可以拍摄的照片数目取决于拍摄条件或电池。
- 在进行长途旅行之前，特别在出国之前，请购买足够数量的电池。旅途中可能买不到推荐的电池。
- 为保护我们这个星球的资源，请循环使用电池。当您丢弃废旧电池时，请确保将其端子覆盖，并一贯遵守当地的法律和规章。

## 液晶显示屏

- 请勿用力按液晶显示屏，否则图像可能变得模糊，导致显示模式故障或液晶显示屏损坏。
- 液晶显示屏的顶部/底部可能出现光带，但这不是故障。
- 在照相机中对角地观看被摄对象时，其边缘在液晶显示屏上可能出现锯齿状。这不是故障，在播放模式下将较不明显。
- 在低温的地方，液晶显示屏可能要花很长时间开启，或者其色彩可能暂时改变。在极其寒冷地方使用照相机时，最好偶尔将它放到温暖的地方。因低温而使效果变差的液晶显示屏将在正常温度下恢复。
- 液晶显示屏采用高精密技术制造。但在液晶显示屏上可能经常出现黑色斑点或明亮斑点。由于其特性或您观看液晶显示屏的角度，斑点在色彩和亮度上可能不均匀。这不是照相机的故障。

## 法律和其他注意事项

- Olympus 公司对于合法使用条件下，因不适当应用本产品而预料会出现的任何损害或受益，或任何第三方的请求不作任何说明和保证。
- Olympus 公司对于合法使用条件下，因删除图像数据而引起的任何损害或受益不作任何说明和保证。

## 不承担任何责任的声明

- Olympus 公司未对此书面材料或软件所含或涉及的（明示或暗示的）内容作任何说明或保证。而且在任何情况下：对任何适销或适合特别目的的暗示保证，因使用或不使用此书面材料或软件或设备而造成的任何必然、偶然或间接损害（包括但不限于商业盈利之损失、营业中断及商业信息之损失）概不负责。某些国家不允许对必然或偶然损害的保证作为例外或进行限制，所以上述限制可能不适用于您。
- Olympus 公司保留本说明书的所有权力。

## 警告

未经授权翻拍或使用具备版权之材料可能违反相关的版权法。Olympus 公司对任何侵犯版权所有者权益之未经过授权的翻拍、使用及其他行为概不负责。

## 版权须知

版权所有。事先未经 Olympus 公司书面许可，不得以任何形式或手段（电子或机械形式，包括翻拍、录制或使用任何类型的信息存储和检索系统）复制或/或使用这些书面材料或软件的任何部分。Olympus 公司对这些书面材料或软件中所含信息的使用或因此而造成的损害概不负责。Olympus 公司有权改变这些书面材料或软件的特征及内容。恕不征求意见或事先通告。

## 保证条款

- 1 由购买日期起计一年内，产品如有故障，并经证实属正常使用下发生者（符合提供书面的“安全事项”及使用说明书），本公司将免费给予修理。如需保修服务，贵户请携同该产品及保用卡，在保修期之一年内，到任何一间认可的奥林巴斯服务站便可。
- 2 贵户须自行负责将该产品运抵各认可的奥林巴斯服务站。
- 3 在下列情况，此保证卡将会自动失效，而贵户须缴付合理费用：
  - a. 由于错误使用所造成之故障（不依照说明书的“安全事项”或其他等部份）。
  - b. 由于曾被非奥林巴斯技术员维修、改装、或清洁所造成之故障。
  - c. 由于运输意外、跌落、震荡等所造成之故障或损坏。
  - d. 由于火灾、地震、泛滥、雷电等其他自然灾害、环境污染、不当电压等所造成之故障或损坏。
  - e. 由于储存疏忽或不当（即把产品存放在高温、高湿、邻近驱虫剂如藜或其他有害毒品等地方），及保养不当等等所造成之故障。
  - f. 由于电池损耗等所造成之故障。
  - g. 由于产品内部沾有沙粒或泥泞等所造成之故障。
  - h. 由于此保证卡没有和产品同时出示。
  - i. 保证卡的资料曾被更改，如购买日期、贵户姓名、购买商号名称及机体编号等。
  - j. 购机时的正规销售专用发票没有跟此保证卡同时出示。
- 4 此保证卡所提供之服务并不包括产品以外的附件，如皮套、肩带、镜头盖、电池等项目。
- 5 根据此保证条款，奥林巴斯公司所须承担的责任只限于产品的维修，至于任何由于产品损坏而直接或间接引起之损失；或任何由于胶卷、镜头盖及其他附件等，配合产品使用时所引起之损失；又或任何由于维修延误所引起之损失等等，本公司概不负责。

### 注意：

- 1 此保证条款与贵户的法定权利互不抵触。
- 2 阁下如对此保证条款有任何疑问，请致电与说明书上各认可的奥林巴斯服务站联系。

## 维修保养服务注意事项

- 1 收取本保证卡，请确认销售店名称和购买日期等记载事项。如出现记载事项错误，请携带本保证卡及购买时的票据或收据到销售店查询。
  - 2 请妥善保存此保证卡，本公司将不会给予补办。
  - 3 贵户如在购买产品的国家内提出任何维修服务要求时，一切将以当地的奥林巴斯代理商所发之保证卡的条款为依据。如该地的奥林巴斯代理商并没有发出其专用的保证卡，又或是贵户不在购买产品的国家内垂询服务时，国际保证卡的条款即可生效。
  - 4 如适用，此保证卡是国际通用的。所有列印在此保证卡内的各奥林巴斯服务站都非常乐意为您效劳。阁下所选购的奥林巴斯产品享有国际保修服务。印有“w”字样的各销售服务中心，将由购买日期起计一年的保修期内提供维修服务予用户。
- \* 请参阅附录内各认可的奥林巴斯国际维修服务网络。



## 保证免责声明

对于本书面材料或软件的内容或相关内容，不管是明确的还是暗示的，奥林巴斯公司均不负责解释和提供保证。同时，对因为使用或不能使用这些书面材料或软件而造成的任何必然的、伴随的或间接的损害（包括但不限于商务利益损失、商务影响和商务信息丢失），以及对特定目的的市场性或适宜性不负责解释和提供保证。一些国家不允许免除和限制对这些必然的或附带的损害所负的责任，所以上述的免责声明可能不适用于您。

## 商标

- IBM 为国际商业机器公司的注册商标。
- Microsoft 和 Windows 为微软公司的注册商标。
- Macintosh 为苹果公司的商标。
- xD-Picture Card™ 为商标。
- microSD 是 SD Association 的商标。
- 其他所有各公司及产品的名称均为相应业主的注册商标和/或商标。
- 本说明书中所引用的照相机文件系统标准为日本电子及信息技术工业协会（JEITA）制定的“照相机文件系统设计规则（DCF）”标准。

## 根据中华人民共和国〔电子信息产品污染控制管理办法〕需显示的内容

| 环保使用期限  | 部件名称                |        | 有毒、有害物质或元素 |        |        |                         |            |              |
|---|---------------------|--------|------------|--------|--------|-------------------------|------------|--------------|
|   |                     |        | 铅 (Pb)     | 汞 (Hg) | 镉 (Cd) | 六价铬 (Cr <sup>6+</sup> ) | 多溴联苯 (PBB) | 多溴二苯醚 (PBDE) |
|  | 照相机<br>主机           | 机体外壳   | X          | ○      | ○      | ○                       | ○          | ○            |
|   |                     | 电子组装配件 | X          | ○      | ○      | ○                       | ○          | ○            |
|   |                     | 内部结构配件 | X          | ○      | ○      | ○                       | ○          | ○            |
|   | 充电器 (AC适配器)、<br>线缆类 |        | X          | ○      | ○      | ○                       | ○          | ○            |
|  | 电池                  |        | X          | ○      | ○      | ○                       | ○          | ○            |
|  | CD-ROM              |        | ○          | ○      | ○      | ○                       | ○          | ○            |

### ※备注

环保使用期限：该标志是根据中华人民共和国〔电子信息产品污染控制管理办法〕及〔电子信息产品环保使用期限通则〕的有关规定制定的销售类电子信息产品的环保使用期限。

○：表示该有毒有害物质在该部件所有均质材料中的含量均在 SJ/T11363-2006 标准规定的限量要求以下。

X：表示该有毒有害物质至少在该部件的某一均质材料中的含量超出 SJ/T11363-2006 标准规定的限量要求。

本产品中含有的有毒有害物质或元素的部件皆因全球技术发展水平限制而无法实现有毒有害物质或元素的替代。

## 规格

### 照相机

|        |  |
|--------|--|
| 类型     | : 数码照相机 (供拍摄和显示)   |
| 记录方式   |  |
| 静止图像   | : 数码记录, JPEG (符合照相机文件系统设计规则 (DCF))   |
| 适用标准   | : Exif 2.2、数码打印预约格式 (DPOF)、PRINT Image Matching III、PictBridge   |
| 动画     | : AVI Motion JPEG  |
| 存储器    | : 内存<br>xD-Picture Card (16 MB 至 2 GB) (TypeH/M/M+, Standard)<br>microSD 卡/microSDHC 卡 (当使用附带的 microSD 附件时。) |
| 有效像素数  | : 11,860,000 像素  |
| 摄影元件   | : 1/2.33" CCD (原色过滤元件), 12,700,000 像素 (总数)   |
| 镜头     | : Olympus 镜头 6.3 至 18.9 mm, f3.1 至 5.9<br>(相当于 35 mm 照相机的 36 至 108 mm 镜头)                                    |
| 测光方式   | : 数码 ESP 测光  |
| 快门速度   | : 4 到 1/2000 秒   |
| 拍摄范围   | : 0.6 m 至 ∞ (W), 1.0 m 至 ∞ (T) (标准)<br>0.2 m 至 ∞ (W), 0.6 m 至 ∞ (T) (微距模式)<br>0.05 m 至 ∞ (超级微距模式)            |
| 液晶显示屏  | : 2.7" TFT 彩色液晶显示屏, 230,000 点  |
| 接口     | : USB 接口   |
| 自动日历功能 | : 2000 至 2099  |
| 工作环境   |  |
| 温度     | : 0°C 至 40°C (工作) / -20°C 至 60°C (存放)  |
| 湿度     | : 30% 至 90% (工作) / 10% 至 90% (存放)  |
| 电源     | : AA 碱性电池 / NiMH 电池 (两节)   |
| 尺寸     | : 96.0 mm (宽) × 62.1 mm (高) × 26.8 mm (厚) (不包括突出部分)  |
| 重量     | : 117 g (不包括电池和插卡)   |

### microSD 附件

|      |   |
|------|---|
| 产品类型 | : microSD 卡附件   |
| 工作环境 |   |
| 温度   | : -10°C 至 40°C (工作) / -20°C 至 65°C (存放)               |
| 湿度   | : 不超过 95% (工作) / 不超过 85% (存放)                         |
| 尺寸   | : 25.0 mm (宽) × 20.3 mm (高) × 1.7 mm (厚) (凸柄: 2.2 mm) |
| 重量   | : 约 0.9 g   |



设计和规格如有变更, 恕不另行通知。

# 建立索引

## A

AF 模式 ..... 26

## B

保护图像  ..... 28  
备份 ..... 30  
背景光增强 ..... 21  
编辑（静止图像）  
  剪裁  ..... 28  
  调整大小  ..... 28  
变焦 ..... 19  
播放图像  
  动画 ..... 15  
  观看图像 ..... 15  
  近景视图 ..... 23  
  索引视图 ..... 23

## C

菜单色彩 ..... 31  
操作声音 ..... 31  
操作指南 ..... 12  
插卡  
  microSD 卡 ..... 11, 47  
  microSDHC 卡 ..... 11, 47  
  xD-Picture Card ..... 10, 45  
超级微距  ..... 20  
重设  ..... 27  
出错信息 ..... 41

## D

打印 ..... 33  
打印预约 (DPOF) ..... 36  
点 ..... 26  
电池 ..... 10, 44  
电池设定 ..... 32  
动体追踪 ..... 18, 26

## F

FUNC 菜单 ..... 22

## G

格式化 ..... 30

## H

幻灯片放映  ..... 28

## I

iAUTO 模式 ..... 17  
iESP ..... 26  
ISO 感光度 ..... 25

## J

简单打印 ..... 33  
箭头键 ..... 12  
近拍  ..... 20  
静音模式  ..... 32

## K











开启照相机 ..... 12

## L

脸部识别 ..... 26  
连接  
  打印机 ..... 33  
  PC ..... 38  
亮度  
  曝光修正 ..... 20  
  背景光增强 ..... 21  
  显示屏亮度  ..... 31  
流畅度 ..... 24

## M

microSD 附件 ..... 11, 47  
魔术滤镜  ..... 27

|             |  |   |  |
|-------------|--|---|--|
| <b>N</b>    |  | <b>W</b>  |  |
|             | 内部存储器 ..... 11, 45, 46   | WB ..... 25   |  |
| <b>O</b>    |  | 完美修复  ..... 28     |  |
|             | OLYMPUS Master 2 ..... 38  | 维护  |  |
| <b>P</b>    |  | 像素映射 ..... 30   |  |
|             | 拍摄 ..... 14  | 照相机保养 ..... 44  |  |
|             | 拍摄动画  ..... 18      | <b>X</b>  |  |
|             | PictBridge ..... 33  | 显示语言  ..... 13, 30 |  |
| <b>P</b> 模式 | ..... 14   | 信息显示 ..... 22, 23   |  |
| <b>Q</b>    |  | 旋转图像  ..... 29     |  |
|             | 切换拍摄模式  ..... 27    | <b>Y</b>  |  |
|             | 全景拍摄 ..... 26  | 压缩 ..... 24   |  |
| <b>R</b>    |  | 用户自定义打印 ..... 35  |  |
|             | 日期和时间  ..... 12, 31 | <b>Z</b>  |  |
| <b>S</b>    |  | 自拍定时器 ..... 21  |  |
|             | <b>SCN</b> 模式 ..... 17   | 自然色彩  ..... 25     |  |
|             | 删除                  |   |  |
|             | 单张删除 ..... 16  |   |  |
|             | 全部删除 ..... 29  |   |  |
|             | 选择删除 ..... 29  |   |  |
|             | 闪光灯  |   |  |
|             | 防红眼闪光 ..... 19   |   |  |
|             | 强制闪光 ..... 19  |   |  |
|             | 自动闪光 ..... 19  |   |  |
|             | 不闪光 ..... 19   |   |  |
|             | 省电模式 ..... 32  |   |  |
|             | 使用菜单 ..... 3   |   |  |
|             | 手带 ..... 10  |   |  |
|             | 数码防抖模式  ..... 18  |   |  |
| <b>T</b>    |  |   |  |
|             | 图像尺寸 ..... 24  |   |  |
|             | 图像质量  ..... 24    |   |  |
| <b>U</b>    |  |   |  |
|             | USB 电缆 ..... 33, 38  |   |  |













# OLYMPUS®

<http://www.olympus.com/>

## OLYMPUS IMAGING CORP.

Shinjuku Monolith, 3-1 Nishi-Shinjuku 2-chome, Shinjuku-ku, Tokyo, Japan

## 奥林巴斯(上海)映像销售有限公司

热线咨询电话: 400-650-0303

主页: <http://www.olympus.com.cn>

客户服务中心:

北京: 北京市朝阳区建国门外大街甲12号新华保险大厦12层1212室

电话: 010-85180009 传真: 010-65693356 邮编: 100022

上海: 上海市徐汇区漕溪北路18号实业大厦32层A室

电话: 021-60823500 传真: 021-60823100 邮编: 200030

广州: 广州市环市东路403号广州国际电子大厦1605-1608室

电话: 020-61227111 传真: 020-61227120 邮编: 510095

成都: 成都市锦江区红星路3段16号正熙国际大厦24楼2408室

电话: 028-86669700 传真: 028-86662225 邮编: 610016

## 奥林巴斯香港中國有限公司

香港九龙旺角亚皆老街8号朗豪坊办公大楼43楼

电话: (852) 2481-7812 传真: (852) 2730-7976