

SAMSUNG

SAMSUNG

DVD

VIDEO

DVD 播放器
DVD PLAYER
DVD-P728K



AK68-00049M

中国语 ENG

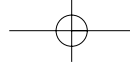

注意事项

注意事项

1. 设置

确认房间中的交流电源与播放器后面的说明标签中所要求的相一致。
将播放器水平置于合适的位置（家具）上。
周围有充足的通风空间（7-10cm）。确保通风口没有被掩盖住。
播放器上面不要堆放杂物或者沉重物体。不要将播放器置于扩音器或其它可以发热的设备上。
在移动播放器前，应确保光盘托盘是空的。
该播放器被设计成可持续使用。按待机键播放器进入待机模式并没有和电源断开连接。
为了使播放器和电源断开连接，特别是当长时间不使用播放器时，拔去电源插头。

2. 警告

保护播放器免受湿气（点滴物或喷洒物以及装有液体的物体）、过度热量（例如壁炉）和产生强烈电场和磁场的设备（例如扬声器）的侵蚀。播放器出现故障时，断开与主机电源相连的电缆。该播放器不供工业方面使用，仅仅供家庭和个人使用。如果播放器或者光盘贮存于低温环境下，例如冬天运输时，使用前请大约等待2小时，直到它们达到室内温度为止。

3. 安全事项

不要打开播放器或者它的任何部件。因为这样做很危险。
易对您自身或者某些易损坏部件造成伤害。您可能遭受电击或者接触到激光束。
不要用您的眼睛靠近光盘托盘开口处或者播放器上的其它开口处观看播放器内部构造。

4. 光盘

小心轻拿光盘。用手握住光盘边缘或者扣住中间小孔。将光盘标签面朝上放置光盘（单面光盘的情况下）。如果需要的话，用软布从中心向边缘擦拭光盘。
播放后，将光盘置于盒中并以竖直位置存储。将光盘完全地置于托盘中的固有引导区内。
光盘表面脏时，不要使用唱片清洁喷雾、汽油、静电液体或者其他任何溶剂清洗。
用软湿（只能用水浸湿）布轻擦光盘。注意不要转着圈擦，因为这样容易对光盘造成圆形擦伤，从而导致播放时产生噪音。

5. 电池

本产品所用电池含有对环境有害的化学物质。
不要将该电池按普通家庭废品处理，建议找技术员置换。

6. 橱柜维护

为安全起见，断开交流电源线与电源插座的连接。
• 不要用茶、稀释剂或其它溶剂擦拭。
• 用软布擦拭橱柜。

1

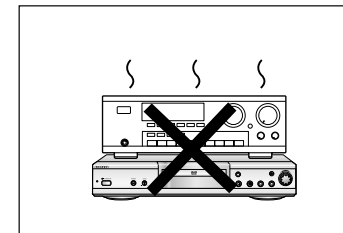
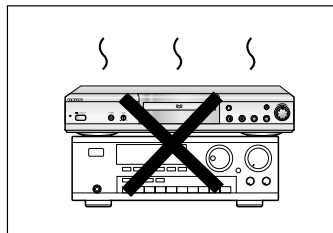
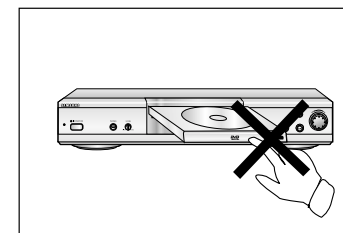
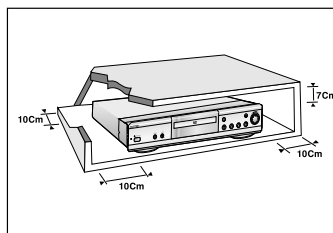

2

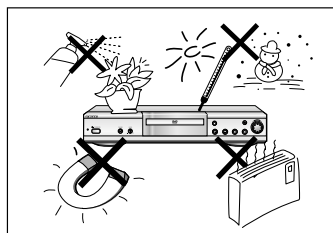

3

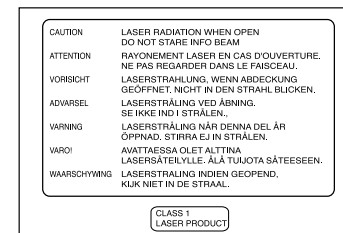

4

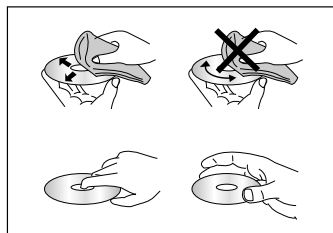

5

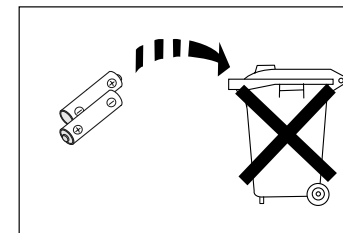

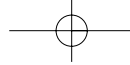

在使用前

附件



遥控器 电池 (AA)



简易遥控器 电池 (AA)

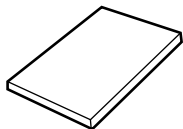

用户指南

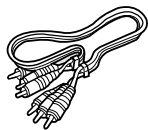

视频/音频电缆

将电池装入遥控器中

- 1 打开遥控器后部的电池盖。
- 2 装入两节AA电池。确定正负极性(+ and -)对应准确。
- 3 装上电池盖。

如果遥控器不能正常工作:

- 检查电池极性 (干电池)。
- 检查电池电量是否用完。
- 检查遥控传感器是否被阻塞。
- 检查附近是否在使用荧光灯。

目录

一般特征	6
光盘种类和特征	7
前部面板说明	8
后部面板说明	9
遥控器	10
连接方式	12
播放光盘	14
使用搜寻和跳跃功能	16
使用显示功能	17
重复播放	18
编程播放和随机播放	19
屏幕调整播放	20
章节预览	21
使用光碟浏览功能	22
慢动作重放	23
选择音频语言	24
选择字幕语言	25
变换镜头视角	26
使用瞬时重放功能	27
使用书签功能	28
使用放大和3D音效功能	29
播放MP3	30
卡拉OK功能	32
预约歌曲	33
声音功能	34
使用设置菜单	35
设置语言特征	36
播放内容等级控制设置	38
设置音频选项	39
环绕音响效果 音箱设置	40
设置显示选项	41
使用遥控器控制电视	42
问题解决	43
规格	44

安装

连接

基本功能

高级功能

卡拉OK功能

变更安装菜单

参考

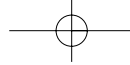

一般特征

出色的音响效果

杜比数码技术（一种由杜比实验室开发的技术）向我们提供了优质声音效果。

屏幕

可用于观赏一般和宽屏（16: 9）的影片。

慢镜头

重要场面可以使用慢镜头观看。

编程播放

您可以使用编程功能按您想播放的顺序播放。

播放内容等级控制

此功能可以让用户设置必要的播放等级，以防止孩子们观看对身心健康有害的影片，像那些充满暴力，成人内容的影片。

多样的屏幕菜单功能

您可以在欣赏影片时选择使用不同的语言（音频/字幕）和屏幕的视角。

重复播放功能

您可以使用重复键来重复播放一首歌或电影。

播放MP3

此设备可以用来播放MP3光盘。

瞬时回放功能

此功能用来播放影片当前位置以前10秒的内容。

逐行扫描

逐行扫描功能可创建具有两倍于传统隔行（扫描）图象的扫描行数的改良图象。

简易的遥控控制

将常用的功能集中在一块，可以更方便的操作播放器。

注意事项

* 不能用此播放器播放的光盘：

- DVD-RCM光盘
- DVD-RAM光盘
- CD-ROM光盘
- CDV光盘
- CD光盘
- 超音频CD光盘
- CDG只能播放声音，不能播放图像。

* 以下光盘能否播放取决于光盘的拷贝方式：

- DVD-R光盘
- CD-RW光盘
- DVD+RW, -RW

拷贝保护

- 许多DVD光盘含有拷贝保护措施。由于此原因，您只能将您的DVD数字视盘机同电视连接，而不能同VCR连接。如果同VCR连接，播放这些DVD时，得到的只是些扭曲的画面。
- 产品含有受版权保护技术，此技术受美国专利和其它由MACROVISION公司和其他产权拥有人拥有的知识产权的保护。除非macrovision公司的授权，否则本产品只能用于家庭观看和其他受限制的观看用途，禁止擅自对该技术进行加工和拆解。

光盘种类和特征

此DVD数字视盘机能够播放多种类型的光盘：

光盘类型	拷贝类型	光盘尺寸	最长播放时间	特征
DVD光盘 	音频 (AUDIO) + 视频 (VIDEO)	12厘米	单面240分钟 双面480分钟	• 由于使用杜比数码技术和MPEG-2系统，DVD拥有很好的声音和视频效果。 • 通过屏幕菜单，可以选择多样化的视频和音频功能。
		8厘米	单面80分钟 双面160分钟	
VCD光盘 	音频 (AUDIO) + 视频 (VIDEO)	12厘米	74分钟。	• 具有CD音效、VHS质量、MPEG-1压缩技术的视频。
		8厘米	20分钟。	
CD唱片 	音频 (AUDIO)	12厘米	74分钟。	• 所拷贝的CD为数字信号，具有更好的音频质量，长时间播放后的音质也不会扭曲、劣化。
		8厘米	20分钟。	

光盘标识



• 地区码



• 英国、法国、德国等地的PAL广播系统。



• 杜比数码光盘。



• 立体声光盘



• 数码音频光盘



• 数字影院系统



• MP3光盘

播放地区号码

DVD播放机和光盘均含有地区码。播放前请检查DVD视盘机的地区码与所播放的光盘的地区码是否一致。

如果号码不一致，光盘将不能播放。

播放机的地区码在播放机后部面板上标有。

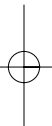

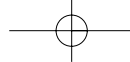

前部面板说明

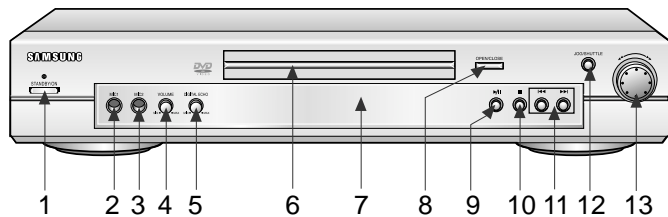

前部面板控制

- 待机键 (STANDBY/ON)**
 - 当设备插入电源插座时，指示灯点亮。按下待机键 (STANDBY/ON) 后指示灯熄灭，播放器打开。
- 麦克风插口1 (MIC1)**
 - 使用卡拉OK功能时同1号麦克风连接。
- 麦克风插口2 (MIC2)**
 - 同2号麦克风连接。
- 音量 (VOLUME) 键**
 - 用来调整麦克风音量。
- 数字混响 (DIGITAL ECHO) 键**
 - 用于调整混响延迟。
- 光盘托盘 (DISC TRAY)**
 - 在此放入光盘。
- DISPLAY 显示键**
 - 显示运转指示器。
- 开/关键**
 - 按该键打开或者关闭光盘托盘。
- 播放/暂停键**
 - 开始光盘播放或者暂停光盘播放。
- 停止键**
 - 停止光盘播放。
- 跳跃键**
 - 使用它跳过一个画面或者曲子。
- 慢放键**
 - 按慢放键 (JOG) 时，指示灯亮，通过穿梭面板实现穿梭功能。
- 穿梭键**
 - 用于DVD和CD光盘播放时的快速或者后退。在慢放模式下 (按慢放键) (JOG)，用于画面前进和CD音轨选择。

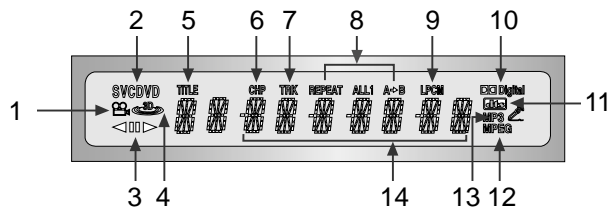

前部面板显示

- 角度指示器，您可以选择不同的镜头所拍摄的不同视角。
- 光盘类型指示器
- 后退播放/暂停/向前播放
- 打开3D环绕声时，指示灯亮。
- DVD：标题编号
- DVD：章节编号
- 视频/音频 CD：音轨数
- 重复播放模式
- 线性 PCM 音频输出
- 杜比数码光盘
- DTS (数字剧场系统) 输出
- MPEG-2音频输出
- MP3指示器
- 显示与运转方式例如播放、停止、装载、随机等等有关的信息，... 无光盘 (No disc)：没有装载光盘。打开 (Open)：光盘托盘处于打开状态。装载 (Load)：播放器正在装载光盘信息。

后部面板说明

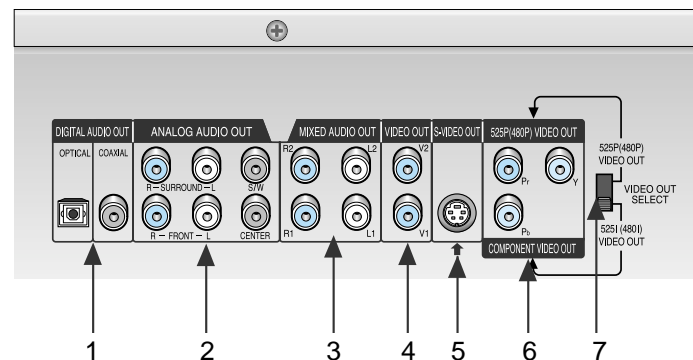

后部面板

- 数字音频输出接口**
 - 使用光纤或者同轴数字电缆连接到一个可兼容的杜比数字接收器上。连接到含有杜比数字或者DTS解码器的音频/视频功放上。
- 模拟音频输出接口**
 - 连接到具有5.1声道模拟音频输入接口的功放上。
- 混合音频输出接口**
 - 连接到电视、音频/视频接收器或者录像机上的音频输入接口。
- 视频输出接口**
 - 通过视频电缆连接到电视上的视频输入接口。
 - 视频输出选择开关必须置于525I (480I) 位置。
- S端子输出接口**
 - 使用S端子电缆将该接口连接到电视上的S端子接口，可获得高质量画面。
 - 视频输出选择开关必须置于525I (480I) 位置。
- 色差分量视频输出接口**
 - 如果您的电视带有色差分量视频输入接口，请使用这些接口。这些接口提供R、B和Y视频。色差分量视频与S端子一道提供最好的画面质量。
 - 如果选择了525P (480P) 视频模式，逐行扫描方式就会启动。(除了PAL盘。)
 - 如果选择了525I (480I) 视频模式，隔行扫描模式就会启动。
- 视频输出选择开关**
 - 使用该键设置视频输出模式。
 - 如果选择了525P (480P) 视频模式，视频和S端子模式将不会启动。

特别注意

- 请参阅您的电视用户指南，以确定您的电视是否支持逐行扫描功能。如果支持，请按照电视用户指南的指示在电视菜单系统中设置逐行扫描功能。
- 如果选择了525P (480P) 视频模式，视频和S端子模式将不会启动。

附录

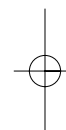

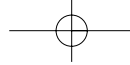

遥控器

遥控器

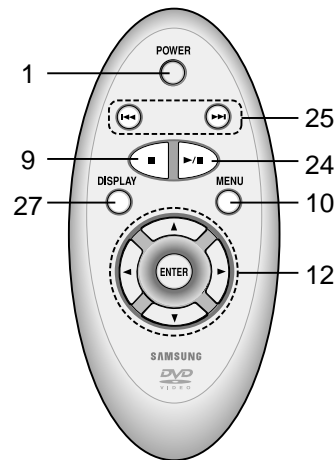
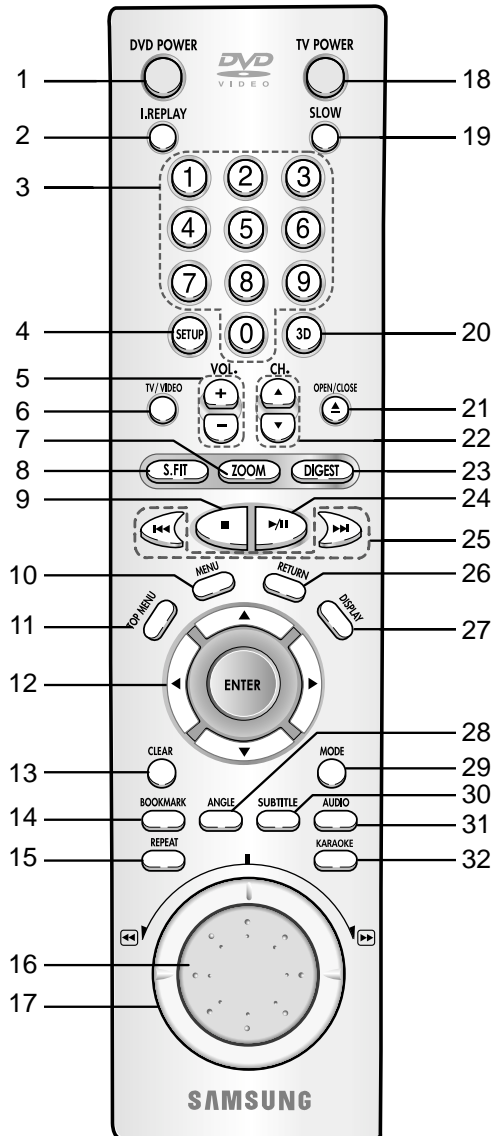

(简易遥控器设置)

DVD 功能键

1. DVD电源键
2. 瞬时重放键
• 此功能用来播放影片当前位置以前10秒的内容。
3. 数字键
4. 设置键
• 弹出DVD数字视盘机设置菜单。
5. 音量键
6. 电视/视频键
7. 画面放大键
8. 屏幕调整键
9. 停止键
10. 菜单键
• 弹出光盘菜单
11. 顶级菜单键
12. 确认/方向键 (上/下或者左/右键)
• 该键作为一个拨动开关的功能
13. 清除键
• 用来清除屏幕上的菜单或状态显示。
14. 书签键
15. 重复键
• 允许您重复播放标题、章节、轨迹或者光盘。
16. 慢放面板
• 运行帧对帧播放。在CD模式下，执行音轨搜寻功能。
17. 穿梭面板
• 运行快放或慢放功能。

18. 电视电源键
19. 慢放键
20. 3D音效键
21. 开/关键
22. 节目键
23. 章节预览键
24. 播放/暂停键
• 开始/暂停光盘播放
25. 跳跃键
• 用于标题、章节或者音轨跳进。
26. 返回键
• 返回到前一个菜单。
27. 显示键
• 显示当前的光盘模式。
28. 视角键
• 用于选择DVD中不同的播放角度。
29. 模式键
• 允许您编制特殊的播放顺序。
30. 穿梭键
31. 音频键
• 用于访问光盘中不同的音频功能。
32. 卡拉OK键
• 用于启动卡拉OK功能。

附录

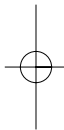

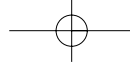

连接方式

以下是将DVD数字视盘机连接到电视和其它设备上的连接方式示例。

连接DVD数字视盘机之前

- 在连接或者断开任何电缆之前，都要关闭DVD数字视盘机、电视和其它设备的电源。
- 有关那些要连接的附加部件的更多信息，请参阅这些部件的用户手册。

连接到音频系统

方式1

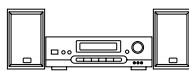

2声道功放音频输入接口

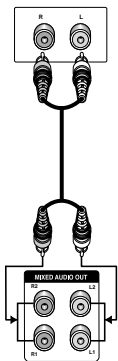

混合音频输出

方式2

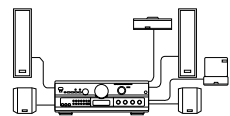

5.1声道模拟功放音频输入接口

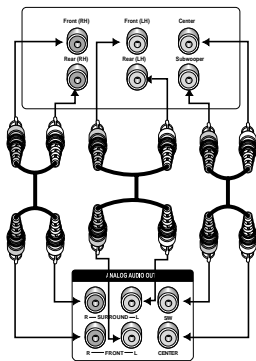

模拟音频输出

方式3

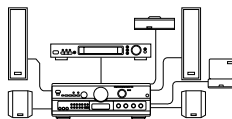

杜比数字解码器
数字音频输入接口

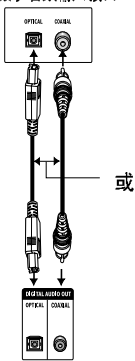

数字音频输出

音频

DVD

连接方式

连接到电视上 (视频)

电视 (正常、宽屏、背投等等)

方式1

方式2

方式3

方式4

TV

DVD

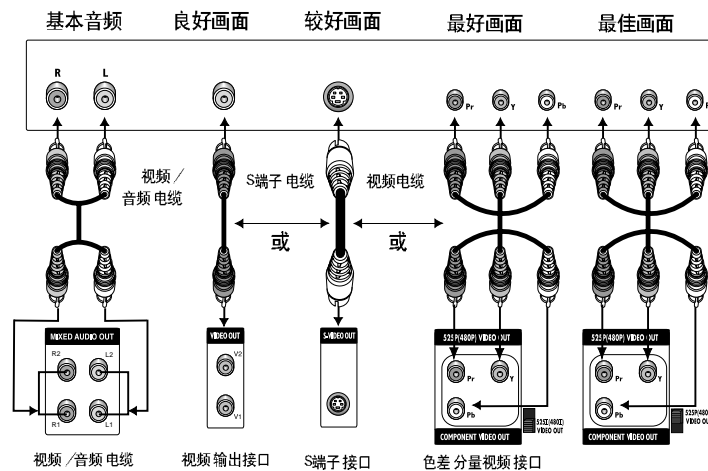

屏幕

- **方式1** DVD 数字视盘机 + 带有视频输入接口的电视机 (视频输出选择开关必须置于525I (480I) 的位置)
 - **方式2** DVD 数字视盘机 + 带有S端子输入接口的电视机 (视频输出选择开关必须置于525I (480I) 的位置)
 - **方式3** DVD 数字视盘机 + 带有色差分量视频接口的电视机 (视频输出选择开关必须置于525I (480I) 的位置)
 - **方式4** DVD 数字视盘机 + 带有逐行扫描视频接口的电视机 (视频输出选择开关必须置于525P (480P) 的位置)
- 如果选择了525P (480P) 视频输出模式，视频和S-端子模式将不会启动。
- 由于所用电视的不同，您的方式4的连接可能与例证有所区别。

特别注意

请参阅电视用户手册，以确定您的电视是否支持逐行扫描功能。若支持，按照用户手册上所示在电视主菜单中设置逐行扫描功能。

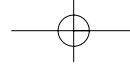

播放光盘

播放前

- 打开电视，按电视/视频键选择视频模式。
- 打开音频系统选择AUX、CD或者DVD模式。

接入电源后，第一次按DVD电源键，屏幕显示：
如果您想选择语言，请按数字键
该屏幕仅仅是在播放器第一次接上电源后出现。

SELECT MENU LANGUAGE

按 1 选择中国语
Press 2 for English

播放

- 1 按开/关键
待机指示灯灭，光盘托盘打开
- 2 轻轻地将光盘标签朝上插入托盘中。
- 3 按播放/暂停键或者开/关键关闭托盘。
- 4 停止播放
播放中按停止键
- 5 取出光盘
按开/关键。
- 6 播放暂停
播放中按遥控器上的播放/暂停键或帧进键。
 - 屏幕静止，无声音。
 - 若想继续播放，请再一次按播放/暂停键。

播放光盘

7 帧进动作播放 (CD除外)

如果旋转慢放面板，您可以一帧接一帧地观看。

- 每一次按下该键时，一幅新的画面就会出现。
- 在帧进模式下，无声音。
- 按播放/暂停键恢复正常播放模式。
(您只能正向运行帧进播放模式。)

8 慢放模式 (CD除外)

按正向/搜寻键在正常模式下的1/8X、1/4X和1/2X中选择播放速度。

- 慢放模式下无声音。
- 按播放/暂停键恢复正常播放模式。
- 播放VCD时，不能运行反向慢放功能。

恢复功能

当您停止光盘播放时，播放器会记下播放中断的位置。因此当再次按播放键时，播放器将从中断位置开始播放。(除非取出光盘、两次按下停止键或者播放器没有接入电源。)

注意事项

- 如果播放器处于暂停状态达5分钟时，它将进入停止模式。
- 当播放器处于停止模式超过1分钟时，屏幕保护程序启动，屏幕保护画面将反复出现。
按播放键返回正常模式。
- 该⊗符号表示非法按键操作。

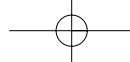

使用搜寻和跳跃功能

在播放过程中，您可以通过快速的搜寻章节或轨迹，或使用跳跃功能跳至下一个选项。

在章节和轨迹中搜寻

- 1 在光盘播放过程中，旋转遥控器上的穿梭面板。如果想使用前部面板上的键盘，旋转前部控制面板上的穿梭面板 (JOG/SHUTTLE)，可使用多倍速搜寻。

DVD光盘	2X, 4X, 8X, 16X, 32X, 128X
VCD光盘	4X, 8X
CD光盘	2X, 4X, 8X

- 根据光盘种类，当光盘以2倍速播放模式播放时，可能听不到声音。

轨迹跳跃

- 1 在播放时，按向前跳跃键 (NEXT ►► SKIP)或向后跳跃键 (BACK ◄◄ SKIP)。
- 在播放DVD时，如果您按向前跳跃键 (NEXT SKIP)，画面跳至下一章节。如果您按向后跳跃键，画面跳至章节的开始部分。再按一下向后跳跃键，画面跳至前一章节的开始。
 - 当在菜单关闭模式下 (MENU OFF) 播放VCD 2.0, VCD 1.1, 或CD光盘时，如果您按向前跳跃键 (NEXT SKIP)，播放内容跳至下一轨迹。如果按向后跳跃键 (BACK SKIP)，跳至轨迹的开始。再按一下向后跳跃键 (BACK SKIP)，跳至前一个轨迹的开始。
 - 当播放VCD光盘时如果一个轨迹超过15分钟，此时按下向前跳跃键 (NEXT SKIP)，播放内容向前跳进五分钟。如果按向后跳跃键 (BACK SKIP)，向后跳进五分钟。
 - 当在菜单关闭 (MENU OFF) 或轨迹浏览功能 (TRACK VIEW) 开启时播放VCD 2.0，按下向前跳跃键 (NEXT SKIP)，播放内容转至下个菜单 (MENU) 或下一个轨迹浏览 (TRACK VIEW) 显示。如果按向后跳跃键 (BACK SKIP)，转至前一个菜单或前一个轨迹浏览显示。(参见22页)

使用显示功能

播放DVD光盘时

- 1 在播放过程中，按下遥控器上的显示键 (DISPLAY)。
- 当前标题 章节号码，播放时间，声音，字幕的语言及音量控制选项都会显示出来。
 - 使用数字键 (NUMBER) 输入一个不同的标题，按确认键 (ENTER)。
 - 使用左/右键 (LEFT/RIGHT) 或数字键 (NUMBER) 输入一个章节号码，按确认键 (ENTER)。
 - 当您想输入开始播放的时间时，请使用向上/向下 (UP/DOWN) 键选择，然后用数字 (NUMBER) 键输入时间。按确认键 (ENTER)。
 - 使用左/右键 (LEFT/RIGHT) 改变当前声音，字幕和音量的设置。
 - 取消显示模式，请再按一次显示 (DISPLAY) 键。



播放CD/VCD光盘时

- 1 在播放过程中，按下遥控器上的显示键 (DISPLAY)。
- 将显示当前轨迹编号、已播放时间和音量控制。
 - 使用向上/向下 (UP/DOWN) 键选择一个轨迹。使用左/右键 (LEFT/RIGHT) 或数字 (NUMBER) 键输入一个新的轨迹号。按确认键 (ENTER)。
 - 当您想输入开始播放的时间时，使用向上/向下 (UP/DOWN) 键选择，然后用数字 (NUMBER) 输入时间。然后按确认键 (ENTER)。
 - 使用左/右键 (LEFT/RIGHT) 改变音量。
- 要想取消显示模式，再按一次显示 (DISPLAY) 键。
- * 在VCD 2.0 (菜单开启模式) 模式下，屏幕上只显示声音控制选项。

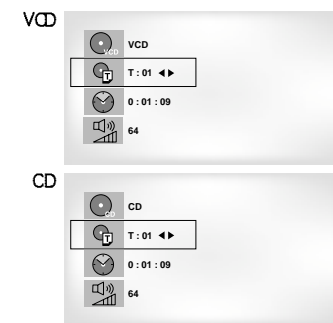

注意事项

什么是章节?

DVD 的每个标题通常被分为许多章节 (就像 CD 上的音轨)。

什么标题?

一个 DVD 光盘可以包括几个不同的标题。例如，如果一张光盘含有四部电影，每部电影可以被看作是一个标题。

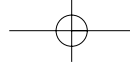

重复播放

重复播放当前轨迹, 章节, 标题, 所选片段 (A-B), 或整个光盘内容。

播放DVD光盘时

- 按下遥控器上的重复键 (REPEAT)。重复播放屏幕显示。
- 用左/右键 (LEFT/RIGHT) 选择章节, 标题, 或A-B片段。
 - 重复A-B片段
 - 按重复 (REPEAT) 键。使用左/右键 (LEFT/RIGHT) 在屏幕上选择A-B, 或按遥控器的A-B键进行选择。
 - 在您希望重复播放的起始点 (A) 按下确认键 (ENTER), 这时B自动显示出来。
 - 在您希望结束的点 (B) 按下确认键 (ENTER)。
- 按确认键 (ENTER)
- 若想返回到正常播放状态, 请再按一次重复键 (REPEAT), 然后使用左/右键 (LEFT/RIGHT) 选择关闭 (OFF), 然后按确认键 (ENTER)。



注意事项

- DVD按章节或标题重复播放, CD和VCD按光盘或轨迹重复播放。请参照第30页的MP3光碟重复播放。
- 有些光盘可能无法使用重复功能。
- 如果在标记结束点 (B)前, 标题或轨迹已经结束, 标题和轨迹的结束点自动成为结束点 (B)。
- 在VCD 2.0模式下, 此功能不能使用。

编程播放和随机播放

编程播放 (DVD/VCD/CD/MP3)

- 按模式 (MODE) 键。
- 使用左/右键 (LEFT/RIGHT) 选择节目 (PROGRAM) 选项。按确认键 (ENTER)。
- 使用左/右键 (LEFT/RIGHT) 选择一节 (或轨迹), 加入到编程中。按确认键 (ENTER)。所选号码出现在编程播放顺序表中。
- 播放/暂停键 (PLAY/PAUSE)。光盘会按所编的顺序播放。

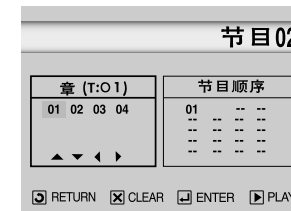

随机播放 (DVD/VCD/CD/MP3)

- 按模式 (MODE) 键。
- 用左/右键 (LEFT/RIGHT) 选择随机 (RANDOM) 项。按确认键 (ENTER)。光盘会按随机顺序播放。



注意事项

- 在有些光盘中, 编程播放和随机播放功能可能无法使用。
- 在VCD 2.0模式下, 这些功能不能使用。
- 返回至正常播放状态, 请按清除 (CLEAR) 键。

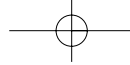

屏幕调整播放

屏幕调整 (SCREEN FIT) 播放

1 在播放状态下, 按下遥控器上的屏幕调整 (S.FIT) 键。

- 允许您在播放宽屏格式 (16 : 9) 的影片时, 消除屏幕顶端和底端的黑条。
- 当放大 (ZOOM) 模式开启时, 屏幕调整功能不能使用。
(您不能消除屏幕上的黑条)。
但是当屏幕调整功能开启时, 放大模式可以使用。



注意事项

- 仅在具有多种屏幕格式的光盘才支持对屏幕长宽比进行调整。
- 有些光盘由于画面自身的长宽比的原因, 黑条无法消除。

章节预览

章节预览

1 在播放状态下, 按下章节预览 (DIGEST) 键。

- 您会看到电视屏幕上显示出9个不同窗口, 每个窗口代表一个章节。
- 每个窗口被显示时, 会播放这个章节的前三秒的内容。

2 按上/下/左/右键 (UP/DOWN/LEFT/RIGHT) 选择您想看的窗口, 按确认键 (ENTER)。

- 电视屏幕每次可以显示9个窗口 (章节)。
- 如果电影超过9章节, 按“跳跃” (Skip) 键进入下9章节。

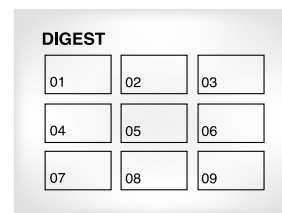

跳跃键

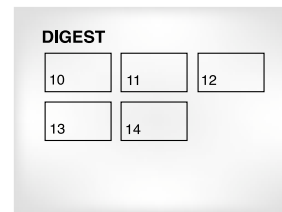

基本功能

注意事项

- 在直接进入到您想观看的画面后, 您可以从您希望先播放的章节开始播放DVD。
- 在实际应用中, 有些光盘不支持章节预览 (DIGEST) 功能。

轨迹浏览 (VCD)

显示每条轨迹的开始内容和轨迹号码。

- 1 在播放状态下, 按顶级菜单 (TOP MENU)。
- 2 按向上/向下 (UP/DOWN) 键选择轨迹浏览 (TRACK VIEW) 选项3。按确认键 (ENTER)。
- 3 按向上/向下 (UP/DOWN) 键或左/右 (LEFT/RIGHT) 键选择想查看的内容。
- 如果影片含有的轨迹超过9个, 按跳跃键 (SKIP) (前一章节) 显示另外9个轨迹。
- 4 确认键 (ENTER)。

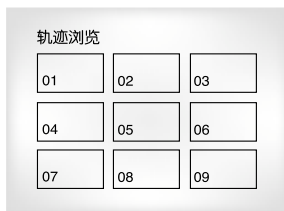

索引查看 (VCD)

显示当前播放的轨迹的等分的9项内容。

- 1 在播放状态下, 按顶级菜单键 (TOP MENU)。
- 2 按向上/向下键 (UP/DOWN) 键选择索引浏览项 (INDEX VIEW)。按确认键 (ENTER)。
- 3 用向上/向下键 或向左/向右键 (UP/DOWN or LEFT/RIGHT) 选择想查看的内容。
- 4 按确认键 (ENTER)。

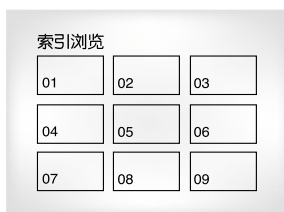

此功能可以让您以慢动作重复播放包含运动、舞蹈、乐器弹奏等的画面, 这样您就可以更方便的学习。

当播放DVD光盘时

- 1 在播放时, 按播放/暂停键。(PLAY/PAUSE)
- 2 按前进/搜索键 (F/SEARCH) 选择以下播放速度: 1/8倍正常速, 1/4倍正常速, 1/2倍正常速。
- 3 按重复A-B键 (REPEAT A-B) 选择您想重放的开始点。
- 4 按重复A-B键 (REPEAT A-B) 选择您想重放的结束点。

高级功能

注意事项

- 使用DVD按顶级菜单键 (TOP MENU) 时, 光盘的标题菜单 (TITLE MENU) 功能弹出。一个光盘至少要有两个标题供标题菜单 (TITLE MENU) 功能使用。
- 当播放CD时按下顶级菜单键 (TOP MENU), 设备进入浏览 (INTRO) 模式。浏览 (INTRO) 模式可以让您听到每道音轨的前十秒。
- 您也可以使用章节预览键 (DIGEST) 来操作。

注意事项

- 光碟会按您选择的速度反复播放从A至B的内容。
- 关闭此功能, 按清除键 (CLEAR) 或再按重复A-B键 (REPEAT A-B)。然后按播放键 (PLAY) 恢复正常播放。
- A-B重复功能只有在您选择A点后五秒钟才能选择B点。

选择音频语言

您可以利用音频语言选择键 (AUDIO) 很快的选择一种您喜欢的语言。

使用音频键

- 1 在播放状态下, 按下音频语言选择键 (AUDIO)。
- 2 使用向上/向下 (UP/DOWN) 键选择您想用的DVD上的语言。
- 声音所用语言用缩写代表。
- 3 使用 向上/向下 (UP/DOWN) 键选择立体声 (STEREO), 左声道 (LEFT) 或右声道 (RIGHT)。(On VCD/CD)

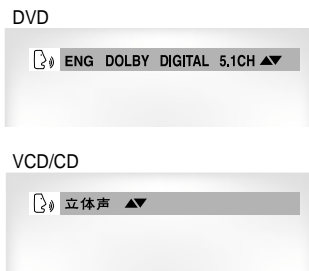

注意事项

- 此功能能否使用要根据光盘上的语言决定, 并不是所有 DVD 都可以使用此功能。
- 一个DVD光盘可以含有八种语言。
- **如何让您在播放DVD时都可以使用同一种语言;**
请参照36页中的 "语言设置"。

选择字幕语言

您可以使用字幕语言选择键 (SUBTITLE) 又快又容易的选择您喜欢的语言。

使用字幕键(SUBTITLE)

- 1 按字幕语言选择键 (SUBTITLE)。
- 2 使用向上/向下 (UP/DOWN) 键选择您想使用的字幕语言
- 3 使用向左/向右 (LEFT/RIGHT) 键决定是否显示字幕。
- 初始设置中, 字幕并不显示。
- 字幕语言的种类用缩写代表。

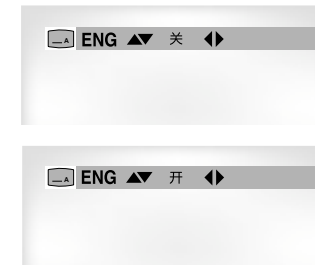

注意事项

- 此功能取决于光盘所含语言种类, 有些DVD光盘并不能使用此功能。
- 一个DVD光盘可以包含32种字幕语言。
- 如何在您播放DVD时总使用同一种字幕语言;
请参照第36页的 "语言设置"。

变换镜头视角

当DVD光盘包含一个特殊场面的多个视角时，您可以选择视角功能。

使用转换视角键

当屏幕的右上角出现视角转换的符号时，按下视角转换键 (ANGLE) ()，启动视角转换功能。

- 1 当视角转换的符号出现时，按下视角转换键 (ANGLE)，然后在屏幕的左上角会出现一个视角选择图标。
- 2 用向上/向下 (UP/DOWN)键选择想使用的视角。
- 3 关闭此显示，再按一次视角转换键 (ANGLE)。



使用瞬时重放功能

使用瞬时重放功能 (DVD)

如果您错过了一个画面，您可以使用此功能再看一次。

- 1 如果您按下瞬时重放功能键 (I REPLAY)，当前画面向后移十秒并重新播放。

* 根据光盘种类的不同，瞬时重放功能有时不能使用。

数题浏过

高级功能

使用书签功能

书签功能可以让您选择DVD或VCD的一个或几个场景（在菜单关闭模式下），这样您就可以很快就找到这一场景。

使用书签功能 (DVD/VCD)

- 1 在播放状态下，按下遥控器上的书签功能键 (BOOKMARK)。书签功能的图标显示出来。
- 2 使用向左/向右 (LEFT/RIGHT) 键移到您想选择的书签图标上去。
- 3 当您看到您想加入书签的画面时，按确认键 (ENTER)。图标会变为数字。(1, 2, 或3)。
- 4 按书签功能键 (BOOKMARK) 取消显示。

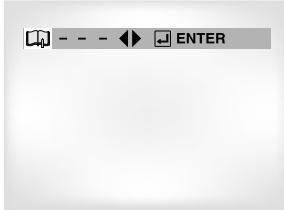

返回加入标签的画面

- 1 在播放模式下，按下遥控器上的书签功能键 (BOOKMARK)。
- 2 使用向左/向右键 (LEFT/RIGHT) 选择一个标记过的画面。
- 3 按播放/暂停键 (PLAY/PAUSE) 跳至被标记过的画面。



取消书签

- 1 在播放模式下，按下遥控器上的书签功能键 (BOOKMARK)。
- 2 使用向左/向右键 (LEFT/RIGHT) 选择您想删除的书签号码。
- 3 使用清除键 (CLEAR) 删除一个书签号码
按书签功能键 (BOOKMARK) 取消当前显示。

注意事项

- 一次最多可以标记3个画面。
- 在VCD 2.0模式下（菜单开启模式下），此功能不能使用。
- 有些光盘并不支持书签功能。

使用放大和3D音效功能

使用画面放大功能 (DVD/VCD)

- 1 在播放或停放状态下，按下遥控器上的画面放大键 (ZOOM)。在屏幕上将会显示一个方框。
- 2 使用向上/向下键 (UP/DOWN) 或 向左/向右键 (LEFT/RIGHT) 选择您想将画面放大至屏幕的哪一部分。
- 3 按确认键 (ENTER)。
 - 播放DVD时，按确认键 (ENTER) 放大的顺序为：
2倍, 4倍, 2倍, 正常。
 - 播放VCD时，按确认键 (ENTER) 放大的顺序为：
2倍, 正常。

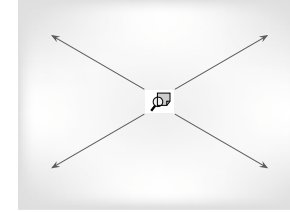

使用3D音效功能

此模拟环绕效果取决于光盘的内容。如果您将您的设备连接到您的立体声音响系统，您可以提高音响效果，产生一种极好的环绕效果。当您的DVD播放机配合一个双声道立体声音响系统使用时，通过模拟输出插孔可以收到很好的效果。（那些以LPCM或DTS拷贝的光盘不能使用。如果在设置菜单中将音频输出，或MPEG-2设置成BITSTREAM，3D功能不能使用。）

- 1 在播放状态下，按下3D音效键 (3D SOUND)。在屏幕上将会显示3D音响效果的标识符。（注意一定要把数字输出设置成PCM）。
- 2 按向上/向下键 (UP/DOWN) 来开启或关闭3D效果。

注意事项

- 3D音响效果只能用在用DOLBY SURROUND或DOLBY DIGITAL拷贝的光盘上。但这些盘中也有些光盘不包含后声道声音信号。
- 有些光盘不能使用放大和3D环绕功能。

当向DVD播放机中插入一张MP3光盘时，将会播放第一个文件夹中的第一首歌。

MP3播放功能

1 按停止键 (STOP) 停止播放第一个歌曲文件，然后按返回 (RETURN) 键，在屏幕的右边会显示音乐文件夹的菜单。一次最多可显示8个文件夹。

如果光盘包含的文件夹超过了八个，用向左/向右键 (LEFT/RIGHT) 将其余文件夹显示在屏幕上。

2 使用向上/向下键 (UP/DOWN) 选择您想选的音乐文件夹，按确认键。用向上/向下键 (UP/DOWN) 选择一首歌，按确认键开始播放。

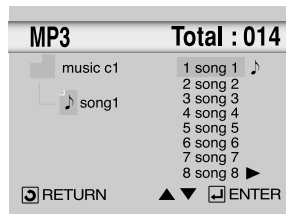
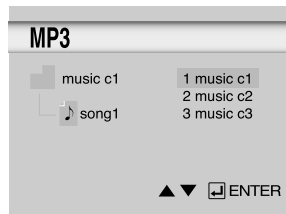

编程/随机播放

按模式键 (MODE)，在随机和编程模式之间转换。



注意事项

- 按重复键可以反复欣赏一首歌。再按重复键 (FEAT) 取消重复模式。

MP3光盘要求

当播放CD-R MP3光盘时，请按照下列要求来做：

- 您的MP3文件应该是ISO 9660或JOLIET格式。
ISO9660格式和JOLIET MP3文件遵从微软DOS和WINDOWS，及APPLE 'S MAC标准，是两种最常用的格式。
- 当给MP3命名时一定要不超过八个字母，并要以 "MP3" 作为扩展名。
一般命名格式：TITLE.MP3。
当命名时一定要不超过八个字母，名字中不能有空格。
避免使用一些特殊符号如：，，/，=，+，等。
- 当拷贝MP3文件时，解压缩传输速率至少为128KBPS。
MP3文件声音质量一般取决于您所选的压缩和解压缩比率。如果要获得CD的声音效果需要至少128KBPS和最大为160KBPS的模拟/数字采样速率。但是选择更高的速率如150KBPS或更高却很少能获得更好的声音质量。相反的，低于128KBPS的话，文件就不会被正确播放。
- 一定不要试图拷贝有版权保护的MP3文件。
某些文件被加密以防止非法拷贝。这些文件有以下几种：微软公司注册商标 (WINDOWS MEDIA TM)，SDMI基金会 (SDMITM)。您不能拷贝此类文件。
- 您的DVD播放机只支持一级文件路径。所以您必须选择：
 - 或是将所有MP3文件保存在光盘的根目录下；
 - 或是为每个艺术家或音乐类型在目录中创建文件夹。
- 重要：以上建议可以被认作是DVD播放机播放MP3的许可。或认作是为声音质量做的保证。您应该注意向CD-R拷贝MP3文件时所采用的技术和方法将影响到您能否在DVD播放机上获得最满意的播放效果。(降低声音质量，有时甚至妨碍播放读取文件)

操作顺序

- 1 将混合音频输出终端同电视或扬声器 (AMP) 连接。
- 2 按待机 (POWER) 键。
- 3 将麦克风连接至话筒插口1 (MIC1) 或话筒插口2 (MIC2)。然后卡拉OK模式转为开启模式。
- 将麦克风取下, 卡拉OK模式自动关闭。



音调控制

- 1 按下卡拉OK键 (KARAOKE), 开启卡拉OK模式。
- 2 选择音调控制 (KEYCON)。
- 3 利用向左/向右键 (LEFT/RIGHT) 选择想选的音调。
- b : 让7降半调。
- k : 原调。
- # : 让7升半调。



注意事项

- 音调控制功能不能用于麦克风输出。
- 当使用卡拉OK功能时, 如果您听到奇怪的噪声, 将麦克风从音箱处移远些。将麦克风音量或音箱音量放小也可以降低噪声。
- 当卡拉OK功能关闭时, 麦克风不能使用。
- 在评分开启模式下, 分数显示后, 如果进行搜索操作, 此时会播放下首歌曲。
- 播放MP3音乐光碟时, 麦克风和卡拉OK功能不可用。

通过使用卡拉OK功能可以预约您想要的歌曲。

歌曲预约序列

- 1 通过使用卡拉OK功能可以预约您想要的歌曲。
- 2 在按下遥控器上的卡拉OK键 (KARAOKE) 后, 使用向上/向下键 (UP/DOWN) 将卡拉OK模式开启。
- 3 使用向左/向右键 (LEFT/RIGHT) 选择 "预约" (REQUEST), 按确认键 (ENTER)。
- 4 将歌曲的号码 (轨迹号) 输入闪烁条内。
- 您最多可以预约10首歌。
- 5 在播放歌曲时, 如果您想放下一首预约歌曲, 请按 跳跃键 (SKIP) 前向选曲键。

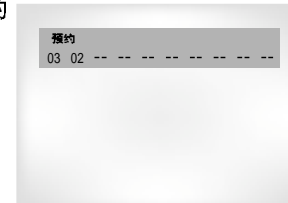

取消预约

- 1 通过按遥控器上的清除键 (CLEAR) 清除
- 最后预约的歌曲将最先被清除
- 2 继续按清除键 (CLEAR) 可以将下一首预约歌曲清除。
- 3 如果需要重新预约, 将歌曲的编号输入闪烁条内。

注意事项

- 只有当卡拉OK模式开启时, 预约功能才能使用。
- 向前跳跃"SKIP"选曲键在最后一首歌时不能使用。
- 使用请求功能时, "重复" (REPEAT) 功能不能使用。

歌曲预约序列

1 按两次卡拉OK键 (KARAOKE) 在卡拉OK开启模式下显示下列菜单：



声音控制器

- 此功能通过在播放卡拉OK光盘时取消声音，只播放歌曲的配乐。

	VOCAL FADER (声音控制器)	效果 (REMARK)
↓	音轨1 (V1)	关闭声道1的声音 (CH1_VOCAL CANCEL)
↓	音轨2 (V2)	关闭声道2的声音 (CH2_VOCAL CANCEL)
↓	音轨1加音轨2 (V1+V2)	关闭声道1与声道2的声音 (CH1, CH2 VOCAL CANCEL)
↓	关闭 (OFF)	关闭声音控制器 (VOCAL FADER OFF)

- 在使用VCD, DVD, 或者CD时, 您只能选择, 开(ON) 或关(OFF)。

音调引导功能

- 通过木琴和钢琴的引导音调, 可以让您更容易的唱歌。
- 此功能只有在DVD卡拉OK光盘上拷贝了引导音乐后才能使用。

打分功能

按两次卡拉OK键 (KARAOKE), 将得分模式打开。
- 每当唱完一首歌时, 屏幕都会显示分数。

注意

- 在播放影片, 或以一般模式播放时一定要将卡拉OK模式关闭。
- 如果您在播放影片时卡拉OK的得分模式处于开启状态, 每当播放完一个章节, 屏幕上会出现一个分数。

卡拉OK光盘种类

• DVD卡拉OK光盘

声道	卡拉OK声道	5声道DVD	2声道DVD
1声道	左声道L	左声道立体声音乐	左声道立体声音乐与声音
2声道	右声道R	右声道立体声音乐	右声道立体声音乐与声音
3声道	引导音调声道	引导音乐	
4声道	音轨1	声音轨迹	
5声道	音轨2	声音轨迹	

• CVD,VCD,卡拉OK光盘

声道	卡拉OK声道	CVD	VCD, CD
1声道	声道1左声道	左声道立体声音乐加声音	左声道立体声音乐
1声道	声道1右声道	右声道立体声音乐加声音	右声道立体声音乐
2声道	声道2左声道	左声道立体声音乐	
2声道	声道2右声道	右声道立体声音乐	

设置菜单允许选择您喜欢的语言, 设置观看内容等级, 甚至可以根据您所使用的电视屏幕类型来调整播放器。

1 在设备停放模式下, 按下遥控器上的设置按钮 (SETUP)。

- 1 播放菜单：**显示语言设置, 根据用户喜好选择屏幕显示语言。
- 2 光盘菜单：**设置菜单语言。
利用菜单选择您希望DVD光盘菜单显示时所使用的语言。
- 3 声音语种：**设置播放语言。
利用声音设置菜单选择播放时所用语言声道。
- 4 字幕语种：**字幕设置。
利用字幕选择菜单选择光盘字幕显示所使用的语言。
- 5 父母锁定：**设置光盘内容的等级。
允许设定必要的等级以防止小孩观看一些不适宜的电影, 如一些充满暴力, 色情的影片。
- 6 声音选项：**设置音频。
- 7 显示选项：**设置显示模式, 用于选择您希望使用的屏幕类型以及其它一些显示选项。

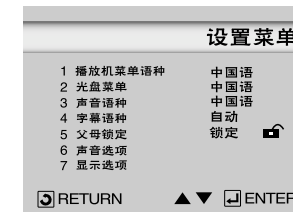

2 使用遥控器上的向上/向下键 (UP/DOWN) 选择其它选项。

3 按确认键 (ENTER) 进入下一级选项。
设置完毕后退出设置屏幕, 请按返回键 (RETURN)。

注意事项

- 有些光盘在使用时, 一些设置选项可能不能使用。

设置语言特征

如果您预先设置好播放菜单、光盘菜单、声音和字幕语言，每次观看电影时他们都会自动出现。

使用播放菜单语言

- 1 在设备停放模式下，按设置键 (SETUP)。
- 2 使用向上/向下键 (UP/DOWN) 选择设置菜单。
- 3 按确认键 (ENTER)。
- 4 使用向上/向下键 (UP/DOWN) 选择 "中国语 (CHINESE)"。
- 5 按确认键 (ENTER)。

- 中国语被选定。屏幕返回到设置菜单。
- 取消设置菜单 (SETUP MENU)，按返回键 (RETURN)

e.g 中国语设置



设置光盘菜单语言

此功能仅改变光盘菜单中的文本语言。

- 1 在设备停放模式下，按下遥控器上的设置键 (SETUP)。
- 2 使用向上/向下键 (UP/DOWN) 选择光盘菜单项。
- 3 按下确认键 (ENTER)。
- 4 使用向上/向下键 (UP/DOWN) 选择 "中国语 (CHINESE)"。
- 5 按下确认键 (ENTER)。

- 如果您希望使用的语言没有列出，选 "其它 (OTHERS)" 选项。

- 中国语选项被选定，屏幕返回到设置菜单 (SETUP MENU)。

e.g 中国语设置

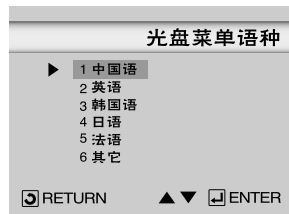

设置语言特征

播放语言设置

- 1 设备在停放模式下，按下遥控器上的设置键 (SETUP)。
- 2 按向上/向下键 (UP/DOWN) 指向声音语种。
- 3 按确认键 (ENTER)。
- 4 按向上/向下键 (UP/DOWN) 选择 "中国语 (CHINESE)"。
 - 如果您希望光盘使用默认的声音，请选择 "初始化" (ORIGINAL)。
 - 如果您希望使用的语言没有列出，请选择 "其它" (OTHERS)。
- 5 按下确认键 (ENTER)。
 - 中国语被选定为播放语言，设备返回到设置菜单 (SETUP MENU)。



设置字幕语言

- 1 在设备停放模式下，按下遥控器上的设置按键。
- 2 使用向上/向下键 (UP/DOWN) 选择字幕语种 (SUBTITLE) 选项。
- 3 按确认键 (ENTER)。
- 4 使用向上/向下键 (UP/DOWN) 选择中国语 (CHINESE) 选项。
 - 如果想使用播放语言默认的字幕语言，请选择 "自动" (AUTOMATIC) 选项。
 - 如果您想使用的语言没有列出，请选择 "其它 (OTHERS)" 菜单选项。一些光盘可能不包含您所选择的语言，在此情况下，光盘会使用原始语言设置。
- 5 按下确认键 (ENTER)。
 - 中国语被选定为字幕语言，屏幕返回到设置菜单 (SETUP MENU)。



注意事项

- 如果所选择的语言没有被刻录在光盘中，光盘会使用原始语言。
- 如果想在设置过程中返回或取消设置菜单 (SETUP MENU)，请按返回键 (RETURN)。

变更设置菜单

播放内容等级控制设置

播放内容等级控制功能配合那些被设定等级的DVD光盘使用，以此来控制家庭观赏的DVD光盘的种类。每碟光盘的内容设定了八个等级。

- 1 在设备停放模式下，按下遥控器上的设置 (SETUP) 按键。
- 2 使用向上/向下键 (UP/DOWN) 选择父母锁项 (PARENTAL)。按确认键 (ENTER)。显示父母锁定菜单。
- 3 如果您想设定一个密码，使用向左/向右键 (LEFT/RIGHT) 选择 "是 (YES)"，显示设定密码菜单。
- 4 输入您的密码。然后确认密码的菜单出现。重新输入一遍您的密码。父母锁定菜单显示。
- 5 **关于级别限制：**
只有当密码使用 (USE PASSWORD) 项被设定为 "是 (YES)" 时，等级设定才能使用。如果要取消密码设置，请选择 "否 (NO)"。用向上/向下键 (UP/DOWN) 选择等级，按确认键 (ENTER)。
- 使用向上/向下键 (UP/DOWN) 选择等级 (如，等级6)，按确认键 (ENTER)，光盘中包含的为等级7的内容就不会播放。
- 取消等级设定请用左/右 (LEFT/RIGHT) 键在密码功能项中选择 "否 (NO)"。

- 6 关于修改密码：
- 使用向上/向下 (UP/DOWN) 键选择更改密码选项，更改密码屏幕显示出来。
- 输入您的新密码。然后再重新输入一遍。

注意事项

- 在设置过程中如果想取消显示设置菜单 (SETUP MENU)，请按返回键 (RETURN)。
- 如果您忘记您的密码，请参照问题解决指南中的忘记密码项。



e.g 设置在等级6

设置音频选项

- 1 在设备的停放模式下，按下遥控器上的设置键 (SETUP)。
- 2 使用向上/向下键 (UP/DOWN) 选择音频 (AUDIO OPTION) 选项。然后按确认键 (ENTER)。
- 3 用向上/向下键 (UP/DOWN) 选择您要设置的项目。然后按向左/向右键 (LEFT/RIGHT)。



① 杜比数码输出

1. 脉冲编码调制 (PCM)：
将音频转换为脉冲编码调制 (PCM2 声道) 模式。当使用模拟音频输出方式时，请选择脉冲编码调制 (PCM)。
2. 比特流 (BITSTREAM)：
将音频转换为杜比数字比特流 (BITSTREAM) 方式输出。当使用数字音频输出方式时请选择比特流 (BITSTREAM)。

注意事项： 请选择正确的数字输出插口，否则您将听不到声音。

② MPEG-2数字输出

1. 脉冲编码调制 (PCM)：
转换为脉冲编码调制 (PCM2 声道) 声音信号。当使用模拟音频输出插口时请选择脉冲编码调制 (PCM)。
2. 比特流 (BITSTREAM)：
转换成 MPEG-2 数字比特流 (BITSTREAM) (5.1CH 或 7.1CH) 声音信号。当使用数字音频输出插口时请选择比特流 (BITSTREAM)。

③ 数字影院系统DTS

1. 关：不输出数字信号。
2. 开：仅通过数字输出插口输出数字影院系统 DTS 比特流 (BITSTREAM)。

④ 动态压缩

1. 开：选择动态压缩。
2. 关：选择标准范围。

⑤ 2倍速扫描音频

1. 关：关闭2倍速搜索音频
虽然在设置菜单中2倍速音频是开启的，但以 LPCM、DTS 或 MPEG-2 音频拷贝的光碟在播放时不会有声音。
2. 开：开启2倍速搜索音频。

⑥ 音箱

注意事项

- 在设置过程中如果想取消设置菜单 (SETUP MENU) 请按返回键 (RETURN)。
- 由杜比实验室授权生产的产品，"DOLBY" 和双 D 符号为杜比实验室的商标。
- "数字影院系统DTS" 和 "DTS DIGITAL OUT" 为数字影院系统有限公司商标。

环绕音响效果音箱设置

- 1 在播放或停止模式下按设置键 (SETUP)。
- 2 使用向上/向下键选择音频选项 (AUDIO OPTION)。按确认键。
- 3 用向上/向下键选择音箱设置 (SPEAKER SETUP)。按确认键。
- 4 使用向上/向下键或向左/向右键选择您想选的项目。按确认键。

设置音箱模式

- 如果您将系统同一个100赫兹或更低的低频音箱连接。选择 "FOUND (LARGE ILLUSTRATION)"。
- 如果同您的系统连接的音箱没有100赫兹以下的低频。选择 "FOUND (SMALL ILLUSTRATION)"。如果您没有连接副低频音箱。请一直选择 "FOUND (LARGE ILLUSTRATION)"。
- 如果您没有特殊的音箱连接。选择 "NOT FOUND (NO ILLUSTRATION VISIBLE)" 延时设置 (Setting up DELAY TIME)。
- 播放5.1声道环绕立体声时。如果您说每个音箱的距离是一样的。您可以得到最佳的音响效果。您可以在中置音箱/环绕音箱选项 (CENTER/SURROUND SPEAKER) 中设置延时 (DELAY TIME)。来优化您房间内的音响效果。
- 设置中央音箱
- 如果左图中的DC同DF相等或比DF长。请将模式设为OMS。否则请按下表设置。

$$(A) = Df - Dc$$

Distance of (A) (n)	Setting(ms)
0.00	0
0.34	1
0.68	2
1.02	3
1.36	4
1.70	5

设置环绕音箱

- 如果上图中的DF同DS相等。请将模式设为OMS。否则按下表设置。

$$(B) = Df - Ds$$

Distance of (A) (n)	Setting(ms)
0.00	0
1.02	3
2.04	6
3.06	9
4.08	12
5.10	15

设置测试

测试输出信号从正面音箱开始按顺时针输出。调整声道均衡 (ADJUST BALANCE) 使之与系统记住的测试信号音量相符。

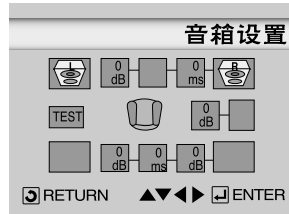
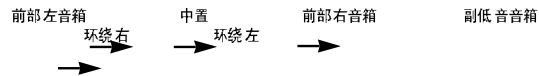

1. 音箱模式 (前部左音箱)
2. 声道均衡 (中置)
3. 音箱模式 (中置)
4. 延时 (中置)
5. 音箱模式 (前部右音箱)
6. 声道均衡 (副低音音箱)
7. 音箱模式 (副低音音箱)
8. 音箱模式 (环绕左)
9. 声道均衡 (环绕左)
10. 延时 (环绕左/右)
11. 声道均衡 (环绕右)
12. 音箱模式 (环绕右)

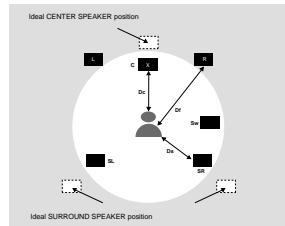

注意事项

- 按返回键 (RETURN) 取消菜单设置屏幕或返回到菜单屏幕
- 副低音音箱的测试输出信号比其它音箱要低。
- MPEG多声道标识是飞利浦公司注册商标。

- 1 在设备的停放模式下，按下遥控器上的设置键 (SETUP)。
- 2 使用向上/向下键 (UP/DOWN) 选择显示选项 (DISPLAY OPTION)选项。然后按确认键 (ENTER)。
- 3 使用向上/向下键 (UP/DOWN) 选择想设置的项目。然后按确认键 (ENTER)。

1 视屏模式

根据您的电视的类型，您可能希望调整屏幕设置 (长宽比)。

- 1) 4 : 3 信箱模式 :
4 : 3. 在观赏影片时。如果您希望将电视屏幕的长宽比调为DVD支持的16 : 9。请选择此项。黑条将显示在屏幕的顶端和底端。
- 2) 4 : 3 全景模式 :
如果您使用的是普通尺寸的电视机。当您希望观看16 : 9影片的中央部分时选择此项。(影片最左边和最右边部分会被删除)。
- 3) 16:9 宽银幕模式 :
选择此项您可以用您的宽屏电视欣赏比率为16 : 9影片的全部。

2 静止模式

这些选择可以防止画面在静止模式下颤动，使小的文本显示的更清楚。

- 1) 自动 : 选择自动时。场/帧 (FIELD/FRAME) 模式会自动切换。
- 2) 场 : 当屏幕颤动时在自动模式中选择此项。
- 3) 帧 : 当您想看清小时在自动模式中选择此项。

3 屏幕信息

使用开启或关闭选项打开或关闭屏幕信息。

4 显示屏显示

- 调整设备显示屏显示的亮度
- 1) 自动 : 播放DVD时。自动调整显示屏显示亮度。
 - 2) 亮 : 使显示屏显示变亮。
 - 3) 暗 : 使显示屏显示转暗。

5 亮度等级

调整屏幕的亮度。(On/Off)

6 NTSC光碟输出

如果屏幕上只有一个NTSC-视频接口。选择 "NTSC"。如果不是这种情况。您可以选择 "PAL 60Hz"。

设置显示选项



注意事项

- 在设置过程中如果想取消设置菜单 (SETUP MENU) 或返回主菜单 (MAIN MENU)。请按返回键 (RETURN)。

使用遥控器控制电视

问题解决

遥控器也可以在被设置后来控制大多数电视。
使用同您的品牌相配的代码来设置您的遥控器。

电视代码	
代码	品牌
01	SAMSUNG_4
02	SAMSUNG_6, LG, LOEWE, PHILIPS, FINLUX, YOKO, LOEWE OPTA, MITSUBISHI, PHONOLA, RADIOLA, SCHNEIDER
03	SAMSUNG_1
04	SAMSUNG_2
05	SAMSUNG_3
06	SAMSUNG_5
07	TOSHIBA
08	PANASONIC_4
09	GRUNDIG, BLAUPUNKT, SIEMENS
10	SHARP
11	HITACHI
12	SANYO, AKAI, FISHER
13	HITACHI, SABA, THOMSON, NORDMENDE
14	HITACHI, NORDMENDE, SABA, TELEFUNKEN, THOMSON, BRANDT, FERGUSON, PIONEER, TELEVA
15	SONY
16	TOSHIBA, SANYO, SHARP, SONY, MITSUBISHI
17	TOSHIBA, GRUNDIG, FINLUX
18	TOSHIBA
19	TOSHIBA
20	PHILIPS, PHONOLA, RADIOLA
21	TOSHIBA, GRUNDIG, CGE, IMPERIAL, MIVAR
22	PHILIPS, SABA, BANG&OLUFSEN, BRIONVEGA, FINLUX, FORMENTI, LOEWE OPTA, METZ, WEGA, PHONOLA, RADIOMARELLI, SINGER, SINUDYNE
23	NOKIA, PANASONIC, SABA, PIONEER, REZ, SELECO, SALORA
24	HITACHI, NORDMENDE, PANASONIC, SABA, TELEFUNKEN, THOMSON, CONTINENTAL, EDISON
25	PANASONIC_2
26	PANASONIC_3
27	PANASONIC_6
28	TELEFUNKEN
29	MIVAL
30	LG_2
31	SHARP_2
32	JVC
33	THOMSON ASIA
34	THOMSON ASIA

1 打开电视。

2 将DVD的遥控器对准电视。

3 按住电视电源键 (TV POWER)，输入您的品牌的代码。

4 如果电视关闭，设置结束。如果此代码不行，请输入此相同品牌的其它代码。

5 操作电视时，使用第11页说明的“电视功能键”。

注意事项

遥控器可能不能控制所有列出的品牌的每种型号的电视。

e.g SAMSUNG 4 电视。

操作电视时，使用第11页说明的“电视功能键 (TV Function Buttons)”
按住电视电源键 (TV POWER)，输入0和1。

在您请求服务前，请先检查下列情况。

问题	解决办法	页码
遥控器不能使用。	<ul style="list-style-type: none"> ◆ 检查遥控器电池，也许电池需要更换。 ◆ 使用遥控器时不能超过20英尺的距离。 ◆ 取出电池按住一个或多个键几分钟，耗尽遥控器内的微处理器电量进行重置。重新装好电池再试。 	P4
光盘不播放	<ul style="list-style-type: none"> ◆ 检查光盘的标签面是否向上 ◆ 检查光盘的地区号 ◆ 播放机不能播放CD-ROM, DVD-ROM光盘。请插入DVD, VCD, 或CD光盘。 	P7
扬声器不能再现5.1声道声音	<ul style="list-style-type: none"> ◆ 只有在以下情况下，5.1声道声音才能再现： <ol style="list-style-type: none"> 1) DVD-VCR播放机同适当的扩音器相连时 2) 光盘中刻有5.1声道声音。 ◆ 检查一下播放的光盘外面是否有“杜比5.1声道”标签。 ◆ 检查一下您的音响系统是否正确连接或正常工作。 ◆ 在设置菜单内，音频输出是否已设为比特流？ 	P12
在屏幕上出现禁止图标	<ul style="list-style-type: none"> ◆ 此时功能不能使用是因为： <ol style="list-style-type: none"> 1. DVD软件限制 2. DVD软件不支持（如视角转换） 3. 目前此功能不可用。 4. 您所请求的标题或章节或搜索时间超出范围。 	P15
光盘菜单没有出现。	<ul style="list-style-type: none"> ◆ 检查光盘是否含有菜单。 	P35-36
播放模式同设置选择不一致	<ul style="list-style-type: none"> ◆ 如果光盘中没有刻录相应的功能，一些在设置菜单中选择的不能正常使用。 	P35-41
屏幕比率不能调整	<ul style="list-style-type: none"> ◆ 屏幕比率由DVD设定。 	P41
没有声音	<ul style="list-style-type: none"> ◆ 确认您在声音选项菜单中选择了正确的数字输出 	P39
忘记密码	<ul style="list-style-type: none"> ◆ 在没有碟片的情况下按下电源进行冷启动。同时按下前部面板上的停止 (STOP) 和播放键 (PLAY) 停留三秒钟。选择菜单语言显示会出现，选择想要选的语言。按遥控器上的设置键 (SET UP) 选择等级控制模式 (PARENTAL MODE)。等级控制模式现在已被解开。按向下方向键选择等级控制 (PARENTAL)。按确认键，设定密码 (CREATE PASSWORD) 显示会出现。现在您可以设置等级，更改您的密码。 	P38
其它问题	<ul style="list-style-type: none"> ◆ 从目录中找到含有当前问题解释的说明书部分，按步骤再试一次。 ◆ 如果问题仍然不能解决，请同您最近的服务中心联系。 	

一般	电源要求	110/240伏, 50/60赫兹交流电
	电量消耗	15瓦
	重量	2.8千克
	尺寸	43毫米、240毫米、79毫米。
	操作温度范围	+5°C to +35°C
	操作湿度范围	10 % to 75 %
光盘	DVD光盘 (数字通用光盘)	读取速度: 3.49兆/秒 大概播放时间 (单面、单层光盘): 135分钟。
	CD光盘: 12厘米光盘 (COMPACT DISC)	读取速度: 1.2至1.4兆每秒。 最大播放时间: 74分钟。
	CD光盘: 8厘米光盘 (COMPACT DISC)	读取速度: 1.2至1.4兆每秒。 最大播放时间: 20分钟。
	VCD光盘: 12厘米	读取速度: 1.2至1.4兆每秒。 最长播放时间: 74分钟。(一体化音频+视频)
视频输出	合成视频	1 单声道 : 1.0 Vp-p (75 load)
	混合视频	Y : 1.0 Vp-p (75 load) Pr : 0.70 Vp-p (75 load) Pb : 0.70 Vp-p (75 load)
	超级视频	亮度信号 : 1.0 Vp-p (75 load) 色度信号 : 0.286 Vp-p (75 load)
音频输出	2声道	L(1/L), R(2/R)
	*频响	48赫兹取样 : 4 Hz to 22 kHz 96赫兹取样 : 4 Hz to 44 kHz
	*信号噪声比	110分贝
	*变化范围	100分贝
	*失真合计	0.004 %

*: 规格

- 三星电子有限公司保留在不预先通知的情况下更改产品规格的权利。
- 重量和尺寸为估计数。