

HW-D550
HW-D551

Crystal Surround Air Track

(有源音箱)

使用说明书

无穷想象 无限可能

感谢您购买三星产品。

欲享受更加全面的服务，请到以下网站注册
您的产品：

www.samsung.com/register



特性

有源音箱

本设备配备有源音箱系统，通过单个小巧的设备提供优质的音响效果。与传统的环绕音响系统不同，本设备不需要任何辅助扩音器，也不需要进行音箱布线。

多功能遥控器

附送的遥控器可用于控制与本设备相连的电视机。遥控器上有电视机热键，您只需要按一下按键便可执行各种操作。

特殊音效模式

您可以根据自己喜欢的音源类型选择七种不同的音效模式 (MUSIC, NEWS, DRAMA, CINEMA, SPORTS, GAME, PASS (原始声音))。

兼容各种音频技术

本设备采用与杜比数码及 DTS (数码影音系统) 兼容的解码器。

- 杜比数码

这是 DVD 及其它纯数字媒体上使用的标准音频信号格式。该环绕技术为 5.1 个离散的声音提供优质的数字音频，产生更加真实的指向性音效。

- DTS (数码影音系统)

DTS 为音乐和电影提供离散的 5.1 声道数字音频信号，并且使用比杜比数码低的压缩来产生更丰富的声音。

无线重低音音箱

三星的无线模块不需要在主机与重低音音箱之间连接缆线。重低音音箱内置无线模块与主机通信。

3D 深度音效

3D 音效特性增强了您收听体验的深度和广度。

HDMI

HDMI 同时传输视频和音频信号并提供一个清晰的画面。本机支持 ARC 功能，您仅需通过使用 HDMI 线，即能从有源音箱中听到来自电视机的声音。(ARC-compliant 电视机被连接时，此功能可用。)

包装附带内容

请检查是否提供下面的附件。

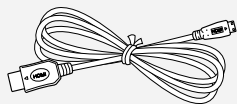

HDMI 线 (A 至 C 类型)



遥控器
/ 电池 (AAA 规格)

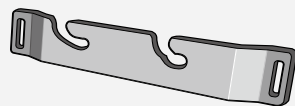

墙面安装架



使用说明书

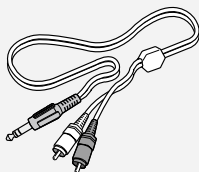

音频线

(用于重低音音箱电源线 1个)

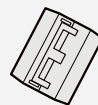

磁环



- 附件的外观可能与上图稍有不同。

安全信息

安全警告

为防止电击，请勿打开背板。

本机内部无使用者可以自行维修的零件。如需维修，请由专门的服务人员进行维修。

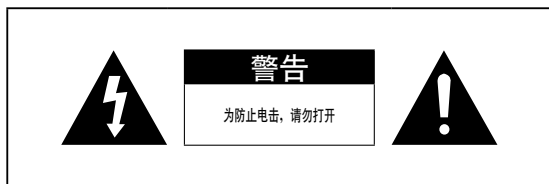

这个闪电标志是提醒使用者注意，本机内部带有足以造成电击伤害的电压。



这个惊叹号标志是提醒使用者注意随本产品所附的重要说明。

警告: 请勿将本机暴露在雨中或潮湿场所，以免火灾或电击。

注意: 为防止触电，请将宽片插头完全插入匹配的宽插槽。

- 本设备应始终连接到带有保护地线连接的交流电插座。
- 设备与主机断开连接时，必须将插头从主机插孔上拔出，否则容易造成漏电。

注意

- 请勿将水滴落或喷洒在设备上，不得在设备上放置装有液体的物品，如花瓶。
- 主机插头用于断开设备的连接，因此应随时保持便于操作。

注意事项

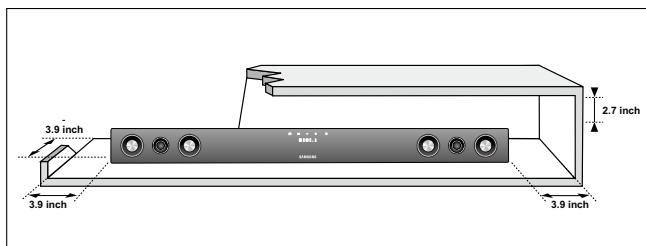

请确保您家中的交流电源符合产品背面标示贴纸上的要求。请将产品安装在水平、适当的基座（家具）上，并在周边留下足够的通风空间（3~4 英寸）。确保通风孔未被堵塞。请勿将本设备放在功放或其它会发热的设备上。本设备可供连续使用。要完全断开设备的电源连接，请从壁装电源插座上拔掉主机插头（特别是长时间不使用时）。

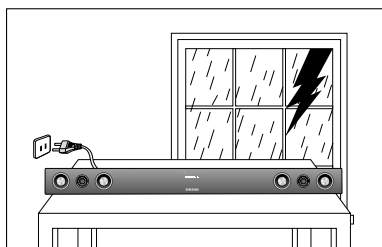

在雷雨天气时，请从壁装电源插座拔下交流电主机插头。闪电造成的电压峰值会损坏本设备。

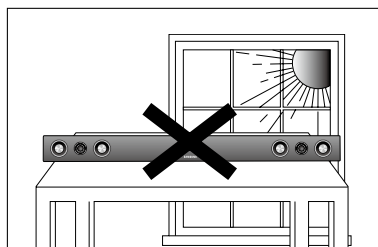

请勿将本设备直接在阳光下暴晒或暴露于其它热源下。这可能会导致本设备过热或发生故障。

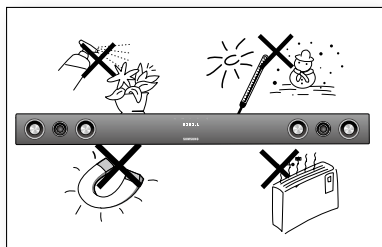

本产品应避免接触潮湿（如花瓶）以及过热（如壁炉）或者会产生强磁或电场的设备。如果设备发生故障，请从交流电源拔下电源线。本产品并非供工业使用，而是仅供个人使用。

如果本产品存放在低温环境中，则可能会出现冷凝现象。如果在冬天将本设备运送到室内，则需要等待大约 2 小时的时间，以便本机在使用前达到室内温度。

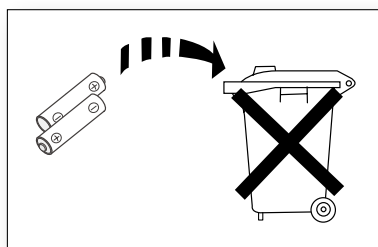

本产品使用的电池含有对环境有害的化学物质。请勿将电池作为普通生活垃圾弃置。

目录



特性	2	特性
2	3	包装附带内容
安全信息	4	安全警告
4	5	注意事项
使用入门	7	阅读使用说明书之前注意事项
7		
描述	8	前面板
8	9	后面板
遥控器	10	遥控器按键说明
10		
连接	11	安装墙面安装架
11	12	连接无线重低音音箱
	13	将磁环系于重低音音箱的电源线上
	13	安装磁环至重低音音箱
	14	连接有源音箱
功能	16	基本功能
16	16	高级功能
	19	软件升级
故障排除	20	故障排除
20		
附录	21	规格
21		

使用入门

阅读使用说明书之前注意事项

阅读使用说明书之前，请确保熟悉以下术语。

说明书中使用的图标

图标	术语	定义
	警告	表示功能不起作用或设置可能被取消的情况。
	注意	表示页面上有帮助各项功能操作的提示或说明。

关于本使用说明书的使用

- 1) 使用本产品之前，请确保熟悉安全信息。（请参阅第 4 页）
- 2) 如果出现问题，请查阅故障排除。（请参阅第 20 页）

版权

版权 2011 © 三星电子有限公司。

版权所有。未经三星电子有限公司事先书面许可，不得复制或复印本使用说明书的部分或全部内容。

描述

前面板

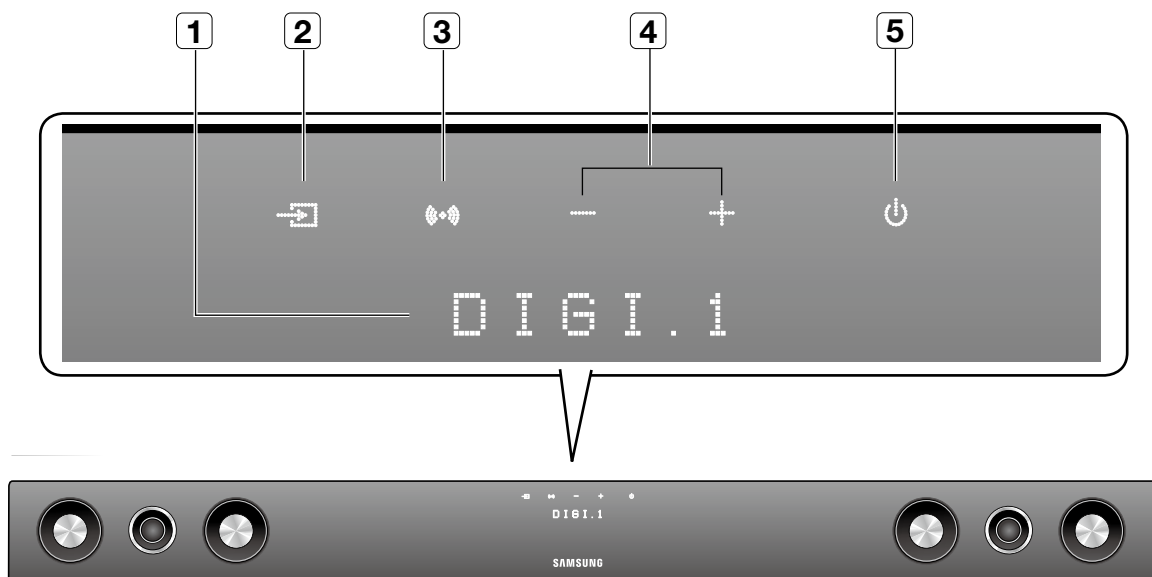

1 显示屏	显示当前的模式。
2 输入模式	用于选择 HDMI, 光学或音频输入。
3 音效模式	用于选择音效模式。 (MUSIC, NEWS, DRAMA, CINEMA, SPORTS, GAME, PASS (原始声音))
4 音量 +/-	控制音量等级。
5 电源键	用于打开或关闭有源音箱。



- 打开本设备电源时，要经过 4 至 5 秒的延迟后才可再现声音。

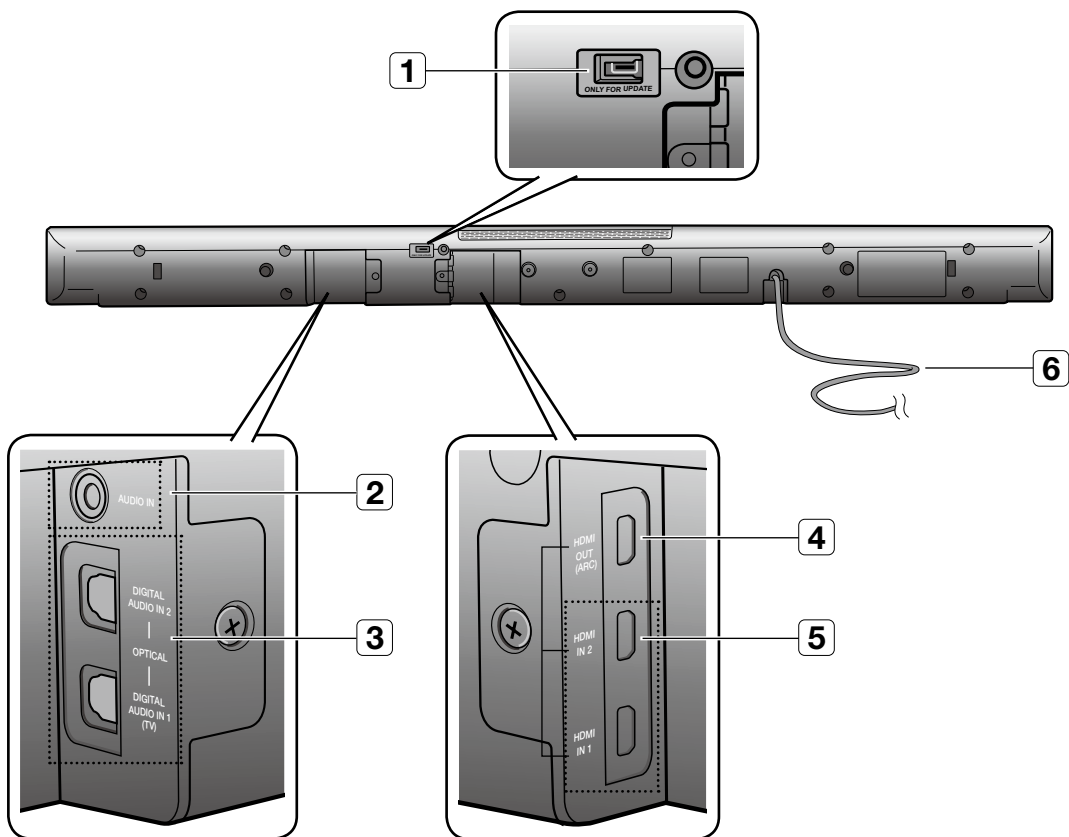

1	USB 端口 (仅用于 S/W 升级)	通过 USB 端口您能对本设备的软件进行升级。
2	AUDIO IN 插孔	连接到外部设备的模拟输出。
3	DIGITAL AUDIO IN 1,2	连接到外部设备的数字(光学)输出。
4	HDMI OUT 插孔	使用 HDMI 线同时输出数字视频和音频信号。
5	HDMI IN 1,2 插孔	使用 HDMI 线同时接收数字视频和音频信号。
6	电源线	将电源线插入壁装交流电源插座。

- !**
- 从壁装电源插座拔下电源线时要握住插头。切勿拉扯电源线。
 - 请先完成组件之间的所有连接，然后再将本设备或其它组件连接到主电源。

遥控器

遥控器按键说明

电源键

用于打开或关闭有源音箱

电视信息键

此键显示电视机频道信息

音量键

调节主机音量

静音键

静音,再次按使声音恢复至上一级音量

3D 音效键

此键增强声音的深度和广度

S.VOL

控制并稳定音量等级,防止音量改变程度过大

调光键, DRC

您可以调节显示屏亮度
您可以使用此功能在夜晚以较低音量观看影片的同时享受杜比数码音效 (标准,最大,最小)

电视电源键

开启或关闭三星电视机

电视频道键

在可用的电视频道之间转换

音效模式键

选择音效模式
(MUSIC, NEWS, DRAMA, CINEMA, SPORTS, GAME, PASS (原始声音))

输入选择键

选择 HDMI, 数字 (光学), 音频输入

自动电源键

将光缆连接至 Optical 插孔,当打开电视机时有源音箱自动开机

Anynet+

Anynet+是一种通过三星电视机的遥控器控制其它三星设备的功能。

声道键

此键允许您在电视机音频或有源音箱音频之间做出收听选择。

S/W 电平, AV SYNC

调节重低音音箱音量
连接到数字电视机时,使音视频同步

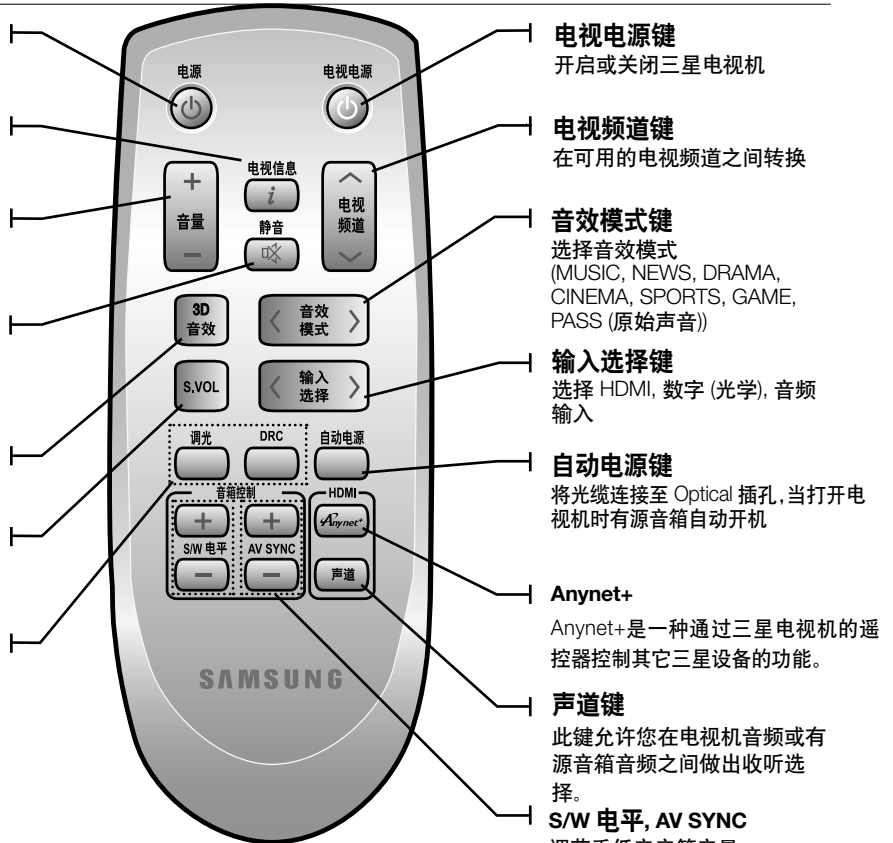

- 本遥控器只能操控三星生产的电视机。
- 由于您使用电视机的不同,可能无法使用它操控您的电视机。此时,请使用电视机的原装遥控器。

在遥控器中安装电池

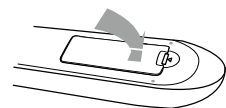
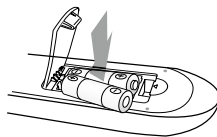

1. 如图所示向上提起遥控器的后盖。
2. 装入两节 AAA 规格的电池。确保电池的“+”和“-”端与电池盒内的图示对应。
3. 重新装上后盖。如果是正常使用电视机,两节电池可以用一年。

遥控器的操控范围

遥控器可在最远约 23 英尺 (7 米) 的直线范围内使用。它还可以在遥控器传感器与水平方向成 30° 角的范围内进行操控。

连接

安装墙面安装架

您可以使用墙面安装架将本设备安装到墙壁上。

安装注意事项

- 只能在垂直的墙壁进行安装。
- 避免将设备安装在高温、潮湿,或者不能支撑设备重量的墙壁。
- 检查墙壁的受力度, 如果墙壁受力度不足以对产品进行安装, 确保在安装前加固墙壁。
- 检查墙壁的材料, 如果墙壁由水泥、大理石或者铁板做成, 购买适合加固的螺钉。
- 安装前确保将与外部设备连接的缆线被连接至本设备。
- 安装前确保关闭本设备电源或者拔下电源线。否则, 可能引起电击。

1. 将墙面安装架置于墙壁表面, 然后用两颗螺钉(不提供)固定。

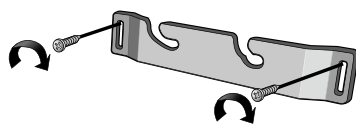

2. 然后, 将设备安装到墙面安装架中对应的安装槽。为使安装稳固, 请确保安装扣夹平稳地向下滑入安装槽的底部。

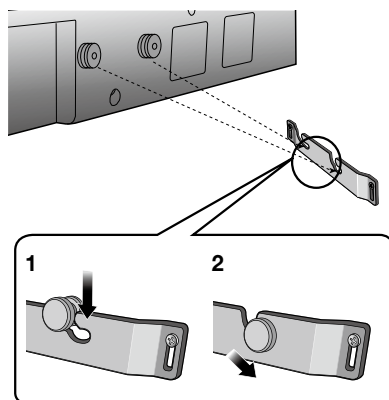

3. 这是建议的壁装完成后的图示。



- 在被安装的设备上不要悬挂任何重物并且避免任何碰撞。
- 将设备稳固地安装到墙面, 使其不会滑落。如果设备滑落, 可能会导致人员受伤或产品损坏。
- 将设备安装到墙面之后, 请不要让小孩拉扯任何连接线, 以免设备滑落。
- 为保证墙面安装架达到最佳安装性能, 音箱系统与电视机的距离至少要保持 2 英寸(5 厘米)。

连接无线重低音音箱

重低音音箱的连接 ID 在出厂时已被预置，因此当主机和重低音音箱的电源打开后，它们应会自动连接（无线连接）。当主机和重低音音箱的电源打开后，如果连接指示灯没有亮起，请按以下过程设置 ID。

1. 将主机和重低音音箱的电源线插入交流电源。
2. 用尖头的小物品按住重低音音箱背部的 ID SET 按钮 5 秒钟。
 - 待机指示灯将会熄灭，而连接指示灯（蓝色 LED）快速闪烁。

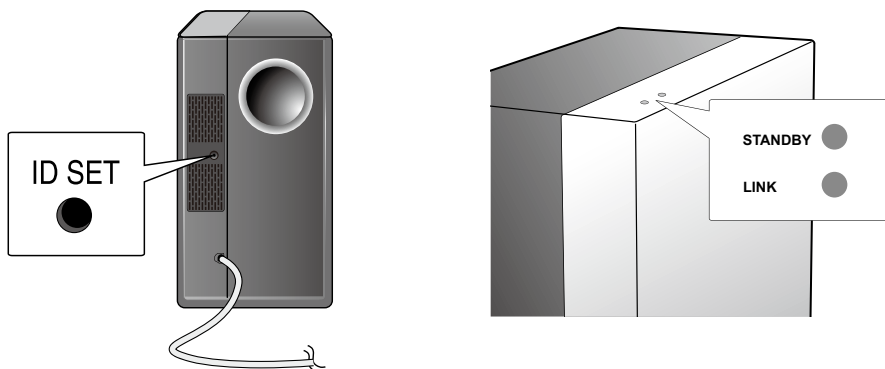

3. 关闭主机后（待机模式），按住遥控器上的静音键 5 秒钟。
4. 主机上的电源指示灯将会闪烁，然后返回到待机模式。
 - 主机与重低音音箱即会连接起来。（被连接）。
 - 重低音音箱上的连接指示灯（蓝色 LED）将会亮起。
 - 您可以通过选择音效模式来更好地欣赏无线重低音音箱提供的声音。
(请参阅第 17 页)



- 移动或安装产品之前，请确保关闭电源并断开电源线的连接。
- 如果主机电源关闭，无线重低音音箱将进入待机模式并且主机上面的待机 LED 会闪烁，30 秒后连接指示灯(蓝色 LED) 将闪烁。
- 如果在系统附近使用如微波炉、无线网卡、蓝牙之类的设备或任何其它使用相同频率（2.4GHz）的设备，则可能会由于干扰听到一些断断续续的声音。
- 无线电波的传输距离约为 10 米，但可能根据具体的操作环境而有所不同。如果主机和无线重低音音箱之间有钢筋混凝土墙壁或金属墙壁，则由于无线电波无法穿透金属，导致主机与无线重低音音箱之间可能无法连接。
- 如果主机没有进行无线连接，请按照上述步骤 1-4 重试主机与无线重低音音箱之间的连接。



- 无线接收天线内置于无线重低音音箱中。请使本设备远离水源和潮湿的地方。
- 为得到最佳收听效果，请确保无线重低音音箱周围的区域没有任何障碍物。

将磁环系于重低音音箱的电源线上

如果您将磁环系于重低音音箱的电源线上，那么它将阻止无线电信号对无线电频率的干扰。

1. 将磁环的固定旋塞拔出。
2. 将重低音音箱的电源线绕成三个环。
3. 将磁环按照图示系于重低音音箱的电源线并且将它系紧直到卡嗒一声。

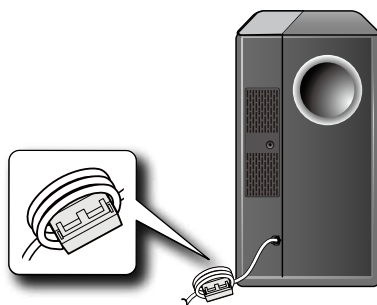

安装磁环至重低音音箱

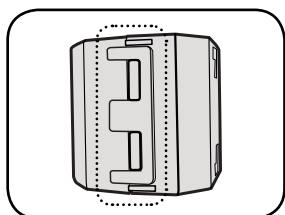

向上释放卡扣，打开磁环。

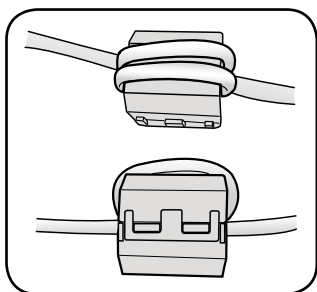
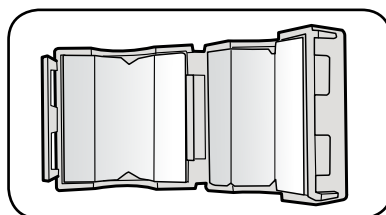

扣紧卡扣

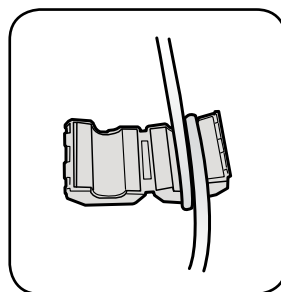

将电源线绕三个环
(自电源线头部 5-10 厘米处开始绕)。

连接有源音箱

HDMI 是一个标准数字接口，用于连接如电视机、投影机、DVD 播放机、Blu-ray 播放机、机顶盒之类的设备。HDMI 可以避免模拟转换过程中信号的丢失，使用户能够以接近原始生成数字源的音效质量欣赏视频和音频。

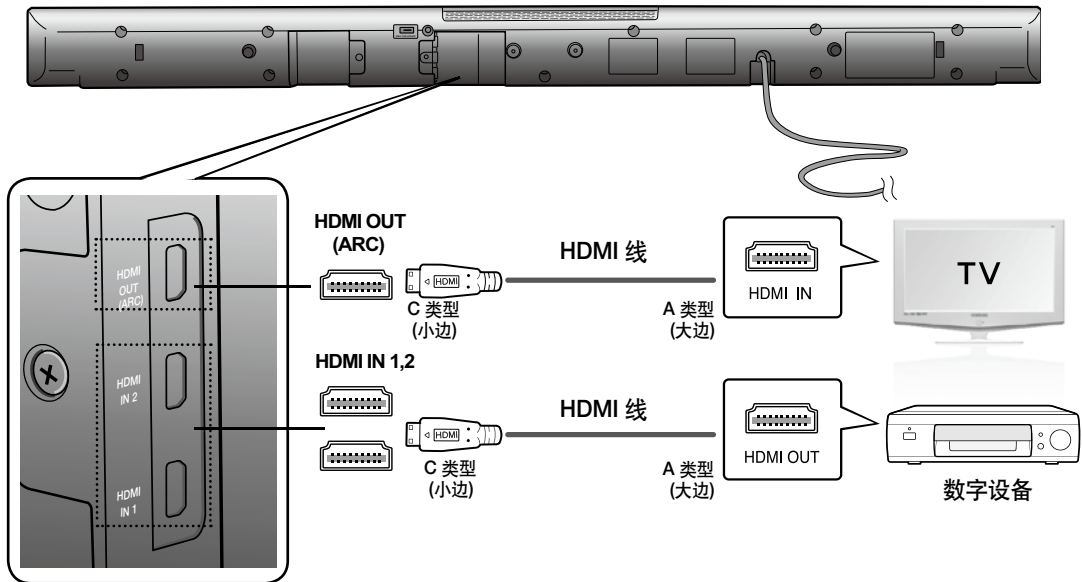

HDMI OUT (ARC)

- ARC 功能在 DIGI.1 模式下可用。
- 将 HDMI 线从本产品后面板上的 HDMI OUT 插孔连接到电视机上的 HDMI IN 插孔。
- 连接 HDMI 线时,本产品支持 ARC (音频回传通道) 功能。注意 ARC 功能仅由 HDMI OUT (ARC) 端口支持。
- ARC 功能允许数字音频通过 HDMI OUT (ARC) 端口输出。仅当有源音箱与支持 ARC 功能的电视机相连时,此功能才可用。
- Anynet+ 必须被开启。

及,

HDMI IN 1,2

将 HDMI 线从本产品后面板上的 HDMI IN 插孔连接到数字设备上的 HDMI OUT 插孔。



- HDMI 线的小边与有源音箱连接。
- 附件中提供的 HDMI 线用于连接 SAT 和电视机。一旦所需连接的距离大于 HDMI 线的长度,请购买 A 到-C (迷你) 类型线。
- 当购买用于连接声源设备的 HDMI 线时,请选择足够长度的 A-到-C (迷你) 类型线以便连接。

连接有源音箱

本节介绍将设备连接到电视机的两种方法（数字和模拟）。

本设备配备有两个光学数字插孔和一个音频模拟插孔，用于连接电视机。

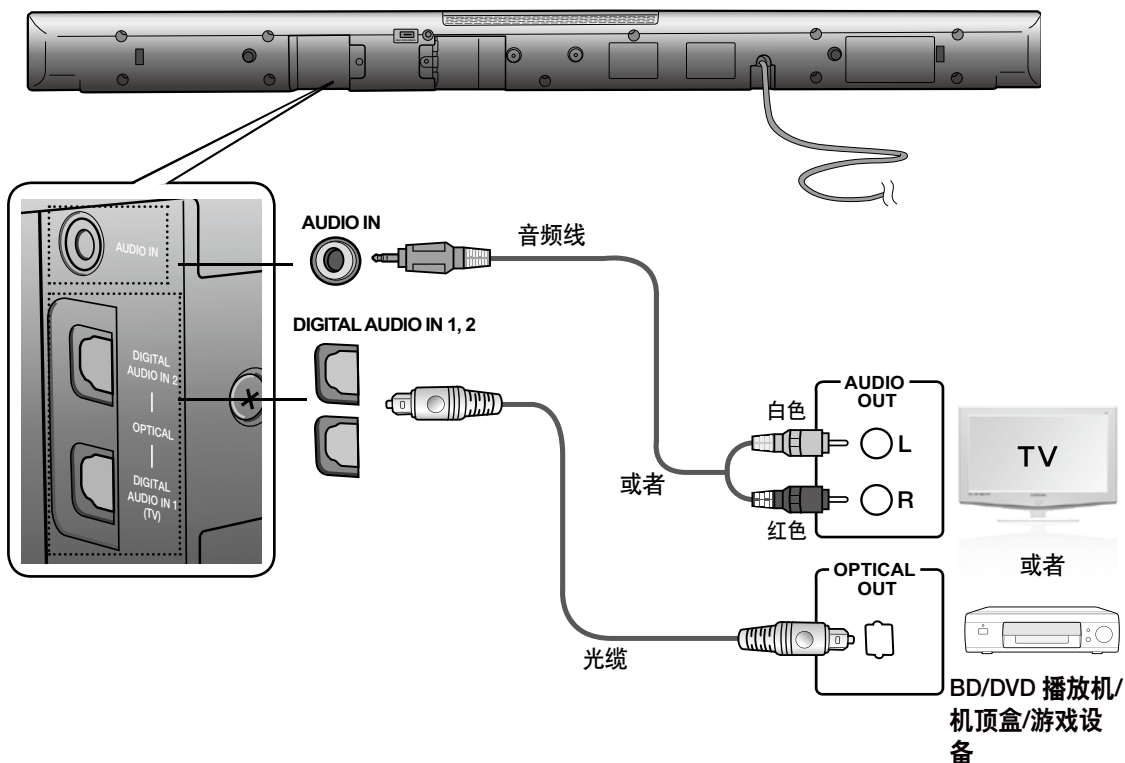

AUDIO IN

将主机上的 AUDIO IN 连接到电视机或其它声源设备的 AUDIO OUT。
请确保接口的颜色一致。

或者，

DIGITAL AUDIO IN (OPTICAL) 1,2

将主机上的数字输入连接到电视机或其它声源设备的 OPTICAL OUT。



- 在组件之间的所有连接完成之前，切勿将本产品或电视机的电源线连接到壁装电源插座。
- 移动或安装本产品之前，请确保关闭电源并断开电源线的连接。
- 如果您在没有连接音频线的情况下选择了 'ANALOG'，那么设备 20 分钟后将自动关闭。
- 如果用光缆连接到有源音箱的电视机或其它设备关闭并且没有数字输入时，20 分钟后有源音箱将关闭。（如果 DIGITAL AUDIO IN 1 或者 2 没有输入信号的时间超过 20 分钟，那么有源音箱将关闭。）

功能

基本功能

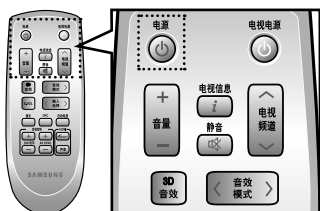

打开/关闭电源

1. 点选前面板上的电源键 (⏻)。或者
按遥控器上的电源键打开电源。
2. 点选前面板上的电源键 (⏻)。或者
再次按遥控器上的电源键关闭电源。

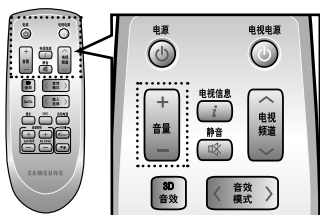

调节音量

点选前面板上的音量 +/-。

或者

按遥控器上的音量 +/- 增大或减小音量。

- 前面板显示屏幕上将会出现音量的数值。



- 音量会随着您按音量 +/- 而增大或减小。
- 如果您仅想欣赏来自有源音箱的声音,那么必须在您的电视机的音频设置菜单中关闭电视机的音箱。请参考电视机的用户手册。

高级功能

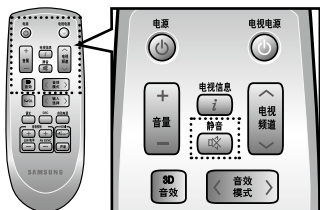

静音

此功能在应答门铃或接听电话时非常有用。

1. 按遥控器上的静音键(🔇)便可静音。
2. 再按遥控器上的静音键(或按音量 +/-) 又会恢复声音。

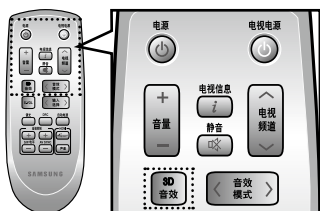

使用 3D 深度音效功能

3D 音效特性增强了声音的深度和广度。

按遥控器上的 3D 音效键。

- 每按此键, 转换如下:
3D SOUND ON ➡ 3D SOUND OFF



- 当启动 3D 深度音效时, 音效模式将自动改变至 PASS。

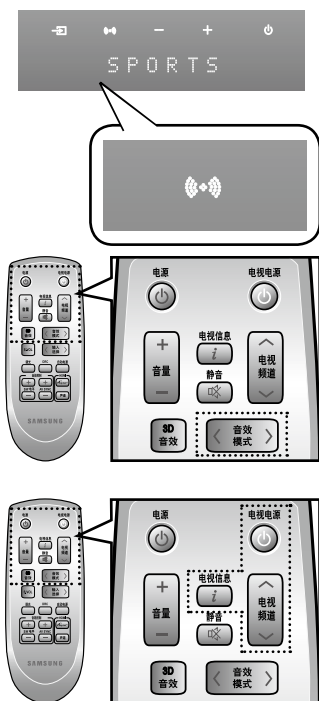

使用音效模式

您可以根据自己喜欢的音源类型选择七种不同的音效模式 (MUSIC, NEWS, DRAMA, CINEMA, SPORTS, GAME, PASS (原始声音))。

您可以通过重复按遥控器上的音效模式键 <, > 或者触摸主机前面板上的音效模式键 () 来选择您想要的音效模式。

- 如果您想欣赏原始声音请选择 PASS 模式。



- 建议您根据声源类型和您个人的趣味选择音效模式。
- 当您选择音效模式时(除 PASS), 3D 深度音效功能将自动关闭。

使用电视机功能

1. 按本设备遥控器上的电视电源键。
2. 按遥控器上的电视信息键可显示电视机频道信息。
3. 按遥控器上的电视频道键可选择电视机频道。



- 本遥控器只能操控三星生产的电视机。

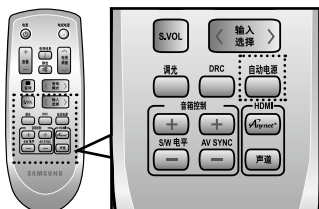

使用自动电源连接功能

当你打开用光缆连接到有源音箱的电视机或其它设备时,有源音箱将自动打开。

按本设备遥控器上的自动电源键。

- 每按一次自动电源键, 自动电源连接功能会随之打开或关闭。

自动电源连接	显示
打开	POWER LINK ON
关闭	POWER LINK OFF



- 如果用光缆连接到有源音箱的电视机或者其它设备关闭并且没有数字输入, 20 分钟后有源音箱将关闭。
- 仅当 Anynet+ 功能关闭时, 主机才工作。

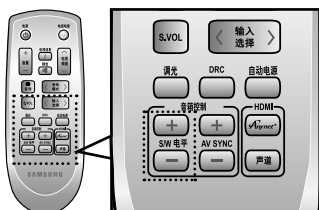

使用 S/W 电平功能

使用遥控器上的 S/W 电平键您可以控制基本音量。

1. 按遥控器上的 S/W 电平键。
2. “SW 00” 显示在显示屏幕上。
3. 如果您想调高重低音音箱的音量, 按电平上的“+”键。您可以在SW+01 和 SW+06 之间进行设置。
4. 如果您想降低重低音音箱的音量, 按电平上的“-”键。您可以在SW-01 和 SW-06 之间进行设置。

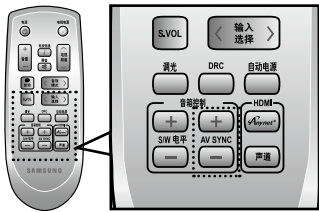

使用 AV SYNC 功能

如果连接到数字电视机，则视频可能比音频稍有滞后。如果出现这种情况，请调节延迟时间以与视频同步。

按遥控器上的 **AV SYNC +/-** 键。

- 您可使用 +, - 键在 0 毫秒到 300 毫秒之间选择一个最合适的时间状态来设置音频的延迟时间。

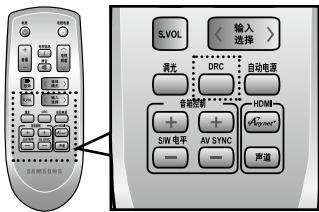

使用 DRC 功能

一种能使声音保持在高音与低音之间的平衡特性。您可以使用此功能在晚上以较低音量观看影片的同时享受杜比数码音效。

按遥控器上的 **DRC** 键。

- 每按此键，转换如下：
DRC MIN \Rightarrow DRC STANDARD \Rightarrow DRC MAX

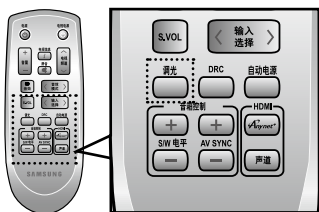

使用调光功能

此特性控制显示屏幕亮度。

按遥控器上的调光键。

- 每按此键，转换如下：
DIMMER ON \Rightarrow DIMMER OFF

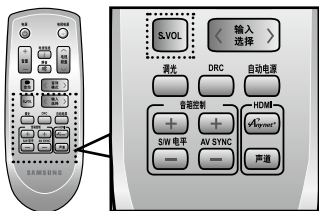

使用 S.VOL 功能

控制并稳定音量等级，防止音量改变程度过大。

按遥控器上的 **S.VOL** 键。

- 每按此键，转换如下：
SMART VOLUME ON \Rightarrow SMART VOLUME OFF

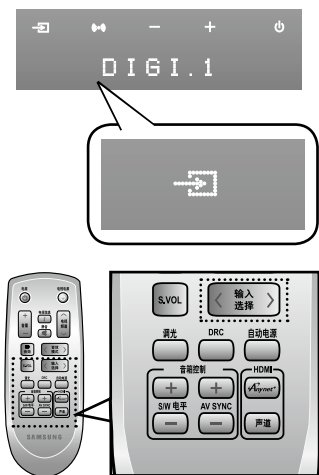

使用输入模式

可以选择 HDMI, 数字(光学)输入或音频输入。

按遥控器上的输入选择键 \langle, \rangle 或重复点选前面板上的输入选择 (输入) 键，选择 HDMI, 数字(光学)输入, 音频输入。

输入模式	显示
数字(光学)输入	DIGI.1
	DIGI.2
音频输入	ANALOG
HDMI 输入	HDMI.1
	HDMI.2

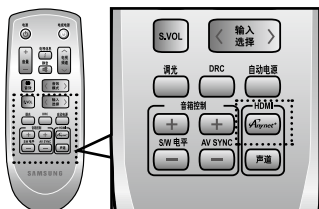

使用 Anynet+(HDMI-CEC) 功能

Anynet+ 是一种通过三星电视机的遥控器控制其它三星设备的功能。

每次按 **Anynet+** ,Anynet+ 功能开启和关闭。

1. 使用 HDMI 线将产品连接到三星电视机。
(参考第 14 页)
2. 在您的电视机上设置 Anynet+ 功能。(更多信息请参考电视机安装手册。)



- Anynet+ 功能支持遥控器上的某些按键。(电视电源, 电视信息, 电视频道)
- 某些 HDMI 输出分辨率可能不工作,具体情况视您的电视机而定。
- 请参考您电视机的使用说明书。请检查 **Anynet+** 标志。(如果您的电视机有 **Anynet+** 标志,那么它支持 Anynet+ 功能。)

声道键

当连接 HDMI 时,按此键使您能够在收听电视机音频或有源音箱音频之间做出选择。

按主机遥控器上的声道键。

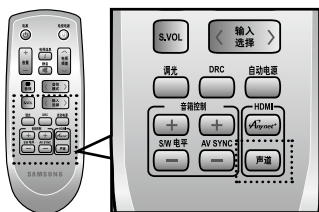

声道模式	模式	卷轴显示	显示
HDMI IN	TV	HDMI AUDIO TV	SND TV
	AVR	HDMI AUDIO AVR	HDMI
ARC	TV	SOUND TV	S MUTE
	AVR	SOUND AVR	TV ARC

软件升级

未来三星可能对有源音箱中系统的软件提供升级服务。

请登陆 Samsung.com 或者联系三星服务中心接收关于升级下载的信息并且使用 USB 驱动器。

通过将 USB 驱动器与有源音箱上的 USB 端口相连,有可能升级。

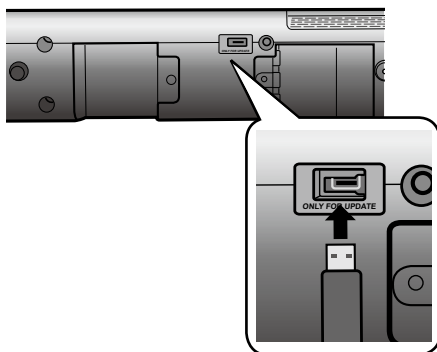

- 将 USB 驱动器插入主机后面板上的 USB 端口进行软件升级。
- 软件升级过程中请不要断开电源或者移动 USB 驱动器,待软件升级成功后主机将自动关闭。软件升级时,您之前所做的设置将转换成默认(工厂)设置,我们建议您记下您的设置以便升级完成后更简便的进行重设。
- 如果软件升级失败,我们建议您将 USB 格式为 FAT16 文件系统后再尝试升级。
- 对于升级目的,不能使用 NTFS 文件系统的 USB,因为它是不被支持的文件系统。
- 由于生产厂家的不同,USB 可能不被支持。

故障排除

在请求支持服务之前，请检查以下内容。

症状	检查	解决方法
设备无法开机。	<ul style="list-style-type: none">• 电源线是否插入插座中?	<ul style="list-style-type: none">• 将电源插头连接到插座。
按下按键后，相应的功能不运作。	<ul style="list-style-type: none">• 空气中是否有静电?	<ul style="list-style-type: none">• 拔下电源插头，然后重新连接。
没有声音。	<ul style="list-style-type: none">• 设备是否正确连接到电视?• 是否打开了静音功能?• 音量是否调到最小?	<ul style="list-style-type: none">• 正确连接。• 按静音键取消该功能。• 调节音量。
选择相关功能后，电视机上没有显示图像。	<ul style="list-style-type: none">• 电视机是否正确连接?	<ul style="list-style-type: none">• 正确连接。
遥控器不起作用。	<ul style="list-style-type: none">• 电池是否用尽?• 遥控器与主机之间的距离是否太远?	<ul style="list-style-type: none">• 换用新电池。• 靠近操作。
左/右声道的声音相反。	<ul style="list-style-type: none">• 是否正确连接电视机的左/右音频输出线?	<ul style="list-style-type: none">• 检查左/右声道并正确连接。

附录

规格

一般	待机功耗		0.75 W
	功耗	主机	45 W
		重低音音箱	20 W
	重量	主机	2.3 千克
		重低音音箱	5.4 千克
	尺寸 (W x H x D)	主机	1058 x 80 x 40.1 毫米
		重低音音箱	175 x 350 x 294.9 毫米
	工作温度范围		+ 5 °C 到 35 °C
	工作湿度范围		10 % 到 75 %
功放	额定输出功率	主机	80W/CH, 4Ω, THD = 10%, 1kHz
		重低音音箱	150W, 3Ω, THD = 10%, 100Hz
	输入灵敏度/阻抗		570mV/20KΩ
	信噪比(模拟输入)		70dB
	分离度(1kHz)		70dB
频率响应	模拟输入	20Hz~20kHz(±3dB)	
	数字输入/48kHz PCM	20Hz~20kHz(±3dB)	

* 信噪比、失真度、分离度和灵敏度都按照 AES (Audio Engineering Society, 音频工程学会) 的指导原则测量度。

* 额定规格

- Samsung Electronics Co., Ltd 保留随时更改规格的权利, 恕不另行通知。
- 重量和尺寸为估计值。
- 电源和消耗功率, 请参考本产品上的标签。



产品内有害物质信息

部件名称	有毒有害物质元素					
	铅 (Pb)	汞 (Hg)	镉 (Cd)	六价铬 Cr (VI)	多溴联苯 (PBB)	多溴二苯醚 (PBDE)
印制电路板组件	X	○	○	○	○	○
金属部品	X	○	○	○	○	○
电缆	X	○	○	○	○	○
塑料部品	○	○	○	○	○	○

○：部品中有毒有害物质含量在〈含量标准〉的标准值内
X：部品中有毒有害物质含量超出〈含量标准〉的标准值

本表格表明机器内部含有有害物质，数据是根据部件类型，由部件制造商提供并在三星电子内部验证后做成的。
某些部品包含的有害物质，按照现在的技术基准不能替代，三星电子一直在为改善此项而努力。

本产品的环保使用期限为10年，污染控制标签式样见右图。
像电池一类消费者可以更换的部品，环保使用期限有可能与制品不同。
制品使用期限是指用户按照制品说明书上面的正常使用条件使用才有效。



如果您对三星产品有任何疑问或建议请与三星客户服务中心联系

电话：400-810-5858

网址：www.samsung.com

地址：北京市朝阳区利泽中二路2号B座二层

三星电子(北京)技术服务有限公司

邮编：100102

生产厂家：惠州三星电子有限公司

厂址：广东 惠州 陈江