

JVC



MICRO COMPONENT SYSTEM

微型组合音响

UX-G60 — 由 CA-UXG60 及 SP-UXG63 组成

UX-G55 — 由 CA-UXG55 及 SP-UXG55 组成

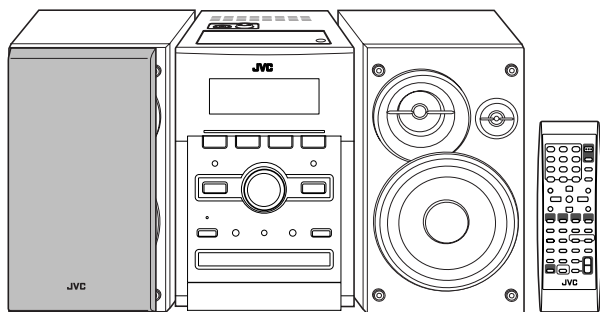

UX-G60

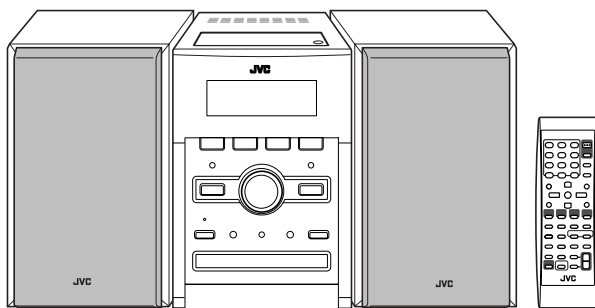

UX-G55



MPEG-4
ASF PLAYBACK

Digital Direct Progressive Scan

INSTRUCTIONS

使用说明书

警告，注意及其他须知事项

注意 — 电源开关

若要完全关闭电源，应将电源插头从插座（STANDBY 待机灯熄灭）中拔出。在安装本机时，请确保插座可以轻易触及。无论

电源开关（待机 / 启动）按钮在任何位置，电源线的电源还是没有被切断。

• 当主机正处于待机状态，STANDBY 灯为红色。

• 当主机正处于启动状态，STANDBY 灯熄灭。

电源开关可用遥控器控制。

注意

为了减少触电，火灾等危险：

1. 切勿擅自卸下螺丝钉，盖子或机壳。

2. 切勿让本机受雨淋或置潮湿环境中。

镭射产品的重要说明

1. 一级镭射产品。

2. **注意：**请勿打开顶盖板。本机内部没有用户可自行维修的部件；所有维修工作应由有资格的人员完成。

3. **注意：**打开盖板可能会产生可见或不可见的 1M 级镭射。不要使用光学仪器直接进行窥视。

注意

• 切勿堵塞通风口或通风孔。

（如果通风口或通风孔被报纸或布等堵塞，热量将无法散出。）

• 切勿在本设备上放置任何裸露的火源，如点燃的蜡烛。

• 处理废弃电池时，必须考虑环境问题，并严格遵守当地关于处理废弃电池的有关法律或规定。

• 切勿将本装置暴露于雨水所及，潮湿，滴水或溅起水花的地方，亦不要将任何装满液体的物件（如花瓶）放置在本装置上。

注意：正确通风

为免发生触电和火警的危险，及防止本机受损，请将本机如下放置：

1. 前面：没有障碍物及地方开阔。

2. 侧面 / 顶面 / 背面：在图中所示范围中，不应放置任何障碍物。

3. 底部：放置在水平面上。放置在一个 10 cm 或以上的台上，以保证足够的通风道。

正面观

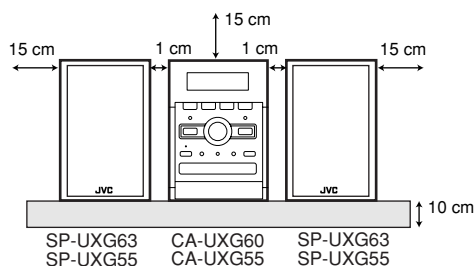

侧面观

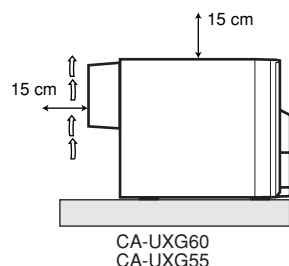

[仅对应欧洲联盟]

简介

使用前注意事项

安装

- 将本机安放在通风良好之处，以防内热积聚在机内。



切勿将本机安装在靠近热源，受到阳光直射，灰尘多或有震动的地方。

- 将本机安放在平坦，干爽且温度不过于寒冷或炎热的地方——介于 5°C 和 35°C 之间。
- 使本机与电视机之间保留足够的距离。
- 使扬声器远离电视机，以防对电视机造成干扰。

电源

- 在将本机自墙壁插座拔出时，请务必拔插头，而不要拔交流电源线。



切勿用湿手握持交流电源线。

水蒸汽结露

在下列情况下，本机内部的镜头上可能会凝结水蒸汽：

- 房间内的取暖设备启动后
- 在潮湿的房间内
- 将本机直接从一寒冷处移动到温暖处

如果出现此种情况，本机可能发生故障。遇此情况，可将本机启动数小时，待结露蒸发掉后拔出交流电源线，然后再重新插回。

内热

- 确保本机周围有良好的通风环境。通风不良会导致温度过高而损坏本机。



切勿阻塞通风用的孔眼。如果它们被报纸或布等物遮挡，热量便无法散出。

其他

- 如果发现金属物体或液体落入机内，请在进行任何处置之前首先拔掉交流电源线，并同经销商联系。



切勿拆卸本机，因为机内没有用户能够自行修理的部件。

- 如果长时间内不打算操作本机，请将交流电源线从墙壁插座中拔出。

无论发生任何问题，请拔掉交流电源线并同经销商联系。

目录

| | |
|-------------------------------|----|
| 简介 | 1 |
| 可以播放的碟片 / 文件类型 | 2 |
| 本手册的阅读方法 | 2 |
| 连接 | 3 |
| 显示屏指示灯 | 6 |
| 日常操作 — 播放 | 7 |
| 日常操作 — 调整声音和其他项目 | 12 |
| 调整音量 | 12 |
| 调整声音 | 12 |
| 建立 3 维声场 — 3D Phonic | 13 |
| 预设 DVD 视频自动声音增高水平 | 13 |
| 调整音频输入水平 | 13 |
| 改变显示屏亮度 | 14 |
| 切换扫描模式 | 14 |
| 切换图像色调 | 14 |
| 设定时钟 | 15 |
| 自动关闭电源 | 15 |
| DVD/VCD 碟片的特殊操作 | 16 |
| 选择音频曲目 | 16 |
| 选择字幕语言 | 17 |
| 选择观赏角度 | 17 |
| 选择可浏览性静止图像 | 17 |
| 播放赠送组 | 17 |
| 加强语音清晰度 — 语音清晰化 | 18 |
| 特殊效果播放 | 18 |
| 高级碟片操作 | 19 |
| 编排播放顺序 — 程序播放 | 19 |
| 按任意顺序播放 — 随机播放 | 20 |
| 重复地播放 | 21 |
| 阻止碟片弹出 — 儿童锁 | 21 |
| 在屏幕上操作碟片 | 22 |
| 音频 / 视频文件操作 | 26 |
| 高级磁带操作 | 28 |
| 录制磁带 | 28 |
| 同步复录 | 29 |
| 欣赏卡拉 OK | 30 |
| 跟随唱 (卡拉 OK) | 30 |
| 麦克风混频 | 31 |
| 预定卡拉 OK 歌曲 — 卡拉 OK 程序播放 | 32 |
| 定时器的操作 | 33 |
| 设置菜单的操作 | 35 |
| 附加信息 | 37 |
| 进一步掌握本机的性能 | 37 |
| 故障排除 | 41 |
| 使用本遥控器操作 JVC 电视机 | 43 |
| 规格 | 44 |
| 部件索引 | 45 |

可以播放的碟片 / 文件类型

| |
|--|
| |
| |
| |
| <ul style="list-style-type: none"> • CD-R/-RW: 以音频 CD, 视频 CD 和 SVCD 格式录制者。也可以播放以“ISO 9660”格式编写的 MP3, WMA*, JPEG, MPEG-1, MPEG-2, ASF* 和 DivX 文件。 • DVD-R/-RW, +R/+RW: 以 DVD 视频格式录制者。也可以播放以 UDF 格式编写的 MP3, WMA*, JPEG, MPEG-1, MPEG-2, ASF* 和 DivX 文件。 • DVD-RW/-ROM: 以 DVD 视频录制 (VR) 格式录制者。 • USB 大容量储存等级装置*: MP3, WMA, JPEG, MPEG-1, MPEG-2, ASF 和 DivX 文件。 |

除上述碟片 / 文件之外, 本机还可以播放录制在特版 CD 里的音频数据。

- 不能播放下列碟片:
DVD-RAM, CD-I (CD-I 就绪), CD-ROM, 图片 CD, CD-G (CD- 图形), 和 DVD/CD 文本。
播放这些碟片会产生噪音并损坏扬声器。
- 本手册中在说明 MP3/WMA*/JPEG/MPEG-1/MPEG-2/ASF*/DivX 的操作时, “文件”和“曲目”被互换使用。
- 本机可以播放已终结的 +R/+RW (仅 DVD 格式) 碟片。当装载 +R/+RW 碟片时, 前显示面板上的“DVD”指示灯点亮。
- 对应 UX-G55, 本机不能播放支持 CPRM (可录制介质内容保护) 的 DVD-VR 碟片。

关于彩色制式

本机与 NTSC 和 PAL 制式均兼容, 可以播放以这两者当中任何一种制式录制的碟片。

- 想要切换彩色制式时, 参阅第 14 页。

区域代码须知

本机只能播放区域代码带有“3”的 DVD 视频。

例:



音频格式

本机可以播放下列数码音频格式。

- LPCM (线性 PCM)*, DIGITAL (杜比数码), DTS (数码影院系统), MLP (莫瑞斯无损压缩)*

在播放多声道格式编码的 DVD 时, 本机适当地将这些多声道信号转换成 2 声道信号, 并从扬声器发出经下行混合后的声音。

- 想要从这些多声道格式编码的 DVD 欣赏强劲音响时, 须在本机后面板的 OPTICAL DIGITAL OUT 端子上连接一个适配型解码器或带有适配型内设解码装置的功率放大器。

重要事项: 在播放碟片之前, 确保进行下列操作 ...

- 打开电视机, 在电视机上选择适当的输入模式, 以便在电视屏幕上观看图像或屏幕显示。
- 播放碟片时, 您可以根据个人爱好来变更初始设定。请参阅第 35 页的“设置菜单的操作”。

在按下按键时如果“”标记在电视屏幕上出现, 表示碟片不接受您试图进行的操作。

本手册的阅读方法

- 按键和控制旋钮的操作方法按下表所示进行说明。
- 一些相关性提示和注释统一归纳在后面的“进一步掌握本机的性能”和“故障排除”章节里, 而未在同一操作说明章节内给出 (表示该处的内容还有更多的说明)。

| | |
|--|----------------------------|
| | 指示您短促地按下按键。 |
| | 指示您短促并反复地按下按键, 直到所需的项目被选取。 |
| | 指示您按其中一个按键。 |
| | 指示您在指定的时间内按住按键不要松开。 |
| | 指示您按指定方向旋转控制旋钮。 |
| | 指示您仅能使用遥控器进行此项操作。 |
| | 指示您仅能使用主机来进行此项操作。 |

“DVD 图标”是 DVD 格式 / 图标专利公司在美国, 日本和其它国家的商标。

双面播放之注意事项

“DualDisc (双面)”的非 DVD 碟面与“压缩碟片数码音频”标准不兼容。因此, 建议您不要在本产品上播放双碟的非 DVD 碟面。

* 仅适用于 UX-G60

连接 INFO

在完成其他所有的连接操作之前，切勿接通交流电源线。

- 将 VIDEO OUT 直接连接到电视机的视频输入。在播放版权受保护的碟片时，若经由录像机将 VIDEO OUT 连接到电视机，可能出现屏幕干扰。将 VIDEO OUT 连接到内设录像机的电视机时，可能看不到图像。

后面板

下图为 UX-G60。

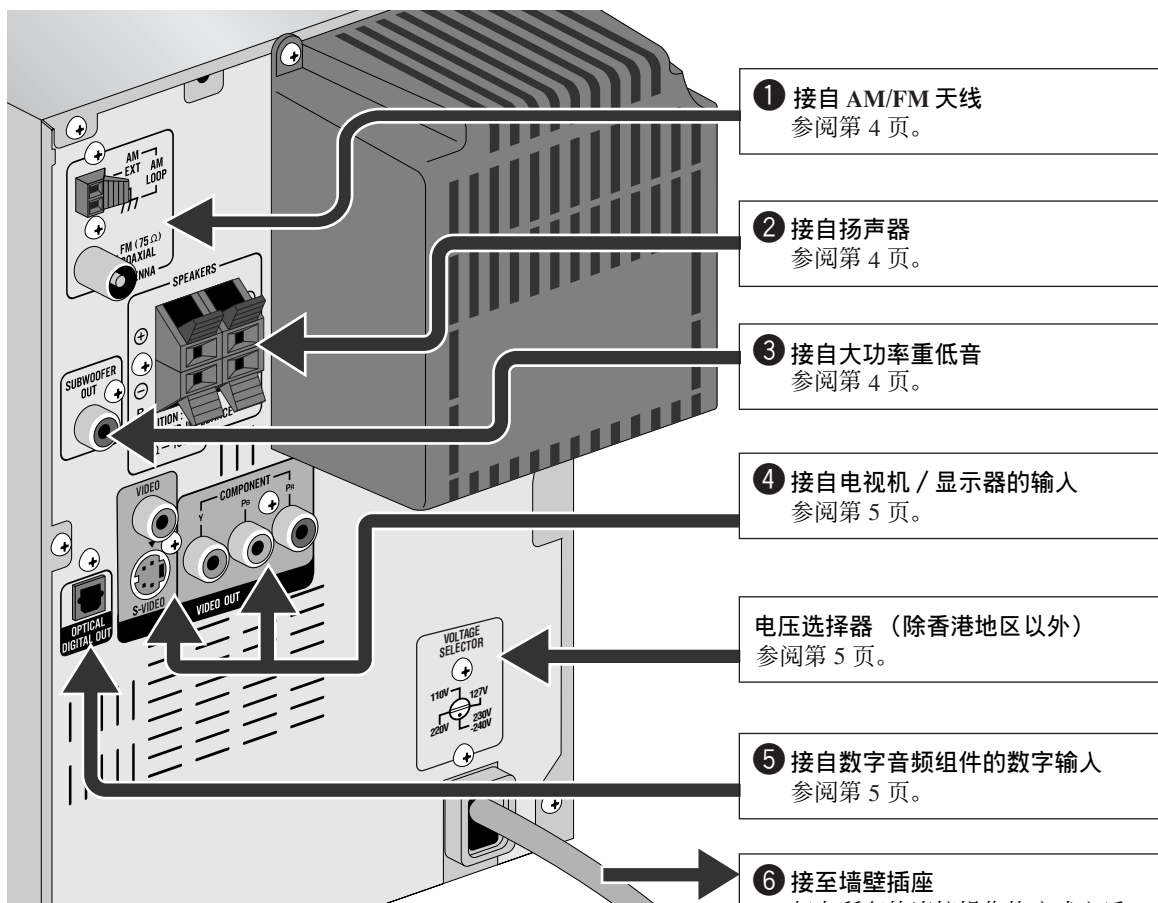

前面板

下图为 UX-G60。

拉下盖板直至听到声响。

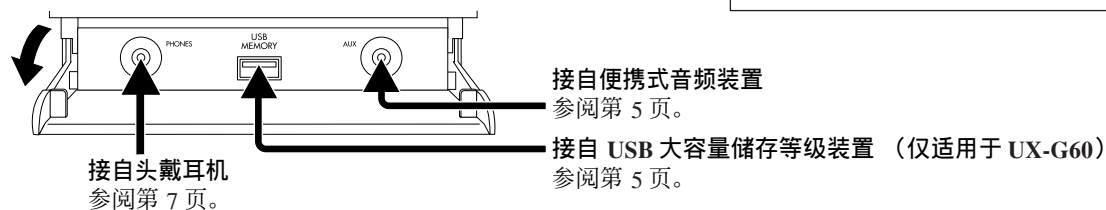

附件

确认包装里含有下列所有项目。

- FM 天线 (x1)
 - AM 环形天线 (x1)
 - 复合视频导线 (x1)
 - 遥控器 (x1)
 - 电池 (x2)
 - 交流电插头适配器 (x1) (除香港地区以外)
- 若发现有任何项目遗漏，请立即询问经销商。

① AM/FM 天线

如何组装 AM 环形天线

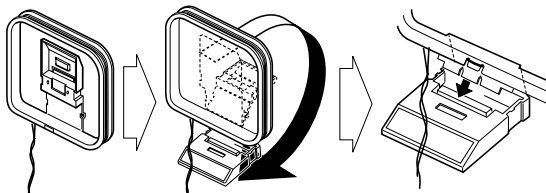

如何连接 AM/FM 天线

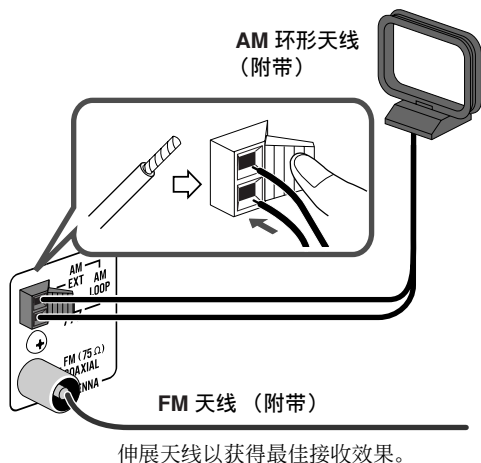

为获得更好的 AM/FM 接收效果

AM 环形天线 (附带)
保持连接状态。

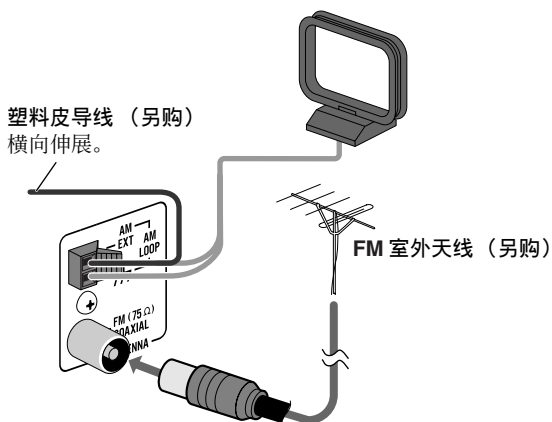

- 卸下附带的 FM 天线，使用带有同轴型连接器 (IEC 或 DIN45325) 的 75 Ω 导线连接室外 FM 天线。

② 扬声器

- 在连接扬声器导线时，请与扬声器导线端子的极性配对：红色导线接至 (+) 极，黑色导线接至 (-) 极。

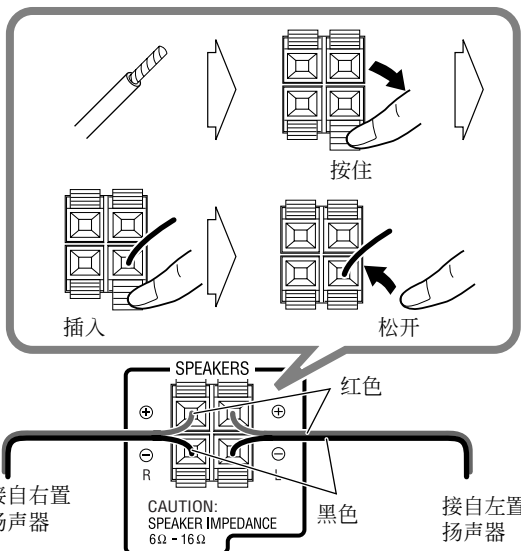

- 切勿在每个端子上连接一个以上的扬声器。
- 切勿推或拉扬声器，因为可能损坏扬声器底部的支脚。

③ 如何连接大功率重低音

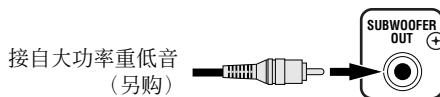

连接的重低音能够重现录制在左前置和右前置声道上的低音，但是不能重现录制在 DVD 多声道碟片上的 LFE 信号。

- 在将本机插入主电源之前，确保大功率重低音处于关闭状态。

4 电视机 / 显示器

连接想要使用的 COMPONENT（仅适用于 UX-G60），S-VIDEO 或 VIDEO 插孔。

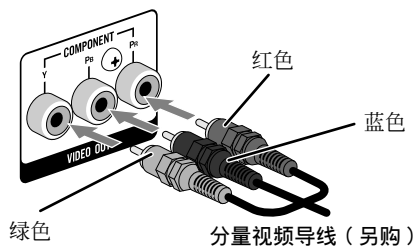

- 若要选择逐行扫描模式（请参阅第 14 页），请使用 COMPONENT 插孔。

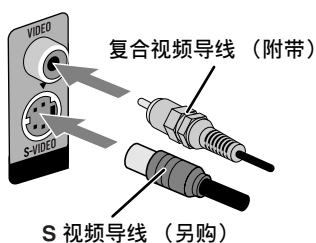

- 连接电视机以后，根据连接方式选择相应的视频信号。请参阅第 14 页的“切换扫描模式”。

5 数码音频组件

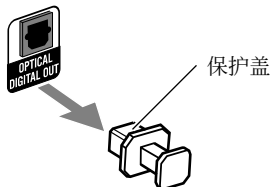

- 根据所连接的数码音频设备，在“音频”菜单上正确设定“数码音频输出”（请参阅第 36 页）。如果设定错误，可能会产生很大的噪音，以致损坏扬声器。

当连接便携式音频装置时（AUX）

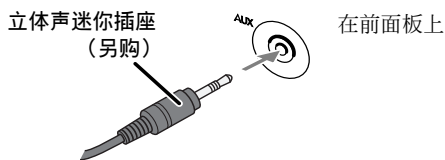

- 通过使用 QP Link（快速便携式链接），可以轻松地从本机播放便携式音频装置。详细说明请参阅第 11 页。

- 如果外部装置没有配备立体声迷你插座音频输出，请使用插座适配器将立体声迷你插座转换成音频输出的相应插座。

当连接 USB 大容量储存等级装置时（仅适用于 UX-G60）

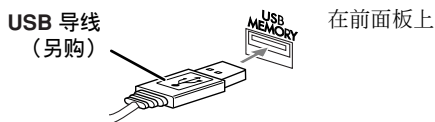

- 您可以将 USB 大容量储存等级装置与本机相连接，如 USB 闪存记忆装置，硬盘驱动器，多媒体卡播放器等。详细说明请参阅第 10 和 38 页。
- 如果您按下 USB MEMORY ► 键时，本机检测到 USB 大容量储存等级装置，控制屏幕会出现在电视屏幕上。详细说明请参阅第 26 页。

在接插本机电源之前（除香港地区以外）

使用后面板上的电压选择器对应您所处的地区正确设定电压。

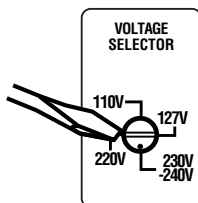

使用螺丝刀将电压选择器设定到与您接插本机处相同的电压。（另请参阅封底页。）

准备遥控器

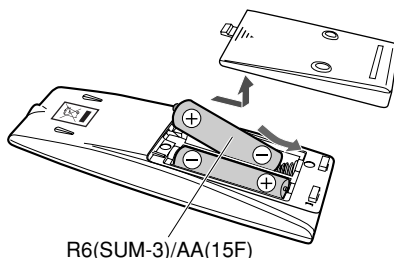

- 请按照国家，政府和地方的规定来丢弃电池。



切勿为电池充电，使电池短路，分解或加热电池，或者将电池投放到火中。

使用遥控器时

尽量将遥控器的前端直接指向传感器。如果从偏斜的位置操作遥控器，有效操作范围（大约 5 m）可能会缩短。

显示屏指示灯

在操作本机的过程中，显示屏上会出现许多指导性信息显示。
在操作本机之前，请首先弄清显示屏上的指示灯是在何时并如何点亮。

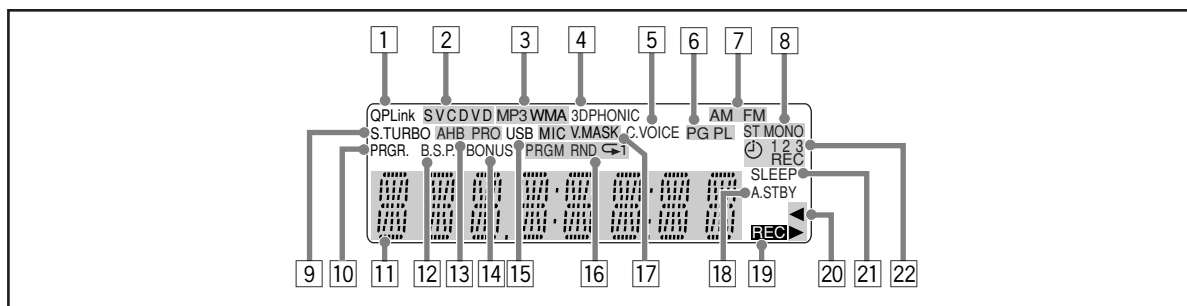

- ① QP Link（快速便携式链接）指示灯
 - 当 QP Link 功能启动时点亮。
- ② 碟片格式指示灯
 - SVCD：当播放 SVCD 时点亮。
 - VCD：当播放 VCD 时点亮。
 - CD：当播放 CD 时点亮。
 - DVD：当播放 DVD 时点亮。
- ③ 音频文件格式指示灯
 - MP3：在检测到 MP3 曲目时点亮。
 - WMA*：在检测到 WMA 曲目时点亮。
- ④ 3D PHONIC 指示灯
 - 在 3D Phonic 模式启动时点亮。
- ⑤ C.VOICE（语音清晰化）指示灯
 - 在语音清晰化功能启动时点亮。
- ⑥ PG/PL 指示灯
 - PG：在唤出 DVD-VR 格式的碟片时点亮。
 - PL：在唤出录制在 DVD-VR 格式碟片上的播放列表时点亮。
- ⑦ 无线电波段指示灯
 - AM：当调收到 AM 电台时点亮。
 - FM：当调收到 FM 电台时点亮。
- ⑧ FM 接收状态指示灯
 - ST（立体声）：在接收到具有足够信号强度的 FM 立体声电台时点亮。
 - MONO：在接收单声道 FM 立体声电台时点亮。
- ⑨ S.TURBO（瞬间音场放大功能）指示灯
 - 在 Sound Turbo II（瞬间音场放大功能 II）功能启动时点亮。
- ⑩ PRGR.（逐行）指示灯 *
 - 在选择逐行扫描模式时点亮
- ⑪ 主屏幕
 - 收听广播时：显示波段（或预设号码）和电台频率。
 - 当选择“AUX”时：“AUX”出现。
 - 当播放碟片或文件时：当前状态出现。
 - 当选择“TAPE”时：“TAPE”出现。
- ⑫ B.S.P.（可浏览性静止图像）指示灯 *
 - 在播放 DVD 音频碟片时，当检测出可浏览性静止图像时点亮。
- ⑬ AHB PRO 指示灯
 - 在 Active Hyper Bass Pro（强力超重低音）功能启动时点亮。
- ⑭ BONUS 指示灯 *
 - 在检测出是含有赠送组的 DVD 音频时点亮。
- ⑮ USB 指示灯 *
 - 当“USB MEMORY”被选择为信号源时点亮。
- ⑯ 播放模式指示灯
 - PRGM：在程序播放模式启动时点亮。
 - RND：在随机播放模式启动时点亮。
 - ↺（重复）1：
 - ↺1：在单曲 / 章节 / 步进重复播放模式启动时点亮。
 - ↺：在单组 / 标题 / 全曲重复模式启动时点亮。
- ⑰ 卡拉 OK 功能指示灯 *
 - MIC：在连接麦克风时点亮。
 - V.MASK（声音掩蔽）：在声音掩蔽模式启动时点亮。
- ⑱ A.STBY（自动待机）指示灯
 - 在自动待机模式启动时点亮。
 - 在自动待机模式启动状态下当碟片播放停止时闪烁。
- ⑲ REC 指示灯
 - 在录音的过程中点亮。
- ⑳ ◀▶（磁带走向）指示灯
 - 点亮以示磁带当前的走带方向。
 - 在播放和录音的过程中慢慢闪烁。
 - 在倒带的过程中快速闪烁。
- ㉑ SLEEP 指示灯
 - 在睡眠定时器启动时点亮。
- ㉒ 日常定时器指示灯
 - ☉：在日常定时器处于待机或设定状态时点亮。
 - 1/2/3：在日常定时器（1, 2 或 3）处于待机状态时点亮；处于工作或设定状态时闪烁。
 - REC：在录音定时器处于待机状态时点亮；处于工作或设定状态时闪烁。

* 仅适用于 UX-G60

日常操作 — 播放

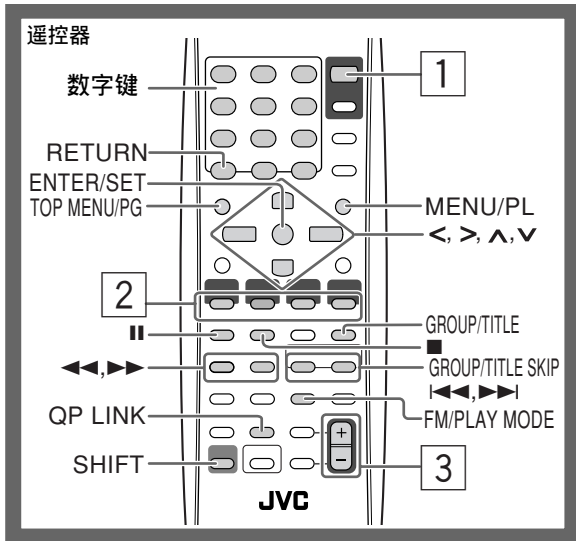

本手册主要讲解如何使用遥控器进行操作；但如果主机上存在相同（或相似）名称和符号的按键和控制旋钮，也可以使用它们进行操作。

1 启动电源。

主机上 STANDBY 待机灯关闭。

- 不用按 AUDIO 键，只要按某个播放源键，本机便会自动启动。
- 当 QP Link 功能启动时，本机便会自动开机并启动 AUX 播放源播放外部装置。（详细说明请参阅第 11 页。）

2 选择播放源。

如果选择的播放源已经准备就绪可以播放，播放会自动开始。

- 如果按下 AUX 键，开始在外接组件上播放。

3 调整音量。

4 按照后面的说明来操作目标播放源。

如何关闭本机（使本机进入待机状态）

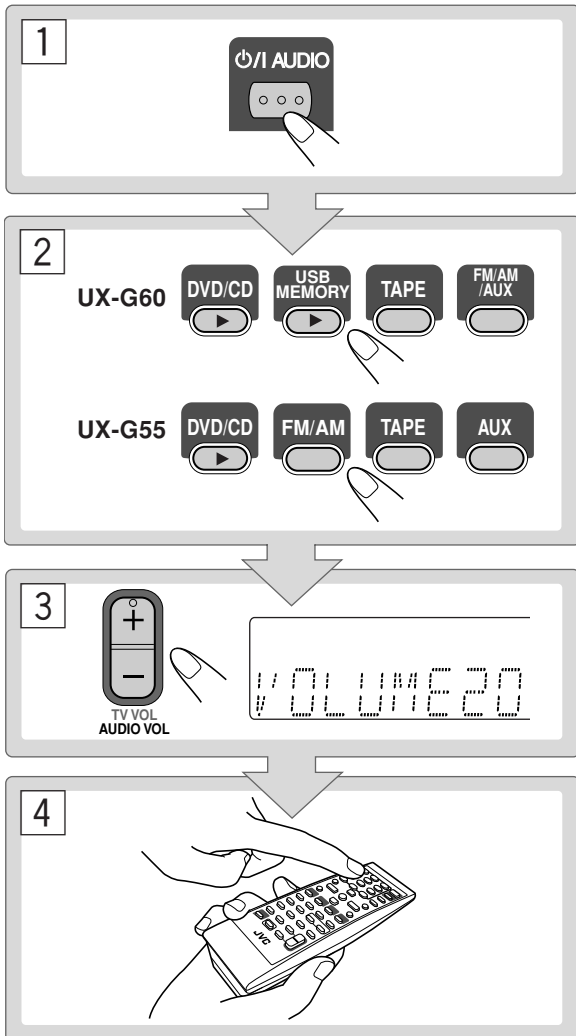

主机上的 STANDBY 待机灯点亮呈红色。

- 即使在待机状态下也总会有少许电量一直在消耗。

您可以在待机状态下，通过按下 DIMMER 键（按住 SHIFT 键的同时）关闭显示屏来减少电量消耗。

- 当显示屏关闭时，QP Link 功能不起作用。

如何进行个人专听

可将一对头戴耳机连接到主机的 PHONES 插孔上。扬声器便不再发出声音。但在连接或戴上头戴耳机之前，请务必将音量调低。

- 卸下头戴耳机时，扬声器便又开始启动。



切勿在将音量设定在极高水平时关闭本机（使本机进入待机状态）；否则，当您启动本机或开始播放时，突然发出的高声可能损伤您的听力，扬声器和 / 或头戴耳机。

收听广播 INFO

如何设定 AM 调谐器的空间间隔

在操作调谐器之前，需要选择用于您所处地域的适当的 AM 空间间隔。

• 仅当本机处于待机状态时可进行操作。

1 选择 AM 波段。

UX-G60

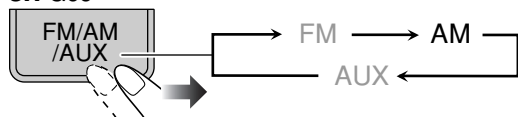

UX-G55

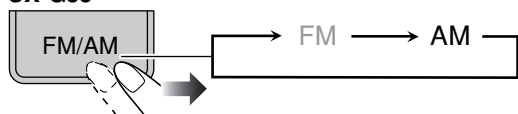

2 关闭电源。



3 对您所处的地域选择适当的 AM 空间间隔。

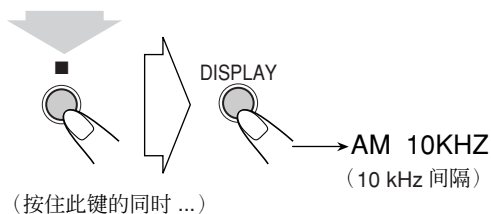
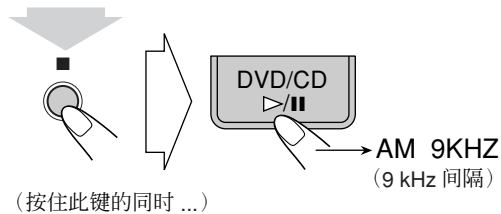

如何选择波段 (FM 或 AM)

UX-G60

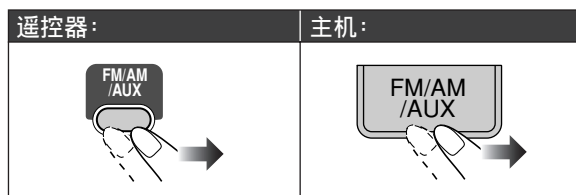

UX-G55

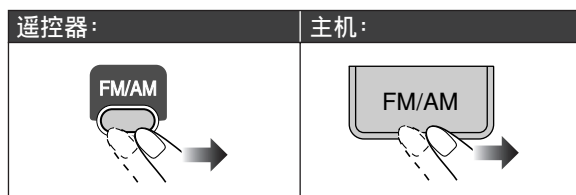

如何调收电台

当选择 FM 或 AM 时 ...

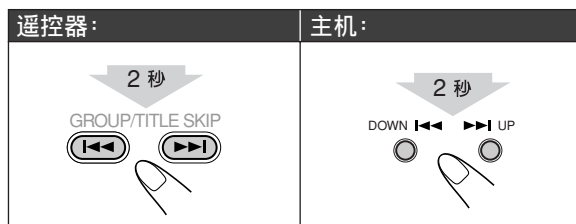

频率开始在显示屏上不停地变换。

当收到某个具有足够信号强度的电台 (频率) 后, 频率停止变换。

• 当您反复地按下按键时, 频率逐步慢慢地变换。

想要停止手动搜台时, 按其中任何一个按键。

如果收到的 FM 电台不清晰

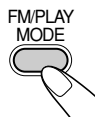

MONO 指示灯会在显示屏上点亮。尽管立体声效果丢失, 但接受效果得到改善—单声道接收模式。

想要恢复立体声效果时, 再按一次该键 (MONO 指示灯熄灭)。

如何预设电台



您可以预设 30 个 FM 电台和 15 个 AM 电台。

1 调收想要预设的电台。

• 如果选择了单声道接收模式, 还可以为 FM 预设电台存储单声道接收模式。

2 启动预设号码输入模式。

ENTER/SET

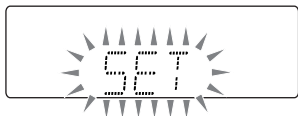

- 当显示屏上的信息仍在闪烁的过程中完成下一步操作。

3 为储存的电台选择预设号码。

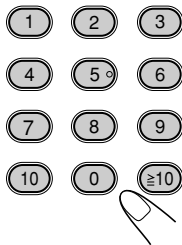

例：
 想要选择预设号码 5，按 5。
 想要选择预设号码 10，按 10。
 想要选择预设号码 15，按 ≧10，1，然后按 5。
 想要选择预设号码 30，按 ≧10，3，然后按 0。

- 也可以使用 ►► 或 ◀◀ 键。

4 储存该电台。

ENTER/SET

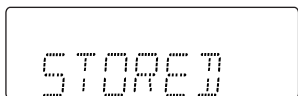

如何调收预设的电台



1 选择波段 (FM 或 AM)。

UX-G60

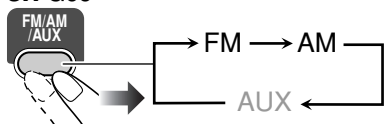

UX-G55

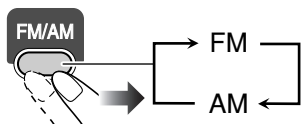

2 为储存的电台选择预设号码。

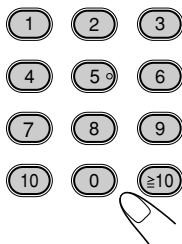

例：
 想要选择预设号码 5，按 5。
 想要选择预设号码 10，按 10。
 想要选择预设号码 15，按 ≧10，1，然后按 5。
 想要选择预设号码 30，按 ≧10，3，然后按 0。

- 也可以使用 ►► 或 ◀◀ 键。

播放磁带

如何插入磁带

可以播放 I 类磁带。

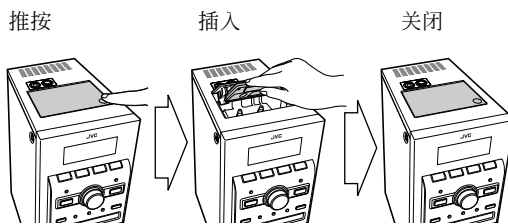

使露出带条的一侧朝外

上图是 UX-G60。

| 开始播放： | 停止播放： |
|----------------------------------|-------|
| <p>当“TAPE”未被选作当前播放源时，请按该键两次。</p> | |
| 倒带 / 快速进带： | |
| <p>遥控器：</p> <p>快速进带。 倒带。</p> | |
| <p>主机：</p> <p>倒带。 快速进带。</p> | |

播放碟片 / 文件 INFO

在操作碟片 / 文件之前，首先了解碟片 / 文件是如何录制的。

- DVD 视频由“标题”构成，标题内含有“章节”，DVD 音频 * /MP3/WMA*/MPEG-1/MPEG-2/ASF*/DivX 由“组”构成，组内含有“曲目”，JPEG 由“组”构成，组内含有“文件”，CD/SVCD/VCD 只由“曲目”构成。
- 在 USB 大容量储存等级装置 * 上播放 MP3/WMA*/JPEG/MPEG-1/MPEG-2/ASF*/DivX 文件，另请参阅第 26 页。

如何插入碟片

在播放另一播放源的过程中可以插入碟片。

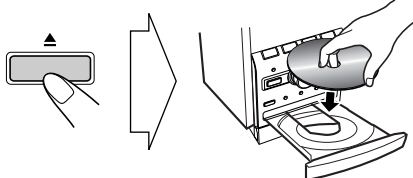

- 使用 8 cm 碟片时，请将其放到碟片托盘的内侧圆圈内。

想要关闭碟片托盘时，再按一次 ▲ 键。

- 如果按 DVD/CD ▶ 键，碟片托盘会自动关闭并开始播放（取决于碟片的内部程序编排方式）。

如何连接 USB 大容量储存等级装置

该部分内容仅适用于 UX-G60。

在播放其他信号源时，可以连接 USB 大容量储存等级装置（参阅第 5 页）。

- 如果您按下 USB MEMORY ▶ 键时，本机检测到 USB 大容量储存等级装置，控制屏幕会出现在电视屏幕上，并且开始播放。
- 要安全地卸下 USB 大容量储存等级装置，请在本机关闭以后卸下该装置。

如何播放碟片 / 文件

| 开始播放： | 暂停播放： | 停止播放： |
|-------|---|-------|
| | <p>想要解除暂停时，按 DVD/CD ▶ 键或 USB MEMORY ▶ 键*。</p> | |

- 当播放碟片 / 文件时：本机可以记忆播放的停止点，当下次按 DVD/CD ▶ 键或 USB MEMORY ▶ 键* 再开始播放时（即使处于待机状态时），播放会接着上次的停止点起开始进行记忆播放。（停止播放时“RESUME”字样在显示屏上出现。）

在记忆播放功能启动状态时想要令播放完全停止时，按两次 ■ 键。（想要取消记忆播放时，请参阅第 36 页的“记忆播放”。）

- 当操作本机时，屏幕指南图标（参阅以下图表）会在电视屏幕上出现。

屏幕指南图标

- 在播放 DVD 视频的过程中，下列图标可能在电视屏幕上出现：

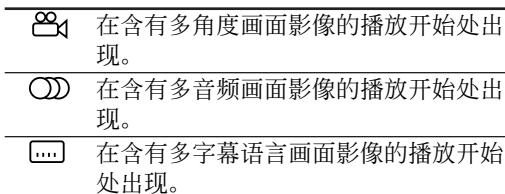

- 电视屏幕上会在出现下列图标，以指示当前的操作内容。



- 想要关闭屏幕指南图标时，请参阅第 36 页“其他”菜单中的“屏幕指南”。

如何选择标题 / 组 Remote ONLY »»»

当播放碟片 / 文件时 ...

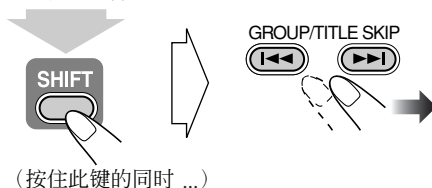

- 在按 GROUP/TITLE 键以后，您可以通过按数字键直接选取组 / 标题（除 DVD 视频录制（VR）碟片以外）。
- 当播放 MP3 或 WMA* 时，会出现对应的组名称。

如何选择章节 / 曲目

- 对应 VCD/SVCD，取消 PBC 功能（参阅下页）。当播放碟片 / 文件时 ...

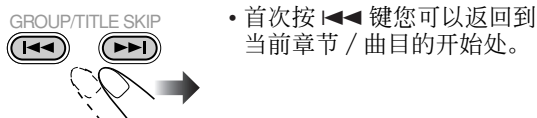

如何搜索特定部位 Remote ONLY »»»

当播放碟片 / 文件时 ...



- 除 MP3/WMA*/DivX 碟片 / 文件以外，搜索速度会按照如上图所示进行切换。对应 MP3/WMA*/DivX 碟片 / 文件，搜索速度不同于电视机上的显示信息。
- 播放动态图像时，在进行搜索的过程中不发出声音。要恢复正常播放，按 DVD/CD ▶ 键或 USB MEMORY ▶ 键*（取决于播放源类型）。

* 仅适用于 UX-G60

- 对应 DivX，每次当您按 > 或 < 键，因 DivX 文件的不同可以跳播 30 秒钟或 5 分钟的画面。



如何直接选择项目



您可以直接选择标题 / 章节 / 曲目并开始播放。

- 对应 DVD 视频，在开始播放之前可以选择标题，而在开始播放之后可以选择章节。

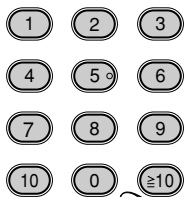

例：

- 想要选择号码 5，按 5。
- 想要选择号码 10，按 10。
- 想要选择号码 15，按 ≥10，1，然后按 5。
- 想要选择号码 30，按 ≥10，3，然后按 0。

如何使用碟片菜单进行播放



- 对应 DVD 视频 / DVD 音频 *：

1 显示碟片菜单。

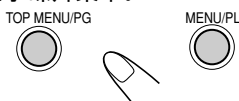

2 在碟片菜单上选择项目。

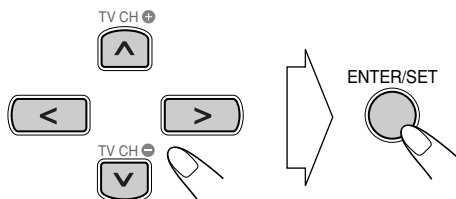

- 有些碟片还可以通过使用数字键输入数字的方法来选择项目。

- 对应带有 PBC 功能的 SVCD/VCD：

在播放带有 PBC 功能的碟片时，“PBC”字样会在显示屏上出现。

当碟片菜单在电视机上出现时，在菜单上选择一个项目。被选项目便会开始播放。

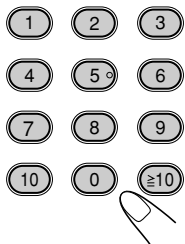

例：

- 想要选择号码 5，按 5。
- 想要选择号码 10，按 10。
- 想要选择号码 15，按 ≥10，1，然后按 5。
- 想要选择号码 30，按 ≥10，3，然后按 0。

移到当前菜单的下一页或上一页时：

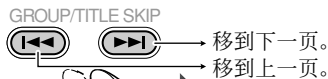

返回到原先的菜单时：

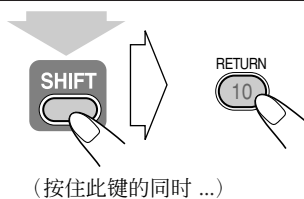

想要取消 PBC 功能时，按 ■ 键，然后选择曲目。从被选曲目开始播放。

想要重新启动 PBC 功能时，按 ■ 键（记忆播放功能设定在“通”时须按两次），然后按 DVD/CD ▶ 键。

播放便携式音频装置



INFO

通过使用 QP Link 功能（快速便携式链接），您可以轻松地播放连接至 AUX 插孔的便携式音频装置。

- 确保将便携式音频装置的音量设定得足够响亮，使本机能够检测到声音信号。

如何启动 QP Link 功能

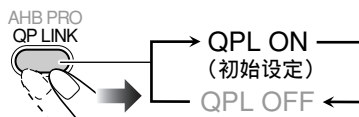

当 QP Link 功能启动以后，将便携式装置连接至 AUX 插孔并开始如下播放：

- 当收听另外一个播放源时 ...
自动将播放源切换到“AUX”。（如果播放源从“AUX”切换至另一种播放源时，QP Link 功能取消。）
- 当本机处于待机状态时 ...
自动开机并启动 AUX 播放源（除显示屏关闭时以外）。

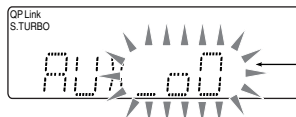

QP Link 功能工作时，气泡状显示出现。

在 QP Link 播放设备的过程中 ...

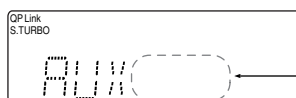

当声音信号停止或太弱时，气泡状显示消失。

日常操作 — 调整声音和其他项目

遥控器

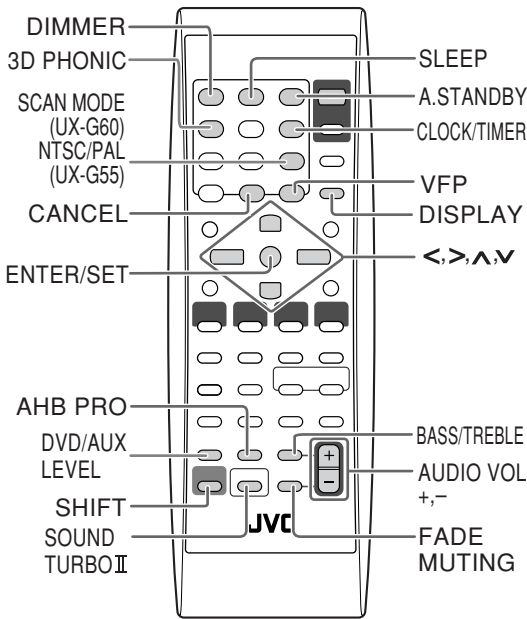

主机

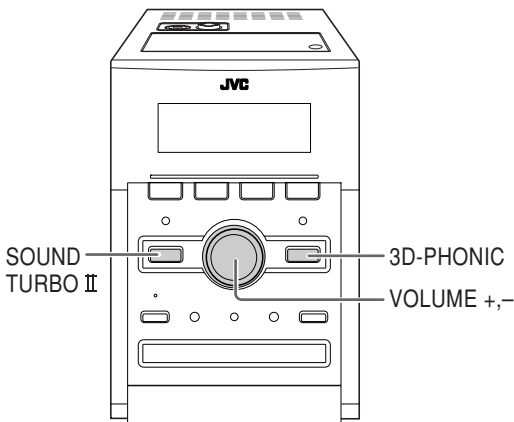

上图是 UX-G60。

调整音量

您可以在 VOL MIN 至水平 40 (VOL MAX) 的范围内调整音量水平。

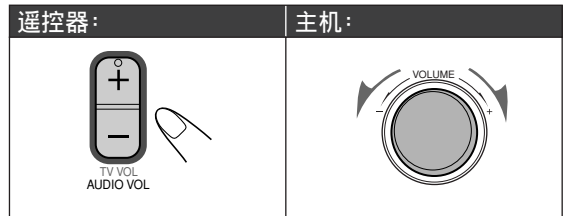

想要临时降低音量时



想要恢复原来的音量时，再按一次该键，或者调整音量水平。

调整声音

如何增强重音

此功能可以增强低频率和高频率的声音— Sound Turbo II。

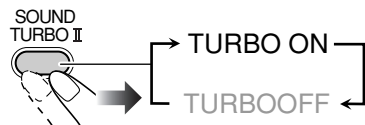

- 当 Sound Turbo II 启动时，AHB Pro 功能自动启动并且不能关闭。（即使该功能在启动状态下，AHB PRO 指示灯也不会点亮。）

如何增强低音

当 Sound Turbo II 关闭时，无论如何设定音量，都能清晰地听到丰润饱满的低音— Active Hyper Bass Pro。

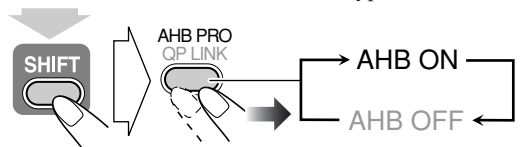

(按住此键的同时 ...)

- 当 Sound Turbo II 启动时，不能改变 AHB Pro 设定。

如何调整音调 Remote ONLY

您可以在 -3 至 +3 的范围内调整低音和高音水平。

调整低音时



调整高音时



建立 3 维声场 — 3D Phonic

• 该功能不适用于 MPEG-1/MPEG-2/ASF*/DivX 碟片。

在播放碟片的过程中 ...

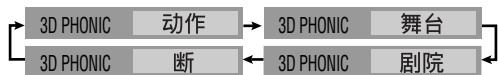
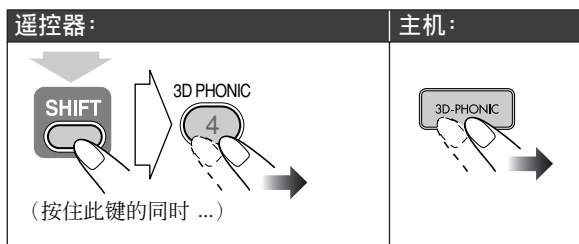

| | |
|----|----------------------------|
| 动作 | 适用于动作片和体育节目。 |
| 舞台 | 建立自然和温和的声音。使您在欣赏电影时能够心情放松。 |
| 剧院 | 烘托出一种在大剧院内欣赏到的声音效果。 |

预设 DVD 视频自动声音增高水平 Remote ONLY

有时录制 DVD 视频时所用的声音水平会比其他碟片和播放源低。因此您可以设定当前装载的 DVD 视频的声音增高水平，这样便不用在更换播放源时调整音量。

• 该功能仅适用于 DVD 视频和 DVD 视频录制 (VR) 格式碟片。

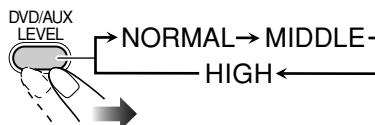

| | |
|---------------|--------------------------------|
| NORMAL | 原来录音水平。 |
| MIDDLE | 输出水平增高 (低于“HIGH”)。 |
| HIGH | 输出水平增高 (高于“MIDDLE”)。 (初始设定) |

调整音频输入水平 Remote ONLY

当从另一种播放源转变为“AUX”时，如果从连接至 AUX 插孔组件发出的声音太高或太低，您可以通过 AUX 插孔改变音频输入水平 (不改变音量水平)。

当“AUX”被选为播放源时 ...

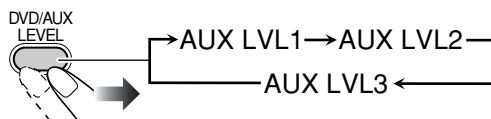

| | |
|-----------------|---|
| AUX LVL1 | 在“AUX LVL2”被选择的情况下，如果声音太高可以选择该功能。当将除便携式音频设备外的音频设备连接至 AUX 插孔时，建议您使用该设定聆听和录音。 |
| AUX LVL2 | 在“AUX LVL3”被选择的情况下，如果声音太高可以选择该功能。 |
| AUX LVL3 | 当聆听或录音自便携式音频设备时选择该键 (初始设定)。 |

改变显示屏亮度



您可以降低显示屏的亮度。

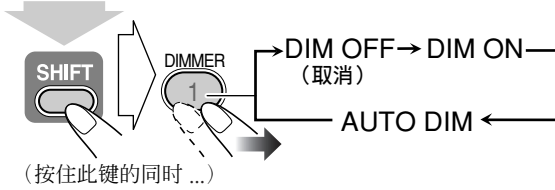

| | |
|-------------------|---|
| DIM ON | 降低显示屏的亮度。 |
| AUTO DIM*1 | 在开始播放带有视频播放源的碟片时，关闭显示屏的照明。 • 当播放停止时显示屏的照明点亮。 |

*1 在播放 CD/MP3/WMA*2 时“AUTO DIM”不起作用。

切换扫描模式



您可以选择与电视机类型相匹配的颜色制式和视频信号模式。如果您通过 COMPONENT 插孔将一台逐行扫描制式的电视机与 UX-G60 型号机器连接，通过选择“PAL PRG”或“NTSC PRG”便可以从内置的 DVD 视盘机欣赏到高画质的图像。

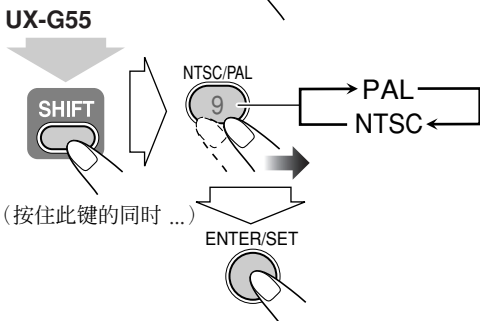
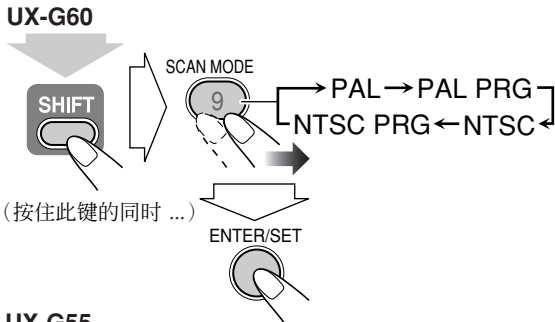

| | |
|-------------------|--|
| PAL | 选择传统 PAL 电视机。 |
| PAL PRG*2 | 选择逐行扫描的 PAL 电视机。 选择逐行扫描的 PAL 电视机来欣赏逐行扫描的图像。 |
| NTSC | 选择传统 NTSC 电视机。 |
| NTSC PRG*2 | 选择逐行扫描的 NTSC 电视机。 选择逐行扫描的 NTSC 电视机来欣赏逐行扫描的图像。 |

切换图像色调



当播出的图像在电视机上出现时，您可以选择预设的图像色调，或者对其进行调整并储存成个人喜爱的色调。

如何选择预设的图像色调

1 在播放中，显示 VFP 设定画面。

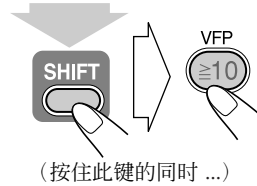

| | |
|------|---|
| 标准 | |
| 背景亮度 | 0 |
| 亮度 | 0 |
| 对比度 | 0 |
| 饱和度 | 0 |
| 色调 | 0 |
| 清晰度 | 0 |

在电视屏幕上

2 选择预设的图像色调。

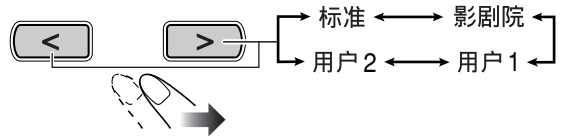

| | |
|--------------------|-----------------|
| 标准 | 标准情况下选此项。 |
| 影剧院 | 适用于电影播放源。 |
| 用户 1 / 用户 2 | 您可以调整参数并储存设定内容。 |

想要关闭画面时，按住 SHIFT 键的同时再次按 VFP 键。

如何调整图像色调

- 选择“用户 1”或“用户 2”。
 - 操作上述的步骤 1 和 2。
- 选择想要调整的参数。

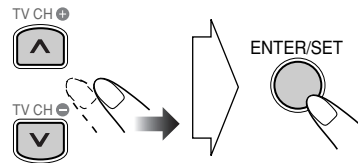

| | |
|-------------|----------------------------|
| 背景亮度 | 自然色过亮或过暗时调整此项 (-3 至 +3)。 |
| 亮度 | 整体的图像过亮或过暗时调整此项 (-8 至 +8)。 |
| 对比度 | 远近位置不自然时调整此项 (-7 至 +7)。 |
| 饱和度 | 图像发白或发黑时调整此项 (-7 至 +7)。 |
| 色调 | 肌肤色不自然时调整此项 (-7 至 +7)。 |
| 清晰度 | 图像模糊不清时调整此项 (-8 至 +8)。 |

*2 仅适用于 UX-G60

3 调整参数。

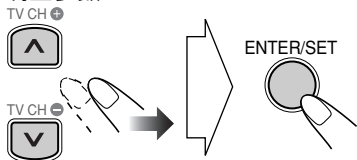

4 重复步骤 2 至 3 调整其他参数。

想要关闭画面时，按住 SHIFT 键的同时再次按 VFP 键。

设定时钟



如果不设定内置的时钟，便无法使用日常定时器（请参阅第 33 页）和睡眠定时器。

- 在操作过程中想要修正误输入时，按 CANCEL（按住 SHIFT 键的同时）或 CLOCK/TIMER 键（按住 SHIFT 键的同时）。您可以返回到上一步骤。

1 启动时钟设定模式。

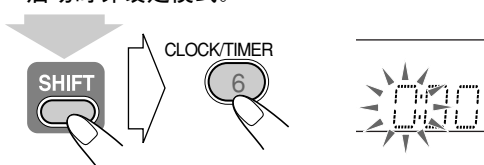

（按住此键的同时 ...）

- 如果您以前已经调整过时钟，须反复按此键，直到时钟设定模式被选取。

2 设定时间。

- 调整小时，然后调整分钟。

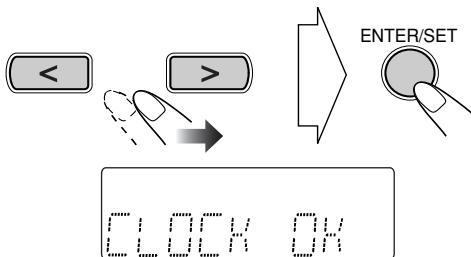

此时内置的时钟开始计时。

在播放中途如何确认当前的时间

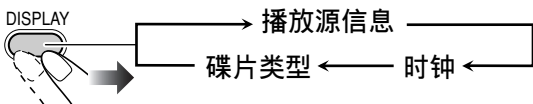

自动关闭电源



自动待机

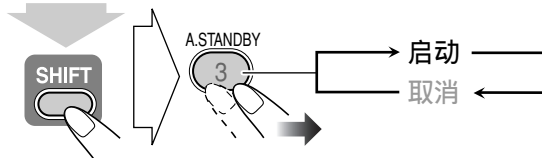

（按住此键的同时 ...）

自动待机功能启动时，A.STBY 指示灯在显示屏上点亮。

当碟片播放停止时，A.STBY 指示灯开始闪烁。在指示灯闪烁的过程中如果长达约 3 分钟未进行任何操作，本机自动关机（进入待机状态）。

睡眠定时器

通过设定关机时间，您可以安心入寝，而让本机自己来关机。

1 指定时间（用分钟）。

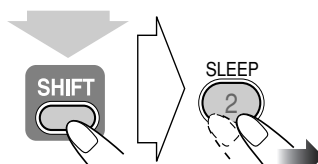

（按住此键的同时 ...）

2 等到设定的时间消失。

想要确认关机之前的剩余时间，可在按住 SHIFT 键的同时按 SLEEP 键。

- 如果反复按该键，可以改变关机时间。

DVD/VCD 碟片的特殊操作

下列碟片 / 文件只能在 UX-G60 上播放：

- DVD 音频, WMA, ASF, 特版 DivX
- USB 大容量储存等级装置中的文件

遥控器

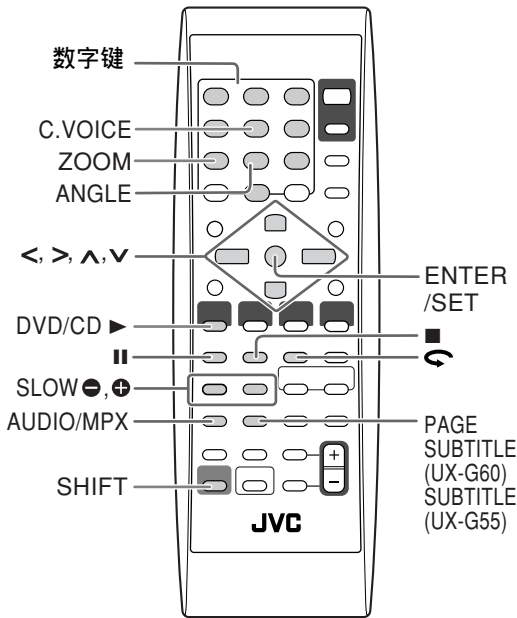

选择音频曲目



对应 DVD 视频 / DivX：在播放含有声音语言的章节时，可以选择想要听的语言。

对应 DVD 音频*：在播放含有声道的曲目时，可以选择想要听的声音。

对应 DVD-VR 和 SVCD/VCD：在播放曲目时，可以选择想要播放的声音。

• 您也可以使用屏幕条形窗来选择音频曲目（请参阅第 22 页）。



在播放 DVD 视频的过程中 ...

例：

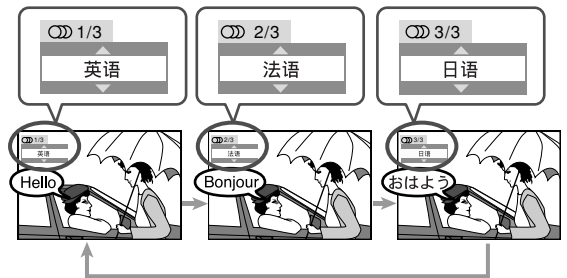

在播放 DVD 音频* / DivX 的过程中 ...

例：

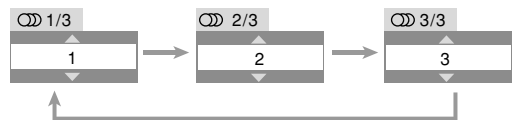

在播放 DVD-VR 或 SVCD/VCD 过程中 ...

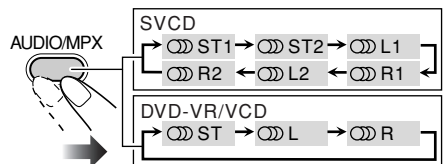

ST1/ST2/ST 想要聆听标准立体声（2 声道）播放时选此项。

L1/L2/L 想要聆听左声道时选此项。

R1/R2/R 想要聆听右声道时选此项。

• SVCD 可以有 4 个声道。SVCD 通常使用这 4 个声道去复制 2 声道的被录体 (ST1/ST2)。

* 仅适用于 UX-G60

选择字幕语言

对应 DVD 视频 / DivX：在播放含有多种语言字幕的章节时，您可以选择想让其电视屏幕上显示的字幕语言。

对应 DVD 视频录制（VR）：在播放过程中，您可以打开或关闭字幕语言。

对应 SVCD：即使在碟片上未录制字幕语言，在播放过程中您也可以选择字幕语言。

• 您也可以使用屏幕条形窗来选择字幕语言（请参阅第 22 页）。

在播放 DVD 视频 / DivX 的过程中 ...

1

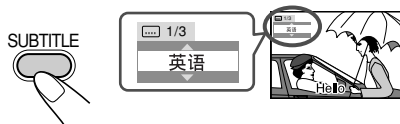

2

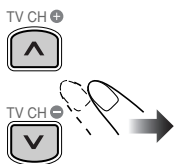

例：

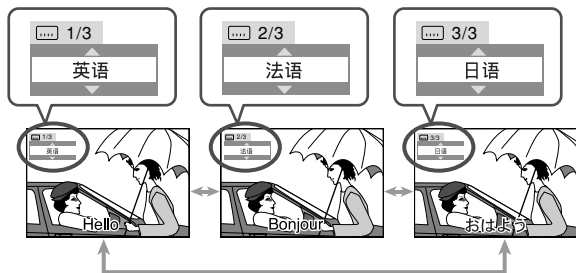

在播放 DVD 视频录制（VR）的过程中 ...

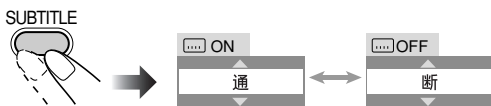

在播放 SVCD 的过程中 ...

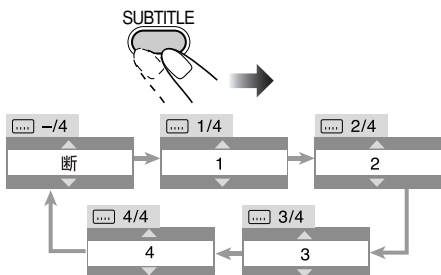

选择观赏角度

仅对应 DVD 视频：在播放含有多种制式观赏角度的章节时，您可以从不同的角度来观赏同一个画面。

• 您也可以使用屏幕条形窗来选择多种制式观赏角度（请参阅第 22 页）。

在播放的过程中 ...

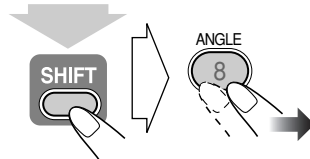

（按住此键的同时 ...）

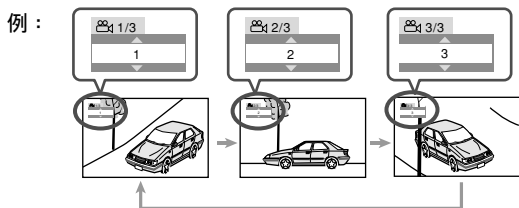

选择可浏览性静止图像

该功能仅适用于 UX-G60。

仅对应 DVD 音频：在播放链接有可浏览性静止图像（B.S.P.）的曲目时，您可以选择（翻页浏览）欲让其电视屏幕上显示的静止图像。

• 如果曲目上链接有可浏览性静止图像（B.S.P.），它们一般会在播放的过程中自动显示。
• 您也可以使用屏幕条形窗来选择页面（请参阅第 22 页）。

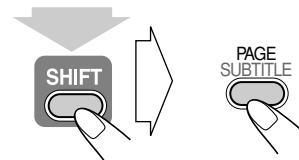

（按住此键的同时 ...）

每次按下此键时（按住 SHIFT 键的同时），静止图像会逐个变换（如果可能）。

播放赠送组

该功能仅适用于 UX-G60。

仅对应 DVD 音频：某些 DVD 音频上含有一个被称为“赠送组”的特殊组，组的内容不公开。

• 想要播放赠送组时，必须为其输入指定的“开组码”（一种密码）。获得开组码的方法根据碟片而不同。

1 选择赠送组。

• 赠送组一般情况下录在最后（比如当碟片上包括赠送组在内共录有四个组时，“组 4”便是赠送组）。
• 关于如何选择组，请参阅第 10 页的“如何选择标题 / 组”。

续下页

* 仅适用于 UX-G60

2 输入开组码。

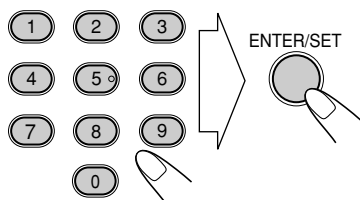

3 根据屏幕上出现的交替性指示进行操作。

想要取消开组码输入模式时，按 **■** 键。

加强语音清晰度 — 语音清晰化

在播放碟片时，您可以使歌手的声音或短剧里的对话更清晰 — 语音清晰化。语音清晰化功能启动时，C.VOICE 指示灯在显示屏上点亮。

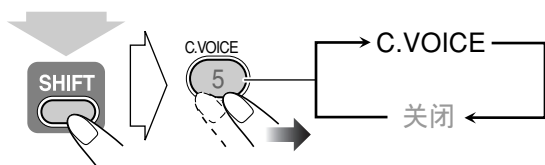

• 此功能仅对应中声道解码的多声道碟片有效。



(按住此键的同时 ...)

特殊效果播放

暂停播放

| 暂停播放: | 恢复标准播放: |
|---|---|
| 在播放中 ...  |  |

逐帧播放

1 在播放的过程中 ...

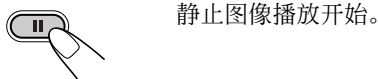

2 逐帧向前播放静止图像。



想要返回到标准播放时，按 DVD/CD **▶** 键。

慢动作播放

• 该功能不适用于 MPEG-1/MPEG-2/ASF*¹/DivX 碟片。

1 在播放的过程中 ...

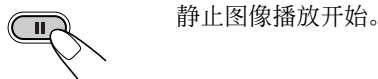

2 选择慢动作播放速度。

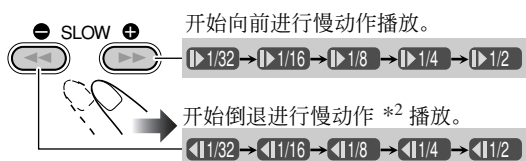

*² 仅适用于 DVD 视频。

想要返回到标准播放时，按 DVD/CD **▶** 键。

如何重播先前的内容 (单触重播)

• 仅在播放 DVD 视频 / DVD 视频录制 (VR) 时可以使用此功能。

在播放的过程中 ...



播放的位置自当前的位置起倒数大约 10 秒钟 (仅在同一标题内)。

放大播放

1 在播放的过程中 ...

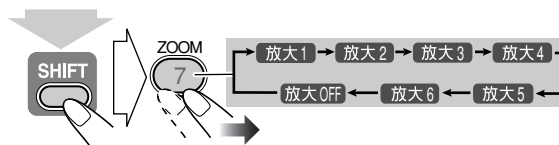

(按住此键的同时 ...)

2 移动放大部位。

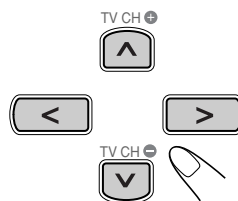

想要取消放大播放时，反复按 ZOOM 键 (按住 SHIFT 键的同时)，直到“放大 OFF”字样在电视屏幕上出现。

高级碟片操作

下列碟片 / 文件只能在 UX-G60 上播放：

- DVD 音频, WMA, ASF, 特版 DivX
- USB 大容量储存等级装置中的文件

遥控器

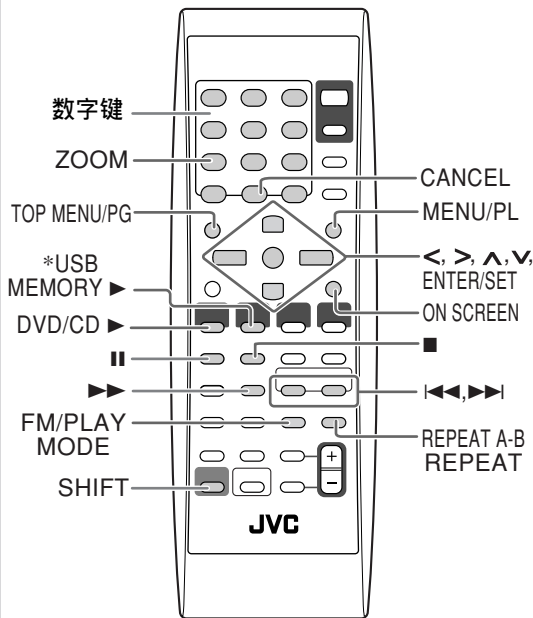

主机

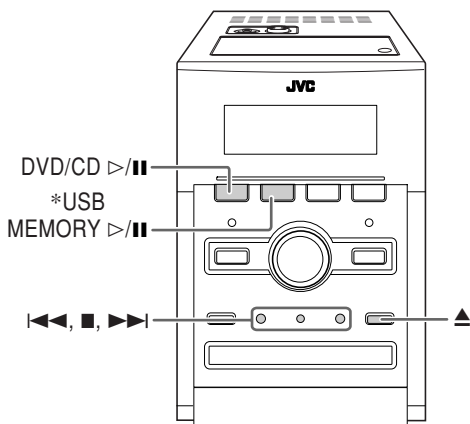

上图是 UX-G60。

编排播放顺序 — 程序播放 Remote ONLY INFO

在开始播放之前，您可以编排章节或曲目的播放顺序（最多达 99 首）。

- 程序播放不能用于 DVD 视频录制 (VR) /JPEG/ MPEG-1/MPEG-2/ASF*/DivX 碟片和 USB 大容量储存等级装置 * 上的文件。
- 记忆播放对程序播放不起作用。

1 在开始播放之前，首先启动程序播放模式。

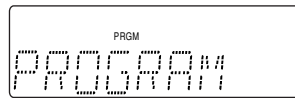

在显示屏上



在电视屏幕上

2 选择想用于程序播放的章节或曲目。

- 对应 DVD 视频 /DVD 音频 * /MP3/WMA*：

- ① 选择标题或组号码。
- ② 选择章节或曲目号码。
- ③ 重复上述步骤 ① 和 ②。

- 对应 SVCD/VCD/CD：

- ① 选择曲目。

直接输入号码：

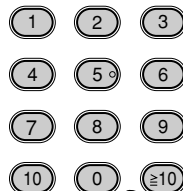

例：

想要输入号码 5，按 5。
想要输入号码 10，按 10。
想要输入号码 15，按 ≤ 10 , 1, 然后按 5。
想要输入号码 30，按 ≤ 10 , 3, 然后按 10。

续下页

* 仅适用于 UX-G60

3 开始播放。



开始按您编排的顺序进行播放。

| 跳播曲目： | 暂停播放： | 停止播放： |
|-------|------------------------------|-------|
| | <p>想要解除暂停时，按 DVD/CD ▶ 键。</p> | |

如何确认编排的内容

在播放前或播放后 ...

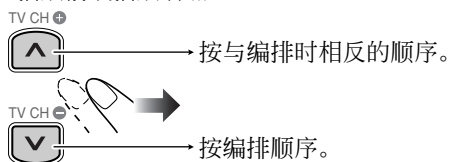

• 您还可以用 ◀◀ 或 ▶▶ 键确认编排的内容。

如何修改程序

在播放前或播放后 ...

| 删除最后一步编排的曲目 / 文件： | |
|----------------------|------------------|
| <p>(按住此键的同时 ...)</p> | |
| 删除整个程序： | 往程序里增加其他曲目 / 文件： |
| <p>(按住此键的同时 ...)</p> | 重复步骤 2。 |

如何退出程序播放模式

在播放前或播放后 ...



按任意顺序播放 — 随机播放



您可以随机播放所有的章节或曲目。

- 随机播放不能用于 DVD 视频录制 (VR) / JPEG / MPEG-1 / MPEG-2 / ASF*1 / DivX，某些 DVD 和在 USB 大容量储存等级装置 *1 上的文件。

1 在开始播放之前启动随机播放模式。

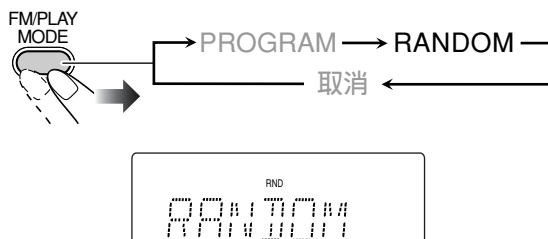

2 开始播放。



曲目开始按随机顺序播放。当所有的碟片播完后，随机播放自动停止。

| 跳播章节 / 曲目： | 暂停播放： | 停止播放： |
|------------|------------------------------|-------|
| | <p>想要解除暂停时，按 DVD/CD ▶ 键。</p> | |

如何退出随机播放模式

在播放前或播放后 ...



重复地播放



- 您也可以使用屏幕条形窗来选择重复播放模式（请参阅第 23 和 24 页）。
- 对应 MP3/WMA*¹/JPEG/MPEG-1/MPEG-2/ASF*¹/DivX，请参阅第 27 页。

重复播放

您可以重复地进行播放。

• 对应 DVD 视频：

在播放的过程中 ...



• 对应 DVD 音频 *¹：

在播放中或开始播放前 ...

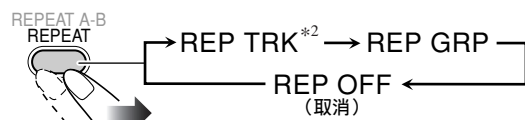

• 对应 CD/SVCD/VCD：

在播放的过程中（若为 SVCD/VCD 则不带 PBC 功能）或播放前 ...



• 对应 DVD 视频录制（VR）：

在播放原来程序的过程中 ...



在播放程序列表的过程中 ...

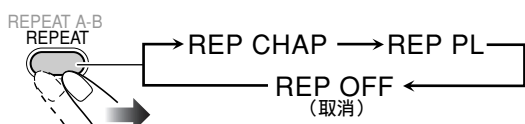

REP CHAP*² 重复播放当前的章节。

REP TTL 重复播放当前的标题。

REP TRK*² 重复播放当前的曲目。

REP GRP 重复播放当前的组。

REP PG 重复播放当前的程序。

REP ALL 重复播放碟片或程序。

REP PL 重复播放当前的程序列表。

*² 在进行程序播放或随机播放的过程中，“REP STEP”字样会取代这些信息出现，并且对应所有的碟片重复模式按如下方式进行切换：



A-B 重复

通过指定起始点（A 点）和结束点（B 点），您可以重复播放所需的部分。

- A-B 重复播放不能用于 MP3/WMA*¹/MPEG-1/MPEG-2/ASF*¹/DivX 碟片，某些 DVD 和在 USB 大容量储存等级装置*¹上的文件。

1 在播放碟片（若为 SVCD/VCD 则不带 PBC 功能）的过程中选择起始点（A）。

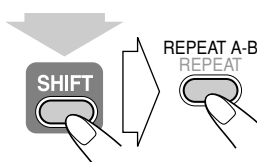

（按住此键的同时 ...）

- 开始在显示屏上闪烁。
- 如果电视机处于启动状态， 会在电视屏幕上出现。

2 选择结束点（B）。

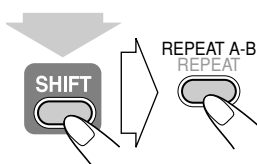

（按住此键的同时 ...）

- 停止闪烁。
- 会在电视屏幕上出现。
- 可以使用 键来搜索结束点。

想要取消 A-B 重复时，在按住 SHIFT 键的同时再次按 REPEAT A-B 键。

- 当停止播放或跳越章节或曲目时，A-B 重复也被取消。

阻止碟片弹出一儿童锁



您可以锁住碟片托盘，使任何人都不能拿出装在里面的碟片。

- 仅当本机处于待机状态时才可以进行此项操作。

在碟片托盘处于关闭状态时 ...

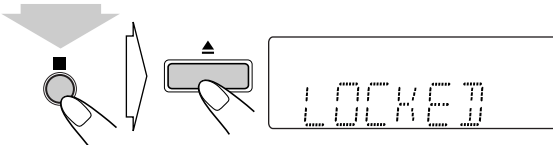

（按住此键的同时 ...）

想要解锁时，重复相同的操作。“UNLOCKED”字样会在显示屏上出现。

*¹ 仅适用于 UX-G60

在屏幕上操作碟片



您可以通过屏幕条形窗来确认碟片上的信息以及使用某些功能。

屏幕条形窗

DVD 视频

DVD 音频 *1

SVCD

VCD

CD

MP3/WMA*1/MPEG-1/MPEG-2/ASF*1/DivX

USB*1

屏幕条形窗信息

| | |
|----------------------|-------------------------------|
| ① 碟片类型 | |
| ② 播放信息 | |
| 信息 | 含义 |
| Dolby D, LPCM | 音频格式 |
| 3/2.1ch, 2/0.0 ch | 声道号码 |
| TITLE 2 | 当前的标题 |
| CHAP 3 | 当前的章节 |
| GROUP 1 | 当前的组 |
| TRACK 14 | 当前的曲目 |
| TOTAL 1:25:58 | 时间信息 |
| ③ 操作模式 | |
| 信息 | 含义 |
| | 播放 |
| | 前进 / 倒退搜索 |
| | 前进 / 倒退播放慢动作 |
| | 暂停 |
| | 停止 |
| ④ 功能图标 (在下拉菜单上) | |
| 信息 | 含义 |
| | 想要改变时间信息时选此项。 |
| | 想要重复播放时选此项。 |
| | 想要进行时间搜索时选此项。 |
| | 想要进行章节搜索时选此项。 |
| | 想要进行曲目搜索时选此项。 |
| | 想要切换声音语言或声道时选此项 (亦请参阅第 16 页)。 |
| | 想要切换字幕语言时选此项 (亦请参阅第 17 页)。 |
| | 想要切换观赏角度时选此项 (亦请参阅第 17 页)。 |
| | 想要翻页时选此项 (亦请参阅第 17 页)。 |

使用屏幕条形窗进行操作

例：为 DVD 视频选择字幕语言（法语）时
当选择碟片作为播放源 ...

1 显示完整的屏幕条形窗。

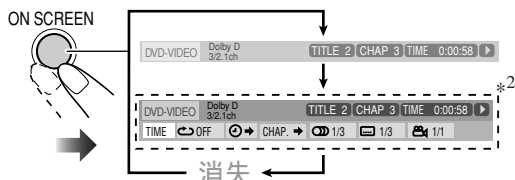

*2 当播放 MP3/WMA*¹/JPEG/MPEG-1/MPEG-2/ASF*¹/DivX 碟片和 USB 大容量储存等级装置 *¹ 上的文件时，屏幕条形窗不会出现。

2 选择（点亮）所需的项目。



3 显示弹跳窗。



4 在弹跳窗中选择所需的项目。

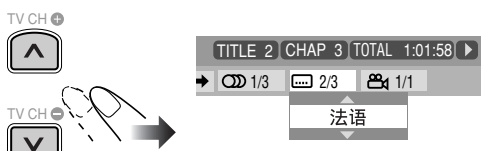

5 完成设定。

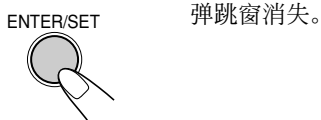

想要关闭屏幕条形窗

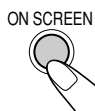

关于下述功能更加详细的操作方法，另请参阅左栏的“使用屏幕条形窗进行操作”。

切换时间信息

您可以切换屏幕条形窗和主机显示窗中的时间信息。

1 在播放过程中，显示带有下拉菜单的屏幕条形窗。



2 确保选择（点亮）的是 [TIME]。

3 切换时间信息。

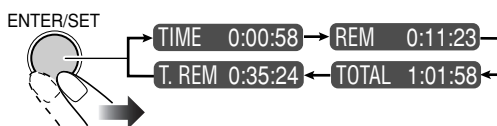

| | |
|---------------|------------------------------------|
| TIME | 当前章节 / 曲目已过播放时间（除 DVD 视频录制（VR）以外）。 |
| REM | 当前章节 / 曲目剩余播放时间（除 DVD 视频录制（VR）以外）。 |
| TOTAL | 碟片已过播放时间。 |
| T. REM | 碟片剩余播放时间。 |

想要关闭屏幕条形窗

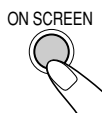

重复播放

• 另请参阅第 21 页。

1 在播放碟片（若为 SVCD/VCD 则不带 PBC 功能）的过程中显示完整的屏幕条形窗。

• 除 DVD 视频 / DVD 视频录制（VR）以外，在开始播放之前可以选择重复播放。

2 选择 [OFF]。

3 显示弹跳窗。



续下页

*¹ 仅适用于 UX-G60

4 选择所需的重复模式。

| | |
|-------|----------------------|
| A-B | 重复播放所需的部分（请参阅以下内容）。 |
| 标题 *1 | 重复播放当前的标题。 |
| 组 | 重复播放当前的组。 |
| 全曲 | 重复播放碟片（除 DVD 以外）或程序。 |
| 章节 *2 | 重复播放当前的章节。 |
| 轨迹 *2 | 重复播放当前的曲目。 |
| 断 | 取消重复播放模式。 |

*1 在播放 DVD 视频录制（VR）碟片的过程中，“PG”字样出现，而在播放播放列表的过程中，“PL”字样出现。

*2 在进行程序播放和随机播放的过程中，“步进”字样出现。

5 完成设定。

ENTER/SET



A-B 重复

• 另请参阅第 21 页。

1 在播放中显示完整的屏幕条形窗。

2 选择 [OFF]。

3 显示弹跳窗。



4 选择“A-B”。

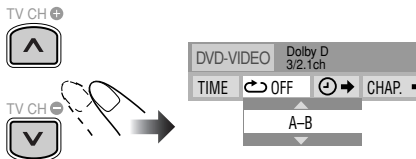

5 选择起始点（A）。

ENTER/SET



6 选择结束点（B）。

ENTER/SET



A-B 重复播放开始。被选的部分反复播放。

• 在按 ENTER/SET 键之前，可以使用 ►► 键搜索结束点。

想要取消 A-B 重复时，重复步骤 1 至 3，并在步骤 4 中选择“断”。

时间搜索

您可以用指定播放开始后经过多长时间的方法让播放直接移到某一指定点。

1 在播放碟片（若为 SVCD/VCD 则不带 PBC 功能）的过程中显示完整的屏幕条形窗。

• 除 DVD 视频 / DVD 视频录制（VR）以外，在开始播放之前可以使用时间搜索功能。

2 选择 []。

3 显示弹跳窗。



4 输入时间。

您可以用小时 / 分钟 / 秒为单位来指定时间。

例：

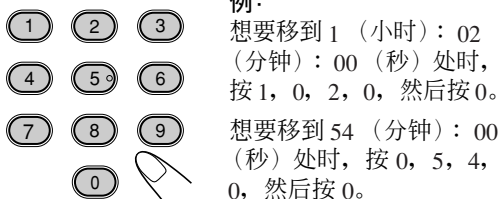

• 要求必须输入小时数（即使是“0”小时），但不需要输入末尾的零（上述例子当中最后两位数字）。

• 想要修正误输入时，按光标 < 删除最后输入的数字。

5 完成设定。

ENTER/SET



本机从指定的时间处起开始进行播放。

章节 / 曲目搜索

您可以搜索想要播放的章节（DVD 视频 / DVD 视频录制（VR））或曲目（DVD 音频 *3）的号码。

1 在播放中显示完整的屏幕条形窗。

2 选择 [CHAP.] 或 [TRACK.]。

3 显示弹跳窗。



*3 仅适用于 UX-G60

4 输入所需的章节 / 曲目号码。

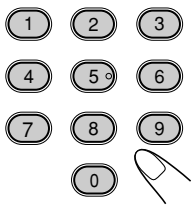

例：
 想要选择章节 / 曲目 5，按 5。
 想要选择章节 / 曲目 10，按 1，然后按 0。
 想要选择章节 / 曲目 15，按 1，然后按 5。
 想要选择章节 / 曲目 30，按 3，然后按 0。

• 想要修正误输入时，按数字键，直到所需的号码在弹跳窗中出现。

5 完成设定。

ENTER/SET



本机开始播放搜索到的章节或曲目。

可浏览性静止图像

该功能仅适用于 **UX-G60**。

仅对应 **DVD 音频**：在播放链接有可浏览性静止图像 (B.S.P.) 的曲目时，您可以选择 (翻页浏览) 欲让其 在电视屏幕上显示的静止图像。

• 如果曲目上链接有可浏览性静止图像 (B.S.P.)，它们一般会在播放的过程中自动依次显示。

1 在播放 DVD 音频时，显示完整的屏幕条形窗。

2 选择 **PAGE 1/5**。

3 显示弹跳窗。

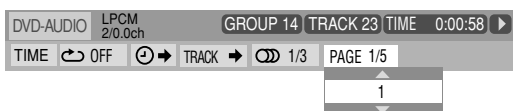

4 选择所需的静止图像。

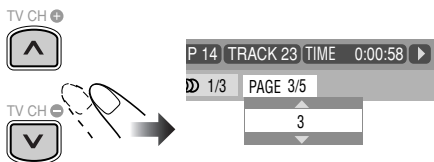

5 完成设定。

ENTER/SET



DVD-VR 格式的 DVD-R/-RW 碟片控制画面

当您唤出程序列表 (PG) 或播放列表 (PL) 时，控制画面会在电视屏幕上出现。

如何选择播放类型

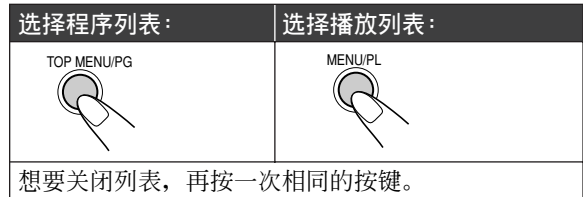

例：当选择程序列表时。

| 原来程序 | | | | |
|------|----------|----|-------|-------------------|
| No | Date | Ch | Time | Title |
| 1 | 03/12/06 | L | 12:15 | La fleur |
| 2 | 09/12/06 | L | 23:05 | The last struggle |
| 3 | 18/12/06 | L | 08:17 | free flyer |
| 4 | 20/12/06 | L | 07:47 | BOOM! |
| 5 | 25/12/06 | L | 19:38 | Mr. Lawrence |
| 6 | 28/12/06 | L | 14:20 | Satisfy U |

例：当选择播放列表时。

| 播放列表 | | | | |
|------|----------|------|---------|---------------|
| No | Date | Chap | Length | Title |
| 1 | 03/12/06 | 002 | 0:23:24 | Nebula G. |
| 2 | 15/12/06 | 004 | 1:04:39 | CDJ |
| 3 | 24/12/06 | 013 | 0:41:26 | Secret Garden |
| 4 | 27/12/06 | 017 | 0:09:08 | S. Walker |

- ① 序号
- ② 录制日期
- ③ 录制声道
- ④ 录制时间
- ⑤ 标题
- ⑥ 亮条 (当前选择的项目)
- ⑦ 含有的章节数
- ⑧ 播放时间

选择列表中的项目并开始播放

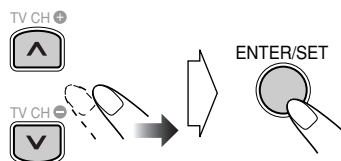

音频 / 视频文件操作

下列碟片 / 文件只能在 UX-G60 上播放：

- DVD 音频, WMA, ASF, 特版 DivX
- USB 大容量储存等级装置中的文件

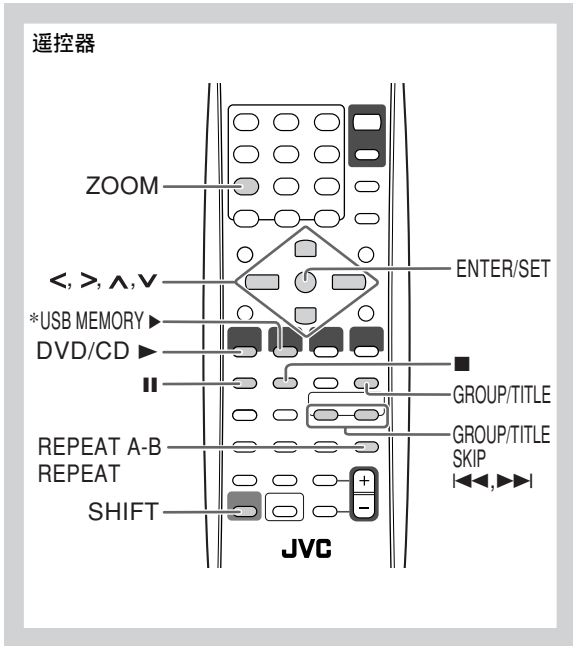

在控制画面上进行操作



您可以通过控制画面选择并播放所需播放的 MP3/WMA*/JPEG/MPEG-1/MPEG-2/ASF*/DivX 文件。

对应 MP3/WMA*/JPEG/MPEG-1/MPEG-2/ASF*/DivX 文件的控制画面

当装载碟片或连接并选择刻录有 MP3, WMA*, JPEG, MPEG-1, MPEG-2, ASF* 或 DivX 文件的 USB 大容量储存等级装置* 时, 控制画面自动在电视机屏幕上出现。

例：当装载的是 MP3 碟片时。

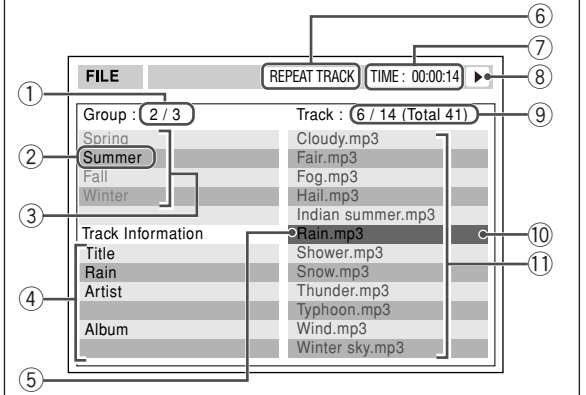

- ① 当前的组号码 / 总组数
- ② 当前的组
- ③ 组列表
- ④ 曲目信息 (ID3 标签 1.0 版本: 仅对应 MP3 和 WMA*)
- ⑤ 当前的曲目
- ⑥ 重复播放的设置
- ⑦ 当前曲目已经播放过的时间 (除 JPEG 文件以外)
- ⑧ 操作模式图标
- ⑨ 当前的曲号 / 当前组里的曲目总数 (装载的碟片上的曲目总数)
- ⑩ 亮条
- ⑪ 曲目列表

- 如果碟片或装置上刻录有不同类型的文件 (MP3, WMA*, JPEG, MPEG-1, MPEG-2, ASF* 和 DivX), 选择所要播放的文件类型 (请参阅第 35 页)。

如何在组列表和曲目列表之间移动亮条

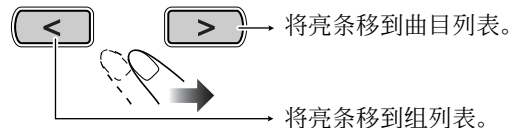



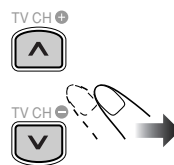

如何选择列表上的项目



将亮条移到所需的项目。

- 如果在播放 MP3, WMA* 文件或 DVD 视频录制 (VR) (PG/PL) 碟片的过程中, 移到亮条, 所选曲目开始自动播放。

如何开始播放

| | |
|--|--|
| 对应 JPEG: | |
|  | 被选曲目（静止图像）开始播放，直到您将其换掉。 |
| DVD/CD  USB  *1 | 根据当前的播放源，按其中一个按键。 开始幻灯式播放。 每个曲目（静止图像）在屏幕上显示大约 3 秒钟，然后一个接一个地往下播放。 |
| 对应其他文件： | |
|  | 被选曲目开始播放。 • 按 DVD/CD ► 键或者 USB MEMORY ► 键 *1 也开始播放。 |

- 当您开始欣赏 JPEG/MPEG-1/MPEG-2/ASF*1/DivX 曲目时，控制画面消失。
- 想要取消幻灯式播放而播放当前的静止图像时，按 **||** 键。

选择组：

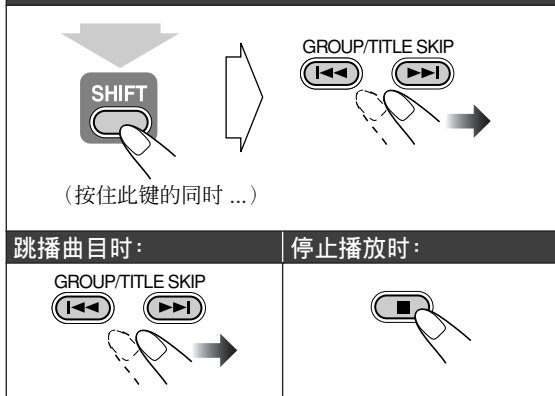

(按住此键的同时 ...)

- 按 GROUP/TITLE 键后，您可以通过按数字键直接选取组（除 DVD 视频录制（VR）碟片以外）。

如何重复播放 MP3 或 WMA*1 文件

在播放的过程中或开始播放前 ...



如何幻灯式播放 JPEG

在播放的过程中或开始播放前 ...



重复播放 MPEG-1/MPEG-2/ASF*1/DivX 文件

在播放的过程中或开始播放前 ...



REP TRK*2 重复播放当前的曲目。

REP GRP 重复播放当前的组。

REP ALL 重复播放碟片。

*2 在程序播放和随机播放的过程中，“REP STEP”字样会代替该信息出现在屏幕上。

如何放大 JPEG 文件

- 在幻灯式播放的过程中不能放大静止图像。

1 在播放静止图像的过程中 ...

- 在幻灯式播放的过程中，按 **||** 键显示静止图像，然后 ...

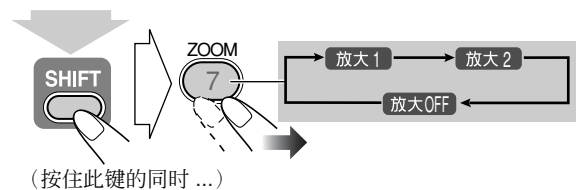

2 移动放大部位。

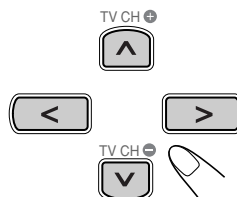

想要取消放大播放时，反复按 ZOOM 键（按住 SHIFT 键的同时）直到“放大 OFF”字样在电视屏幕上出现。

*1 仅适用于 UX-G60

高级磁带操作

遥控器

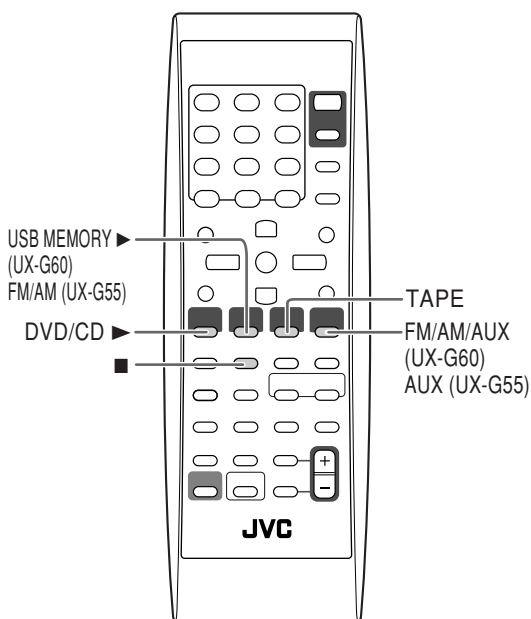

主机

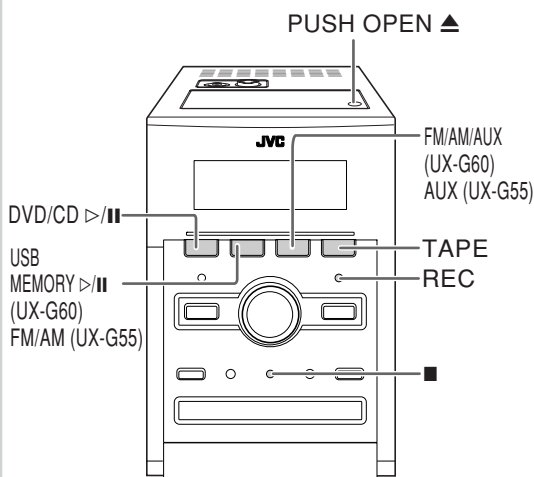

上图为 UX-G60。

重要说明

未经版权所有人同意而擅自复录或播放版权产品可能会构成非法行为。

录制磁带 **INFO**

可以使用 I 类磁带进行录音。

• 关于如何播放磁带，请参阅第 9 页。

1 插入一盒可以录音的盒式磁带。

推按 插入 关闭

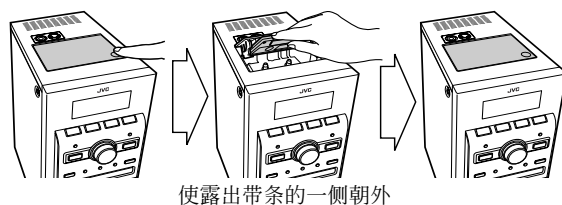

上图为 UX-G60。

2 选择并开始播放音源 — “FM”，“AM”，“DVD/CD”，“USB MEM*” 或 “AUX”。

• 在复录碟片或 USB 播放源时，还可以使用“同步复录”功能（请参阅第 29 页）。

3 开始录音。



在主机上

停止录音：

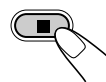

同步复录 INFO

您可以令播放和磁带录音同时开始并同时结束。

如何复录所有曲目

1 装载一张碟片或连接 USB 大容量储存等级装置 *1 并插入一盒可以录音的卡式带。

- 按 DVD/CD ► 键或 USB MEMORY ► 键 *1 选择当前播放源，然后按 ■ 键。

2 开始录音。



在主机上

本机会在录到磁带上的各曲目之间自动留出 4 秒钟的空白。

- 当播放 *2 或录音结束时，播放和复录同时停止。
- *2 对应 DVD 视频：当标题播放结束时。
- 当磁带播放到底时，播放和复录也会同时停止。

如何复录“实况”碟片

在录到磁带上的各曲目之间无法按意愿留出 4 秒钟的空白。

想要一气呵成录完所有曲目时，在按 REC 键之前先暂停播放（按 DVD/CD ► 键或 USB MEMORY ► 键 *1，然后按 ■ 键）。

如何录制程序播放

- 选择程序播放模式（并编排程序），但不要开始播放。
 - 按 REC 键开始录音。
- 当碟片播放停止时，录音会自动停止。

如何只复录喜欢的曲目

在欣赏碟片或 USB 大容量储存等级装置 *1 的过程中可以指定想要录的曲目（除 DVD 视频 / DVD 视频录制（VR）以外）。

1 开始播放碟片 / 文件。

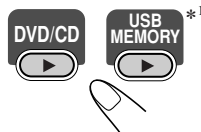

2 当播放您想要往磁带上录的曲目时 ...

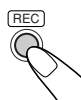

在主机上

播放返回到该首曲目的开始处，该曲目于是被录到磁带上。录完该曲后，播放和复录自动停止。

3 重复步骤 1 和 2 录制其他想要的曲目。

- 可以根据需要更换碟片。

如何保护录音内容

盒室磁带的背面有两个小的防抹片用来防止误抹或再录。

想要保护录音内容时，除去防抹片。



想再用防录磁带录音时，用胶带将小孔盖上。

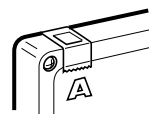

*1 仅适用于 UX-G60

欣赏卡拉 OK

遥控器

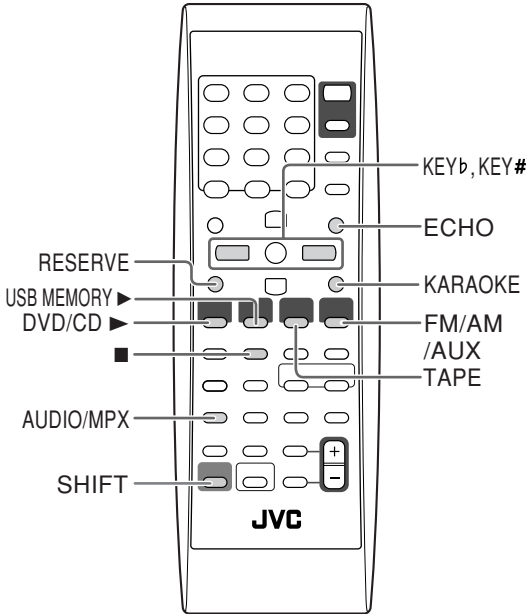

主机

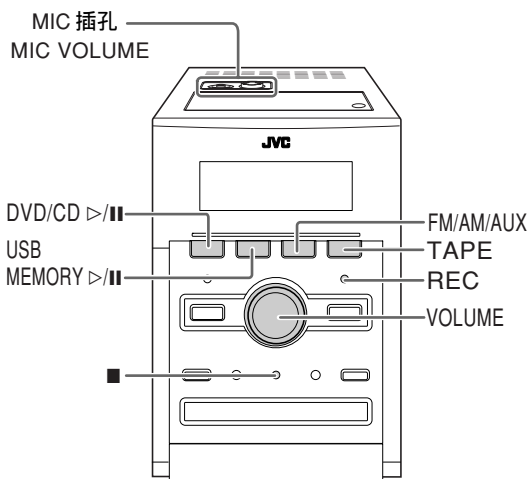

上图为 UX-G60。

注意

UX-G55 无该功能。

重要说明

在连接或卸下麦克风时，请务必将 MIC VOLUME 设定为 MIN。



在不使用的时候，切勿让麦克风一直保持在连接状态。

跟随唱 (卡拉 OK) INFO

如何使用卡拉 OK 碟片进行跟随唱

您可以使用卡拉 OK 碟片（除卡拉 OK CD 以外）来欣赏卡拉 OK。

- 通过按 REC 键，您可以录制自己的跟随唱（对应不带 PBC 功能的 SVCD/VCD）。

1 将 MIC VOLUME 转到 MIN。

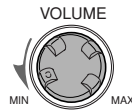

2 将麦克风（另购）连接到 MIC 插孔。

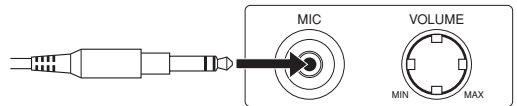

3 插入并开始播放卡拉 OK 碟片。

4 选择音频曲目。

AUDIOMPX



- 详细说明请参阅第 16 页的“选择音频曲目”。

5 对著麦克风歌唱。

6 调整 MIC VOLUME 和 VOLUME。

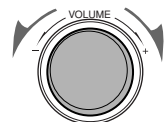
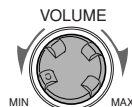

如何调整音调（仅碟片 / 文件播放）

1 启动音调控制。

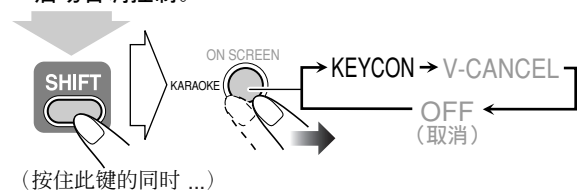

（按住此键的同时 ...）

2 调整音调

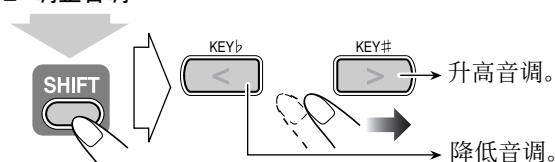

（按住此键的同时 ...）

- 在播放 DVD 音频 / DVD 视频录制 (VR) / MPEG-1/ MPEG-2/ASF/DivX 的过程中，音调控制功能无法启动。

想要关闭音调控制功能时，按 KARAOKE 键（在按住 SHIFT 键的同时）选择“OFF”。

在您的声音里增添回音效果

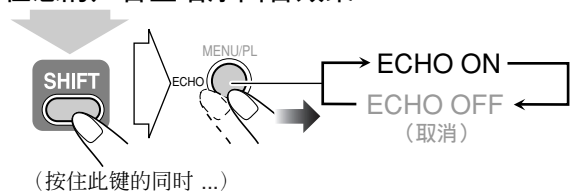

（按住此键的同时 ...）

如何使用立体声碟片 / 音频文件进行跟随唱 — 声音掩蔽

在播放立体声碟片或音频文件的过程中您可以欣赏卡拉 OK。

声音掩蔽模式可以消除除 DVD 音频和 DVD 视频录制 (VR) 以外的任何碟片里的领唱声。

1 将 MIC VOLUME 转到 MIN。

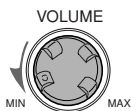

2 将麦克风（另购）连接到 MIC 插孔。

3 插入碟片并开始播放立体声碟片或音频文件。

DVD/CD USB

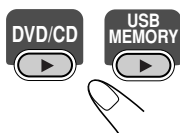

4 启动声音掩蔽。

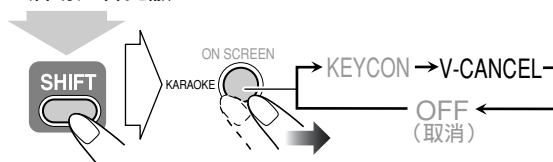

（按住此键的同时 ...）

5 对著麦克风歌唱。

6 调整 MIC VOLUME 和 VOLUME。



- 可以在声音里添加回音效果。

想要关闭声音掩蔽模式时，在步骤 4 中选择“OFF”。

麦克风混频

在播放任何音源的过程中您可以欣赏麦克风混频。

- 通过按 REC 键，您可以录制自己的跟随唱（除播放源为“TAPE”时以外）。

1 将 MIC VOLUME 转到 MIN。

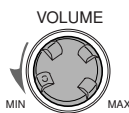

2 将麦克风（另购）连接到 MIC 插孔。

3 开始播放音源 — “FM”，“AM”，“DVD/CD”，“USB MEM”，“TAPE”或“AUX”。

4 对著麦克风歌唱。

5 调整 MIC VOLUME 和 VOLUME。



- 可以在声音里添加回音效果。在播放碟片的过程中，您还可以调整音调控制和添加回音效果。
- 当将“TAPE”选为播放源时，仅在磁带播放的过程中麦克风混频功能有效。

想要仅使用麦克风时，在步骤 3 中选择“AUX”，但不要开始播放。

预定卡拉 OK 歌曲



— 卡拉 OK 程序播放

您可以决定视盘机上标题或曲目的播放顺序。最多可以编排 12 个程序项目。

1 将播放源切换为“DVD/CD”。

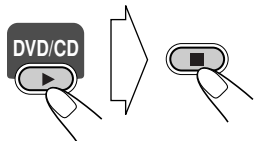

2 启动卡拉 OK 程序播放模式。

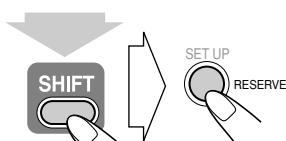

(按住此键的同时 ...)

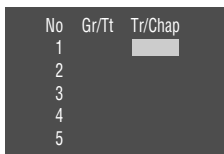

在电视屏幕上

• PRGM 指示灯在该模式过程中闪烁。

3 选择想要用于卡拉 OK 程序播放的歌曲。

依照下列顺序按数字键选择歌曲。

- ① 选择标题 / 组。
- ② 选择章节 / 曲目。

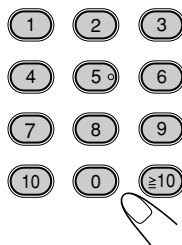

例：

想要选择预设号码 5，按 5。

想要选择预设号码 10，按 10。

想要选择预设号码 15，按 ≥ 10 , 1，然后按 5。

想要选择预设号码 30，按 ≥ 10 , 3，然后按 0。

4 开始播放。



开始按您编排的顺序进行播放。

如何确认编排的内容

在卡拉 OK 程序播放的过程中 ...

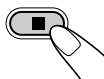

卡拉 OK 预定画面出现。

如何修改程序

当卡拉 OK 预定画面在电视机上出现时 ...

清除不想要的曲目：

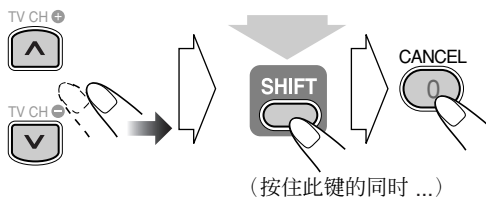

往程序里增加其他曲目：

重复步骤 3。

删除整个程序：

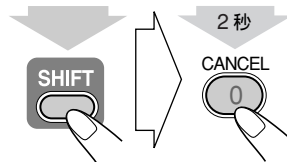

如何退出卡拉 OK 程序播放

在播放前或播放后 ...

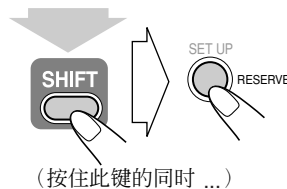

(按住此键的同时 ...)

在播放的过程中 ...

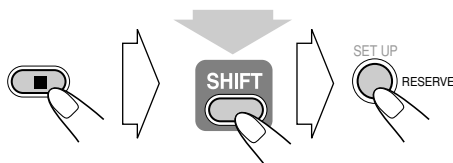

(按住此键的同时 ...)

定时器的操作

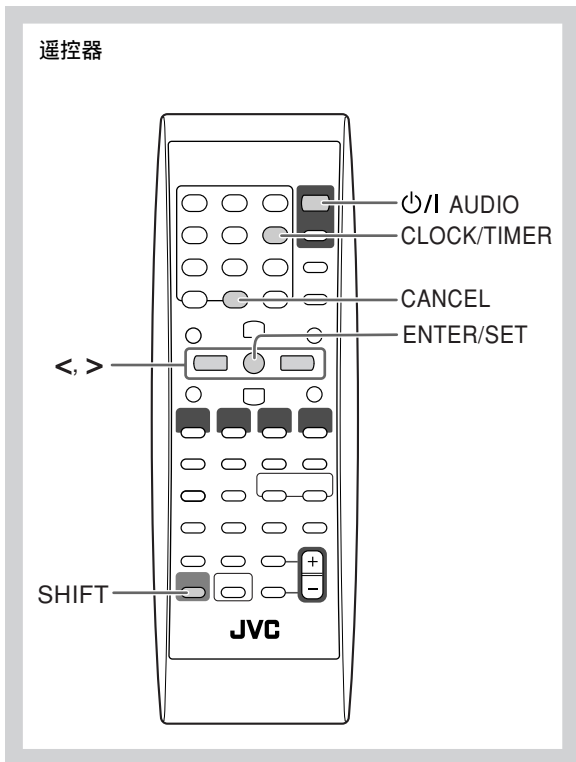

- 1 选择一种想要进行设定的定时器设定模式 — **DAILY 1** 启动时间, **DAILY 2** 启动时间, **DAILY 3** 启动时间, 或 **REC TMR** (录音定时器) 启动时间。

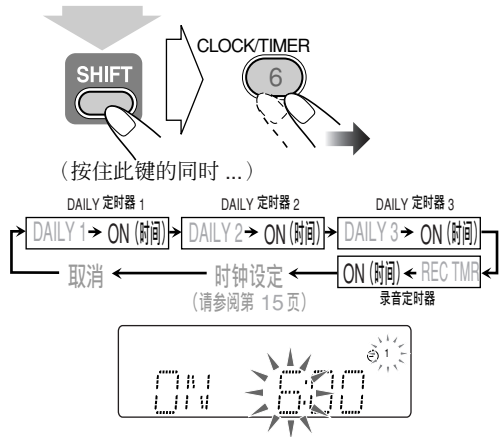

例：当选择日常定时器 1 设定模式时

- 如果时钟没有调整过, 请按 **CLOCK/TIMER** 键 (按住 **SHIFT** 键的同时) 使本机进入时钟设定模式。

- 2 根据需要进行定时器设定。

按下列顺序重复进行下述操作直到完成设定 —

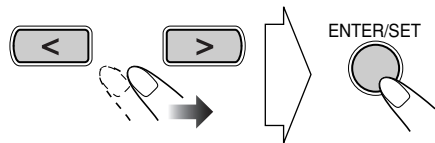

- ① 设定启动时间的小时值, 然后设定分钟值。
- ② 设定关闭时间的小时值, 然后设定分钟值。
- ③ 选择播放源 — “**TUNER FM**”, “**TUNER AM**”, “**TAPE**”, “**DISC**”, “**USB MEM***” 或 “**AUX**”。

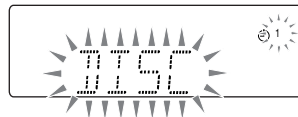

- ④ 对应 “**TUNER FM**” 和 “**TUNER AM**”：选择预设声道。
对应 “**DISC**”：选择标题 / 组号码, 然后选择章节 / 曲目号码。
对应 “**USB MEM***”：选择组号码, 然后选择曲目 / 文件号码。

设定定时器



通过使用日常定时器, 您可以被自己喜欢的音乐声唤醒。而通过使用录音定时器, 您可以让收音机节目自动录到磁带上。

您可以储存三种日常定时器设定和一种录音定时器设定模式; 但是, 您同时只能启动其中一种定时器。

- 想要退出定时器设定模式时, (按住 **SHIFT** 键的同时) 根据需要按 **CLOCK/TIMER** 键。
- 在操作的过程中想要修正误输入时, (按住 **SHIFT** 键的同时) 按 **CANCEL** 键。您可以返回到上一步骤。

本机出厂时日常定时器的初始设定为

- **DAILY 1**: 启动时间 (6:00) / 关闭时间 (8:00) / 音源 (TUNER FM 1) / 音量水平 (—)
- **DAILY 2**: 启动时间 (7:00) / 关闭时间 (9:00) / 音源 (TUNER FM 1) / 音量水平 (—)
- **DAILY 3**: 启动时间 (10:00) / 关闭时间 (12:00) / 音源 (TUNER FM 1) / 音量水平 (—)

续下页

* 仅适用于 UX-G60

⑤ 选择音量水平。

• 您可以调整音量水平 (“1”至“40”和“VOL --”)。

如果选择“VOL --”，音量将被设定成主机关机时所用的音量水平。

设定一旦完成，定时器的设定信息会依次显示。

• 带 PBC 功能的 VCD 启动时，该功能不适用。

对应录音定时器：

- ① 设定启动时间的小时值，然后设定分钟值。
- ② 设定关闭时间的小时值，然后设定分钟值。
- ③ 选择播放源 — “TUNER FM”，“TUNER AM”或“AUX”。
- ④ 对应“TUNER FM”和“TUNER AM”：选择预设声道。

设定一旦完成，定时器的设定信息会依次显示。本机已关闭时音量设定为上次的水平。

3 如果您设定了启动时间，本机会自动关闭（进入待机状态）。



日常定时器如何实际工作

日常定时器一旦设定，定时器指示灯 (⊕) 和定时器号码指示灯 (1/2/3) 便会在显示屏上点亮。如果不去手动关闭定时器（参阅下栏）或者启动另一种日常定时器，该日常定时器便会每天都在相同的时间启动。

当启动时间到来时

本机自动启动，调收至所指定的电台或播放装载碟片的指定章节或曲目，并在大约 30 秒钟之后逐渐将音量设定成预设水平。

• 在日常定时器启动的过程中，定时器指示灯 (⊕) 指示灯和定时器号码指示灯 (1/2/3) 在显示屏上闪烁。

当关闭时间到来时

本机停止播放并自动关机（进入待机状态）。

• 定时器的设定内容会保存在记忆体中，直到您将其改变。

日常定时器如何实际工作

录音定时器一旦设定，定时器 (⊕) 指示灯和 REC 指示灯便会在显示屏上点亮。

录音定时器仅工作一次。

当启动时间到来时

本机自动启动，调收指定的电台或将音源切换到“AUX”，并开始录音。

当关闭时间到来时

本机停止录音并自动关机（进入待机状态）。

• 定时器的设定内容会保存在记忆体中，直到您将其改变。

启动或关闭定时器

因为日常定时器每天都会相同的时间启动，在某些特殊的时候您可能需要将其取消。

如何取消定时器

1 选择要取消的定时器 (DAILY 1, DAILY 2 或 DAILY 3)。

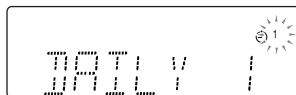
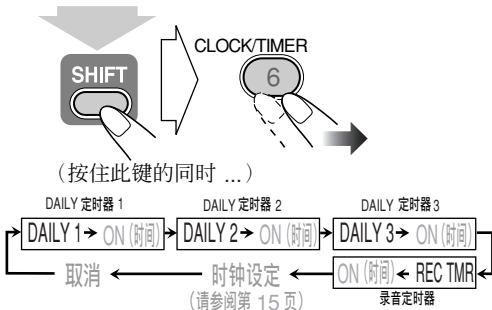

例：想要取消日常定时器 1 时

2 关闭所选的定时器。

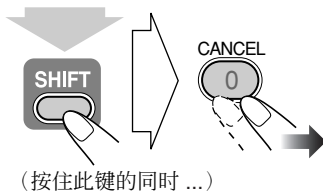

如何启动定时器

1 选择要启动的定时器 (DAILY 1, DAILY 2 或 DAILY 3)。

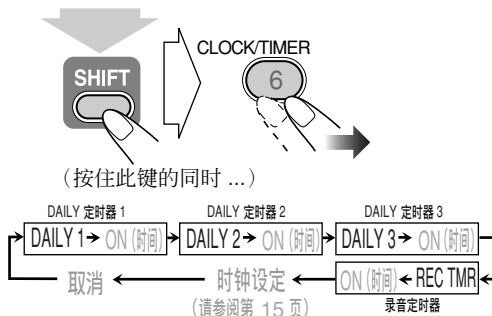

2 启动所选的定时器。

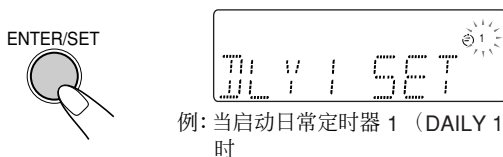

3 等到信息显示消失。

设置菜单的操作

INFO

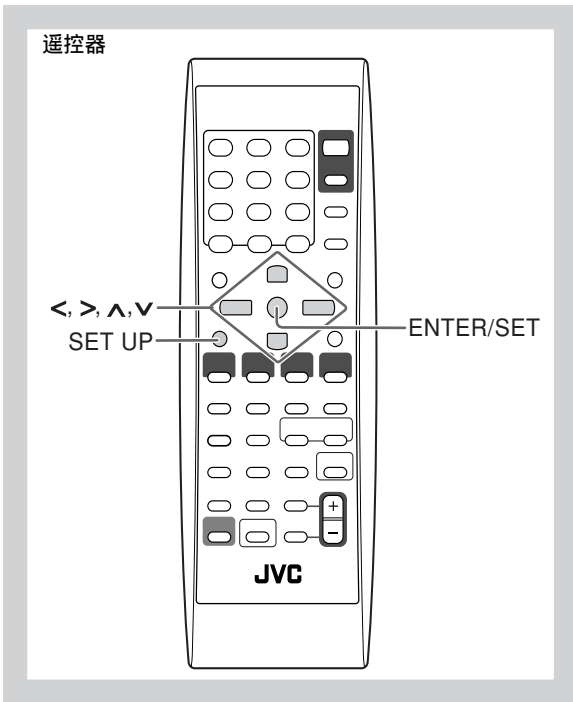

初始设定

在播放的过程中设定菜单无法启动。

1 按 SET UP 键。

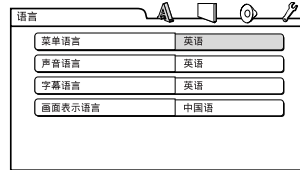

2 按 < (或 >) 选择菜单。

3 按 ^ (或 v) 移动到欲选择的项目。

4 按 ENTER/SET 键。

5 按 ^ (或 v) 选择项目，然后按 ENTER/SET 键。

- 关于语言菜单的信息，另请参阅第 42 页上的“语言代码一览表”。



如何关闭偏好设定画面

按 SET UP 键。

语言菜单

| 项目 | 内容 |
|--------|--------------------------------|
| 菜单语言 | 可以选择 DVD 视频的初始菜单语言。 |
| 声音语言 | 可以选择 DVD 视频的初始声音语言。 |
| 字幕语言 | 可以选择 DVD 视频的初始字幕语言。 |
| 画面表示语言 | 可以选择“英语”，“中国语”或“西班牙语”作为画面表示语言。 |

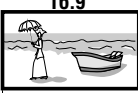
图像菜单

| 项目 | 内容 |
|---|---|
| 屏幕类型    | 在播放宽银幕电视机用 DVD 视频碟片时，您可以对应自己的电视机来选择屏幕类型。 16:9/16:9 多制式 (宽银幕) ：用于观赏宽银幕 (16:9) 电视机。 4:3 信箱屏幕 / 4:3 多制式信箱屏幕 (信箱屏幕转换) ：用于观赏普通 (4:3) 电视机。显示宽银幕图像时，该纵宽比不变，图像的宽度达到电视屏幕的宽度。 4:3 全景屏幕 / 4:3 多制式全景屏幕 (全景屏幕转换) ：用于观赏普通 (4:3) 电视机。显示宽银幕图像时，图像经过变焦使垂直方向充满整个电视屏幕，但左右边缘被切掉。 • 使用多颜色制式的电视机时，请选择 [多制式]。 |
| 图像来源 | 通过选择碟片内容的信号源类型，您可以获得最理想的图像品质。 自动 ：标准情况下选此项。本机会根据碟片信息来识别当前碟片里的图像种类（电影信号还是视频信号）。 电影 ：用于播放电影信号碟片。 视频 ：用于播放视频信号碟片。 |
| 映像存储器 | 您可以将屏幕保护功能设定成 通 或 断 。如果 5 分钟左右未进行任何操作，显示屏会变暗。 |
| 文件类型 | 您可以选择想要播放的文件类型。 音频 ：用于播放 MP3 和 WMA（仅适用于 UX-G60）文件。 静止图像 ：用于播放 JPEG 文件。 视频 ：用于播放 MPEG-1, MPEG-2, ASF（仅适用于 UX-G60）和 DivX 文件。 |



音频菜单

| 项目 | 内容 |
|--------|--|
| 数码音频输出 | 使用本机后面板上的 OPTICAL DIGITAL OUT 端子时，须正确设定此项。 PCM ：想要连接仅能解码线性 PCM 信号的音频设备时选此项。 DOLBY DIGITAL/PCM ：连接杜比数码解码器，或者内设杜比数码解码器的功率放大器时选此项。 光束/PCM ：连接 DTS 解码器，或者内设 DTS 解码器的功率放大器时选此项。 |
| 下行混合 | 当将“数码音频输出”设定成“PCM”时，本设定对数码音频输出信号有效。 杜比环绕 ：连接环绕声解码器时选此项。 立体声 ：连接立体声接收器，MD 播放机，电视机等设备时选此项。 |
| 动态范围控制 | 设定此选项以在中低音量下聆听以杜比数码格式录制的 DVD 视频。 自动 ：欣赏在全面动态范围下力度强劲的音响时选此项。 通 ：当您想充分应用压缩效果使低音量下的声音更清晰时选此项（午夜效果较好）。 |



其他菜单

| 项目 | 内容 |
|---------|--|
| 记忆播放 | 您可以选择记忆播放。 通 ：如果碟片一直放在托盘里，本机会从上次播放停止处起继续播放。 断 ：记忆播放功能关闭。 |
| 屏幕指南 | 启动或关闭屏幕指南。 |
| DivX 认证 | 本机有其自带的注册代码。 如有需要，您可以进行确认。 一旦您播放带有注册代码的碟片，本机的注册代码因版权保护将被改写。 |

附加信息

进一步掌握本机的性能

连接 (请参阅第 3 至 5 页)

- 确保天线导体不与任何其他端子, 连接状态下的导线或电源线接触。而且要使天线远离本机的金属元件, 连接状态下的导线和电源线。否则会引起接收不良。
- 仅可使用与本机后面板扬声器端子上所标示的阻抗相同的扬声器。
- 为了防止引起电视机色彩失真, 扬声器已经过磁性屏蔽处理。但如果安装不当, 可能会引起电视机色彩失真。因此, 在安装扬声器时, 请注意下列事项。
 - 若要将扬声器安装在电视机附近, 在安装之前请关闭电视机的主电源开关, 或拔下电源插头。然后, 至少等待 30 分钟之后再打开电视机的主电源开关。
 - 尽管按照上述方法去做, 有些电视机还是会受到影响。此种情况下, 请将扬声器移离电视机。

日常操作 — 播放 (请参阅第 7 至 11 页)

收听广播:

- 如果将一个新电台存储到一个已存有电台的号码里, 原来存储在那里的电台会被清除。
- 在拔下交流电源线或者发生断电时, 预设的电台将于数日内被清除。发生此种情况时, 请重新预设电台。

播放碟片 / 文件:

- 当将播放源切换为 DVD/CD 或 USB MEMORY 时, (仅适用于 UX-G60), 可能需要稍等片刻才能启动播放源。
- 某些 DVD, SVCD 或 VCD 碟片的实际操作方法可能会与本手册当中讲解的方法不一样, 其原因来自程序编制方式和碟片的结构, 而不是本机有故障。
- 本机可以最多识别单张碟片上 4 000 首曲目。此外, 本机每组最多可以识别 150 首曲目并且单碟最多识别 99 个组。
 - 如果文件夹中有不可播放的文件, 这些文件也会占用总文件数。
 - 不属于任何组的可播放文件归为 GROUP 1。
- 对应 DVD 视频录制 (VR) 播放 ...
 - 本机只能播放 UDF-Bridge 格式的碟片。
 - 关于 DVD 视频录制 (VR) 格式和播放列表的详细说明, 请参阅录音设备的使用手册。
 - 不能使用倒退慢动作播放, 程序播放或随机播放。
- 对应 MP3 或 WMA (仅适用于 UX-G60) 播放 ...
 - MP3/WMA 碟片需要比普通 CD 更长的读出时间。(原因来自组 / 文件结构的复杂性。)

- 有些 MP3/WMA 文件不能播放并被跳过。原因来自这些文件的录制程序和录制状态。
- 本机只能播放 ISO 9660 Level 1 或 Level 2 的碟片。
- 本机可以播放增设码为 <.mp3> 或 <.wma> (大小写字母均可) 的 MP3/WMA 文件。
- 在录制每个 MP3/WMA 文件时最好使用 44.1 kHz 的抽样频率和 128 kbps 的比特率。本机不能播放以低于 64 kbps 的比特率录制的文件。
- 对应 JPEG 文件播放 ...
 - 建议以 640 x 480 的分辨率来录制文件。(如果文件是以高于 640 x 480 的分辨率录制而成, 则该文件显示时需要花费较长的时间。)
 - 本机仅能播放基线 JPEG 文件*。
 - 不能播放逐行扫描 JPEG 文件* 或无损 JPEG 文件*。
 - * 基线 JPEG 格式: 用于数码相机, 互连网等。
 - 逐行扫描 JPEG 格式: 用于互连网。
 - 无损 JPEG 格式: 一种旧式文件格式, 现在很少使用。
 - 本机可以播放增设码为 <.jpg> 或 <.jpeg> (大小写字母均可) 的 JPEG 文件。
 - 本机可能无法正确播放用数码相机以外的其他装置录制的 JPEG 文件。
 - 在进行幻灯播放时, 不能使用放大播放功能。
- 对应 MPEG-1/MPEG-2 播放 ...
 - 流式格式应与 MPEG 系统 / 程序流相一致。
 - 建议最高分辨率为 720 x 576 像素 (25 fps) / 720 x 480 像素 (30 fps)。
 - 本机也支持分辨率为 352 x 576/480 x 576/352 x 288 像素 (25 fps) 和 352 x 480/480 x 480/352 x 240 像素 (30 fps) 的文件。
 - 文件格式应为 MP@ML (处于主水平的主文档文件) / SP@ML (处于主水平的简文档文件) / MP@LL (处于低水平的主文档文件)。
 - 音频流应与 MPEG1 Audio layer-2 或 MPEG2 Audio Layer-2 相一致。
- 对应 DivX 播放 ...
 - 本机只能播放 UDF-Bridge 格式的碟片。本机不支持“多边”文件。
 - 本机支持分辨率为 720 x 480 像素或更小 (30 fps) 及 720 x 576 像素或更小 (25 fps) 的 DivX 文件。
 - 音频流应与 MPEG1 Audio layer-2 或 MPEG Audio Layer-3 (MP3) 相一致。

- 本机可以播放增设为 <.divx> <.div> <.avi> (大小写字母均可) 的 DivX 文件。
- 本机不支持 GMC (全局动态画面压缩)。
- 以隔行扫描模式编码的文件可能无法正确播放。
- 您不能使用下列功能—单触重播, 慢动作播放, A-B 重复播放, 程序播放, 随机播放和屏幕操作。

对应 UX-G60 所播放的碟片 / 文件:

- 某些 DVD 音频不接受下行混合处理。当您播放该类碟片时, “LR ONLY” 字样会在显示屏上出现, 并且本机仅播放左前频道和右前频道的信号。
- 在播放以 MLP (莫瑞颠无损压缩; 一种无损的音频压缩格式, 可以完全再生 PCM 信号) 格式录制的 DVD 音频碟片时, 本机会将这些信号识别成线性 PCM 信号, 但在显示窗中不会有指示灯点亮。
- 在本机读取碟片的过程中, 将播放源切换为 USB MEMORY 可能导致本机继续播放 DVD/CD 播放源。在该种情况下, 按主机上的 ■ 键重新启动 USB 播放源。
- 以下功能不能应用于 USB 大容量储存等级装置上的文件:
 - 选择观赏角度 (第 17 页)
 - 特殊效果播放 (第 18 页)
 - 程序播放 (第 19 页)
 - A-B 重复 (第 21 页)
 - 时间搜索 (第 24 页)
- 对应 USB 大容量储存等级装置上文件的播放 ...
 - 在连接 USB 大容量储存等级装置时, 另请参阅该装置的使用手册。
 - 一次性连接一个 USB 大容量储存等级装置。切勿使用 USB 网络集线器。
 - 不能通过本机的 USB MEMORY 插孔为 USB 装置充电。
 - 在播放 USB 大容量储存等级装置上的文件时, 请不要卸下该装置。这可能损坏本机和该装置。
 - 使用本机的过程中, 对于 USB 大容量储存等级装置中数据的丢失, JVC 不负有任何责任。
 - 用 USB 导线连接时, 请使用长度小于 1 米的导线。
 - 本机与 USB 全速兼容 (与 USB 1.1 不兼容)。
 - 您可以在 USB 大容量储存等级装置上播放下列类型的文件 (最大数据传输率: 2 Mbps):
 - 音乐: MP3, WMA
 - 图像: JPEG
 - 影片: MPEG-1, MPEG-2, ASF, DivX (逐行扫描最大换帧率为 30 fps)

- 不能播放大于 2 千兆比特的文件。
- 在播放具有较大传输率的文件时, 图像或声音可能在播放的过程中丢失。
- 本机不能识别额定值为非 5 V 且不超过 500 mA 的 USB 大容量储存等级装置。
- 本机可能无法播放某些 USB 大容量储存等级装置且不支持 DRM (数字权限管理)。
- 本机可能无法播放某些文件即使该文件格式为上述所列格式。
- 对应 ASF 播放 ...
 - 本机可以播放增设为 <.asf> (大小写字母均可) 的 ASF 文件。
 - 本机支持支持分辨率为 352 x 288 像素或更小的 ASF 文件。
 - 由于文件特点, 数码相机 / 视频相机种类, 或刻录条件, 某些刻录文件不能播放。
 - 您不能使用下列功能—单触重播, 慢动作播放, A-B 重复播放, 程序播放和随机播放。

播放便携式音频装置:

- 如果自 AUX 插孔的声音信号太弱, 使 QP Link 不起作用, 自动待机可能关闭本机, 尽管您能听到扬声器发出的声音。
在该情况下, 调整组件扬声器的音量水平使本机可以正确检测声音信号。
- 在 QP Link 工作过程中, 从 “AUX” 切换至其他播放源时会暂时关闭 QP Link 功能。
在该情况下, 以下操作可以重新启动 QP Link 功能:
 - 按遥控器上的 QP LINK 键两次。
 - 从 AUX 插孔中拔出该组件, 然后再插上。
- 如果您按  / I 键 (待机 / 启动) 关闭本机或在 QP Link 功能工作过程中预设定时器关闭本机, 本机会暂时关闭 QP Link 功能。
在该情况下, 以下操作可以重新启动 QP Link 功能:
 - 当本机关闭后, 自 AUX 插孔的声音信号停止或大约 30 秒钟持续太弱。
 - 当您再次启动电源。
- 将组件连接至 AUX 插孔或断开连接时, QP Link 可能开始工作。这不是故障。

日常操作 — 调整声音和其他项目 (请参阅第 12 至 15 页)

调整声音：

- 本功能也控制头戴耳机发出的声音。

切换扫描模式 (仅适用于 UX-G60)：

- 在下列情况下不要切换成逐行扫描模式：
 - 如果您的电视机不支持逐行扫描视频输入。
 - 当您未使用分量视频导线将电视机与本机连接在一起时。

设定时钟：

- 在设定时钟之前“0:00”字样一直在显示屏上闪烁。
- 时钟每个月可能会快出或慢出 1 到 2 分钟。此种情况发生时，请重新设定时钟。

DVD/VCD 碟片的特殊操作 (请参阅第 16 至 18 页)

选择音频曲目：

- 某些 DVD 视频碟片在播放的过程中无法切换音频语言。

特殊效果播放：

- 在进行慢动作播放的过程中听不到声音。
- 在放大播放的过程中，图像可能看起来粗糙。

高级碟片操作 (请参阅第 19 至 25 页)

编排播放顺序 — 程序播放：

- 在编排项目的过程中 ...
如果您试图编排的项目其号码在碟片上不存在 (比如碟片上只有 12 首曲目，而您却选择曲目 14)，此种情况下您的输入将被忽视。

重复地播放：

- 在播放 DVD 视频时，可以在同一标题内进行 A-B 重复，而在播放其他碟片时，可以在同一曲目内进行 A-B 重复。

在屏幕上操作碟片：

- 对应视频录制 (VR) 格式的 DVD-R/RW 碟片，在屏幕条形窗中出现的是“PG”或“PL”，而不是“TITLE”。

音频 / 视频文件操作 (请参阅第 26 至 27 页)

在控制画面上进行操作：

- 在播放过程中，如果按遥控器上的 ON SCREEN 键，播放信息会出现在电视屏幕上。

高级磁带操作 (请参阅第 28 至 29 页)

录制磁带：

- 录音水平自动正确设定。因此您可以调整实际在听的声音而录音水平不会受此影响。

- 在卡式带的开头和结尾处存在一段不能录上音的先导带。因此在录 CD 或收音机节目时，先将先导带部分倒过去，这样才能保证录音内容完整无缺。

- 如果未插入盒式磁带便开始录音，“NO REC”字样会在显示屏上出现。如果插入的是防录磁带，“NO REC”字样会在显示屏上出现。

- 在复录碟片的过程中不能打开或关闭碟片托盘。

同步复录：

- 同步复录对于 MPEG-1, MPEG-2, ASF* 和 DivX 文件格式不起作用。

欣赏卡拉 OK (仅适用于 UX-G60) (请参阅第 30 至 32 页)

跟随唱 (卡拉 OK)：

- 除 DVD 视频录制 (VR) /DVD 音频 /MPEG-1 /MPEG-2/ASF/DivX 文件以外，选择“DVD/CD”或“USB MEMORY”作为播放源时，可以使用卡拉 OK 模式设定 (音调控制和声音掩蔽)。

- 当“NO DISC”或“NO DEVICE”字样在显示屏上出现时，即使播放源是“DVD/CD”或“USB MEMORY”也不能使用卡拉 OK 模式设定。

- 当更换播放源时，卡拉 OK 模式设定自动被取消。

- 当选择“DVD/CD”或“USB MEMORY”作为播放源，播放停止或暂停时不能使用麦克风。想要使用麦克风时，启动音调控制或声音掩蔽。

- 卡拉 OK 模式设定也适用于光纤数码输出信号。

- 当声音掩蔽模式启动时，3D Phonic 模式暂时被取消。
- 对于有些音乐碟片，声音掩蔽模式无法正常发挥功能。

- 当选择“FM”，“AM”或“AUX”作为播放源时也可以使用麦克风。当选择“TAPE”作为播放源时，仅在磁带播放的过程中可以使用麦克风。

定时器的操作 (请参阅第 33 至 34 页)

设定定时器：

- 在设定定时器时如果未正确地指定预设电台或曲目号码，当定时器启动时，将播放当前选择的电台或第一首曲目。

- 当拨下交流电源线或者发生断电时，定时器会被取消。此时必须首先设定时钟，然后再重新设定定时器。

- 如果将 DVD 视频设定为播放源，日常定时器可能无法正常工作。

定时器优先权：

- 在日常定时器开始播放所选的播放源后如果设定睡眠定时器，日常定时器会被取消。

设置菜单的操作（请参阅第 35 至 36 页）

一般问题：

- 如果菜单的上部和下部被切掉，可以调整电视机的画面尺寸控制器。

语言菜单：

- 如果碟片上未录制您为“菜单语言”，“声音语言”或“字幕语言”选择的语言，原始语言便被用作初始语言。

图像菜单 — 屏幕类型：

- 在播放碟片的过程中，尽管选择的是“4:3 全景屏幕 / 4:3 多制式全景屏幕”，屏幕尺寸却可能变成 4:3 信箱屏幕。这与碟片的录制方法有关。
- 当您为纵宽比为 4:3 的图像选择“16:9/16:9 多制式”时，图像会有轻微的改变，原因来自图像宽度的转换处理方式。

其他菜单 — 屏幕指南：

- 即使将本功能设定成“断”，设置菜单和屏幕条形窗也会显示（并被录制）。
不管其如何设定，字幕语言和图像放大信息总会出现在显示屏上。

保养

想要获得本机的最佳性能，须保持碟片，磁带和机器的清洁。

保养碟片

- 从盒中取出碟片时，轻按中央孔拿住边缘将其取出。
- 切勿触摸碟片的光亮面或将其弄弯。
- 碟片用后须放回盒中以防弯曲。
- 放回盒中时，小心不要划伤碟片的表面。
- 避免将碟片暴露在阳光直射，温度异常和潮湿之处。

如何清洁碟片：

用软布从中心到边缘直线擦拭碟片。

保养磁带

- 如果磁带盒中的带条松弛，可将铅笔插入到其中一个卷带筒内，通过卷绕的方法将松弛的带条卷紧。
– 如果带条松弛，可能会拉长，扯断或卡在磁带盒里。
- 小心不要触摸磁带的表面。
- 避免将磁带存放在下列场所 — 有灰尘的地方，受阳光直射或放热的地方，潮湿的地方，电视机或扬声器的上面，或者靠近磁场的地方。

如何保持最佳录音状态和播放的声音质量：

- 使用棉棒沾上酒精来清洁磁头，卷带轮和压带轮。
- 使用磁头消磁器（可到电器或音响商店购买）来为磁头消磁（在本机关机的状态下）。

清洁本机

- 可用软布擦去脏点。如果本机脏污严重，可用布沾上以水稀释后的中性洗涤剂彻底擦拭，然后用干布擦干净。
- 因为本机可能发生质量退化，引起破损或脱漆，因此要注意下列事项：
 - 切勿用硬布擦拭。
 - 切勿用力擦拭。
 - 切勿用稀释剂或苯擦拭。
 - 切勿向其喷射挥发物如杀虫剂。
 - 切勿让任何橡胶或塑料长时间与其接触。

如何取下扬声器网罩（仅适用于 UX-G60）：

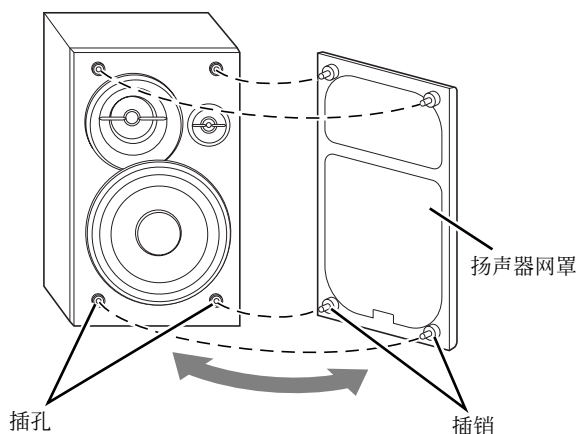

故障排除 ●●●●●●●●●●

一般问题：

在操作完成之前调整或设定的内容突然被取消。

⇒ 因为存在操作时限。请重新进行操作。

操作无法执行。

⇒ 可能因为外界电波干扰导致内设的微处理器发生故障。可按下交流电源线然后再插回去。

无法使用遥控器来操作本机。

⇒ 遥控器和遥控感应窗之间的通路被障碍物挡住。

⇒ 电池电量耗尽。

听不到声音。

⇒ 扬声器接线错误或松脱。

⇒ 连接了头戴耳机。

屏幕上不出图像。

⇒ 视频导线接线错误或松脱。

电视屏幕上不出图像，图像不清晰或图像分成两部分。

⇒ 本机所连接的电视机不支持逐行视频输入。

图像的左右边缘部分在屏幕上未显示出来。

⇒ 将“屏幕类型”选择成“4:3 信箱屏幕”（请参阅第 35 页）。

收音机的操作：

因噪音而导致节目听不清。

⇒ 天线接线错误或松脱。

⇒ AM 环形天线离本机太近。

⇒ FM 天线没有正确伸展和定位。

碟片 / 文件播放操作：

碟片无法播放。

⇒ 插入的碟片的区域代码不正确。（“RG ERROR”字样会在显示屏上出现。）

⇒ 碟片被颠倒置入。置入碟片时使标签面朝上放置。

无法显示 MP3 或 WMA* 碟片上的 ID3 标签。

⇒ ID3 标签有两种类型—版本 1 和版本 2。本机只能显示 ID3 标签当中的版本 1。

组和曲目无法按意愿播放。

⇒ 播放顺序是由组和曲目刻录时决定的。取决于写入时用的应用程序。

MP3, WMA*, JPEG, MPEG-1, MPEG-2, ASF* 或 DivX 文件不能播放。

⇒ 碟片或 USB 大容量储存等级装置* 可能包括两种类型的曲目（MP3 或 WMA 文件和 JPEG 文件）。在该情况下，只能通过设定“文件类型”，播放被选文件（请参阅第 35 页）。

⇒ 您在本机读取碟片或 USB 大容量储存等级装置* 后改变了“文件类型”设定。在该情况下，重装碟片或卸下 USB 大容量储存等级装置* 并重新连接。

“NO AUDIO”字样出现。*

⇒ 本机不支持非法制作的 DVD 音频碟片。

“LR ONLY”字样出现。*

⇒ 某些 DVD 音频碟片不接受下行混合处理。当您播放这样的碟片时，本机仅播放左前频道和右前频道的信号。

碟片声音不连贯。

⇒ 碟片有划痕或脏污。

尽管您已经选择了初始字幕语言，但显示屏上不出字幕。

⇒ 某些 DVD 的录制程序决定不总是事先显示字幕。遇此情况时，可在开始播放之后按 SUBTITLE 键（请参阅第 17 页）。

声音语言与您选作初始声音语言两者不一样。

⇒ 某些 DVD 的录制程序决定不总是事先使用原始语言。遇此情况时，可在开始播放之后按 AUDIO/MPX 键（参阅第 16 页）。

碟片托盘打不开或关不上。

⇒ 交流电源线未插上。

⇒ 儿童锁正在使用中。“LOCKED”字样在显示窗中出现（参阅第 21 页）。

磁带的操作：

磁带舱打不开。

⇒ 在磁带播放过程中交流电源线的供电中断。启动本机。

QP Link 操作：

在便携式音频装置播放的过程中，即使定时器或您使本机进入待机状态，本机也会自动启动。

⇒ 在该情况下，关闭 QP Link 功能的装置或停止连接至 AUX 插孔的播放。

录音：

无法录音。

⇒ 盒式磁带背面的小防抹片被除掉。用胶带将小孔盖盖上。

定时器的操作：

日常定时器不工作。

⇒ 当启动时间到来时本机已处于启动状态。定时器只在本机关机时才会开始工作。

日常定时器不能使播放开始。

⇒ 装载的碟片是 DVD 视频。更换该碟片。

⇒ 在设定日常定时器时未输入标题 / 组号码和章节 / 曲目号码。当您想要使用日常定时器播放碟片时，不能省略这些步骤。

语言代码一览表

| | |
|----|--------|
| AA | 阿伐尔语 |
| AB | 阿布卡赞语 |
| AF | 南非公用语 |
| AM | 阿姆哈拉语 |
| AR | 阿拉伯语 |
| AS | 阿萨美斯语 |
| AY | 埃马拉语 |
| AZ | 阿塞拜疆语 |
| BA | 巴什克尔语 |
| BE | 白俄罗斯语 |
| BG | 保加利亚语 |
| BH | 加泰隆语 |
| BI | 科西嘉语 |
| BN | 孟加拉语 |
| BO | 藏语 |
| BR | 布列塔尼语 |
| CA | 加泰隆语 |
| CO | 科西嘉语 |
| CS | 捷克语 |
| CY | 威尔士语 |
| DA | 丹麦语 |
| DZ | 不丹语 |
| EL | 希腊语 |
| EO | 世界语 |
| ET | 爱沙尼亚语 |
| EU | 巴斯克语 |
| FA | 波斯语 |
| FI | 芬兰语 |
| FJ | 斐济语 |
| FO | 法劳塞语 |
| FY | 弗利茜安语 |
| GA | 爱尔兰语 |
| GD | 苏格兰语 |
| GL | 伽里茜安语 |
| GN | 瓜拉尼语 |
| GU | 古伽拉提语 |
| HA | 豪萨语 |
| HI | 印地语 |
| HR | 克罗地亚语 |
| HU | 匈牙利语 |
| HY | 亚美尼亚语 |
| IA | 英塔里古亚语 |
| IE | 英塔里古厄语 |
| IK | 英皮阿可语 |
| IN | 印度尼西亚语 |
| IS | 冰岛语 |
| IW | 西伯来语 |
| JI | 依地语 |

| | |
|----|------------|
| JW | 爪哇语 |
| KA | 格鲁吉亚语 |
| KK | 哈萨克语 |
| KL | 格陵兰语 |
| KM | 柬埔寨语 |
| KN | 肯那达语 |
| KO | 韩国语 (KOR) |
| KS | 克什米尔语 |
| KU | 库尔德语 |
| KY | 吉尔吉斯语 |
| LA | 拉丁语 |
| LN | 林嘎拉语 |
| LO | 老挝语 |
| LT | 立陶宛语 |
| LV | 拉托维亚语 |
| MG | 马尔加什语 |
| MI | 毛利语 |
| MK | 马其顿语 |
| ML | 马拉雅拉姆语 |
| MN | 蒙古语 |
| MO | 摩尔达维亚语 |
| MR | 马拉提语 |
| MS | 马来语 (MAY) |
| MT | 马尔他语 |
| MY | 缅甸语 |
| NA | 瑙鲁语 |
| NE | 尼泊尔语 |
| NL | 荷兰语 |
| NO | 挪威语 |
| OC | 奥希县语 |
| OM | (阿梵) 奥佬毛语 |
| OR | 奥里亚语 |
| PA | 潘伽比语 |
| PL | 波兰语 |
| PS | 普什图语 |
| PT | 葡萄牙语 |
| QU | 奇楚亚语 |
| RM | 利多罗曼语 |
| RN | 克伦蒂语 |
| RO | 罗马尼亚语 |
| RW | 肯牙旺达语 |
| SA | 梵语 |
| SD | 信德语 |
| SG | 桑篙语 |
| SH | 塞尔维亚—克罗地亚语 |
| SI | 僧伽罗语 |
| SK | 斯洛伐克语 |
| SL | 斯洛文尼亚语 |

| | |
|----|--------|
| SM | 萨摩亚语 |
| SN | 马绍纳语 |
| SO | 索马里语 |
| SQ | 阿尔巴尼亚语 |
| SR | 塞尔维亚语 |
| SS | 西斯瓦提语 |
| ST | 塞索托语 |
| SU | 苏丹语 |
| SV | 瑞典语 |
| SW | 斯瓦希里语 |
| TA | 泰米尔语 |
| TE | 泰卢固语 |
| TG | 塔吉克语 |
| TH | 泰语 |
| TI | 梯嘎林亚语 |
| TK | 土库曼语 |
| TL | 他加禄语 |
| TN | 塞茨瓦纳语 |
| TO | 汤加语 |
| TR | 土耳其语 |
| TS | 从咖语 |
| TT | 鞑鞑语 |
| TW | 图依语 |
| UK | 乌克兰语 |
| UR | 乌尔都语 |
| UZ | 乌兹别克语 |
| VI | 越南语 |
| VO | 沃拉普克语 |
| WO | 乌尔夫语 |
| XH | 考塞语 |
| YO | 约鲁巴语 |
| ZU | 组鲁语 |

OPTICAL DIGITAL OUT (光纤数码输出) 信号

| 播放碟片 / 文件 | 数码音频输出 | 输出信号 | | |
|--|--------|---|-----------------------------------|---------------------|
| | | 光束/PCM | DOLBY DIGITAL/PCM | PCM |
| DVD 视频 以 48 kHz, 16/20/24 比特线性 PCM 信号编码 以 96 kHz, 线性 PCM 信号编码 以杜比数码信号编码 以 DTS 信号编码 | | | 48 kHz, 16 比特线性 PCM* ² | |
| | | | 48 kHz, 16 比特线性 PCM | |
| | | | 杜比数码比特流 | 48 kHz, 16 比特线性 PCM |
| | | DTS 比特流 | 48 kHz, 16 比特线性 PCM | |
| DVD 音频 * ¹ 以 48/96/192 kHz, 16/20/24 比特线性 PCM 信号编码 以 44.1/88.2/176.4 kHz, 16/20/24 比特线性 PCM 信号编码 以杜比数码信号编码 以 DTS 信号编码 | | | 48 kHz, 16 比特线性 PCM | |
| | | | 44.1 kHz, 16 比特线性 PCM | |
| | | | 杜比数码比特流 | 48 kHz, 16 比特线性 PCM |
| | | DTS 比特流 | 48 kHz, 16 比特线性 PCM | |
| DVD-VR 格式的 DVD-R/-RW/-ROM 以 48 kHz, 16/20/24 比特线性 PCM 信号编码 以杜比数码信号编码 | | | 48 kHz, 16 比特线性 PCM* ² | |
| | | | 杜比数码比特流 | 48 kHz, 16 比特线性 PCM |
| SVCD, VCD, CD | | 44.1 kHz, 16 比特线性 PCM/48 kHz, 16 比特线性 PCM | | |
| 以 DTS 信号编码的 CD | | DTS 比特流 | 44.1 kHz, 16 比特线性 PCM | |
| MP3/WMA* ¹ /DivX 碟片 / 文件 | | 32/44.1/48 kHz, 16 比特线性 PCM | | |
| ASF* ¹ 碟片 / 文件 | | 32 kHz, 16 比特线性 PCM | | |

*¹仅适用于 UX-G60

*²在播放某些 DVD 时, 如果碟片为非防拷贝碟片, 自 OPTICAL DIGITAL OUT 端子输出的数码信号可能以 20 比特或 24 比特 (以其固有比特率) 的传输速率传递。

使用本遥控器操作 JVC 电视机

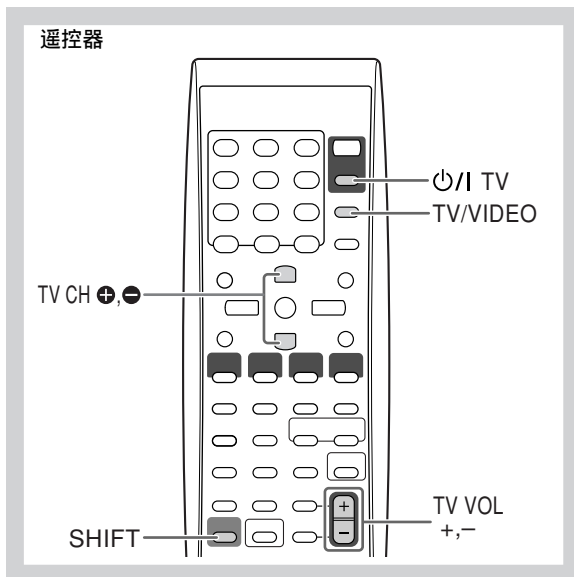

您可以使用本遥控器操作 JVC 电视机。

| | |
|----------|-------------|
| Power/TV | 打开 / 关闭电视机。 |
| TV/VIDEO | 切换输入模式。 |

在按住 SHIFT 键的同时按 ...

| | |
|-------------|-------|
| TV VOL +, - | 调整音量。 |
| TV CH +, - | 切换频道。 |

规格

功率放大器部分

CA-UXG60 (对应 UX-G60) /CA-UXG55 (对应 UX-G55)

输出功率:

CA-UXG60: 120 W (60 W + 60 W) 在 6 Ω 时 (10% THD)

CA-UXG55: 50 W (25 W + 25 W) 在 6 Ω 时 (10% THD)

音频输入 AUX: 500 mV/50 kΩ (在 “AUX LVL1”)
250 mV/50 kΩ (在 “AUX LVL2”)
125 mV/50 kΩ (在 “AUX LVL3”)

数码输出: OPTICAL DIGITAL OUT:

-21 dBm 至 -15 dBm (660 nm ± 30 nm)

数码输入: USB MEMORY (仅适用于 CA-UXG60)

视频输出:

颜色制式: NTSC 或 PAL (隔行 / 逐行 *)

VIDEO (复合): 1 V(p-p)/75 Ω

S-VIDEO: Y (亮度) 1 V(p-p)/75 Ω

C (色度, 脉冲)
NTSC 0.286 V(p-p)/75 Ω

PAL 0.3 V(p-p)/75 Ω

COMPONENT: (Y) 1 V(p-p)/75 Ω

(Pb/Pr) 0.7 V(p-p)/75 Ω

6 Ω -16 Ω

扬声器阻抗:

调谐器部分

FM 调收范围: 87.50 MHz-108.00 MHz

AM (MW) 调收范围:

531 kHz-1 710 kHz (在 9 kHz 间隔)

530 kHz-1 710 kHz (在 10 kHz 间隔)

磁带部分

频率响应: 60 Hz-14 000 Hz

晃动率: 0.15% (WRMS)

碟片 / 文件视盘机部分

可以播放的碟片:

DVD 视频 /DVD 音频 */CD/VCD/SVCD/CD-R/CD-

RW (CD/SVCD/VCD/MP3/WMA*/JPEG/MPEG-1/

MPEG-2/ASF*/DivX 格式)

DVD-R/RW (DVD 视频录制 (VR) /DVD 视频 /

MP3/WMA*/JPEG/MPEG-1/MPEG-2/ASF*/DivX 格式)

+R/+RW (DVD- 视频格式)

DVD-ROM (DVD 视频 /DivX 格式)

可以播放的文件:

MP3/WMA*/JPEG/MPEG-1/MPEG-2/ASF*/DivX 格式

动态范围: 80 dB

水平分辨率: 500 线

晃动率: 不可测量

一般数据

电源要求:

AC 110 V/AC 127V/AC 220 V/AC 230 V-240V ~

(可以使用电压选择器进行选择), 50 Hz/60 Hz

对应香港地区: AC 220 V ~, 50 Hz

电源消耗 (UX-G60/UX-G55):

125 W/65 W (在操作过程中)

14 W/11 W (在待机过程中)

3.5 W/3.5 W (处于待机减光器关闭模式)

体积 (大约): 170 mm x 250 mm x 342 mm
(宽 / 高 / 深)

重量 (大约): UX-G60: 5.7 kg/UX-G55: 4.7 kg

扬声器部分

SP-UXG63 (对应 UX-G60)

扬声器装置: 高音喇叭: 1.5 cm 圆顶 x 1

中音喇叭: 4 cm 圆锥 x 1

低音喇叭: 13.5 cm 圆锥 x 1

6 Ω

阻抗:

体积 (大约): 166 mm x 250 mm x 232 mm

(宽 / 高 / 深)

重量 (大约):

每个 2.8 kg

SP-UXG55 (对应 UX-G55)

扬声器装置: 10 cm 圆锥 x 1

阻抗: 6 Ω

体积 (大约): 145 mm x 250 mm x 200 mm

(宽 / 高 / 深)

重量 (大约):

每个 2 kg

附件

请参阅第 3 页。

设计和规格如有变更, 恕不另行通知。

- 由 Dolby Laboratories 授权制造。杜比 “Dolby”, “Pro Logic”, “MLP Lossless” 与双 D 标志是 Dolby Laboratories 的商标。
- “DTS” 和 “DTS2.0+Digital Out” 为数码影院音响公司的商标。
- “正版 DivX® Certified 产品” “播放所有版本具有标准 DivX® 媒体文件播放的 DivX® 视频 (包括 DivX® 6)” “DivX, DivX certified 和关联图标为 DivX, Inc. 公司商标, 版权所有, 翻印必究”。
- “正版 DivX® Ultra Certified 产品” “播放所有版本具有增强 DivX® 媒体文件和 DivX® 媒体格式播放的 DivX® 视频 (包括 DivX® 6)” “DivX, DivX Ultra Certified 和关联图标为 DivX, Inc. 公司商标, 版权所有, 翻印必究”。
- 除消费者在用于个人和非商业用途以外, 禁止以任何符合 MPEG-4 视觉标准的形式使用本产品。
- 本产品的防拷贝技术受美国专利和其他知识产权保护法的保护。任何使用本技术的行为必须经过 Macrovision 批准, 未经 Macrovision 特别批准时, 不可用于家用或其他私人之外的目的。使用本机时不可进行违规操作或分解。
“各位顾客请注意, 并非所有的高清晰度电视机均与本产品完全兼容, 并且可能引起图像失真。如果 525 或 625 逐行扫描图像出现问题, 建议用户将接线方式切换成 ‘标准清晰度’ 输出。如果电视机与 525p 和 625p 扫描制式的 DVD 视盘机之间出现兼容性问题, 请向弊公司的顾客服务中心咨询。”

部件索引

遥控器

| 按键 | 页 |
|-----------------------|---|
| ⓪/1 AUDIO | 25 7 |
| ⓪/1 TV | 26 43 |
| ■ | 15 10, 11, 18, 20, 27, 28, 29 |
| ▶▶, ◀◀ | 17 9, 10 |
| ▶▶, ◀◀ | 38 9, 10, 11, 20, 27 |
| ■ | 16 10, 18, 20, 27, 29 |
| ∧, ∨, >, <, ENTER/SET | 11 9, 11, 14, 15, 18, 23, 25, 27, 33, 34, 35 |
| ↶ (单触重播) | 36 18 |
| 3D PHONIC | 5 13 |
| AHB PRO | 20 12 |
| ANGLE | 7 17 |
| AUDIO/MPX | 19 16, 30 |
| AUDIO VOL +, - | 41 7, 13 |
| AUX (UX-G55) | 35 7, 10 |
| A.STANDBY | 24 15 |
| BASS/TREBLE | 43 13 |
| C.VOICE | 4 18 |
| CANCEL | 9 20, 34 |
| CLOCK/TIMER | 27 15, 33, 34 |
| DIMMER | 3 14 |
| DISPLAY | 30 15 |
| DVD/AUX LEVEL | 21 13 |
| DVD/CD ▶ | 14 7, 10, 27 |
| ECHO (UX-G60) | 32 31 |
| FADE MUTING | 42 12 |
| FM/PLAY MODE | 39 8, 19, 20 |
| FM/AM (UX-G55) | 13 7, 8, 28 |
| FM/AM/AUX (UX-G60) | 35 7, 8, 28 |
| GROUP/TITLE | 37 10, 27 |
| GROUP/TITLE SKIP | 38 10 |
| KARAOKE (UX-G60) | 33 31 |
| KEY b, # (UX-G60) | 11 31 |
| MENU/PL | 32 11, 25 |
| NTSC/PAL (UX-G55) | 29 14 |
| 数字键 | 1 9, 11, 18, 19, 24, 25 |
| ON SCREEN | 33 23 |
| PAGE (UX-G60) | 18 17 |
| QP LINK | 20 11 |
| REPEAT | 40 21 |
| REPEAT A-B | 40 21 |
| RESERVE (UX-G60) | 12 32 |
| RETURN | 8 11 |
| SCAN MODE (UX-G60) | 29 14 |
| SET UP | 12 35 |
| SHIFT | 22 10, 11, 13, 14, 15, 17, 18, 21, 27, 31, 32, 33, 34, 43 |
| SLEEP | 2 15 |
| SLOW ⊕, ⊖ | 17 18 |
| SOUND TURBO II | 23 12 |
| SUBTITLE | 18 17 |
| TAPE | 34 7 |
| TOP MENU/PG | 10 11, 25 |
| TV CH ⊕, ⊖ | 11 43 |
| TV VOL +, - | 41 43 |
| TV/VIDEO | 28 43 |
| USB MEMORY ▶ (UX-G60) | 13 7, 10, 27, 28, 29, 31 |
| VFP | 31 14 |
| ZOOM | 6 18, 27 |

主机

| 按键 | 页 |
|---------------------|-------------------------|
| ⓪/1 & STANDBY 灯 | 8 7 |
| ■ | 10 10, 21 |
| ▲ | 19 10, 21 |
| 3D-PHONIC | 17 13 |
| AUX (UX-G55) | 14 7 |
| AUX 插孔 | 21 5 |
| 磁带舱 | 13 9, 28 |
| 显示屏 | 3 6 |
| DISPLAY | 6 15 |
| DVD/CD ▶/■ | 5 7, 10, 27, 28, 29, 31 |
| FM/AM (UX-G55) | 4 7, 8, 28 |
| FM/AM/AUX (UX-G60) | 14 7, 8, 28 |
| MIC 插孔 (UX-G60) | 1 30, 31 |
| MIC VOLUME (UX-G60) | 12 30, 31 |

| | |
|-------------------------|-------------------------|
| PHONES | 11 7 |
| REC | 16 28, 29, 30 |
| 遥控器 | 2 5 |
| SOUND TURBO II | 7 12 |
| TAPE | 15 10 |
| ▶▶/UP, DOWN ◀◀ | 9/20 8, 20 |
| USB MEMORY 插孔 (UX-G60) | 22 5 |
| USB MEMORY ▶/■ (UX-G60) | 3 7, 10, 27, 28, 29, 31 |
| VOLUME +, - | 18 12, 30, 31 |

遥控器

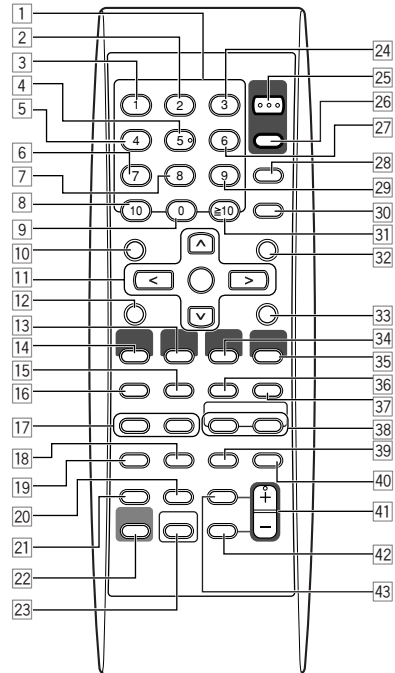

本遥控器也可操作 JVC 电视机 (请参阅第 43 页)。

主机

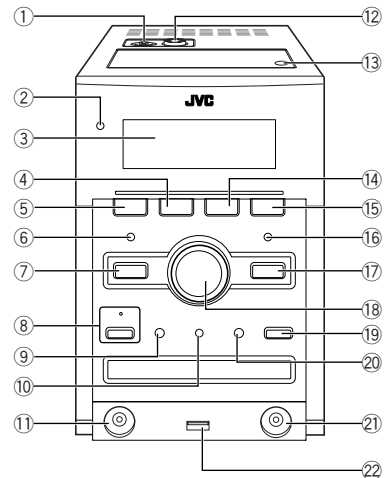

上图是 UX-G60。

主 (AC) 电源线路说明 (不适用于欧洲、美国、加拿大、澳洲及英国型号)

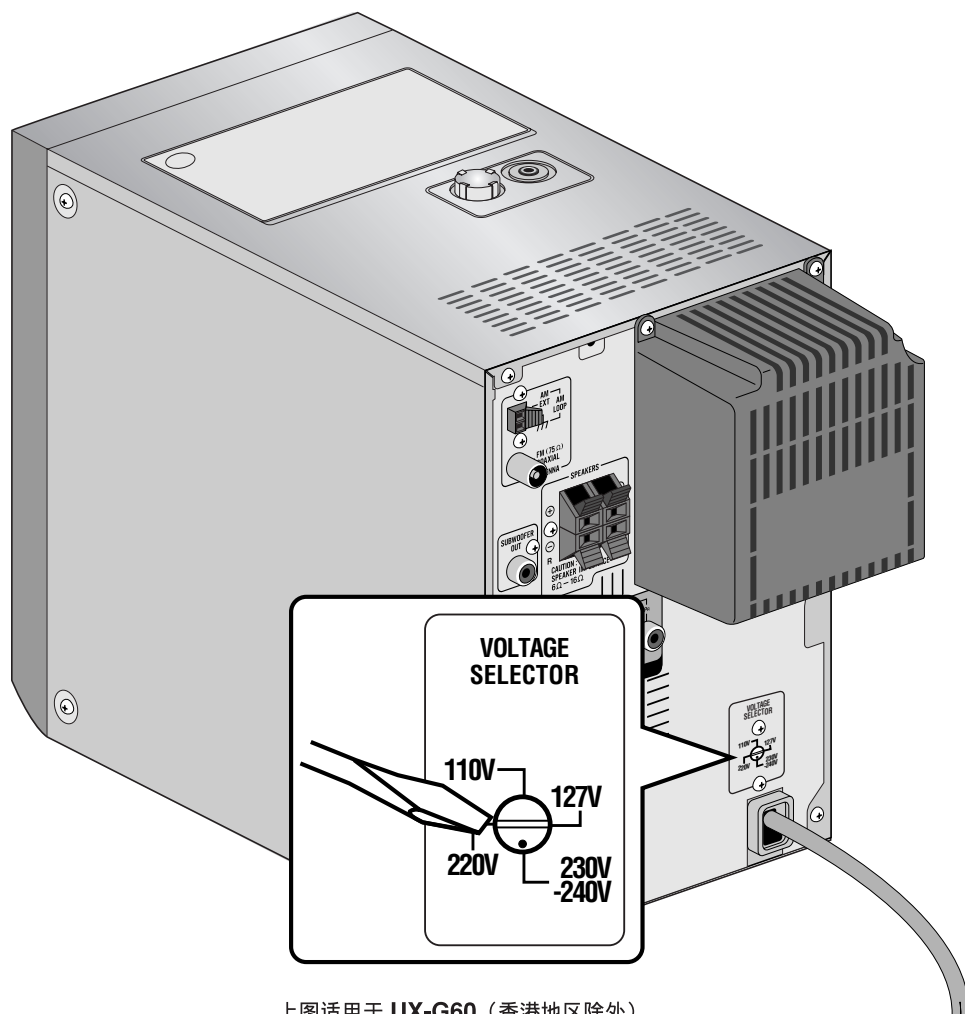

上图适用于 UX-G60 (香港地区除外)。

有关主(AC)电源线路的注意事项

接插电源以前，务请检查当地的主 (AC) 电源线路电压是否和位于本机外面的电压选择开关设定的位置一致。如果不一致，即重新设定电压选择开关使符合当地电压，以免损坏机器或引起火灾/触电的危险。

JVC

