

# Panasonic®

2.4 GHz 双子机数字无绳电话机



## 使用说明书

原型号：KX-TG2369CN

中国专用型号：  
HWDCD2468(2369)P/TSD

脉冲 / 音频拨号

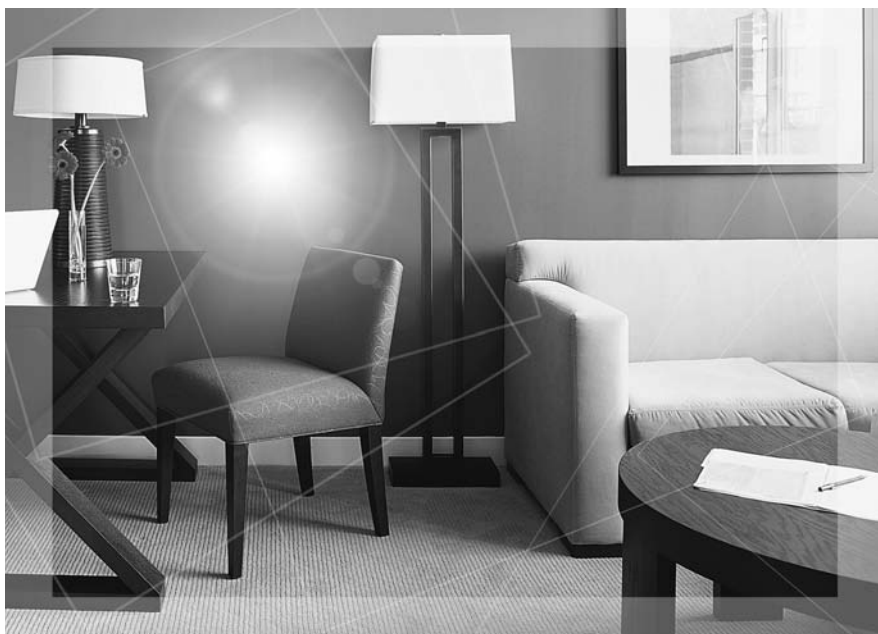

本话机可提供来电显示功能。要显示来电号码，您须到本地区电信部门申请来电显示服务。

**请在使用之前阅读本指南并妥善保管。**

**在初次使用电池之前应充电 6 小时。**

## 感谢您购买 Panasonic 无绳电话机。

来电显示功能需要申请加入电话公司的来电显示服务，才能显示主叫用户电话号码。

### 供您参考

序列号

购买日期

(可从话机底部找到)

经销商的名称和地址

### 附件 (包括在内)

交流电源适配器 (8 页)

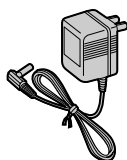

一个

电话线 (8 页)



一条

电池 (9 页)

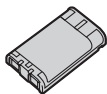

二个

子机后盖 (9 页)

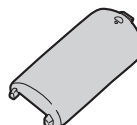

二个

皮带扣 (46 页)



二个

充电器 (8 页)

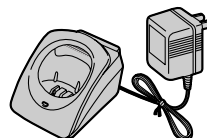

一个

## 为达到最佳性能

### 电池充电

子机由一个可再充电镍氢 (Ni-MH) 电池供电。  
在初次使用电池之前应充电 **6 小时** (9 页)。

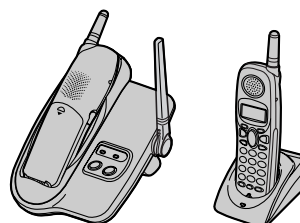

### 座机位置 / 噪音

子机与座机之间用超高频无线电波传递信号。为达到最远距离和无噪音干扰的使用效果，建议将座机置于：

远离电话机、个人电脑或微波炉等电器设备。

置于无障碍物（如墙）的高处和中心区。

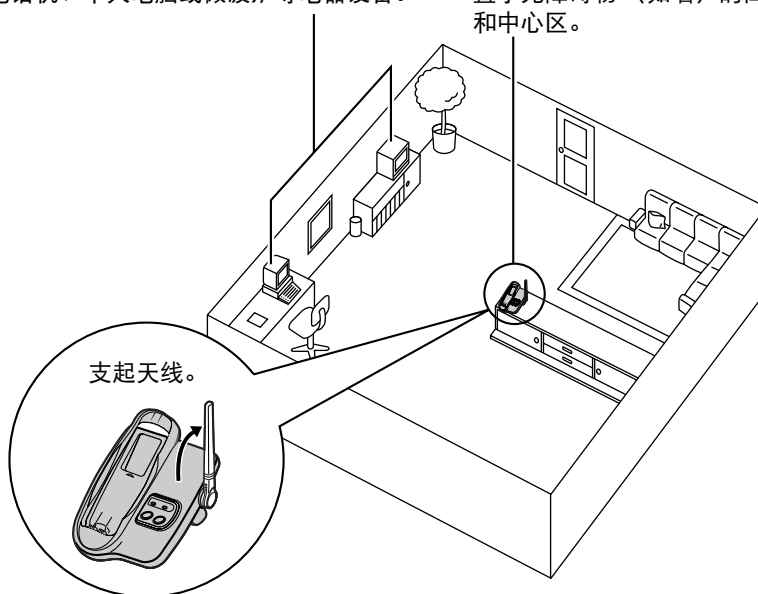

注：

- 如果附近有正在使用的微波炉或其他无绳电话机等电器设备，为防止产生噪音而干扰通话，请远离电器设备，靠近电话机座机。

# 目录

## 准备工作

|                |    |
|----------------|----|
| 控制键位置 .....    | 6  |
| 安装 .....       | 8  |
| 连接 .....       | 8  |
| 安装子机电池 .....   | 9  |
| 电池充电 .....     | 9  |
| 编程设定 .....     | 11 |
| 编程指南 .....     | 11 |
| 功能菜单 .....     | 12 |
| 日期和时间 .....    | 13 |
| 拨号方式 .....     | 14 |
| 线路方式 .....     | 14 |
| 自动应答 .....     | 15 |
| 铃声音量 .....     | 16 |
| 铃声音调 .....     | 17 |
| 液晶显示屏对比度 ..... | 17 |

## 基本操作

|                         |    |
|-------------------------|----|
| 拨打电话 .....              | 18 |
| 接听电话 .....              | 21 |
| 来电显示服务 .....            | 22 |
| 使用主叫用户名录 .....          | 23 |
| 查阅主叫用户名录 .....          | 23 |
| 从主叫用户名录里拨打<br>电话 .....  | 24 |
| 编辑主叫用户电话号码 .....        | 25 |
| 在电话簿中储存主叫用户<br>信息 ..... | 26 |
| 删除主叫用户信息 .....          | 27 |

## 高级操作

|                                      |    |
|--------------------------------------|----|
| 电话簿 .....                            | 28 |
| 储存名字和电话号码 .....                      | 28 |
| 从电话簿中拨号 .....                        | 30 |
| 链式拨号 .....                           | 31 |
| 在电话簿中编辑某一项 .....                     | 32 |
| 在电话簿中删除某一项 .....                     | 32 |
| 在电话簿中复制选项 .....                      | 33 |
| 内线通话 .....                           | 35 |
| 子机之间的呼叫 .....                        | 35 |
| 转接电话 .....                           | 36 |
| 电话会议 .....                           | 37 |
| 通话共享 .....                           | 37 |
| 特殊功能 .....                           | 38 |
| 子机定位 .....                           | 38 |
| 暂时音频拨号<br>（用于转盘或脉冲服务<br>用户） .....    | 38 |
| 静音功能 .....                           | 38 |
| 用于呼叫等待服务用户 .....                     | 38 |
| 使用暂停键<br>（用于 PBX 线路 /<br>长途电话） ..... | 39 |
| 闪断键 .....                            | 39 |
| 来电音调 .....                           | 40 |
| 按键音 .....                            | 40 |
| 拨号锁定 .....                           | 41 |
| 重新注册子机 .....                         | 43 |

## 目录

### 有用信息

|                               |    |
|-------------------------------|----|
| 壁挂安装 .....                    | 44 |
| 皮带扣 .....                     | 46 |
| 自选耳麦 .....                    | 46 |
| 直接命令 .....                    | 47 |
| 如果在您的显示屏上出现下述<br>信息 ... ..... | 48 |
| 故障排除 .....                    | 50 |
| 安全事项 .....                    | 53 |
| 技术规格 .....                    | 55 |

准备工作

基本操作

高级操作

有用信息

#### 重要提示：

在这些使用说明书中，**子机** 和 **座机** 被用来指示操作可在哪个话机上执行。

**子机**：用子机执行。

**座机**：用座机执行。

**子机和座机**：用子机和座机一起执行。

# 控制键位置

## 座机



## 子机

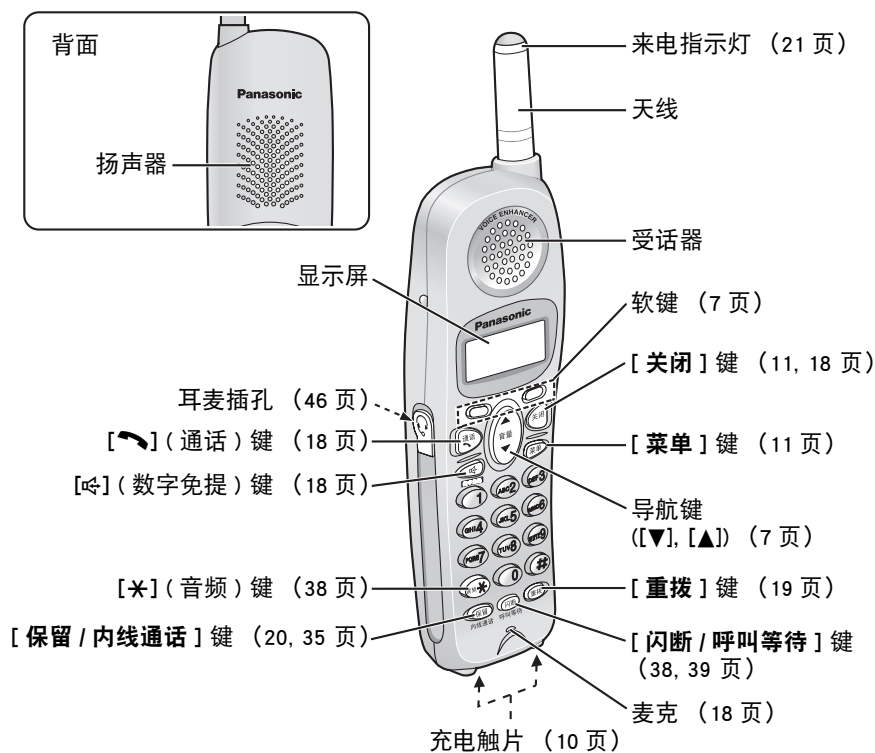

本话机包括两个子机和一个座机。所包括的子机已预先在工厂注册并分配了扩展号 1 和 2。

## 控制键位置

### 充电器

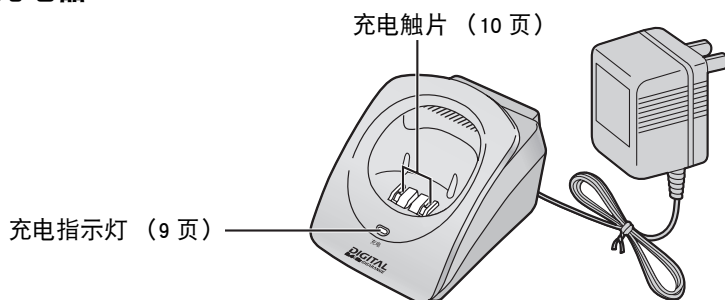

准备工作

### 子机软键

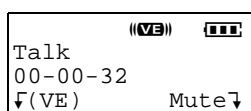

两个软键用来选择直接显示在每个键上部的功能。根据使用的状态，显示在这两个键上部的功能会改变。

在此样本显示中，“↓(VE)”和“Mute↓”显示在两个软键的上部。



按右边的软键选择静音“Mute↓”。

按左边的软键选择人性化声音接收系统“↓(VE)”。

- 当软键上部无功能名出现时，软键没有使用。

### 子机导航键



向上 [▲] 和向下 [▼] 翻功能菜单、主叫用户名录和电话簿。  
增加 [▲] 或减小 [▼] 子机铃声和受话器 / 扬声器音量。

在整本使用说明书中：

- 软键用显示在这两个键上部的内容表示。  
例如：“按 Mute 键。”表示“按 Mute↓ 下面的软键”。
- 导航键用箭头 [▼] 或 [▲] 表示。

## 安装

### 连接

#### 座机

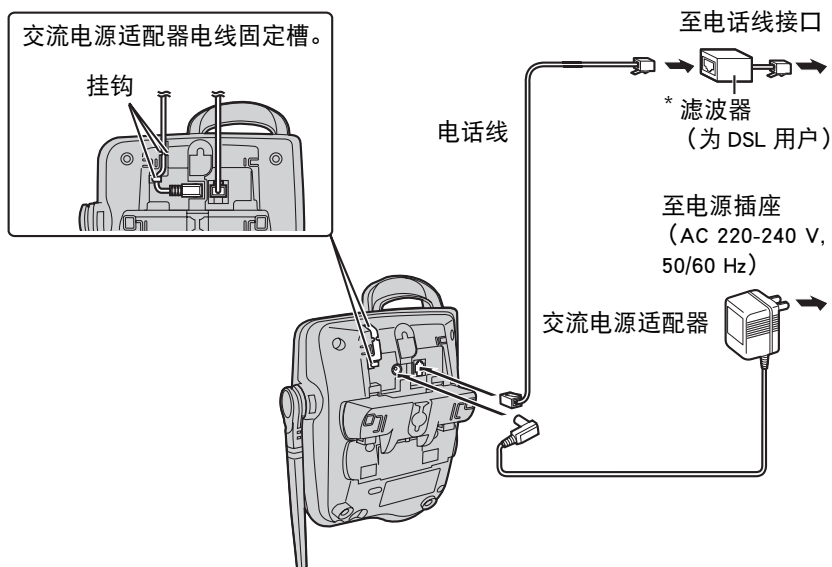

- 座机：只能使用 Panasonic 交流电源适配器 PQLV1CN。
  - 交流电源适配器必须始终接上。（使用时可能发热，这是正常现象。）
  - 如果本话机与不支持来电显示功能的 PBX 连接，您就不能获得来电显示服务。
  - 本话机在断电时不能工作。建议您连接一个普通电话机至同一条电话线或通过一个 T 型转接头至同一条电话线接口。
- \* 如本话机电话线连接 DSL 服务，通话时受话器或扬声器中可能会听到噪音或无法正确显示来电号码。我们建议在座机和电话线插口间，连接一个滤波器（联络您的 DSL 服务供应商）至电话线。

#### 充电器

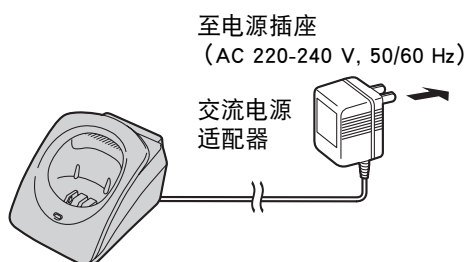

- 充电器：只能使用 Panasonic 交流电源适配器 KX-TCA1CN。
- 交流电源适配器必须始终接上。（使用时可能发热，这是正常现象。）



## 安装

### 安装子机电池

插入电池 (①)，并将它往下压直至扣在电池盒内 (②)。盖好后盖。

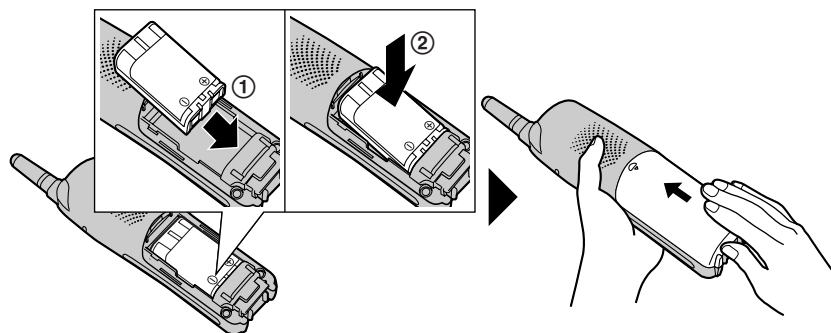

准备工作

### 更换电池:

紧按后盖上的槽口并箭头所示方向下拉。用新电池更换旧电池 (10 页)。盖好后使子机充电 6 小时。

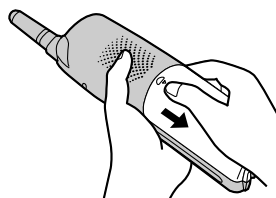

### 电池充电

将两子机放在座机和充电器上。在初次使用前充电 6 小时。

- 话机发出一声蜂鸣音，充电指示灯亮并显示“Charging (正在充电)”。
- 当电池被充足电时，显示“Charge completed (充电完成)”。



### 电池电量

您可在子机显示屏上确认电池电量。电池电量由右表所示的图标来表示。

| 显示提醒 | 电池电量 |
|------|------|
|      | 电量充足 |
|      | 中等电量 |
|      | 低电量  |
| (闪烁) | 需要充电 |
|      | 电量用完 |



## 安装

### 充电

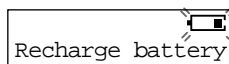

当出现下列情形之一时，要电池需要充电：

- 子机显示“Recharge battery（电池需要充电）”，
- “”闪烁，或
- 子机在使用时，断断续续地发出蜂鸣声。



- 当您给电池充电不足 15 分钟并从座机或充电器上拿起子机时，显示屏会持续显示“Recharge battery（电池需要充电）”并且 / 或者“”会闪烁。
- 如果电池电量已用完，当您将子机放在座机或充电器上时，子机就会显示“Charge for 6h（充电 6 小时）”和“”。除非电池已充电，否则子机将不工作。连续充电。

#### 电池更换：

如果您清洁过充电触片并使电池充足电，但在打几个电话后，显示“Recharge battery（电池需要充电）”并且 / 或者“”持续闪烁，或显示“Charge for 6h（充电 6 小时）”和“”，则电池可能需要更换。请更换一个新的 Panasonic HHR-P104 电池。要更换电池，参见第 9 页。

### 电池信息

当您的原装电池充足电后，您可预期有以下性能：

| 操作          | 工作时间    |
|-------------|---------|
| 处于使用（通话）状态  | 大约 5 小时 |
| 处于非使用（待机）状态 | 大约 11 天 |

- 一个充足电的电池将给您大约 5 小时的连续通话时间，使您的子机保持待机模式大约 11 天。只要子机脱离座机或充电器，即便未被使用，也将消耗电池电量。使子机脱离座机或充电器的时间越长，可能在子机上实际通话的时间就越短。实际电池性能由子机处于通话模式的频繁度和待机模式的频繁度共同决定。
- 每个月都用一块干的软布将子机、座机和充电器的充电触片清洁一次。如果话机受到油脂、灰尘或高湿度的影响，则应清洁得更勤一些。否则，电池可能不能正常充电。
- 如果电池已充足电，则在显示“Recharge battery（电池需要充电）”并且 / 或者“”闪烁以前，您不必将子机放在座机或充电器上。这样可以使电池寿命达到最高值。
- 如果您想始终保持电池充足电，就在不使用子机时将子机放在座机或充电器上。

## 编程设定

### 编程指南 **子机**

本话机有编程功能，可从显示屏上的功能菜单进行选择（12页）。

软键选择显示在每个软键上部的功能。

当显示“▼”或“▲”时，导航键可使菜单翻动。

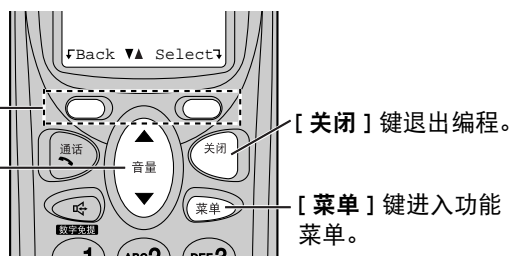

准备工作

### 如何从菜单中选择功能选项

确保子机和座机处于待机状态。必须靠近座机在脱离座机或充电器时操作子机。

#### 1 按 [菜单] 键。

- 显示主菜单（12页）。

#### 2 按 [▼] 或 [▲] 键翻至想要的选项。

Initial setting  
[Back ▼▲ Select]

#### 3 按 Select (选择) 键选择想要的选项。

[Back ▼▲ Select]

#### 4 如果该选项有子菜单，就选择菜单选项（12页）。重复步骤 2 和步骤 3 直到显示想要的选项。如果该选项没有子菜单，就转到步骤 5。

#### 5 按 [▼] 或 [▲] 键选择想要的设定，接着按 Save (保存) 键以保存您的设定。

- 会听到一个确认音，并且设定被保存。

[Back ▼▲ Save]

#### 6 按 [关闭] 键退出编程模式。

- 要回到前一菜单，按 Back (返回) 键或在显示“---(Go back)---”时按 Select (选择) 键。如果您在主菜单中按这一键，话机就会退出编程模式。
- 在编程完成后，显示将返回至主菜单或子菜单，这取决于所选择的选项位于哪一个菜单。（参见第 12 页的菜单表。）
- 您可以按 [关闭] 键，随时退出编程模式。
- 如果在 60 秒内仍未按任何键，子机将退出编程模式。
- 如果话机检测到故障，就会显示一个错误信息（48-49 页）并且 / 或者发出错误蜂鸣声。

## 编程设定

### 功能菜单 **子机**

您可使用下面的功能来定制您的话机。有关功能的详情，参见相应的页面。

- 在按[菜单]键之后，您也可直接通过按[0]至[9]和[\*]键编制菜单选项，而无需使用软键（47页）。



- 如果您使用其中一个子机编制日期和时间、拨号锁定、拨号方式、闪断时间或线路方式，您就不必再用另一个子机编制相同的选项。

## 编程设定

### 日期和时间 **子机**

您需要设定日期和时间以在主叫用户名录中显示来电收到的时间和日期。

1 按 [菜单] 键。

2 按 [▼] 或 [▲] 键翻至 “Date and time (日期和时间)”，接着按 **Select (选择)** 键。

Date and time  
[Back ▼▲ Select]

3 ① 给年、月和日的每一项输入两位数字。  
(例如: 要设定 2004 年 5 月 15 日, 输入 “04 05 15”。)

Date: 2004.12.31  
Time: 00:00  
Save

② 给时间 (小时和分钟) 输入 4 位数字。  
(例如: 要设定 21:30, 输入 “2130”。)

例如  
Date: 2004.05.15  
Time: 21:30  
Save

- 如果您输入了错误数字, 就按 [▼] 或 [▲] 键将光标移至不正确的数字。输入正确的数字。

4 按 **save (保存)** 键。

- 如果子机发出 3 声蜂鸣音, 则表示日期和时间设定不正确。从步骤 3 重新开始。

5 按 [关闭] 键。

在断电之后日期和时间可能会不正确。当 “Press MENU. (按菜单键)” 在子机显示屏上闪烁时, 调整日期和时间。

当 “Press MENU. (按菜单键)” 在子机显示屏上闪烁时, 要调节日期和时间:

按 [菜单] 键, 接着转到上述步骤 3。

要确认日期和时间, 重复上述步骤 1 和步骤 2。

- 显示当前的日期和时间。当结束时, 按 [关闭] 键。

准备工作

## 编程设定

### 拨号方式 **子机**

如果您有音频服务，就设定拨号方式为“Tone（音频）”。对于转盘或脉冲服务，设定为“Pulse（脉冲）”。出厂时预定为“Tone（音频）”。

1 按 [菜单] 键。

2 按 [▼] 或 [▲] 键翻至“Initial setting（初始设定）”，接着按 **Select（选择）** 键。

```
Initial setting
└Back ▼▲ Select┘
```

3 按 [▼] 或 [▲] 键翻至“Set tel line（设定电话线路）”，接着按 **Select（选择）** 键。

```
Set tel line
└Back ▼▲ Select┘
```

4 在“Set dial mode（设定拨号方式）”按 **Select（选择）** 键。

```
Set dial mode
└Back ▼▲ Select┘
```

5 按 [▼] 或 [▲] 键选择“Pulse（脉冲）”或“Tone（音频）”。

```
Set dial mode
:Tone
└Back ▼▲ Save┘
```

6 按 **save（保存）** 键，接着按 [关闭] 键。

### 线路方式 **子机**

线路方式预定为“B”，一般不需调整。如果在子机上的“Line in use（线路在使用中）”没有正确显示，表示线路选择方式不正确。设定线路方式为“A”。

1 按 [菜单] 键。

2 按 [▼] 或 [▲] 键翻至“Initial setting（初始设定）”，接着按 **Select（选择）** 键。

```
Initial setting
└Back ▼▲ Select┘
```

3 按 [▼] 或 [▲] 键翻至“Set tel line（设定电话线路）”，接着按 **Select（选择）** 键。

```
Set tel line
└Back ▼▲ Select┘
```

4 按 [▼] 或 [▲] 键翻至“Set line mode（设定线路方式）”，接着按 **Select（选择）** 键。

```
Set line mode
└Back ▼▲ Select┘
```

5 按 [▼] 或 [▲] 键选择“A”或“B”。

```
Set line mode
:B
└Back ▼▲ Save┘
```

6 按 **save（保存）** 键，接着按 [关闭] 键。

## 编程设定

### 自动应答 **子机**

自动应答功能允许您从座机或充电器上拿起子机直接接听电话。您不必按 [ ] 或 [ ] 键。出厂时预定为关闭 (OFF)。

1 按 [菜单] 键。

2 按 [▼] 或 [▲] 键翻至 “Initial setting (初始设定)”，接着按 **Select (选择)** 键。

```
Initial setting
┆Back ▼▲ Select┆
```

3 按 [▼] 或 [▲] 键翻至 “Auto talk (自动应答)”，接着按 **Select (选择)** 键。

```
Auto talk
┆Back ▼▲ Select┆
```

4 按 [▼] 或 [▲] 键选择 “On (打开)” 或 “Off (关闭)”。

```
Auto talk
:Off
┆Back ▼▲ Save┆
```

5 按 **Save (保存)** 键，接着按 [关闭] 键。

- 为方便您在拿起子机后查看来电信息，以回复来电，应将自动应答功能设为关闭。

准备工作

## 编程设定

### 铃声音量 **子机**

您可以将子机的铃声音量设为高音、中音、低音或关闭。出厂时预定为高音 (HIGH)。如果子机的铃声被关闭，子机对内线来电将以低音响铃，而对外线来电将不响铃。

1 按 [菜单] 键。

2 在“Ringer setting (铃声设定)”按 Select (选择) 键。

```
Ringer setting
┆Back ▼▲ Select┆
```

3 在“Ringer volume (铃声音量)”按 Select (选择) 键。

```
Ringer volume
┆Back ▼▲ Select┆
```

4 按 [▼] 或 [▲] 键选择想要的音量级别。

- 音量将改变并响铃。
- 每一步的数字表示音量的级别。
- 要将铃声关闭，反复按 [▼] 键直至显示“Off ? (关闭)”。

例如：高

```
Ringer volume
Low ■■■■■ High
┆Back ▼▲ Save┆
```

5 按 save (保存) 键。

- 如果子机铃声被关闭，在不使用时将显示“Ringer off (铃声关闭)”。
- 如果子机脱离座机或充电器，有未接电话 (23 页) 或拨号锁定被启动 (41 页) 时，“Ringer off (铃声关闭)”将不显示。
- 您可以在外线来电正在响铃的时候调整音量。在子机响铃的同时按 [▼] 或 [▲] 键。

#### 暂时关闭铃声

当外线来电，子机正在响铃时，您可以按 [关闭] 键暂时关闭铃声。在下次接收来电时，子机又恢复正常响铃。



## 编程设定

### 铃声音调 **子机**

您可以设定子机铃声使用 7 种振铃方式中的一种用于外线来电。“Tone 1 (音调 1)”至“Tone 3 (音调 3)”为铃声方式。“Melody 1 (曲调 1)”至“Melody 4 (曲调 4)”为曲调方式。出厂时预定为“Tone 1 (音调 1)”。

- 您不能改变内线来电的铃声音调。
- 如果您选择一种曲调铃声方式，在以下情况下，铃声将继续响几秒钟：
  - 主叫用户在您应答来电前挂断电话，或
  - 另一个人用连接在同一路上的其他电话应答来电。

1 按 [菜单] 键。

2 在“Ringer setting (铃声设定)”按 Select (选择) 键。

```
Ringer setting
┆Back ▼▲ Select┆
```

3 按 [▼] 或 [▲] 键翻至“Ringer tone (铃声音调)”，接着按 Select (选择) 键。

```
Ringer tone
┆Back ▼▲ Select┆
```

4 按 [▼] 或 [▲] 键选择想要的铃声音调。

- 子机将会响铃且铃声音调将改变。如果铃声音量已被关闭，子机将不响铃 (16 页)。
- 您也可以按 [1] 至 [7] 键选择铃声音调。

```
Ringer tone
1:Tone 1
┆Back ▼▲ Save┆
```

5 按 Save (保存) 键，接着按 [关闭] 键。

准备工作

### 液晶显示屏对比度 **子机**

有 6 级 LCD (液晶显示屏) 对比度。出厂时预定为“3 级”。

1 按 [菜单] 键。

2 按 [▼] 或 [▲] 键翻至“Initial setting (初始设定)”，接着按 Select (选择) 键。

```
Initial setting
┆Back ▼▲ Select┆
```

3 在“LCD contrast (LCD 对比度)”按 Select (选择) 键。

```
LCD contrast
┆Back ▼▲ Select┆
```

4 按 [▼] 或 [▲] 键选择想要的对比度。

- 对比度将改变。

```
例如：3 级
LCD contrast
Low ■■■ High
┆Back ▼▲ Save┆
```

5 按 Save (保存) 键，接着按 [关闭] 键。

## 拨打电话

- 1 按 [↶] 键。
  - 显示 “Talk (通话)”。
- 2 拨电话号码。
  - 显示所拨的号码。
  - 几秒钟后，显示屏将显示呼叫的时间长度。
- 3 要挂机，按 [关闭] 键或将子机放置于座机或充电器上。

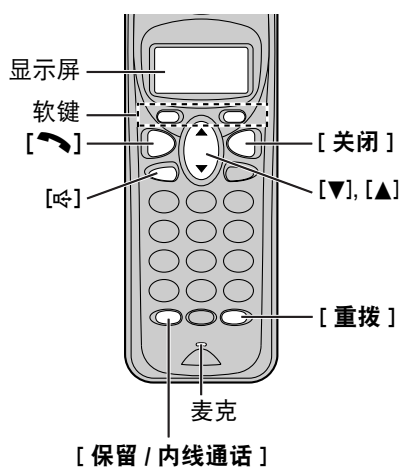

## 使用免提通话

- 1 按 [↵] 键。
  - 显示 “SP-phone (数字免提)”。
- 2 拨电话号码。
  - 显示所拨的号码。
  - 几秒钟后，显示屏将显示呼叫的时间长度。
- 3 对方答话时，对着麦克讲话。
- 4 要挂机，按 [关闭] 键或将子机放置于座机或充电器上。

### 免提数字式交互扬声器

为了更好的使用效果，请注意以下几点：

- 双方通话应在安静的房间进行。
- 如果您或对方很难听清，按 [▼] 键减小扬声器的音量。
- 用 [↶] 通话时，您可以按 [↵] 键转换到免提通话方式。按 [↶] 键可回到用受话器进行通话。

## 拨打电话

### 在确认已输入的号码后拨号

#### 1 输入一个电话号码。

- 如果拨错号，按 **Clear**（清除）键。输入正确的号码。
- 如果在拨号时需要暂停，在需要暂停的地方按 **Pause**（暂停）键（39 页）。
- 要取消，按 **[关闭]** 键。

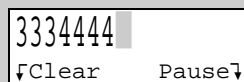

3334444  
↓Clear    Pause↓

#### 2 按 **[↶]** 或 **[📞]** 键。

#### 3 要挂机，按 **[关闭]** 键或将子机放置于座机或充电器上。

### 在通话时调整受话器 / 扬声器音量

受话器有 3 个音量级而扬声器有 6 个音量级。

要增大音量，按 **[▲]** 键。

要减小音量，按 **[▼]** 键。

- 显示屏显示当前的音量设定。
- 如果您试图在音量处于最高/最低级时增大/减小级别，子机将发出 3 声蜂鸣声。

例如：受话器音量：高  
扬声器音量：6 级



Volume  
Low ■■■■■ High  
↓(VE)            Mute↓

基本操作

### 重拨最后所拨的号码

按 **[↶]** 或 **[📞]** 键，接着按 **[重拨]** 键。

### 用重拨表进行重拨（记忆重拨）

最后 5 个所拨打的电话号码储存在重拨表中。

#### 1 按 **[重拨]** 键。

- 显示最后一次拨打的电话号码。

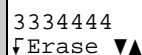

3334444  
↓Erase ▼▲

#### 2 按 **[▼]** 或 **[▲]** 键翻至想要的电话号码。

- 还可以按 **[重拨]** 键翻号码表。
- 要退出号码表，按 **[关闭]** 键。

#### 3 按 **[↶]** 或 **[📞]** 键。

- 要删除一个选项，翻至该选项，接着按 **Erase**（删除）键。
- 如果显示 “No items stored（选项无储存）”，则号码表是空的。

## 拨打电话

### 保留当前通话

1 在通话时按 [保留 / 内线通话] 键。

- 显示 “Line on hold. (线路保留)”。
- 要转接来电至另一个子机，参见第 36 页。

2 再按 [保留 / 内线通话] 键。

- 显示 “Hold (保留)”。
- 您可在来电被保留时搜索主叫用户名录或电话簿。要退出该名录，按 [关闭] 键。来电将继续保留。

返回至来电，按 [↶] 或 [📞] 键。

- 另一位子机使用者也可按 [↶] 或 [📞] 键接听来电。
- 如果其他电话机连接在同一线路上 (8 页)，您也可拿起其子机接听来电。
- 如果一个来电被保留的时间超过 6 分钟，将响起报警声，且来电指示灯将开始快速闪烁。再保留 4 分钟之后，来电将被挂断。

### 人性化声音接收系统

Panasonic 人性化声音接收系统澄清与您通话的人之间的声音，重新产生一个听起来更自然的声音，它更容易听清和明白。

人性化声音接收系统可被打开或关闭。出厂时预定为关闭 (OFF)。

- 根据您的电话线的状况和质量，这一功能可能加强存在的线路噪音。如果变得难于听清，就将这一功能关闭。

打开这一功能，在通话时按 (VE) 键。

- 显示 “(VE)”。
- 关闭这一功能，再次按 (VE) 键。  
“(VE)” 从显示屏消失。
- 在挂断电话后，开 / 关设定将被保留。

|          |      |        |
|----------|------|--------|
|          | (VE) | ■■■    |
| Talk     |      |        |
| 00-00-32 |      |        |
| ↓ (VE)   |      | Mute ↓ |

当子机不在使用中时，您也可通过如下的编程打开这一功能：

1. 按 [菜单] 键。
2. 按 [▼] 或 [▲] 键翻至 “Voice enhancer (人性化声音接收系统)”，接着按 Select (选择) 键。
3. 按 [▼] 或 [▲] 键选择 “On (打开)” 或 “Off (关闭)”。
4. 按 Save (保存) 键，接着按 [关闭] 键。

### 背景光液晶显示屏 / 发光子机键盘

当您按键或从座机或充电器上拿起子机后，子机显示屏和拨号键将亮几秒钟。在收到内线来电 / 外线来电时，它们也会发光。

## 接听电话

收到来电时，话机铃响，显示“Incoming call（来电）”，子机上的来电指示灯和座机上的使用中指示灯将快速闪烁。如果您申请了来电显示功能，参见第 22 页。

- 1 按 [接听] 或 [来电] 键。
  - 您也可按除 [▼]、[▲] 或 [关闭] 键之外的任意键接听电话。
- 2 要挂机，按 [关闭] 键或将子机放置于座机或充电器上。



基本操作

### 自动应答

如果自动应答功能被打开（15 页），您只需简单地从座机或充电器上拿起子机就可以接听电话。

### 暂时关闭铃声

当外线来电，子机正在响铃时，您可以按 [关闭] 键暂时关闭铃声。在下次接收来电时，子机又恢复正常响铃。

- 要转接来电至其他人，参见第 36 页。
- 如果铃声音量被关闭，话机将不响铃（16 页）。

## 来电显示服务

如果当地电信部门提供来电显示服务，本机可以支持此功能。如果您申请了来电显示功能，主叫方的电话号码将显示并记录在主叫用户名录中。

### 主叫用户识别信息如何显示

当电话进来时，话机将响铃并收到主叫用户识别信息。子机显示屏显示主叫用户的电话号码。\*

- 接听来电后，该显示屏将显示通话时间。

例如

5552223333

#### \* 私人名字显示

如果您收到一个与储存在电话簿中相同的电话号码，子机将显示储存在电话簿中的主叫用户的名字。

- 要使用这项功能，名字和电话号码必须储存在电话簿中（28页）。
- 如果两个子机对同一电话号码以不同的名字储存，每个子机将显示储存在其自身的电话簿中的名字。

例如

TINA ROBINSON  
5552223333

- 如果话机不接受主叫用户识别信息，将显示以下信息之一：

| 显示             | 意义                        |
|----------------|---------------------------|
| Out of area    | 主叫用户从一个不提供来电显示服务的区域打来的电话。 |
| Private caller | 主叫用户要求不显示他/她的信息。          |
| Long distance  | 主叫用户打的是长途电话。              |

- 根据同座机的无线电通信情况，子机可能在响铃后不立即显示主叫用户识别信息。
- 如果本话机与不支持来电显示功能的PBX连接，您就不能获得来电显示服务。
- 如果名字、时间/日期的显示服务适用于您的区域，显示屏将显示主叫用户的名字以及收到电话时的时间/日期。更多的信息请咨询您当地的电信部门。
- 您需要调整日期和时间，以便显示来电在主叫用户名录中被接受的时间和日期（13页）。

## 使用主叫用户名录

本话机可记录多达 30 个不同的来电信息并在主叫用户名录中储存这些信息。主叫用户名录是按最新来电至以前来电的顺序排列。当收到第 31 个电话时，第 1 个电话的信息被删除。

本话机还会告诉您在您外出或不能应答电话时，您有多少个未接电话。

子机在座机或充电器上

```

[1]
2 missed calls
Charging
    
```

① 显示屏显示未接电话的数目。

② 按 **Rcvd calls (已接电话)** 键来查阅记录在主叫用户名录的其它来电。

子机不在座机或充电器上

```

2 missed calls
Rcvd Phone
↓calls book ↓
    
```

①

- 如果在主叫用户名录中没有选项，将不显示“Rcvd calls (已接电话)”。
- 在查阅未接电话的条目后，“missed calls (未接电话)”将从显示屏消失。

②

### 查阅主叫用户名录 **子机**

**1** 按 **Rcvd calls (已接电话)**、**[▼]** 或 **[▲]** 键进入主叫用户名录。

例如：未接 2 次。

```

2 missed calls
Rcvd Phone
↓calls book ↓
    
```

**2** 要从最新来电开始搜索，按 **[▼]** 键。要从最久来电开始搜索，按 **[▲]** 键。

例如

```

5553334444
15:10 JUN.29
↓Erase Select↓
    
```

**3** 按 **[关闭]** 键退出该名录。

- 每个子机都有其自身的主叫用户名录。如果您在一个子机上查阅过主叫用户名录或接听过来电，相同的信息在另一个子机中将被显示为“missed (未接)”。
- 如果在 60 秒钟内您未按任何键，话机将退出主叫用户名录。

## 使用主叫用户名录

- 如果来电有名字信息，主叫用户的名字和电话号码被交替显示在第 23 页的步骤 2 中。如右图所示。

```
JACK SMITH
15:10 JUN.29
↓Erase Select↓
```

```
5553334444
15:10 JUN.29
↓Erase Select↓
```

- 如果在第 23 页的步骤 2 中的号码后显示一个箭头 (→)，表示整个电话号码未完全显示。按 [\*] 键查看剩余的号码或返回到前一显示。每次您按 [\*] 键，显示都会交替改变。

```
222333344445555→
15:10 JUN.29
↓Erase Select↓
```

```
↑ [*]
2223333444455556
666
↓Erase Select↓
```

### “√”意味着什么

“√”表示您已查阅过这一来电信息或已接听过电话。如果同一主叫用户再次来电，带“√”的来电条目将被新来电条目取代。

```
5553334444
15:10 JUN.29 √
```

### 如果一个主叫用户来电不止一次

将显示同一主叫用户来电的次数 (“x2”至“x9”)。最新一次来电的日期和时间将被记录。在查阅一个主叫用户的信息后，“x2”至“x9”将被“√”取代。

例如：来电 2 次。

```
5553215555
11:20 JUN.12 x2
```

## 从主叫用户名录里拨打电话 **子机**

1 按 Rcvd calls (已接电话)、[▼] 或 [▲] 键进入主叫用户名录。

2 按 [▼] 或 [▲] 键翻至想要的主叫用户。

3 按 [↶] 或 [↷] 键。

- 该电话号码被拨打。

- 在某些条件下，必须在拨打之前编辑号码 (25 页)。
- 如果主叫用户信息中无号码显示，您就不能从主叫用户名录中实现回叫。



## 使用主叫用户名录

### 编辑主叫用户电话号码 **子机**

您可以在主叫用户名录中编辑电话号码，用以回电或储存在电话簿中。

- 1** 按 **Rcvd calls** (已接电话)、**[▼]** 或 **[▲]** 键进入主叫用户名录。

```
2 missed calls
Rcvd      Phone
↓calls    book ↓
```

```
2 missed calls
▼▲=Scroll list
↓All erase
```

- 2** 按 **[▼]** 或 **[▲]** 键翻至想要的主叫用户。

```
5553215555
11:20 JAN.12
↓Erase  Select↓
```

- 3** 按 **Select** (选择) 键。

- 4** 按 **Edit** (编辑) 键。

```
5553215555
↓Edit      Save↓
```

- 5** 按需要在号码的起始处添加或删除数字。

- 要增加一位数字，输入一个数字。
- 要删除一位数字，按 **◀** 或 **[✕]** 键。

```
5553215555
↓◀ MENU=Save P↓
```

```
05553215555
↓◀ MENU=Save P↓
```

- 6** 要按所编辑的号码拨打电话，按 **[☎]** 或 **[☎]** 键。  
要在电话簿中储存所编辑的号码，按 **[菜单]** 键。

- 如果电话号码在储存时没有名字信息，从第 26 页的“在电话簿中储存主叫用户信息”中的步骤 4 的 (a) 开始继续。

- 步骤 5 中编辑的号码不会保存在主叫用户名录中。
- 如果拨号锁定功能被启动 (41 页)，您就不能编辑电话号码。

#### 在主叫用户名录中的一个电话号码的起始处快速添加或删除数字

- 按照上述步骤 1 和步骤 2 进行。
- 按需要在号码的起始处增加或删除数字。
  - 要增加一位数字，输入一个数字。
  - 要删除一位数字，按 **[✕]** 键。
- 要按所编辑的号码打电话，按 **[☎]** 或 **[☎]** 键。  
要在电话簿中储存所编辑的号码，按 **[菜单]** 键。

## 使用主叫用户名录

### 在电话簿中储存主叫用户信息 **子机**

在主叫用户名录中的主叫用户电话号码可储存在每个子机的电话簿中。

- 1** 按 **Rcvd calls** (已接电话)、**[▼]** 或 **[▲]** 键进入主叫用户名录。

```
2 missed calls
Rcvd      Phone
↓calls    book ↓
```

```
2 missed calls
▼▲=Scroll list
↓All erase
```

- 2** 按 **[▼]** 或 **[▲]** 键翻至想要的主叫用户。

```
5553215555
11:00 JAN.12 x3
↓Erase  Select↓
```

- 3** 按 **Select** (选择) 键。

- 如果该号码需要编辑, 参见第 25 页。

- 4** 按 **save** (保存) 键。

```
5553215555
↓Edit      Save↓
```

- (a) 如果没有主叫用户的名字信息, 将显示“Enter name (输入名字)”。

— 您可通过以下的步骤输入名字:

- (1) 输入名字 (29 页),
- (2) 按 **[▼]** 键, 并
- (3) 按 **Save** (保存) 键。

— 如果不需要名字, 按 **[▼]** 键, 接着按 **Save** (保存) 键。

- (b) 如果主叫用户已有名字信息, 该选项将被保存。

- 要继续储存其它选项, 从步骤 2 开始重复。
- 要退出编程模式, 按 **[关闭]** 键。

```
Enter name
█
▼=Next  ▶↓
```

```
CINDY TURNER
↓◀  ▼=Next  ▶↓
```

- 如果电话号码未显示或启动拨号锁定功能 (41 页), 您就不能在电话簿中储存主叫用户名录。

## 使用主叫用户名录

### 删除主叫用户信息 子机

#### 删除一个指定的主叫用户

- 1** 按 **Rcvd calls** (已接电话)、**[▼]** 或 **[▲]** 键进入主叫用户名录。

```
2 missed calls
Rcvd      Phone
↓calls   book ↓
```

```
2 missed calls
▼▲=Scroll list
↓All erase
```

- 2** 按 **[▼]** 或 **[▲]** 键翻至想要的主叫用户，接着按 **Erase** (删除) 键。

- 要删除其它选项，重复步骤 2。
- 要退出主叫用户名录，按 **[关闭]** 键。

```
8887776666
12:20 JAN.12
↓Erase Select↓
```

```
Erased
```

基本操作

#### 删除所有条目

在删除所有条目之前，确认您已查阅所有的未接电话。

- 1** 按 **Rcvd calls** (已接电话)、**[▼]** 或 **[▲]** 键进入主叫用户名录。

```
[1]
Rcvd      Phone
↓calls   book ↓
```

- 2** 按 **All erase** (全部删除) 键。

```
0 missed call
▼▲=Scroll list
↓All erase
```

- 3** 按 **Yes** (是) 键。

- 在您的主叫用户名录中的所有条目都被删除。

```
All erase?
↓No      Yes↓
```

```
All erased
```

- 要取消删除，在步骤 2 后按 **No** (否) 键。

## 电话簿

子机可以在电话簿中储存最多 30 个名字和电话号码。您可以从电话簿选择一个名字或电话号码，拨打电话，并从一个子机向另一个子机复制电话簿选项（33-34 页）。

### 储存名字和电话号码 **子机**

1 按 **Phone book**（电话簿）键。

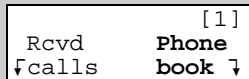

[1]  
Rcvd      **Phone**  
↓calls    **book** ↓

2 按 **Add**（添加）键。

- 显示屏将显示所储存的选项数目。

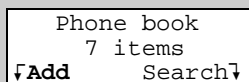

Phone book  
7 items  
↓Add      Search↓

3 用拨号键（[0]至[9]）输入一个最多 16 个字符的名字（29 页），接着按 [▼] 键。

- 如果不需要名字，按 [▼] 键并进入步骤 4。

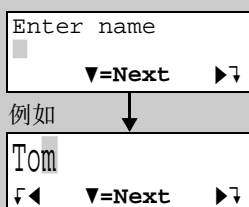

Enter name  
█  
▼=Next    ▶↓

例如



Tom  
↓◀    ▼=Next    ▶↓

4 输入电话号码，最多 32 位数字。

- 每次按 ◀ 键，都将删除一位数字。要删除所有数字，按住 ◀ 键。
- 如果在拨号时需要暂停，按 P 键。一个暂停被作为一位数字储存在电话号码中（39 页）。

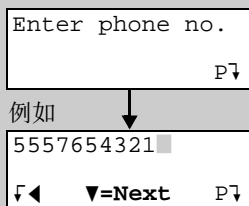

Enter phone no.  
P↓

例如

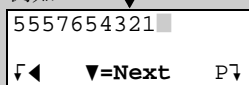

5557654321 █  
↓◀    ▼=Next    P↓

5 按 [▼] 键。

- 如果想要改变名字，按 **Edit**（编辑）键。显示屏返回至步骤 3。改变名字。
- 如果想要改变电话号码，按 [▲] 键。显示屏返回至步骤 4。改变号码。

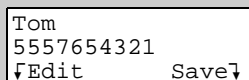

Tom  
5557654321  
↓Edit      Save↓

6 按 **save**（保存）键。

- 要继续储存其它选项，从步骤 2 开始重复。

7 按 [关闭] 键。

当拨号锁定功能被启动时（41 页），只有储存在电话簿中的号码可作为紧急号码进行拨号。

#### 储存一个紧急号码：

当在步骤 3 储存名字时，按 [1] 键以在名字的头输入 #（29 页）。

## 电话簿

- 要储存用于电话卡接入的号码（参见第 31 页的“链式拨号”），我们建议您在每个选项后都增加暂停。在号码内储存暂停将避免误拨（39 页）。所需的延迟时间将由您当地的电信公司决定。
- 如果拨号锁定功能被启动（41 页），您将不能储存名字和电话号码。

### 选择输入名字的字符

用拨号键输入名字。按每个键直到想要的字符被显示。

- 按每个键，选用下表所示的一个字符。

| 键   | 字符                                       | 键   | 字符                |
|-----|--|-----|-------------------|
| [1] | # & ' ( ) * , - . / 1                    | [6] | m n o M N O 6     |
| [2] | a b c A B C 2                            | [7] | p q r s P Q R S 7 |
| [3] | d e f D E F 3                            | [8] | t u v T U V 8     |
| [4] | g h i G H I 4                            | [9] | w x y z W X Y Z 9 |
| [5] | j k l J K L 5                            | [0] | 0 空格              |
| ◀   | 删除左边的字符。                                 |     |                   |
| ▶   | 向右移动光标。<br>(要用相同的数字键输入另一个字符，移动光标至下一个空格。) |     |                   |



例如，要输入“Tom”：

|                          |     |
|--------------------------|-----|
| 1 按 [8] 键四次。             | T   |
| 2 按 [6] 键三次，接着按 ▶ 键移动光标。 | To  |
| 3 按 [6] 键一次。             | Tom |

高级操作

### 如果您在输入名字或号码时出现错误

用 ◀ 键删除不正确的字符。每按一次 ◀ 键，将删除一个字符。重新输入正确的字符。要删除所有字符，按住 ◀ 键。

## 电话簿

### 从电话簿中拨号 **子机**

1 按 **Phone book** (电话簿) 键。

2 按 **Search** (搜索) 键。

```
Phone book
  7 items
┆Add      Search┆
```

3 翻至想要的选项。向下翻，按 [▼] 键。向上翻，按 [▲] 键。

```
0-9=Name search
▼▲=Scroll list
```

#### 电话簿选项按以下顺序进行分类：

|   |                    |
|---|--------------------|
| 1 | 字母表字母 (按字母顺序)      |
| 2 | 空格 & ' ( ) , - . / |
| 3 | 数字 0 至 9           |
| 4 | # *                |
| 5 | 电话号码 (如果无名字储存)     |

4 按 [↶] 或 [↷] 键。

- 拨打显示的电话号码。

```
Frank
4445555
┆Erase      Edit┆
```

- 如果在步骤 1 显示 “No items stored (选项无储存)”，电话簿是空的。
- 要退出电话簿，按 [关闭] 键。
- 要查阅超过 16 位数字长的电话号码，重复步骤 1 至 3，接着按 **Edit** (编辑) 键，然后按 [▼] 键。在结束时，按 [关闭] 键。
- 要快速搜索想要的选项，在步骤 1 后按 [▼] 或 [▲] 键。

#### 通过首字母搜索一个名字

1. 按 **Phone book** (电话簿) 键。

2. 按 **Search** (搜索) 键。

3. 按想要的名字的第一个字母的拨号键，直至显示带相同首字母的任何名字 (参见第 31 页的索引)。

例如：要寻找 “Frank”，重复按 [3] 键直到显示以 “F” 打头的第一个选项。

- 如果没有选项以您所选择的字母开头，将显示在下一个字母表索引的第一个选项。

4. 反复按 [▼] 键直到显示想要的名字。

## 电话簿

## 索引表

| 键   | 索引         | 键   | 索引            |
|-----|------------|-----|---------------|
| [1] | 符号, 1      | [6] | M, N, O, 6    |
| [2] | A, B, C, 2 | [7] | P, Q, R, S, 7 |
| [3] | D, E, F, 3 | [8] | T, U, V, 8    |
| [4] | G, H, I, 4 | [9] | W, X, Y, Z, 9 |
| [5] | J, K, L, 5 | [0] | 0, 空格         |

链式拨号 **子机**

您在拨打电话时，可从电话簿或手动键盘输入一个组合号码。此功能示例如下，首先自动拨打您已储存在电话簿中的电话卡接入号码，然后手动或自动输入您的密码。再从电话簿自动拨打目标电话号码。

例如：使用长途电话卡

- 为避免误拨，我们建议您在储存号码时，在需要之处增加暂停。例如，在电话簿进行储存时，在您的电话卡接入号码和密码之后增加暂停（28 页）。

- 从电话簿搜索并拨号：8000123456（电话卡接入号）
  - 可能有声音指导发出。
- 从电话簿搜索并拨号：1234（电话卡密码）
- 从电话簿搜索并拨号：5550123456（最终电话号码）

### 1 当您在线上时； 按 [菜单] 键。

### 2 按 [▼] 或 [▲] 键搜索想要的选项。

- 要通过首字母搜索一个选项，参见第 30 页。

```
Phone book
▼▲=Scroll list
↓Back      Search↓
```

### 3 按 Call（拨打）键。

- 拨打该电话号码。
- 如果需要，对任何剩余的号码可重复步骤 1 至 3。

```
Alan
5550123456
↓Back      Call↓
```

- 如果您有转盘或脉冲服务，您在步骤 1 按 [菜单] 键之前需要按 [\*] 键，来临时将拨号方式改变为音频。

高级操作

## 电话簿

### 在电话簿中编辑某一项 **子机**

1 按 **Phone book** (电话簿) 键。

2 按 **Search** (搜索) 键。

3 按 [▼] 或 [▲] 键翻至想要的选项，接着按 **Edit** (编辑) 键。

- 要通过首字母搜索该选项，参见第 30 页。

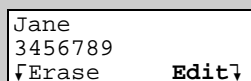

Jane  
3456789  
↓Erase Edit↵

4 编辑名字 (29 页)，接着按 [▼] 键。

- 如果您不需要改变名字，按 [▼] 键，接着进入步骤 5。

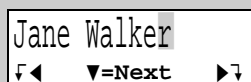

Jane Walker  
↵◀ ▼=Next ▶↵

5 编辑电话号码，接着按 [▼] 键。

- 如果您不需要改变号码，按 [▼] 键，接着进入步骤 6。
- 每次您按 ◀ 键，就删除一个数字。要删除所有数字，按住 ◀ 键。

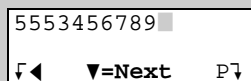

5553456789  
↵◀ ▼=Next P↵

6 按 **Save** (保存) 键。

- 要继续编辑其它选项，从步骤 3 开始重复。

7 按 [关闭] 键。

- 如果拨号锁定功能被启动 (41 页)，您就不能编辑选项。

### 在电话簿中删除某一项 **子机**

1 按 **Phone book** (电话簿) 键。

2 按 **Search** (搜索) 键。

3 按 [▼] 或 [▲] 键翻至想要的选项，接着按 **Erase** (删除) 键。

- 要通过首字母搜索该选项，参见第 30 页。

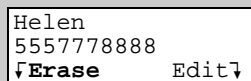

Helen  
5557778888  
↓Erase Edit↵

4 按 **Yes** (是) 键。

- 要删除其它选项，从步骤 3 开始重复。

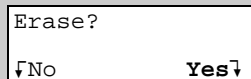

Erase?  
↵No Yes↵

5 按 [关闭] 键。

- 要取消删除，在步骤 3 后按 **No** (否) 键。
- 如果拨号锁定功能被启动 (41 页)，您就不能删除选项。



## 电话簿

### 在电话簿中复制选项 **子机**

您可在两个子机之间复制一个或所有的电话簿选项。目标子机将在其电话簿中保存输入项。

- 如果在复制电话簿时收到外线来电，复制将停止。您需要以后重新发送该选项。
- 在复制开始后，不要将您的子机放置在座机或充电器上，直到复制结束。否则，复制将停止。

### 复制一个电话簿选项至另一个子机

确认目标子机不在使用中。

**1** 按 [ 菜单 ] 键。

**2** 按 [▼] 或 [▲] 键翻至 “Copy phone book (复制电话簿)”，接着按 **Select (选择)** 键。

Copy phone book  
fBack ▼▲ Select

**3** 在 “Copy 1 item (复制一个选项)” 按 **Select (选择)** 键。

Copy 1 item  
fBack ▼▲ Select

**4** 按 [▼] 或 [▲] 键翻至想要的电话簿选项，接着按 **Send (发送)** 键。

- 要通过首字母搜索该选项，参见第 30 页。
- 您可继续复制其它选项。
- 目标子机显示 “Phone book Receiving (正在接收电话簿)” 然后显示 “Phone book Received (电话簿已收到)”。

Jane  
3456789  
fBack ▼▲ Send

Complete

**5** 按 [ 关闭 ] 键。

高级操作

## 电话簿

### 复制您的电话簿中所有选项至另一个子机

确认目标子机不在使用中。

1 按 [ 菜单 ] 键。

2 按 [▼] 或 [▲] 键翻至 “Copy phone book (复制电话簿)”，接着按 **Select (选择)** 键。

Copy phone book  
⌈Back ▼▲ Select⌋

3 按 [▼] 或 [▲] 键翻至 “Copy all items (复制所有选项)”，接着按 **Select (选择)** 键。

- 当所有选项已复制时，显示 “Complete (完成)”。
- 目标子机显示 “Phone book Receiving (正在接收电话簿)” 然后显示 “Phone book Received (电话簿已收到)”。

Copy all items  
⌈Back ▼▲ Select⌋

例如：正在复制10个选项中的第一个。

Tom Jones  
5557654321  
01/10

4 按 [ 关闭 ] 键。

- 您可按 [ 关闭 ] 键退出电话簿复制模式。

## 内线通话

在两个子机之间可以进行内线通话。

子机拥有分机号 1 和 2，在显示屏上显示为 “[1]” 和 “[2]”。

- 如果有未接电话时子机不在座机或充电器上，子机的分机号 “[1]” 或 “[2]” 将不显示。要确认分机号，既可将子机放置在座机或充电器上，也可查看未接电话 (23 页)。

### 子机之间的呼叫 **子机**

例如：从子机 1 至子机 2

|   |  |
|---|--|
| <p><b>1 子机 1:</b><br/>按 [保留 / 内线通话] 键。</p> <ul style="list-style-type: none"> <li>• 被呼叫的子机将响铃 1 分钟并且来电指示灯将快速闪烁。</li> <li>• 要停止呼叫，按 [关闭] 键。</li> </ul> | <div style="border: 1px solid black; padding: 5px; text-align: center;">Calling HS[2]</div>                    |
| <p><b>2 子机 2:</b><br/>按 [↶]、[↷] 或 [保留 / 内线通话] 键来应答呼叫。</p> <ul style="list-style-type: none"> <li>• 可按除 [▼]、[▲] 或 [关闭] 键以外的任何键应答呼叫。</li> </ul>         | <div style="border: 1px solid black; padding: 5px; text-align: center;">Call from HS[1]</div>                  |
| <p><b>3 子机 1:</b><br/>当被呼叫方应答时，开始通话。</p>  | <div style="border: 1px solid black; padding: 5px; text-align: center;">Intercom<br/>00-00-05<br/>Mute ▾</div> |
| <p><b>4 子机 1 或 子机 2:</b><br/>要中断内线通话，按 [关闭] 键。</p>  |  |

- 如果自动应答功能被打开 (15 页)，您只需从座机或充电器上拿起子机就可应答呼叫。

#### 在内线通话期间：

- 您可按 [↷] 键转换至扬声器。要转换回受话器，按 [↶] 键。
- 如果您在使用子机上的扬声器时难于听清，按 [▼] 键减小扬声器音量。
- 如果有电话打进来，您将听到两声音调（来电音调，40 页），并且在座机上的使用中指示灯将快速闪烁。  
要接听电话，按 [关闭] 键，接着按 [↶] 或 [↷] 键。

- 当铃声音量被关闭时 (16 页)，子机对内线来电将以低音响铃。
- 您不能改变内线通话的铃声音调。

## 转接电话

可以转接外线电话给另一个子机。

### 从一个 **子机** 到另一个 **子机**

例如：从子机 1 至子机 2

#### 1 子机 1:

(1) 通话期间，按 [保留 / 内线通话] 键。

- 通话被保留。

(2) 按 **Handset (子机)** 键。

- 如果被呼叫方不应答，按 [↶] 或 [↷] 键返回外线通话。
- 在被呼叫方应答后，显示 “Intercom hold (保留内线通话)”。

#### 2 子机 2:

按 [↶]、[↷] 或 [保留 / 内线通话] 键来应答呼叫。

- 可按除 [▼]、[▲] 或 [关闭] 键以外的任何键应答呼叫。

#### 3 子机 1:

您可告知转接。

可按 [关闭] 键完成转接。

- 如果自动应答功能被打开（15 页），被呼叫的子机使用者也只需从座机或充电器上拿起子机就可应答呼叫。

## 快速电话转接

可以不等待被呼叫方应答而转接电话。

1 通话期间，按 [保留 / 内线通话] 键，接着按 **Handset (子机)** 键。

2 按 [关闭] 键挂机。

- 电话被直接转接。
- 被呼叫方可按 [↶] 或 [↷] 键应答转接电话。
- 在被呼叫方应答后，转接完成。
- 如果被呼叫方不应答，按 [↶] 或 [↷] 键回到外线通话。

- 呼叫方在您挂机后 60 秒钟内不应答，您的电话会响铃，来电将返回到您的电话。您可按 [↶] 或 [↷] 键再与主叫用户通话。  
如果您在 4 分钟之内不接听来电，电话将被挂断。

## 电话会议

当您与一个外线主叫用户通话时，另一位子机使用者可加入通话并组成一个电话会议。

### 子机

**1** 通话期间，按 [保留 / 内线通话] 键。

- 通话被保留。

**2** 按 Handset (子机) 键。

**3** 当被呼叫方应答时，按您的话机上的 Conf (电话会议) 键召开电话会议。

- 在电话会议期间显示 “Conference (电话会议)”。

- 要离开电话会议，按 [关闭] 键。另外两方可以继续通话。
- 电话会议期间，外线通话可按 [保留 / 内线通话] 键置于保留。子机之间通话不会被干扰。只有将来电置于保留的人才可按 Conf (电话会议) 键继续完整的电话会议。

### 通话共享 **子机**

这一功能允许子机加入一个现存的外线通话。

#### 加入通话 (通话共享)

按 [↶] 或 [⇨] 键。

- 显示 “Conference (电话会议)”。

高级操作

## 特殊功能

### 子机定位 **座机**

您可以从座机用蜂鸣声定位子机或呼叫子机用户。

#### 1 按呼叫子机 [ ] 或 [ ] 键来呼叫子机。

- 使用中指示灯将快速闪烁。
- 被呼叫的子机将发出 1 分钟的蜂鸣声并显示 “Call from Base (从座机呼叫)”。

#### 2 要停止呼叫，

*座机：*

按呼叫子机 [  ] 或 [  ] 键。

或

*子机：*

按 [ 关闭 ] 键。

- 您也可按除 [  ] 或 [  ] 键之外的任何键停止呼叫。

### 暂时音频拨号 (用于转盘或脉冲服务用户) **子机**



在输入需要音频拨号的接入号码之前，先按 [ \* ] (音频) 键。

- 拨号方式改变为音频。您可输入号码进入应答服务或电子银行服务等。挂机时，拨号方式还原为脉冲方式。

### 静音功能 **子机**

通话期间，您可以将您的电话静音使得对方听不到您的声音。当您的通话静音时，您能听到对方的声音。

按 **Mute (静音)** 键。

- “Mute (静音)” 将闪烁。
- **恢复通话**，再次按 **Mute (静音)** 键。
- 如果您按 [  ] 或 [  ] 键在受话器和扬声器之间切换，静音将被释放。

|          |   |
|----------|---|
| Talk     |   |
| 00-00-30 |   |
| ↓ (VE)   |  |

### 用于呼叫等待服务用户 **子机**

如果您在通话时听到等待音，按 [ 闪断 / 呼叫等待 ] 键。

- 第一个电话被置于保留，您可以应答第二个电话。
- 如果要回到第一个来电，再次按 [ 闪断 / 呼叫等待 ] 键。
- 当第一个电话被置于保留时，就不能使用呼叫等待服务。
- 如果此功能没有正常运作，请向电信部门查询细节。

## 特殊功能

### 使用暂停键（用于 PBX 线路 / 长途电话） 子机

假如您需要用 PBX 拨号或拨打长途电话而必须暂停时，我们建议您按 **Pause** 或 **P（暂停）** 键。

例如：接入线号码 [9]（PBX）

[9] ➡ **Pause** 或 **P（暂停）** 键 ➡ 电话号码

- 按一次 **Pause** 或 **P（暂停）** 键产生暂停 3.5 秒。这样可以防止您在确认输入号码后拨号（19 页）或在拨一个已储存号码（30, 31 页）时出错。
- 按 **Pause** 或 **P（暂停）** 键一次以上，可延长两个号码之间的暂停时间。

例如

```
9P5556667777
└─Clear   Pause┘
```

或者

```
9P5551234567
└─◀      ▼=Next  P┘
```

### 闪断键 子机

按 [ **闪断 / 呼叫等待** ] 键可以使您使用主机 PBX 的转接分机呼叫或接入如呼叫等待之类自选电话服务等特殊功能。

- 按 [ **闪断 / 呼叫等待** ] 键取消暂时音频拨号模式或静音模式（38 页）。

### 选择闪断时间

所需的闪断时间取决于您的电话分机或主机 PBX。您可选择以下一种闪断时间：“700、600、400、300、250、110、100 或 90 ms（毫秒）”之一。出厂时预定为“700 ms”。

- 如果 PBX 功能工作不正常，可向您的 PBX 供应商咨询以获得有关正确的设定。

1 按 [ **菜单** ] 键。

2 按 [ **▼** ] 或 [ **▲** ] 键翻至 “Initial setting（初始设定）”，接着按 **Select（选择）** 键。

```
Initial setting
└─Back ▼▲ Select┘
```

3 按 [ **▼** ] 或 [ **▲** ] 键翻至 “Set tel line（设定电话线路）”，接着按 **Select（选择）** 键。

```
Set tel line
└─Back ▼▲ Select┘
```

4 按 [ **▼** ] 或 [ **▲** ] 键翻至 “Set flash time（设定闪断时间）”，接着按 **Select（选择）** 键。

```
Set flash time
└─Back ▼▲ Select┘
```

5 按 [ **▼** ] 或 [ **▲** ] 键选择想要的时间。

```
Set flash time
: 700ms
└─Back ▼▲ Save┘
```

6 按 **Save（保存）** 键，接着按 [ **关闭** ] 键。

高级操作

## 特殊功能

### 来电音调 **子机**

内线通话期间（35 页），您可能被两声音调提醒有电话进来。如果这一功能被打开，只要线路在响铃，就会听到来电音调。如果这一功能被设置为“2”，则只会听到 2 次来电音调。如果这一功能被关闭，则不会听到任何音调。出厂时预定为“2”。

1 按 [ 菜单 ] 键。

2 在“Ringer setting（铃声设定）”按 Select（选择）键。

Ringer setting  
↵Back ▼▲ Select↵

3 按 [▼] 或 [▲] 键翻至“Incoming call.（来电）”，接着按 Select（选择）键。

Incoming call.  
↵Back ▼▲ Select↵

4 按 [▼] 或 [▲] 键选择“On（打开）”、“Off（关闭）”或“2”。

Incoming call  
tone :2  
↵Back ▼▲ Save↵

5 按 Save（保存）键，接着按 [ 关闭 ] 键。

### 按键音 **子机**

可以选择子机按键是否发声（按键音、确认音、错误音）。出厂时预定为打开（ON）。

1 按 [ 菜单 ] 键。

2 按 [▼] 或 [▲] 键翻至“Initial setting（初始设定）”，接着按 Select（选择）键。

Initial setting  
↵Back ▼▲ Select↵

3 按 [▼] 或 [▲] 键翻至“Key tone（按键音）”，接着按 Select（选择）键。

Key tone  
↵Back ▼▲ Select↵

4 按 [▼] 或 [▲] 键选择“Off（关闭）”或“On（打开）”。

Key tone  
:On  
↵Back ▼▲ Save↵

5 按 Save（保存）键，接着按 [ 关闭 ] 键。



## 特殊功能

### 拨号锁定 **子机**

拨号锁定功能允许您防止他人拨打电话。要使用这一功能，将它启动。出厂时预定为关闭（OFF）。

当拨号锁定功能启动时，只有储存在电话簿的作为紧急电话号码的号码（名字以#为首储存的号码）可以拨打（28页）。我们建议在使用这一功能前先储存紧急电话号码。

### 启动拨号锁定

1 按 [菜单] 键。

2 按 [▼] 或 [▲] 键翻至“Dial lock（拨号锁定）”，接着按 **Select（选择）** 键。

```
Dial lock
└Back ▼▲ Select┘
```

3 输入一个 4 位数密码。

- 在解除拨号锁定时需要这一密码。
- 如果输入 4 位以上的数字，最后 4 位数字为密码。

```
Enter password
:----
└Back
```

4 按 **Save（保存）** 键。

```
例如
Enter password
:1234
└Back      Save┘
```

5 按 **Yes（是）** 键，接着按 [关闭] 键。

- 显示“Dial lock on（拨号锁定已启动）”。

```
Turn Dial lock
on?
└Back      Yes┘
```

• 启动拨号锁定功能时，电话在未使用状态下显示“Dial lock（拨号锁定）”，但是有未接电话时（23页），如果子机没有放置在座机和充电器上，不显示“Dial lock（拨号锁定）”。

- 如果您在拨号锁定功能被启动时拨打电话，子机将发出 3 声蜂鸣声并显示“Dial locked（拨号已锁定）”。
- 请写下您的密码。如果您忘记您的密码，请向离您最近的 Panasonic 服务中心咨询。

高级操作

## 特殊功能

### 解除拨号锁定

1 按 [ 菜单 ] 键。

2 按 [▼] 或 [▲] 键翻至 “Dial lock (拨号锁定)”，接着按 **Select (选择)** 键。

```
Dial lock
└─Back ▼▲ Select┘
```

3 输入在启动拨号锁定时设定的密码。

```
Enter password
:_____
└─Back
```

4 按 **save (保存)** 键。

```
Enter password
:****
└─Back      Save┘
```

5 按 **Yes (是)** 键，接着按 [ 关闭 ] 键。

- 显示 “Dial lock off (拨号锁定已解除)”。
- 如果您输入了错误的密码，子机将发出 3 声蜂鸣声并显示 “Save error (保存错误)”。输入正确的密码。

```
Turn Dial lock
off?
└─Back      Yes┘
```



## 特殊功能

### 重新注册子机 **子机 和 座机**

如果即使靠近座机使用子机也显示 “No link to base. Move closer to base, try again. (未与座机连接, 移近座机再试)”, 则子机可能已与座机失去联系。您需要重新注册子机到座机上。

- 注册过程中将子机靠近座机。
- 遵循下面所列的步骤 1 和步骤 2。您有大约 1 分钟的时间来完成它们。
- 将子机放置于座机或充电器以确认失去联系的子机的分机号。  
如果您用另一个子机的分机号码 [1] 或 [2] 重新注册本子机, 另一个子机将不工作。

#### 1 座机:

- 要重新注册子机 1, 按住呼叫子机 [  ] 键直到充电指示灯闪烁。
- 要重新注册子机 2, 按住呼叫子机 [  ] 键直到充电指示灯闪烁。

#### 2 子机:



按住 [ 闪断 / 呼叫等待 ] 键直到显示 “Handset Registering (子机正在注册)”。

- 当注册完成时, 子机发出一声蜂鸣声并在显示屏上显示号码。
- 在注册完成后等待 20 秒钟, 子机建立与座机的联系。

Handset  
Registering



例如: 分机号码 1  
Handset [1]  
Registered

- 如果子机发出 3 声蜂鸣声并显示 “Error!! (错误)”, 则有错误发生。从步骤 1 开始再试一次。
- 您可在子机上按 [ 关闭 ] 键并在座机上按呼叫子机 [  ] 或 [  ] 键以停止注册。

高级操作

## 壁挂安装

本话机可以安装在墙上。

### 座机

- 1** 朝箭头的方向 (①) 按接头, 然后取出壁挂卡座 (②)。

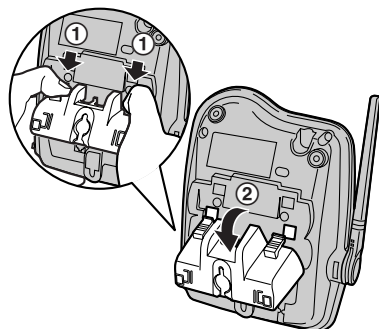

- 2** 连接交流电源适配器。

- 固定交流电源适配器电线以防止脱落。

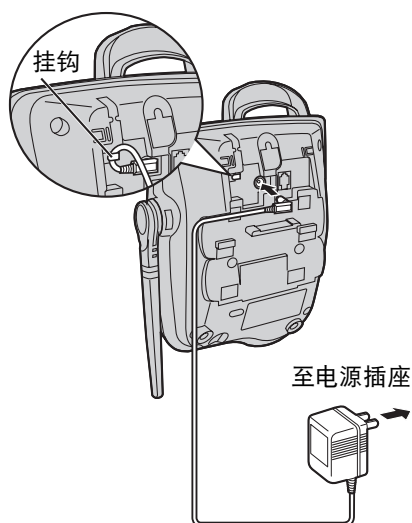

- 3** 将电话线折束好放入壁挂卡座内, 然后在按住接头的同时将卡座沿箭头的方向 (①和②) 按扣。

- 标有“UP WALL”字样的一面朝上。

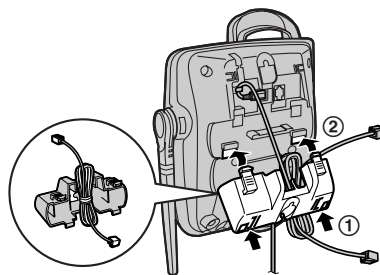

- 4** 用下面的墙模板安装螺丝。连接电话线。将座机挂到墙上, 然后将其下滑。

- 支起天线。

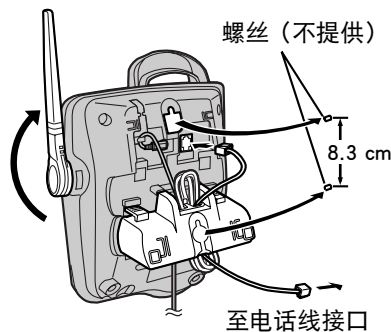

- 5 给子机电池充电:**

将子机放在座机上。

- 话机发出一声蜂鸣声, 充电指示灯点亮。

### 墙模板

44

8.3 cm

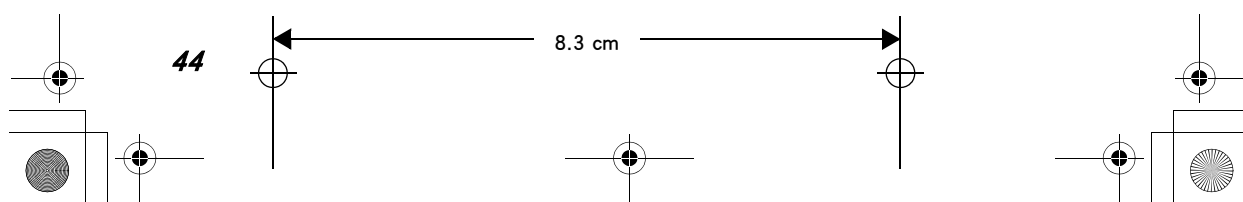

## 壁挂安装

### 充电器

充电器可以壁挂安装。连接交流电源适配器。用墙模板安装螺丝（见下图）。装上充电器（①）。将它向下滑动（②），接着向右滑动（③）直至固定。

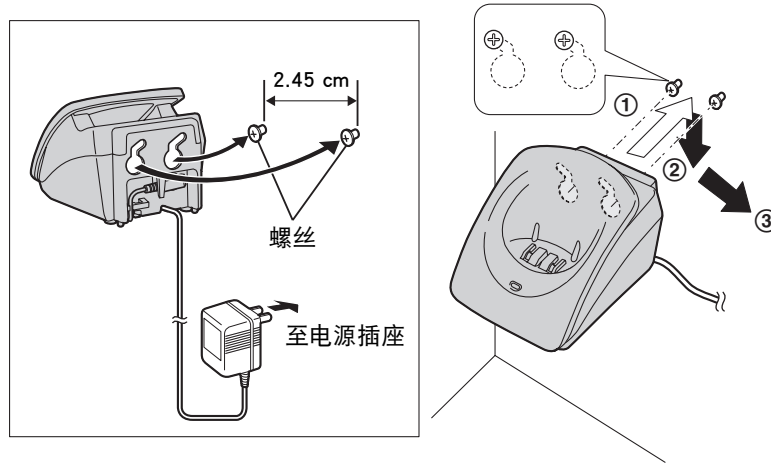

用于充电器的墙模板

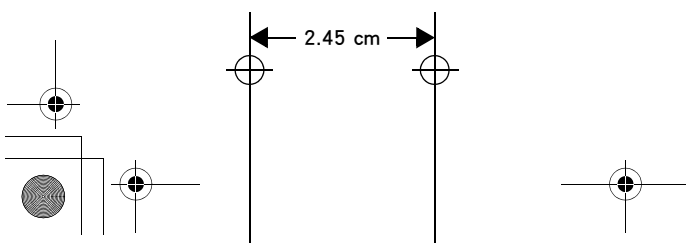

## 皮带扣

可以用附带的皮带扣将子机挂在您的皮带或口袋上。

### 套上皮带扣

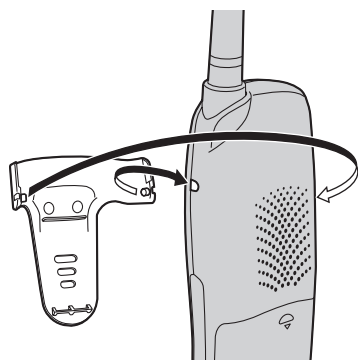

### 取下皮带扣

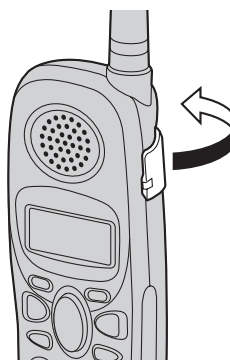

## 自选耳麦

连接自选耳麦至子机可进行免提电话通话。请只使用 Panasonic KX-TCA89BX 型耳麦。

### 连接自选耳麦

打开耳麦插孔盖，并将耳麦插头插入耳麦插孔，如下图所示。

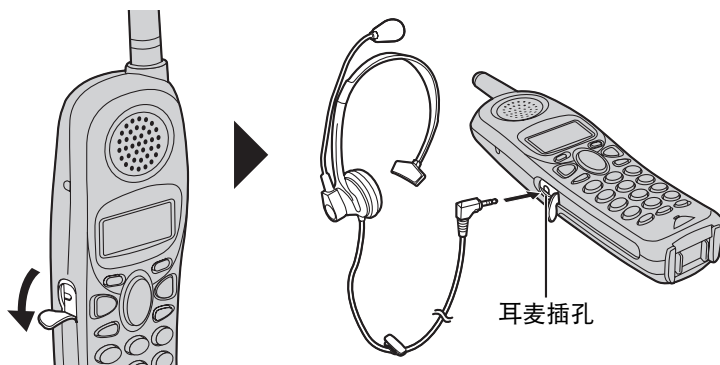

**在使用耳麦时切换至扬声器：**

按 [📞] 键。要返回至耳麦，按 [🔊] 键。

## 直接命令

### 子机

在按 [菜单] 键之后，您也可直接通过按 [0] 至 [9] 和 [≡] 键编制菜单选项，而无需使用软键。

| 菜单选项              | 命令          | 选择选项  | 页码   |
|-------------------|-------------|---|------|
| 铃声音量              | [1] [1]     | [0]: 关闭 [1]: 低音<br>[2]: 中音 [3]: 高音  | 16 页 |
| 铃声音调              | [1] [2]     | [1]-[3]: 音调方式 1-3<br>[4]-[7]: 曲调方式 1-4  | 17 页 |
| 来电音调              | [1] [3]     | [1]: 打开 [2]: 两声 [0]: 关闭   | 40 页 |
| 日期和时间             | [4]         | 转到第 13 页的步骤 3。  | —    |
| 人性化声音接收系统         | [5]         | [1]: 打开 [0]: 关闭   | 20 页 |
| 拨号锁定              | [6]         | 转到第 41 页的步骤 3。  | —    |
| 复制电话簿<br>— 复制一个选项 | [≡] [1]     | 转到第 33 页的步骤 4。  | —    |
| 复制电话簿<br>— 复制所有选项 | [≡] [2]     |   | 34 页 |
| 液晶显示屏对比度          | [0] [1]     | [1]-[6]: 1-6 级  | 17 页 |
| 按键音               | [0] [2]     | [1]: 打开 [0]: 关闭   | 40 页 |
| 自动应答              | [0] [3]     | [1]: 打开 [0]: 关闭   | 15 页 |
| 拨号方式              | [0] [5] [1] | [1]: 脉冲 [2]: 音频   | 14 页 |
| 闪断时间              | [0] [5] [2] | [1]: 700 毫秒 [2]: 600 毫秒<br>[3]: 400 毫秒 [4]: 300 毫秒<br>[5]: 250 毫秒 [6]: 110 毫秒<br>[7]: 100 毫秒 [8]: 90 毫秒 | 39 页 |
| 线路方式              | [0] [5] [3] | [1]: A [2]: B   | 14 页 |

#### 在编程期间:

当显示 “Save (保存)” 时，按右边软键**保存新设定**。

**要退出编程**，按 [关闭] 键。

- 如果您按了错误的直接命令，按 [关闭] 键，然后按 [菜单] 键重新进入编程模式。
- 有关各功能的详情，参见相应的页面。

## 如果在您的显示屏上出现下述信息 ...

在话机需要您的注意时将出现下述信息。

| 显示信息   | 起因及修复  |
|--|--|
| Recharge battery                                       | • 电池需要充电。给电池充电（9页）。  |
| Charge for 6h  | • 电池电量已用完。子机将不工作。将电池充足电（9页）。   |
| No link to base.<br>Move closer to<br>base, try again. | • 子机与座机失去联系。走近座机再试一次或重新注册子机（43页）。<br>• 确认座机的交流电源适配器已插好。<br>• 支起座机天线。   |
| Please lift up<br>and try again.                       | • 当子机在座机或充电器上时按键被按住。拿起子机并再次按该键。  |
| Busy   | • 另一个子机在使用中。稍后再试。<br>• 您正在呼叫的子机离座机太远。稍后再试。   |
| Error!!  | • 当您试图重新注册子机时，因为某些原因子机和座机不能连接，如来自电器设备的干扰。使子机和座机远离电器设备并再试。<br>• 另一个子机试图发送电话簿选项给您但复制停止（33, 34页）。               |
| Phone book full  | • 当您试图储存一个选项在电话簿中时，电话簿储存已满。按[关闭]键退出编程模式。要从电话簿中删除其它选项，参见第32页。   |
| System is busy.<br>Please try again<br>later.          | • 如果另一个子机在使用中，譬如正在进行外线通话，您可能无法使用子机。稍后再试。<br>• 使用中的子机不能接受你所发送的电话簿的内容。<br>• 子机与座机失去联系。走近座机并再试。                 |
| ---Incomplete---<br>Phone book full                    | • 当电话簿选项被送到另一个子机时，电话簿储存已满并且复制停止。按[关闭]键退出（33, 34页）。要从另一个子机的电话簿中删除选项，参见第32页。您可再次复制所有选项或一个一个地复制未复制的选项（33, 34页）。 |
| 例如<br>Tom Jones<br>5557654321                          | • 当您试图发送电话簿选项时，另一个子机与座机失去联系，或另一个子机按[☎]或[☎]键拨打外线电话。子机显示未复制到另一个子机的电话簿选项。按[关闭]键，然后再试（33, 34页）。                  |
| No items stored  | • 您的电话簿是空的。没有选项复制到另一个子机。   |
| Save error   | • 在编辑拨号锁定时，输入的密码是错的。输入正确的密码。   |





## 如果在您的显示屏上出现下述信息 ...



| 显示信息         | 起因及修复                           |
|--------------|---------------------------------|
| Dial locked  | • 拨号锁定被启动, 如有需要, 解除拨号锁定 (42 页)。 |
| Line in use  | • 另一个子机正在进行外线通话或一个并联连接的电话机在使用中。 |
| Line on hold | • 另一个子机保留了一个外线通话。               |

## 故障排除



如果子机显示屏显示出错信息，有关起因及修复，请参见“如果在您的显示屏上出现下述信息...”(48-49页)。

| 故障  | 起因及修复   |
|---|---|
| 发出一声警报音并显示“ <code>No link to base. Move closer to base, try again.</code> (未与座机连接，移近座机再试)”。 | <ul style="list-style-type: none"> <li>• 您离座机太远。靠近座机。</li> <li>• 确认座机的交流电源适配器已插好。</li> <li>• 支起座机天线。</li> <li>• 如果以上措施不能解决问题，则子机可能已失去同座机的联系。再次注册子机(43页)。</li> </ul>   |
| 子机和 / 或座机不工作。   | <ul style="list-style-type: none"> <li>• 检查设定(8-10页)。</li> <li>• 检查拨号方式设定是否正确(14页)。</li> <li>• 将电池充足电(9页)。</li> <li>• 清洁充电接触片并再次充电(10页)。</li> <li>• 检查电池安装(9页)。</li> <li>• 拔出座机的交流电源适配器使它复位。插好并再试。</li> <li>• 重新安装电池(9页)并将电池充足电。</li> </ul>                     |
| 出现静电干扰、声音时断时续、声音减弱等现象。干扰来自其它电器设备。   | <ul style="list-style-type: none"> <li>• 将子机和座机放置在远离其它电器设备的地方(3页)。</li> <li>• 靠近座机。</li> <li>• 支起座机天线。</li> <li>• 如本话机电话线连接DSL服务，通话时受话器或扬声器中可能会听到噪音。我们建议在座机和电话线插口间，连接一个滤波器(联络您的DSL服务供应商)至电话线。</li> </ul>  |
| 子机不响铃。  | <ul style="list-style-type: none"> <li>• 铃声音量已关闭。设定为高音、中音或低音(16页)。</li> </ul>   |
| 子机显示为空白。  | <ul style="list-style-type: none"> <li>• 没有任何显示时，将电池充足电(9页)。</li> </ul>   |
| 您不能编辑任何功能选项。  | <ul style="list-style-type: none"> <li>• 当子机和 / 或座机正在使用时，编程无法进行。</li> <li>• 在编程时，不要暂停超过60秒钟。</li> <li>• 靠近座机。</li> <li>• 当拨号锁定功能被启动时(41页)，您不能在电话簿中储存电话号码。</li> </ul>  |
| 当进行编程或搜索时，子机开始响铃并停止编程或搜索。   | <ul style="list-style-type: none"> <li>• 一个电话正在接进。要接听电话，按[]或[]键。在挂机后再重新开始。</li> </ul> |

## 故障排除

| 故障   | 起因及修复   |
|--|---|
| 您不能拨打内线 / 外线电话。  | <ul style="list-style-type: none"> <li>• 您呼叫的子机离座机太远。</li> <li>• 如果子机或座机在使用中，您可能无法拨打电话。稍后再试。</li> <li>• 当拨号锁定功能被启动时，您不能拨打外线电话。要取消该功能，参见第 42 页。</li> </ul>   |
| 您不能重新拨号。   | <ul style="list-style-type: none"> <li>• 如果您最后拨打的一个号码的长度多于 48 位数字，该号码将无法正确重拨。</li> <li>• 当拨号锁定功能被启动时，您不能重拨。要取消该功能，参见第 42 页。</li> </ul>  |
| 子机不显示主叫用户电话号码。   | <ul style="list-style-type: none"> <li>• 您必须向电信部门申请来电显示服务。</li> <li>• 您的电话可能受到其它电话设备的干扰，挂机后再试。</li> <li>• 与本话机连接到同一插座的其它电器设备会对来电显示功能的实现造成干扰。</li> <li>• 电话线路干扰影响来电显示功能的实现。</li> <li>• 主叫用户要求不发送他 / 她的主叫用户识别信息（22 页）。</li> <li>• 如果一个电话正被转接给您，主叫用户识别信息将不显示。</li> <li>• 如果一个（单独的）主叫用户识别盒被连接在话机和电话线墙上插口之间，断开主叫用户识别盒或将话机直接插入墙上插口。</li> <li>• 如本话机电话线连接 DSL 服务，无法正确显示来电号码。我们建议在座机和电话线插口间，连接一个滤波器（联络您的 DSL 服务供应商）至电话线。</li> </ul> |
| 子机显示退出主叫用户名录或电话簿。  | <ul style="list-style-type: none"> <li>• 在搜索时暂停不要超过 60 秒钟。</li> </ul>   |
| 时间设定已删除并且“  Press MENU. (按菜单键)”在子机显示屏上闪烁。   | <ul style="list-style-type: none"> <li>• 如果发生断电，时间设定可能被删除。再次设定日期和时间（13 页）。</li> </ul>   |
| 显示“Recharge battery (电池需要充电)”、“  有用信息 |   |

## 故障排除

| 故障   | 起因及修复   |
|--|---|
| 您给电池充足了电，但仍显示“Recharge battery (电池需要充电)”并且/或者“  ”继续闪烁，或显示“Charge for 6h (充电6小时)”和“  ”。 | <ul style="list-style-type: none"><li>• 清洁充电接触片并再次充电 (10 页)。</li><li>• 电池可能需要更换。如果您安装新电池，将它充足电 (9 页)。</li></ul>   |
| 在电池已充电后，充电指示灯不熄灭。  | <ul style="list-style-type: none"><li>• 这是正常的。</li></ul>  |
| 您不能使用耳麦进行通话。   | <ul style="list-style-type: none"><li>• 确保自选耳麦连接正确 (46 页)。</li><li>• 如果显示“SP-phone (数字免提)”，按 [] 键来切换至耳麦。</li></ul> |

## 安全事项

请特别注意以下所列的安全事项。

### 安全

- 1) 话机只能连接至使用说明书中说明的和话机上标明的电源。
- 2) 长时间不用时，应将座机插头从家用交流电源插座上拔下。

### 安装

#### 环境

- 1) 话机不要靠近有水的地方使用 — 例如不要靠近浴盆、脸盆、水池等。也不要潮湿的地下室使用。
- 2) 话机应远离散热器、厨房等热源。也不要把它放在室温低于 5 °C 或高于 40 °C 的房间里。
- 3) 交流电源适配器是主要用来断电的装置。要保证交流电源插座放置 / 安装在电话机附近且容易接触到的地方。

### 放置

- 1) 不要在话机上堆放重物。
- 2) 小心不要使重物落在话机上，也不要使液体溅入话机内。话机不能承受过量的烟、灰尘、机械震动或摇动。
- 3) 话机应放在平坦的表面上。

### 为取得最佳性能

- 1) 如果噪音使子机无法通话，应走近座机以减弱噪音。
- 2) 当接收音频听不清时，应设定子机的音量为高音。
- 3) 当显示“Recharge battery (电池需要充电)”并且 / 或者“”闪烁时，子机应在座机或充电器上充足电。
- 4) 使用时不要碰子机的天线，因为天线的灵敏度很高。
- 5) 话机在靠近以下地区使用时，通话距离会缩短：障碍物如山丘、隧道、地下建筑物以及金属物如铁丝网等。

### 医疗设备

请向心脏起搏器或助听器等任何个人医疗设备的生产厂商咨询，了解它们是否对外部 RF（无线电频率）功率进行了正确屏蔽。[ 本话机的工作频率范围是 2401 MHz（兆赫）至 2482 MHz（兆赫），功率输出范围为 0.01 W（瓦）至 0.025 W（瓦）。] 如果当地公布的规定有要求的话，则不要在医疗保健设施内使用本话机。医院或保健设施可能正在使用对外部 RF（无线电频率）功率比较敏感的设备。

在 2.4 GHz（千兆赫频率）的电器设备周围使用，会引起干扰。请远离电器设备。

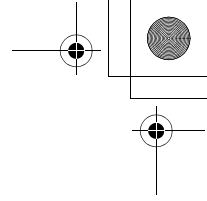
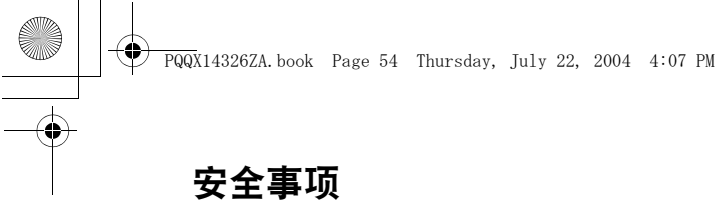

## 安全事项

---

**警告：**

为了防止火灾以及电击造成的危险，不要将本产品淋雨或置于潮气中。

如出现故障，应将电话机从电话线上断开，并接上一个已知工作正常的电话机。如果新换的电话机能正常工作，则在故障修复之前，不要再将换下来的话机接上。如果新换的电话机也不能正常工作，请向当地电信部门咨询。

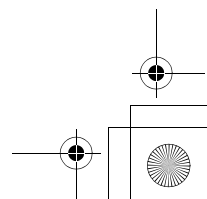
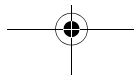
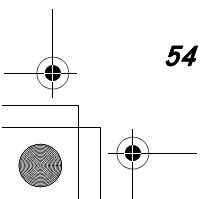
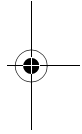
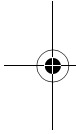

## 技术规格

### ■ 座机

电源：交流电源适配器（220-240 V AC, 50/60 Hz）

耗电量：待机：约 2.3 W  
最大：约 5.2 W

频率：2.4000 GHz - 2.4835 GHz

尺寸（高×宽×厚）：约 124 mm × 155 mm × 174 mm

质量（重量）：约 330 g

### ■ 充电器

电源：交流电源适配器（220-240 V AC, 50/60 Hz）

耗电量：待机：约 1.6 W  
最大：约 4.5 W

尺寸（高×宽×厚）：约 69 mm × 74 mm × 99 mm

质量（重量）：约 110 g

### ■ 子机

电源：镍氢电池（3.6 V, 830 mAh）

频率：2.4000 GHz - 2.4835 GHz

尺寸（高×宽×厚）：约 208 mm × 52 mm × 39 mm

质量（重量）：约 190 g

安全代码：1,000,000

■ 拨号方式：音频（DTMF）/ 脉冲

■ 工作环境：5 °C - 40 °C

技术规格如有更改恕不通知。

有用信息

55

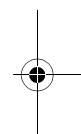
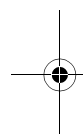
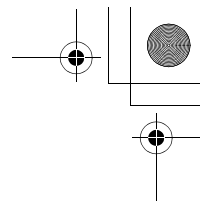
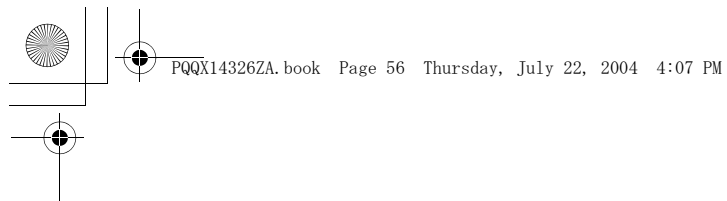

制造：松下通信系统设备株式会社 监制 马来西亚  
总进口供货商：大连信开数码有限公司

© 2004 Panasonic Communications Co., Ltd. All Rights Reserved.  
2004 松下通信系统设备株式会社 版权所有

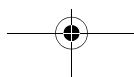
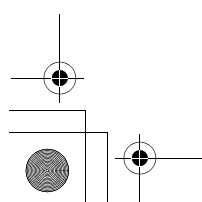

**PQQX14326ZA F0704-0 ©**

