

如有问题
请打电话

瞬间感动 Moment Of Truth
LG 售后



LG 电子

400-819-9999

售后热线

一号通

南京LG新港显示有限公司

地址：南京经济技术开发区尧新大道346号

传真：025-85801287

邮编：210038

全国技术服务中心服务咨询电话：400-819-9999



<http://www.lg.com>

因为本公司产品在不断改进，设计与规格如有变更恕不另行通知。

P/NO:MFL62044223(1102-REV03)

平板彩色电视机

使用说明书

在使用本电视机之前，请您仔细阅读该说明书，并请妥善保管，以备将来需要。
请查看贴在电视机后盖上的标签，记录电视机的型号和序列号。当需要维修服务时，把电视机的型号和序列号告诉维修站。

型号：液晶电视机
32LV2600-CC
37LV3600-CB
42LV3600-CB
47LV3600-CB
37LK460-CC
42LK460-CC
47LK460-CC



目录

重要预防措施	2		
准备工作	6	6	包装清单
		7	另外购买清单
		8	控制面板
		10	底座安装
		11	旋转底座
		11	后面板线缆的连接
		12	将底座固定在桌子上
		12	KENSINGTON 安全系统
		13	仔细安装建议
		14	接地
		14	台式安装
		14	壁式安装:水平安装
遥控器介绍	15	15	遥控器按键说明
连接外部设备	17	17	外部设备连接
		18	注意事项
		18	支持的显示分辨率
菜单设置	19	19	开启电视机
		19	初始化
		19	节目选择
		19	音量调节
		20	屏幕菜单语言选择
		20	遥控器快捷键介绍
			输入/快捷菜单/AV 模式/节目列表/喜爱节目
		23	基本功能设置介绍
			搜台/图像/声音/时间/选项设置
			USB设备
附录	44	44	简单问题处理指南
		46	有毒有害物质成份及含量表
		47	产品规格

重要预防措施

安全指导

- 请在使用本产品之前认真阅读以下安全指导。
- 本手册仅供说明参考,故图示可能与实物不同。

-  **警告** 注意如果忽视警告信息,可能造成严重地人身伤害或者可能导致事故和死亡。
-  **注意** 如果忽视注意信息,可能对您造成轻伤,或者损坏产品。

产品安装时的预防措施

警告



将电视机远离热源(如电暖器)。
- 可能导致电击,火灾,故障或毁坏。



将防潮包装材料和塑料袋远离儿童。
- 吞食防潮材料有害于健康。如果误食请就近医院医治。另外,塑料袋可能引起窒息,请将它远离儿童。



将室内外的天线弯曲以防止雨水流入。
- 可能造成产品内部损害和电击。



不要将电视机放在潮湿的地方如浴室或者任何可能变潮湿的地方。
- 可能引起火灾或者电击。



不要将电源线或信号线放在通道上。
- 经过者将被绊倒,可能导致电击,火灾,产品损坏或人身伤害。



如果电视机不慎跌落或外壳遭破坏,关掉电视机并且拔掉电源线。
- 如果您不采取任何措施而继续使用,可能发生电击或火灾。请联络服务中心。

将电视机放在整洁干燥的地方。
- 灰尘或湿气可能引起电击,火灾或损坏产品。



如果有异味或烟或听到奇怪的声音,请拔掉电源线并联络服务中心。
- 如果您不采取任何措施而继续使用,可能发生电击或火灾。



不要将电视机放置在灰尘多的地方。
- 可能引起火灾。



将电视机安装在没有电波发生的地方。



不要将重物放在产品上或坐在它上面。
- 如果产品倒塌或者跌落,可能造成伤害。儿童要更加小心。



不要将金属物体如硬币,发夹,筷子或电线或易燃物如纸和火柴扔进产品之内。儿童要更加小心。
- 可能发生电击,火灾或损坏。如果有异物进入产品,拔掉电源线并联络服务中心。



废弃处理

注意



确定产品通风孔不被阻塞。在宽敞的地方安装电视机。
- 如果您在距离墙壁太近的地方安装电视机,它可能由于内部产生的热量而导致变形或火灾。



将电视机安装在平坦的地方,以免有跌落的风险。
- 如果电视机跌落,可能导致人身伤害或电视机的损坏。



不要在蒸气源或涂油的地方(如加湿器)放置电视。
- 可能产生火灾或电击。



避免电视机直接遭受日晒。
- 电视机可能会被损坏。

不要阻塞电视机的通风口。请按照生产商要求进行安装。
- 产品可能因内部产生的热量而导致变形或火灾。

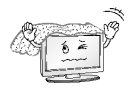

室外天线和高压电线之间必须有足够的距离,即使天线倾斜也不会接触高压电线。
- 可能引起电击。



不要将电视机进行内嵌式放置如放置在书架内。
- 需要足够的通风空间。



安装天线的时候,请由专业人员进行安装。
- 可能产生火灾或电击。





不要将电视机安放在桌子的边缘。
- 如果电视机跌落，可能对儿童或成人造成伤害或者损坏电视机。只需要一个适当的台子。

 如果您想要将电视机安装在墙壁上，请使用符合VESA标准的壁挂支架安装到产品的背面接口。当使用壁挂支架将电视机安装到墙壁时，请小心固定以防跌落。

相关电源预防措施

警告



确保电源线中地线有效接地。
- 您可能触电或受到伤害。

完全固定电源线。
- 如果电源线没有完全固定，可能引起火灾。



不要用湿手碰触电源插座。另外，如果插头潮湿或者有浮尘，请擦干水份和灰尘。
- 过度潮湿会引起触电。

发生打雷或闪电或暴风雨的时候，请拔掉电源线或信号线。
- 将遭受电击或发生火灾。



如果长时间不使用电视机时，请拔掉电源线。
- 覆盖灰尘可能引起火灾，绝缘体损坏将引起漏电，电击或火灾。

当电源线的一端插入电源插座时，不要将导电物(如金属棒)插入电源线另一端。另外，不要在插头插入插座后触摸电源线。
- 您将触电。



将电视机与电源分离出来

- 主插头是分离装置。主插头一定要容易操作。

警告



使用电视机时请勿拔掉电源线。
- 电击将损坏电视机。

确保电源线插脚或插座上没有聚集灰尘。
- 可能引起火灾。



确保电源线不要与热的物体接触，如发热器。
- 可能引起火灾或电击。

大多数的电器推荐使用一个独立的线路。就是，一个单一出口电路仅供一个电器使用而没有其它出口或者分支电路。



不要通过插上或拔下电源插头来开关电视机。(不要使用电源插头作为开关。)
- 可能损坏电视机或发生电击。

确保电源线不受损坏如扭曲，纠结，掐，夹在门缝中或放在过道上。特别注意插头，墙壁插座和电源线与电器的连接处。



不要超载墙壁插座。墙壁插座超载，安装不牢固或被损坏，延长电线，磨损电源线，或损坏电线绝缘外层是很危险的。以上任何一种情况都可以造成电击或火灾。

定期地检查电器的电线，如果它的表面损坏，拔下它，停止使用电器，使用相同规格的替代品进行替换。

产品搬运过程中的相关预防措施

警告

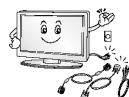

确定电视机已关闭。
确定在移动电视机之前除去所有的电线。
- 可能导致触电或损坏电视机。

警告



搬运电视机的时候，请勿震动电视机。
- 可能导致触电或损坏电视机。将电视机的面板向前并用双手搬运。
- 如果电视机跌落，被损坏的电视机将引起电击或火灾。请与服务中心联系进行维修。

请勿丢弃产品的包装盒，搬运时您可以使用它。



产品使用过程中的相关预防措施

⚠ 警告



不要私自拆开,修理或调整电视机。
- 可能发生火灾或电击。
- 联系服务中心进行检查、校准或维修。

如果屏幕无图像,关闭电视机,拔掉电源线并与服务中心联系。
- 可能引起火灾或电击。



不要把雾剂喷在电视机上或用易燃物(稀释剂或苯)擦拭电视机。可能发生火灾或电击。

小心地处理废弃的电池,请勿被儿童食用。
- 万一被食用,请立即去医院进行医治。



如果水流入电视机内请立即切断主电源,并考虑邀请服务中心的帮助。
- 可能引起电击。

当有瓦斯泄漏时,不要接触电源插座,打开窗户使空气流通。
- 火花可能引起火灾或烧伤。



为了减少火灾或电击的危险,不要将电视机暴露在雨中或潮湿的地方。电视机不能暴露于油滴或喷雾中,不要将装有液体的物体如花瓶放在电视机上。

不要将任何含有流动状态的物体放置在电视机上,如花盆,杯子,化妆品或蜡烛。
- 可能引起火灾。



⚠ 注意



阅读本说明手册。保存本说明手册。谨记所有警告。遵守所有说明。

保持电视机的清洁。



不要在电视机附近放置易燃物。
- 不正当使用易燃物将引起爆炸或火灾。

确定在遥控器与感应器之间没有其它物体。



不要用力压或用坚硬物如指甲,铅笔,钢笔刮擦电视机的面板。

不时休息一下以保护你的视力。长时间使用电视机时请保证有规律的休息。

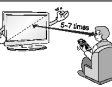

看电视时请与电视机保持一定的距离。
- 太靠近观看电视机将损害您的视力。

根据使用说明书设置合适的刷新率和分辨率。(仅适用于个人计算机模式)
- 设置不当会损害您的视力。



请使用经授权认可的清洁剂清洗电视机。(不要使用苯,稀释剂或酒精。)
- 电视机可能变形。

建议每年一次联络服务中心有偿清理电视机的内部。
- 聚集的灰尘可能引起部件失效。



不要将遥控器放置在加热器附近或潮湿的地方。强烈的冲击可能损害遥控器。

太阳光或其它强烈的光线将干扰遥控器的使用,该情况下请降低室内光线。



避免让一个固定的图像长时间停留在屏幕上。典型地如录像机的画面暂停。如果电视机使用的是4:3的画面比率,固定的图像可以在屏幕上看见。

清洁电视机表面的时候,拔下电源线,用柔软的布料擦拭以免刮伤,不要用湿布擦拭。
- 水将进入电视机内将引起电击或严重的故障。

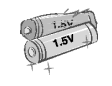

电视遥控器电池请使用指定类型的电池;不要新旧电池混合在一起使用;若遥控器长时间不用或者电池没电,请卸下电池。若不按照以上使用规范,可能导致电池过热、泄漏、漏液,并致使遥控器损坏,无法使用。

向服务中心要求维修服务。当电视机不论因任何方式(如电源线或插头损坏,液体流入或物体落入电视机内,电视机暴露在雨或潮湿的地方后无法正常使用,电视机跌落)被损害的时候都可以邀请维修。



⚠ 只使用制造商指定的附件/配件。



屏幕上会出现可见的极小红色,绿色或蓝色的点,但对电视机的性能没有任何影响。

冷机状态下打开电视机时可能会出现些微“闪烁”。这是电视机的正常现象。



由于观看角度的不同您可能会发现 LCD 屏上出现不同的亮度和色度(左/右/上/下)
- 这种现象是 LCD 屏的特性它与电视机的性能无关,不是电视机的故障。

请勿碰摸 LCD 屏幕或用手指长时间的按在屏幕上。这样将使荧屏上出现暂时的扭曲效果。



废弃处理

- 不要与一般的家庭废物一起丢弃。
- 根据当地职能部门规定处理该产品。

维护保养

可防止早期故障的产生。细心和定期的清洁可以延长电视机的使用寿命。清洁本机前请务必关闭电源。

清洁屏幕

- ① 以下方法可以使电视机屏幕长期不受灰尘困扰。将柔软抹布蘸上温水和少量织物柔软剂或洗涤剂将其绞干至有少量水分,然后清洁屏幕。
- ② 确保屏幕上不能有太多的水分,在开机前使其风干。

清洁前框

用柔软干燥的无绒抹布拭去污物或灰尘。
请确保不能使用湿的抹布。



HDMI, HDMI 标志和高清多媒体接口是 HDMI 授权公司的商标或注册商。



经杜比实验室授权生产。“Dolby”和 DD 符号是 Dolby Laboratories 的商标。



关于 DivX 视频: DivX® 是 DivX, Inc 开发的一种数字视频格式。它是播放 DivX 视频的官方 DivX 承认设备。详情和 DivX 视频转换工具请查阅 www.divx.com。
关于 DIVX VIDEO-ON-DEMAND: 为了播放 DivX Video-on-Demand[VOD]内容, DivX Certified® 设备必须经过注册。获得注册码,在设备安装菜单中查找 DivXVOD 项。在 vod.divx.com 中输入代码完成注册并了解 DivX VOD。
“DivX 允许播放 DivX 视频,包括附加内容”。

① 注

支持的影片文件

分辨率: 在 720×480(720×576)W×H 像素以下。
帧速: 在 30 帧/秒以下。

- ▶ 视频格式: MPEG1, MPEG2, MPEG4(不适用于 Microsoft MPEG4-V2, V3), DivX3.xx, DivX4.xx, DivX5.xx, DivX VOD (DRM), XviD。
- ▶ 加载过程中一些按钮无法工作。
- ▶ 使用其它设备的 Divx 注册码无法播放租借或购买的 Divx 文件。只可以使用该产品分配的 Divx 注册码。



准备工作

■ 以下所有图片仅为示意图,可能与实物不同。

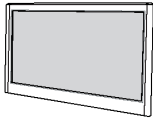
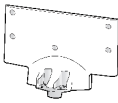
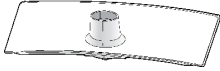

包装清单

感谢您选择我们的产品。请在打开包装箱时检查下列物品是否齐全。如有缺失,请与经销商联系。



仅 LV2600

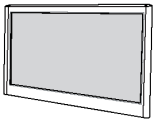
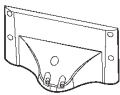
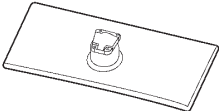

			 × 8
机身	底座支架	底座	M4 × 14 支架螺钉

仅 LV3600

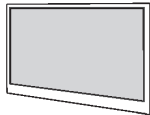
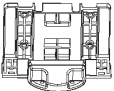
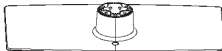
			 × 8
机身	底座支架	底座	M4 × 12 支架螺钉

仅 LK460

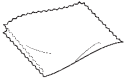
			 × 8
机身	底座支架	底座	M4 × 20 支架螺钉

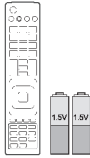
			
保护盖 (仅 LK460)	擦屏布	用户手册/卡片	遥控器和电池 (AAA)

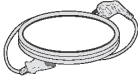
			
RF信号隔离器 (保护器)	1-底座固定螺钉 (仅 32/37LV,37/42LK460)	电源线 仅 LK460	线扎 仅 LV2600/LV3600

另外购买清单

壁挂

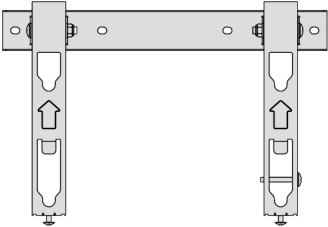
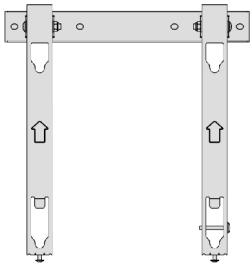
型号	32LV2600	37/42/47LK460 37LV3600
VESA (AxB)	200x100	200x200
标准螺钉	M4	M6
螺钉数量	4	4
挂架型号	RW233	AP-50WC13D
		

型号	42/47LV3600
VESA (AxB)	400x400
标准螺钉	M6
螺钉数量	4
挂架型号	AP-50WC11C
	

控制面板

注意

- ▶ 电视机可以设置为待机状态来降低电源损耗。
- ▶ 降低画面亮度可以明显减少电视机功耗,并且可以减少总耗能。

警告

- ▶ 切勿踏在底座上,或令底座受硬物撞击,否则底座可能会爆裂,导致人身伤害或电视跌落。
- ▶ 不要在地板上拖拉电视机,地板或者电视机可能损坏。

前面板

仅适用于 LK460

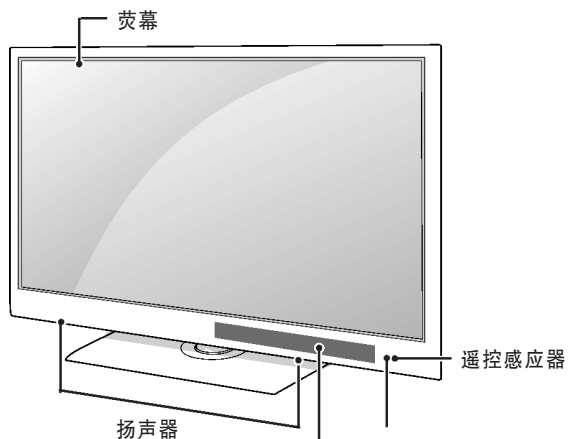

仅适用于 LV2600/LV3600

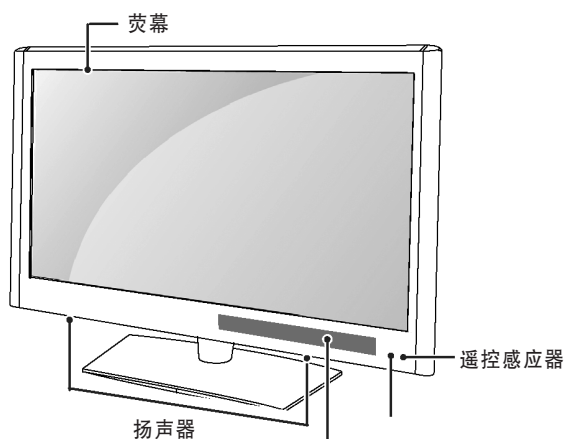

电源/待机指示灯
* 待机模式下显示为红色。
* 开机模式下显示为蓝色。

电源/待机指示灯
* 待机模式下显示为红色。
* 开机模式下显示为蓝色。

触摸感应器

* 可以触摸按键使用想要的功能。



触控按键	说 明
power/I	开启或关闭电源
INPUT	改变输入源
HOME	访问主菜单或退出菜单
OK	确定所选操作
- / +	调节音量大小
V P ^	频道选择

后面板

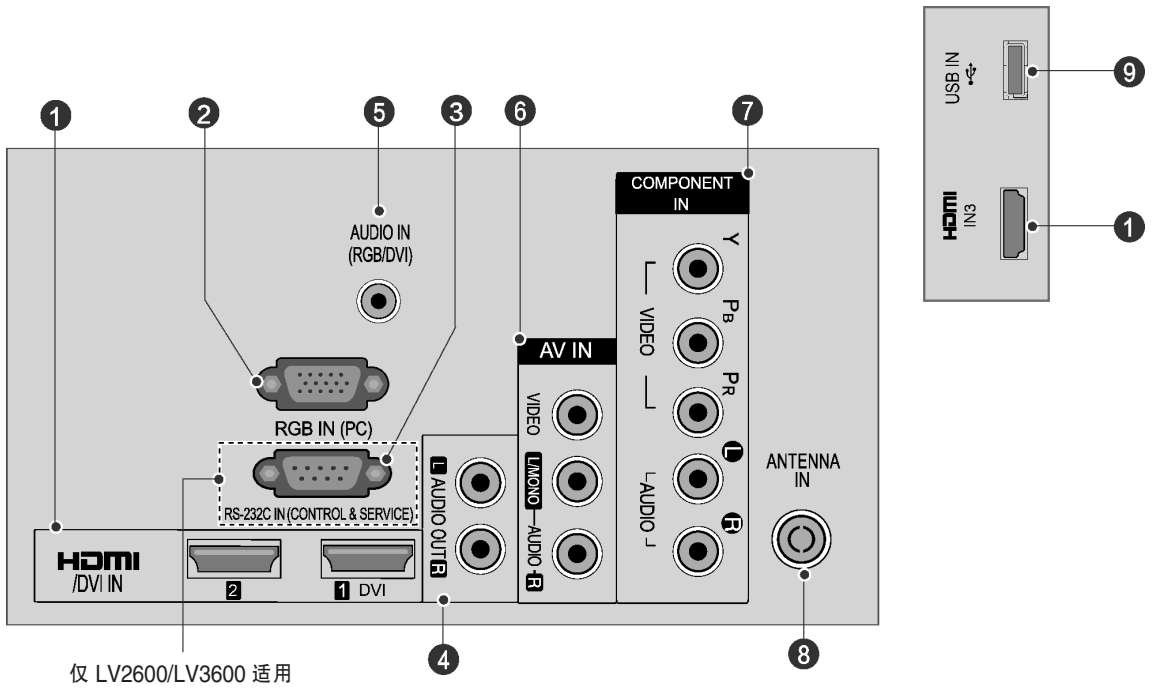

① HDMI 输入

连接 HDMI 信号至 HDMI IN 端口。
或使用 DVI-HDMI 线缆传送 DVI (VIDEO) 信号至 HDMI/DVI 端口。

② RGB IN 输入

连接 PC 的输出。

③ RS-232C IN 端口 (仅 LV2600/LV3600)

连接 PC 上的 RS-232C 端口。
此端口用于服务或酒店模式。

④ Audio 输出

将外置扩音器或扬声器连接至环绕音响系统。

⑤ RGB/DVI Audio 输入

连接 PC 的音频端口。

⑥ Audio/Video 输入

连接外接设备的 audio/video 输出至该端口。

⑦ Component 输入

连接 component video/audio 设备到此端口。

⑧ Antenna 输入

连接 RF 天线至此端口。

⑨ USB IN 输入

连接 USB 存储器到此端口。

底座安装

采用台式安装时,请务必拧紧螺钉,(如果没有拧紧,电视机安装后会向前倾斜。)但是不能拧的过紧,否则会导致螺栓拧紧的地方磨损而发生偏移。

仅适用于 LK460

- ① 请小心将电视机放置至软垫表面上,显示屏面朝下,以防止电视机的显示屏损坏。

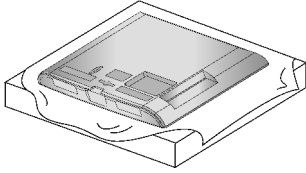

- ② 将电视机底座主体安装在底座基座上。

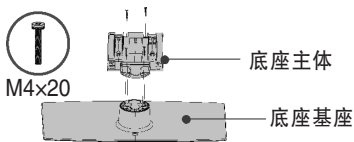

- ③ 如下图所示安装底座。

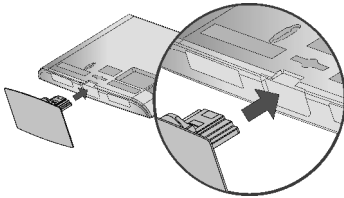

- ④ 将 4 个螺钉安装到电视机后盖上的孔中。

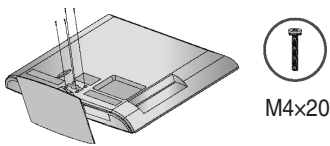

仅适用于 LV2600

- ① 请小心将电视机放置至软垫表面上,显示屏面朝下,以防止电视机的显示屏损坏。

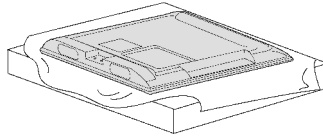

- ② 将电视机底座主体安装在底座基座上。

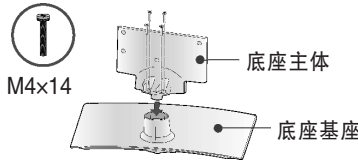

- ③ 如下图所示安装底座。

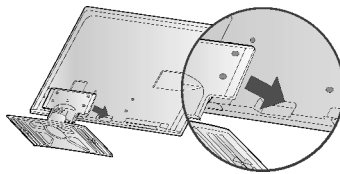

- ④ 将 4 个螺钉安装到电视机后盖上的孔中。

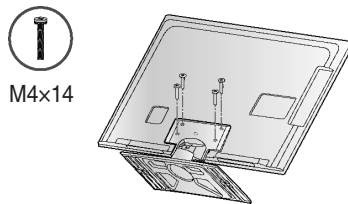

仅适用于 LV3600

- ① 请小心将电视机放置至软垫表面上,显示屏面朝下,以防止电视机的显示屏损坏。

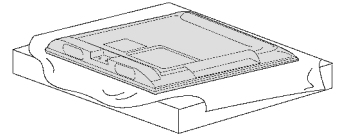

- ② 将底座主体的零件与电视机的底座底部组合起来。

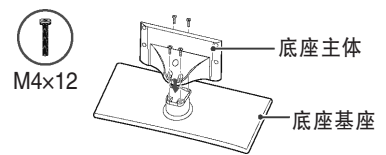

- ③ 如下图所示安装底座。

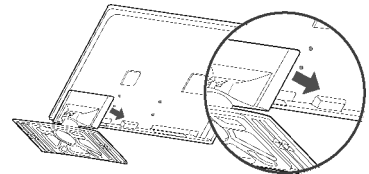

- ④ 将 4 个螺钉安装到电视机后盖上的孔中。

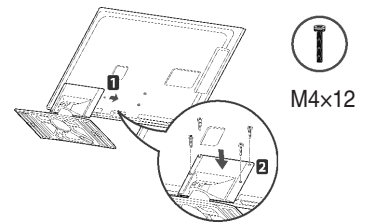

① 注

当将电视机进行壁式安装时,可在底座安装处盖上保护盖。
将保护盖安装到底座安装处的孔中,直到听到“嗒嗒”的声音。

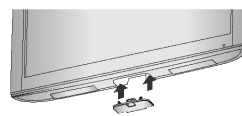

(仅适用 LK460)

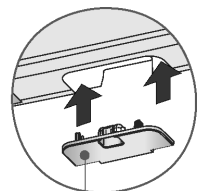

保护盖

旋转底座

- 此功能不是所有型号都适用。
- 电视机安装结束后,您可以在 20 度范围内左右手动旋转底座来达到最佳观看视角。

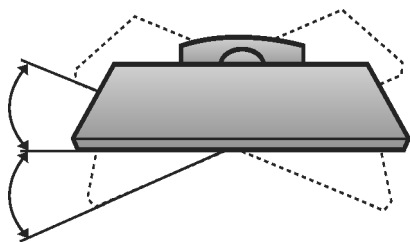

后面板线缆的连接

仅适用于 LK460

- ① 连接必要线缆。
连接外部设备时请参阅“外部设备的连接”。
- ② 打开理线夹,如下图所示将所有线缆固定到理线夹内。

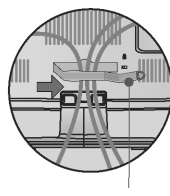
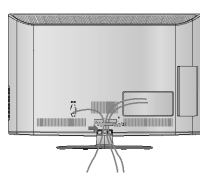
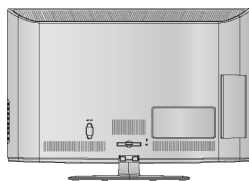

理线夹

- ③ 合上理线夹。

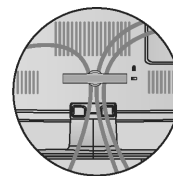
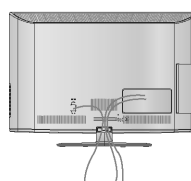

注

- ▶ 切勿握住理线夹来移动电视机。
- 如果电视机掉落,可能会导致人身伤害或电视机损坏。

将底座固定在桌子上

■ 此功能不是所有型号都适用。

将电视机固定在桌子上,以免前后方向推动时跌落对电视机产生破坏。仅用一个附带的螺钉固定。

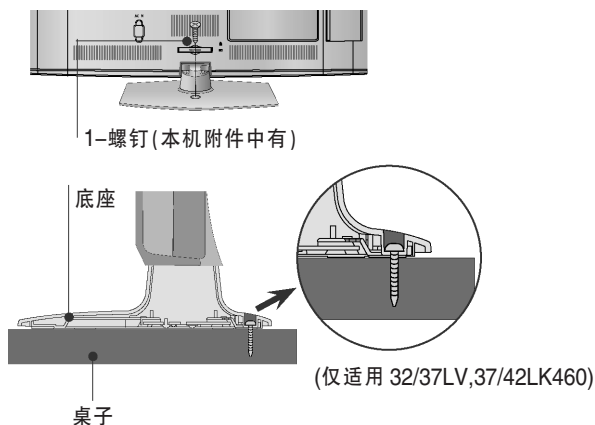

警告

▶ 建议用户将此设备按照安装说明安全的固定在桌子上。滑动,摇晃,震动都可能造成产品损坏,甚至可能造成人员受伤或者死亡。

KENSINGTON 安全系统

■ 此功能不是所有型号都适用。

■ 以下仅为示意图,可能与实物不同。

该产品配有 Kensington 安全系统可连接在电视机的后面板。按下图所示方法连接 Kensington 安全系统。

Kensington 安全系统的具体安装和使用方法请参考 Kensington 安全系统提供的使用说明书。

更多信息,请登陆 Kensington 公司的主页 <http://www.Kensington.com> 查询。

Kensington 安全系统多用于贵重的电器设备,如:笔记本电脑和液晶投影仪。

注:

- Kensington 安全系统是可选附件。

注意:

- 如果电视机摸起来有点凉,那么开机的时候画面会有小的闪动。
这是正常现象,电视机没有出现故障。
- 屏幕上会有可见的微小的红色,绿色,蓝色的点,但是它们并不会影响电视机的使用。
- 避免触摸或者用手指长时间按在液晶屏上面。
这样会导致屏幕瞬间扭曲。

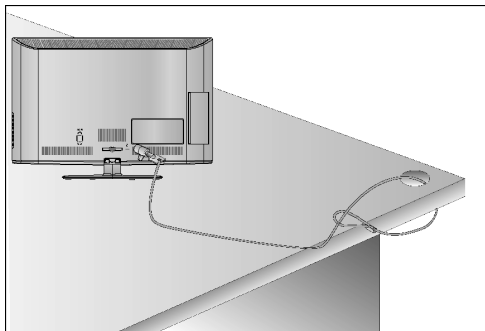

仔细安装建议

- 应从市场上购买必要的组件将电视机安全地固定在墙上。
- 使电视机紧靠墙面,以防止发生跌落。
- 下述安装方法较为安全,通过将电视机固定到墙面,可避免受到拉动时机体向前倾倒。这样可防止电视机向前跌落,造成人身伤害。同时还可防止电视机损坏。请确保儿童不要攀爬或攀附在电视机上。

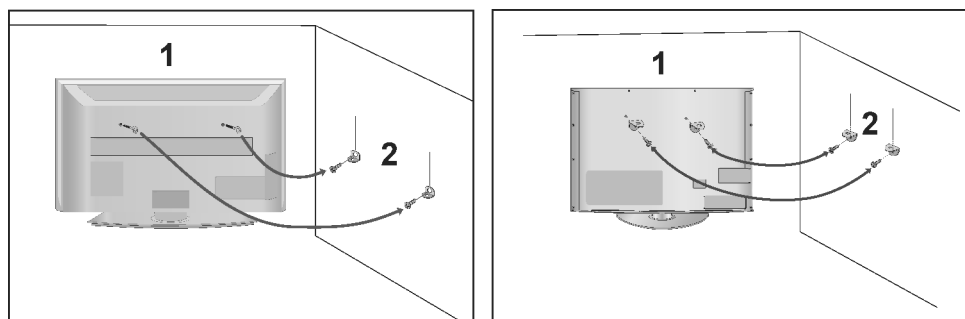

- ① 使用吊环螺栓或电视机附带的支架或螺钉将产品固定到墙上,如下图所示。
(如果电视机的吊环螺栓上有螺钉,请松开螺钉)。
* 将吊环螺栓或电视机附带的支架或螺钉插入上方的孔中,将其拧紧固定住。

- ② 用螺钉将挂架固定于墙上,并调整挂架的高度。

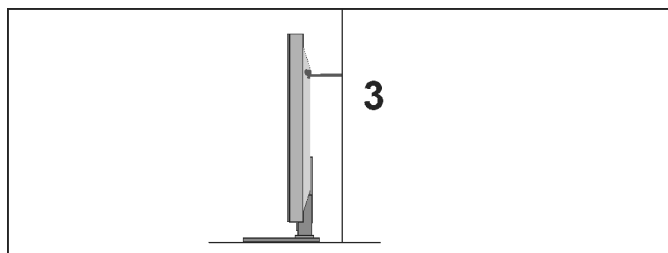

- ③ 使用结实的绳子绑住产品进行校准调整。这种做法较为安全,可使电视机与墙壁之间保持水平。

注

- ▶ 移动电视机时,请先解开绳子。
- ▶ 将电视机放在足以支撑其体积和重量的平面或橱柜上。
- ▶ 请确保挂架的墙壁高度与在电视机上的高度一致,以便可以安全地使用电视机。

接 地

- 本电视机可以有多种安装方式,如壁式安装或台式安装等。
- 本电视机的设计风格只允许水平安装。

请确保所有地线已经连接,以防止潜在的触电危险。如果无法正确接地,则请专业电气技师安装单独的电路断路器。

切勿尝试以下接地方式,例如将电视机连接至电话线,导雷线或煤气管道上。

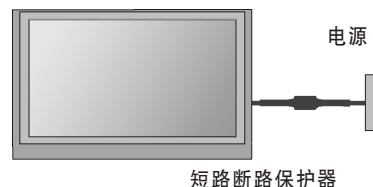

台式安装

为便于通风,安装时请将电视机各面距墙留出足够大的空隙。

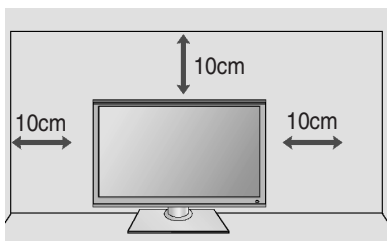

壁式安装: 水平安装

- 壁式安装时,我们建议您使用 LG 品牌的挂架。
- 我们建议您使用符合 VESA 标准的挂架。
- LG 建议由专业安装人员帮您安装挂架。

注

- ▶ 必须将挂架垂直地面安装在坚固的墙上。
- ▶ 如果安装到天花板或倾斜的墙面上,需要使用特殊的挂架。
挂架所挂的墙面必须能够承受电视机的重量;例如:混凝土,石头,砖块。
- ▶ 安装所使用螺钉的类型和长度取决于所用的挂架。更多信息,请阅读挂架的使用说明书。
LG 对由于错误安装而造成的事故和对电视机或财产的伤害不负任何责任。
- ▶ - 使用不符合 VESA 标准的挂架。
- 不正确固定螺钉,容易造成电视机掉落和人员损伤。
- ▶ - 没有按照推荐的安装方法进行安装。
- 没有使用 LG 推荐使用的挂架。

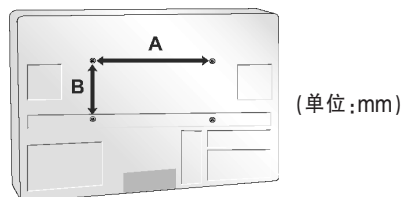
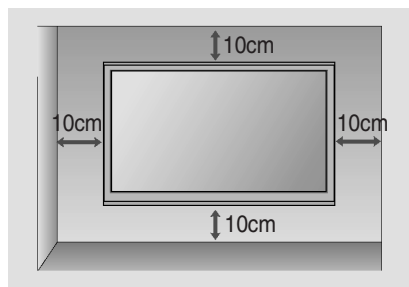

遥控器介绍

遥控器按键说明

使用遥控器时,请将其对准电视上的遥控器传感器。



遥控器介绍



主页	选择菜单。 清除屏幕菜单显示，并从任何菜单下返回观看电视状态。
快捷菜单	快速选择想要的菜单。(参考 P21 页)
上/下/左/右	浏览屏显菜单并按个人喜好调整系统设置。
确定	接受选择并显示当前模式。
返回	返回上一步操作。
退出	清除屏幕菜单显示，并从任何菜单下返回观看电视状态。
	查看与电视机相连的 AV 设备列表。 按该键后屏幕将出现 Simplink 菜单(参考 P33 页)

SIMPLINK / USB 菜单
控制按钮

安装电池

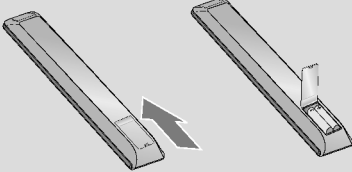

- 打开遥控器后面的电池盒盖,按照正确极性方向插入电池(“+”对“+”,“-”对“-”)。
- 安装 2 节 1.5V AAA 型电池。切勿新旧电池混用。
- 合上后盖。
- 卸下电池时,请执行与安装相反的操作。

连接外部设备

外部设备连接

- 以下是连接的示意图,可能与实物不同。
- 当您连接或断开以下连接电缆时,请先将电视机关闭。
您可以连接各种选购装置至电视机。

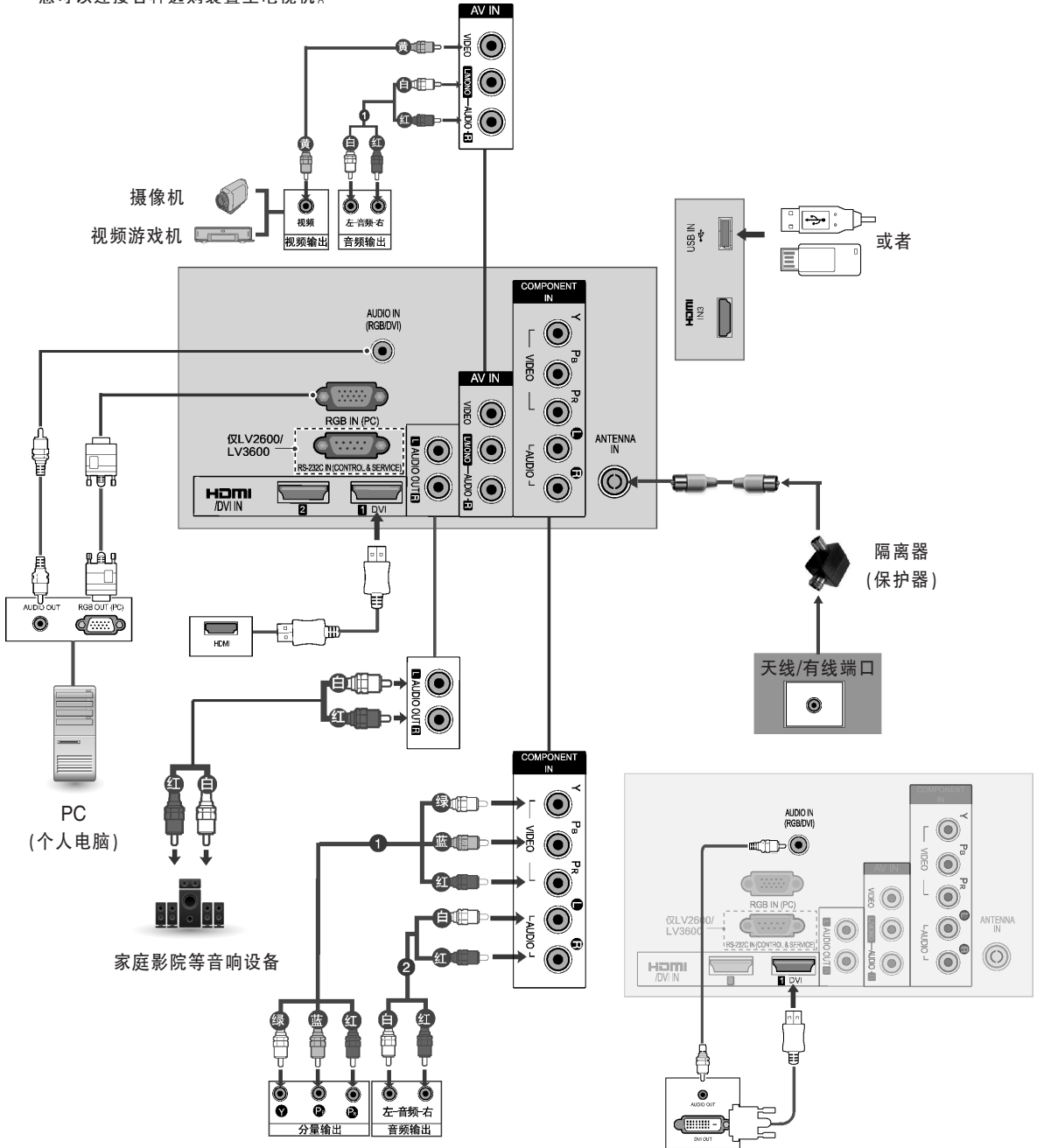

注意事项

连接外部设备时,请参看以下注意事项:

- ▶ 电视机可通过 HDMI 线缆同时接收视频和音频信号。
- ▶ 如果 DVD 不支持自动 HDMI 功能,则需要设置适当的输出分辨率。
- ▶ 检查 HDMI 线缆是否是 1.3 版本。如果 HDMI 线缆不支持 HDMI1.3 版本,屏幕上会出现抖动或无画面显示。此时需要使用最新的支持 HDMI1.3 版本的线缆。
- ▶ 连接录像机时,为避免图像噪杂讯(干扰),请在录像机和电视机之间保持一定的距离。
- ▶ 如果您的录像机是单声道,则请将录像机的音频电缆连接至电视机上的 AUDIO L/MONO(音频左/单声道)插孔中。
- ▶ 如果连接了外置音频设备如扩音器或扬声器,请关闭电视机的扬声器。

支持的显示分辨率

RGB-PC 模式

分辨率	行频 (kHz)	场频 (Hz)
640x350	31.468	70.09
720x400	31.469	70.09
640x480	31.469	59.94
800x600	37.879	60.317
1024x768	48.363	60.004
1366x768	47.720	59.799
1920x1080	66.587	59.934

仅适用 LK460,LV3600

HDMI/DTV 模式

分辨率	行频 (kHz)	场频 (Hz)
720x480	31.47	59.94
720x480	31.50	60.00
720x576	31.25	50.00
1280x720	44.96	59.94
1280x720	45.00	60.00
1280x720	37.50	50.00
1920x1080	33.72	59.94
1920x1080	33.75	60.00
1920x1080	28.125	50.00
1920x1080	67.432	59.94
1920x1080	67.50	60.00
1920x1080	56.25	50.00
1920x1080	27.00	24.00
1920x1080	33.75	30.00



注

- ▶ 避免让一个固定的图像长时间停留在屏幕上。此静止图像可能印在屏幕上并持续可见;请使用屏幕保护。
- ▶ 在 PC 模式下,根据分辨率,垂直类型,对比度或亮度的不同,可能会出现图像噪杂讯。更改 PC 模式的分辨率或刷新频率,或者在菜单上调整对比度和亮度,直至图像清晰。如果 PC 显卡的刷新频率无法更改,则请更改显卡或咨询显卡厂家。
- ▶ 行频和场频的同步输入波形不同。
- ▶ 建议本机 PC 模式时采用 1920x1080,60Hz(仅适用于 LK460/LV3600), 1366x768,60 Hz(可适用于 32LV2600),以获得最佳画质。
- ▶ 如果 PC 的分辨率超过 SXGA,电视机上将会无画面。(仅适用于 HD 型号)
- ▶ 用音频线缆连接 PC 到电视机的音频输入。(电视机不随机附带音频线缆)
- ▶ 如果使用的 RGB-PC 线缆过长,屏幕上可能会出现噪杂讯。建议采用短于 5 m 的线缆获得最佳画质。

菜单设置

开启电视机

- 电视机开启后,其所有功能有效。

- ① 首先,正确的连接电源线。
此时,电视机处于待机模式。
- ② 在待机模式下开机,按电视机上的 /Input 按钮或接遥控器上的 /输入/节目 或数字按钮来开启电视机。

初始化

- ① 开启电视机后,如果屏幕上显示安装指引,您就可以调整语言,模式设置和自动搜台。

注意:

- a. 如果还未完成初始设置就关闭了该窗口,则初始设置菜单会再次显示。
- b. “商场演示”模式仅供商场展示使用,一般用户不适用。
- c. “家用”模式是供家庭使用时的优化设置,是电视机的默认设置模式。
- d. “商场演示”模式是对商场使用环境下的优化设置。如果用户更改画质数据,一段时间后“商场演示”模式将初始化用户设置的画质。
- e. 模式(家用,商场演示)可以在选项菜单中模式设置中修改。

节目选择

- ① 按节目 或数字按钮选择节目编号。

音量调节

- ① 按音量 +/- 按钮调整音量。
按静音按钮关闭音量。
按静音,或音量 +/- 或 AV 模式按钮取消静音功能。

屏幕菜单语言选择

当您第一次打开电视机时,会出现初始化设置界面。

语言选择

选择想要的语言



模式设置

选择“家用”,用于家庭环境

自动搜台

自动搜台,并保存可以收看的节目

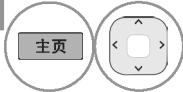
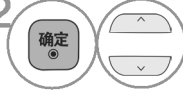
* 如果想更改语言/国家

-  选择选项。
-  选择菜单语言。
-  选择想要的语言。
-  保存。

注

▶ 电视机处于开机状态时,如果按返回按钮而未能完成安装设置或者 OSD(屏幕显示)超时,安装菜单将不断出现直至安装结束。

遥控器快捷键介绍

输入

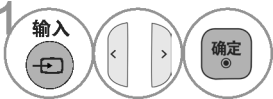
-  选择输入源。

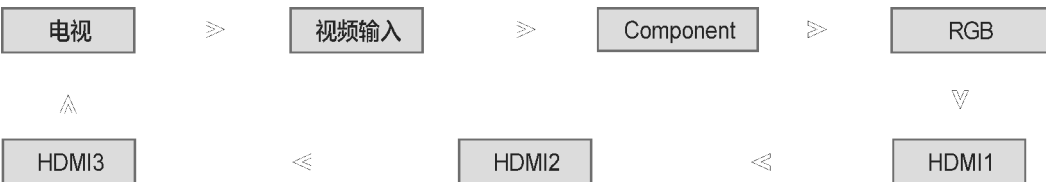

- 电视:观看电视时选择。
- 视频输入:观看录像机或外部设备时选择。
- Component:连接 DVD 或数字机顶盒时选择。
- RGB:连接 PC 时选择。
- HDMI:连接 DVD 或数字机顶盒时选择。

快捷菜单

以下菜单显示可能与电视机的实际显示稍有不同。
快捷菜单将会是用户使用最多的特色菜单。



- 画面比率:选择您想要的画面比率。
在放大比率下,可选择 16:9,自动,4:3,14:9,放大和影院模式 1,设置结束后按快捷菜单返回。
- 炫亮人声 II:通过区分人类不同其它的声音范围,帮助用户更好的听取人的声音。
- 画面模式:选择您想要的图像模式。
- 声音模式:该功能将自动设置与当前画面最适合的音响效果。选择您想要的音响模式。
- 声音:选择音响输出。
- 睡眠设置:设置睡眠定时器。
- 喜爱节目:设置喜爱节目。详见 P22 页
- USB 设备:选择“USB 删除”,可退出 USB 设备。

· 按快捷菜单按钮返回正常观看状态。

AV 模式

选择最佳图像和声音。

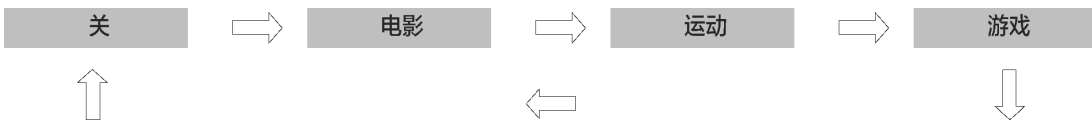

- 关 关闭 AV 模式。
- 电影 优化观看影片时的视频和音频。
- 运动 优化观看运动类节目时的视频和音频。
- 游戏 优化打游戏时的视频和音频。

- 如果在 AV 模式下选择了电影,图像菜单和声音菜单下的画面模式和声音模式都将随之变为电影。
- 如果关闭 AV 模式,将变为您初始设置的图像和声音效果。

节目列表

通过显示节目列表查看存储在列表中的节目。

-  1 显示节目列表。
-  2 选择节目。
-  3 切换至所选择的节目编号。
-  4 翻页。
-  5 返回至正常观看电视状态。







注意：

显示为蓝色的节目编号。是在自动搜台或节目编辑菜单中设置为跳过的节目。
节目列表中一些以节目号码显示的节目，表示没有赋予频道名称。

喜爱节目

■ 设置喜爱节目

通过喜爱节目功能，可以快速浏览选择的节目，而无须等待电视扫描所有节目。

-  1 或数字键 进入您想设置为喜爱节目的频道。
-  2  选择 **PR** 喜爱节目。
-  3 选择喜爱节目或“关”。
-  4 返回观看电视。

· 将所选择的节目自动添加进喜爱节目列表中。

■ 显示喜爱节目列表

-  1 标识喜爱节目





基本功能设置介绍

本手册中所示 OSD(屏幕显示)仅为示意图,可能与电视机的实际显示稍有不同。

搜台设置

自动搜台

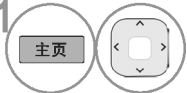
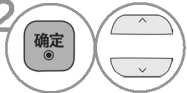
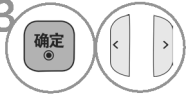
自动搜索和保存所有可以接收到的频道,自动搜台开始时,将删除先前保存的所有服务信息。

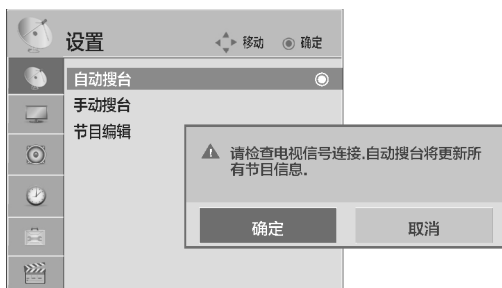

- 1  选择设置。
- 2  选择自动搜台。
- 3  选择“确定”。
- 4  运行自动搜台。



注:如果想继续进行自动搜台,请按 < > 按钮选择“确定”,然后再按确认按钮。否则请选择“取消”。

手动搜台

手动搜台允许用户按照个人喜好调整频道顺序。

- 1  选择设置。
- 2  选择手动搜台。
- 3  选择要修改的选项。
- 4  或数字键 进行设置。
- 5  保存设置。



- 制式 BG: PAL B/G, SECAM B/G (欧洲/东欧/亚洲/新西兰/中东/非洲/澳大利亚)
I: PAL I/II (英国/爱尔兰/香港/南非)
DK: PAL D/K, SECAM D/K (东欧/中国/非洲/独联体)
M: NTSC-M (美国/韩国/菲律宾), PAL-M (南美)
- 频道名称: 为每个节目编号分配五个字符。
- 微调: 接收效果差时才需进行微调。

节目编辑

通过显示节目列表查看存储在列表中的节目。

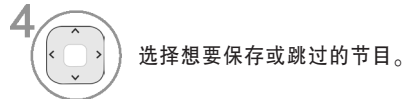
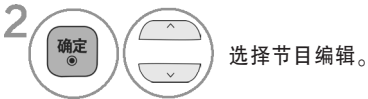
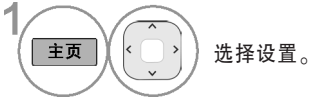

按遥控器上对应的不同颜色按钮,可用于删除或跳过所存储的节目,也可以移动某些频道至其它节目编号位置。

注意:

- 跳过的节目在正常情况下无法通过节目 \wedge/\vee 按钮选择。
- 如果想选择跳过的节目,请直接按数字按钮输入节目编号,或在节目编辑菜单中选择。
- 使用此功能可以跳过保存的节目。

图像设置

画面比率

您可以选择以下画面比率来观看屏幕:16:9,点对点扫描,自动,4:3,14:9,放大和影院模式1。

如果屏幕上长时间显示一副静止图像,此静止图像可能印在屏幕上并持续可见。

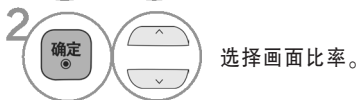
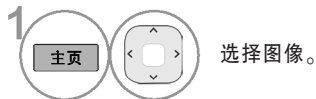

注意:在 RGB 输入模式下,您仅可以选择 4:3, 16:9(宽)。HDMI/component(大于 720P)时,点对点扫描可用。

- 您也可以通过“快捷菜单”来调整画面比率。



e节能模式

默认出厂设置符合能源之星的要求,已调整为家庭使用舒适水平。
您可以通过调节节能等级或设置画面模式增加屏幕亮度。

- 1  选择图像。
- 2  选择 e 节能模式。
- 3  选择关,最小节能,中等节能,最大节能或关闭视频。
- 4 







注意:

- 当选择关闭屏幕时,电视机将在 3 秒钟后停止屏幕显示。此时,如果想打开屏幕显示,请按电视机或遥控器上的任意按钮开始显示。
- 选择“节能-最小节能,中等节能,最大节能”时,“背光”将无法调节。
- 您也可以通过遥控器上的“节能模式”按钮进行调节。

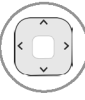
画面模式





· 画面模式将电视机调整至最佳观看效果。请根据节目类别,在画面模式菜单下选择预设值。

- 1   选择图像。
- 2   选择画面模式。
- 3   选择鲜艳,标准,自然,电影,运动,游戏,专业1等。

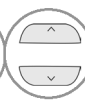

注意:

- 专业1,专业2提供更多的类别,使用户可以进行设置以达到舒适的观看效果和最佳画质。
- 因为视频质量专家对特殊的视频进行精确的调整,此功能可能无法对一般视频进行调整。

- 4   选择背光,对比度,亮度,清晰度,色彩或色调等想要修改的选项。
- 5   进行适当调整。
- 6  保存设置。

- 鲜艳 增加鲜艳画面的对比度,亮度,色彩和清晰度。
标准 最常见的屏幕显示状态。
自然 最自然的屏幕显示状态。
电影 优化观看电影时的视频。
运动 优化观看体育赛事时的视频。
游戏 优化打游戏时的视频。
背光 调整液晶显示屏的亮度来控制画面亮度。建议在设置亮度的同时调整背光。
对比度 调整画面中黑白两色之间的信号级。
亮度 调整画面中基本的信号级。
清晰度 调节图像明暗区域交接处的清晰度。清晰度越低,图像越柔和。
色彩 调整所有的色彩强度。
色调 调节红色和绿色之间的平衡。
高级设置 详见 P27 页。
图像复位 所选的画面模式设置可返回出厂设置。

注

- ▶ 在 RGB-PC 模式下,无法调整色彩,清晰度和色调。





· 您也可以在快捷菜单中通过画面模式进行调节。

■ 此功能不是所有型号都适用[高级设置]。

色温 (暖色/中/冷色)	<ul style="list-style-type: none"> ■ 选择三种自动颜色调整中的一种。设定至暖色以增强如红色的暖色调,或者设定至冷色以观看带有更多蓝色的冷色调。
动态对比度 (关/低/中/高)	<ul style="list-style-type: none"> ■ 根据屏幕亮度调整对比度使之保持最佳水平。通过使图片中亮的地方变得更亮,暗的地方变的更暗来进行改善。
动态色彩 (关/低/高)	<ul style="list-style-type: none"> ■ 调整屏幕颜色使它看起来更生动,更鲜艳,更清晰。此功能提高色调,饱和度和亮度使红色,蓝色,绿色和白色看起来更生动。
降噪 (关/低/中/高)	<ul style="list-style-type: none"> ■ 消除噪杂,且不损失原始图像的质量。
Gamma (低/中/高)	<ul style="list-style-type: none"> ■ 调整图像中黑色和灰色区域的亮度。 <ul style="list-style-type: none"> · 低:使图像中黑色和灰色区域更亮。 · 中:表现原始图像水平。 · 高:使图像中黑色和灰色区域更暗。
亮度基准 (低/高)	<ul style="list-style-type: none"> · 低:屏幕反射更暗 · 中:屏幕反射更亮 · 自动:根据屏幕的亮度水平自动提高或降低,将屏幕的黑色调整到适宜水平。此功能在以下模式中只可以选择“低”和“高”:AV (NTSC-M),HDMI 或 Component,否则“亮度基准”可以设为“自动”。
护眼 (开/关)	<ul style="list-style-type: none"> * 此功能不是所有型号都适用。 ■ 当屏幕太亮而刺眼时,此功能帮您调整亮度。
电影模式 (开/关)	<ul style="list-style-type: none"> ■ 通过消除颤抖影响使影片看起来更逼真,观看电影时使用此功能。 ■ “TruMotion”设置为“关”时此功能可用。
色域 (宽/标准)	<ul style="list-style-type: none"> · 标准:通过显示特性根据输入信号重现原始颜色。 · 宽:设置显示颜色丰富的区域。 ■ 最大化使用可以显示的颜色区域。
边缘增强器 (关/低/高)	<ul style="list-style-type: none"> ■ 显示更清楚和有特色的视频。
颜色滤波器 (关/红/绿/蓝)	<ul style="list-style-type: none"> ■ 此功能用于过滤视频中的特殊颜色。您可以使用 RGB 过滤器精确地设置颜色饱和度和色调。 ■ 此功能在“画面模式-专业 1/2”模式下可用。
白平衡 (中/暖色/冷色)	<ul style="list-style-type: none"> ■ 此功能用于调出您想要的全部屏幕颜色。 <ul style="list-style-type: none"> · 红/绿/蓝对比度,红/绿/蓝亮度 调节范围:-50 ~ +50。 ■ 此功能在“画面模式-专业 1/2”模式下可用。
颜色管理系统	<ul style="list-style-type: none"> ■ 作为使用测试类型进行专业调整的工具,它不影响其它颜色,但是可用于选择性调整 6 个颜色区域(红/绿/蓝/青/洋红/黄)。 对一般的视频调整时一般无法区分色差。 ■ 调整红/绿/蓝/黄/青/洋红。 <ul style="list-style-type: none"> · 红/绿/蓝/黄/青,洋红 色彩:调节范围:-30 ~ +30。 · 红/绿/蓝/黄/青/洋红 色调:调节范围:-30 ~ +30。 ■ 此功能在 RGB-PC 模式下不可用,在“画面模式-专业 1/2”模式下可用。

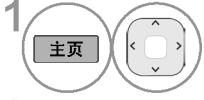
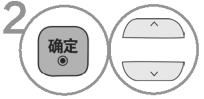
画面

连接 PC 时,可被激活。

-  1 选择图像。
-  2 选择画面。
-  3 选择想要修改的选项。
-  4 进行调整。
-  5 保存设置。



分辨率

欣赏正常图像时,必须设置 RGB 模式时的分辨率与 PC 模式的相匹配。
此功能在以下模式时可用:RGB[PC] (1024x768, 1280x768, 1360x768)

自动调整 (仅适用于 RGB [PC] 模式)

- 此功能可自动调整画面位置,并减少图像抖动。
- 如果图像仍不正常显示,但本机运作正常,需要进行进一步调整。
- 进行自动调整时,图像抖动会持续几秒钟的时间。
- 如果图像仍不正常显示,请尝试再次进行自动调整。
- 在 RGB (PC) 模式下,在自动调整之后需要对图像再次进行调整时,可以调整图像的位置,大小或相位。





位置,大小,相位

如果画面在自动调整后仍不清晰,特别是字符仍在抖动,请手动调整图像相位。
位置可在 Component(除 480i,576i),RGB 模式下操作。
大小和相位只能在 RGB 模式下操作。

复位

将位置,大小和相位还原至出厂设置。
此功能在以下模式时可用:Component(不适用于 480i, 576i),RGB。

声音设置

-  选择声音。
-  选择想要设置的选项。
-  进行设置。
-  保存设置。



自动音量控制

在您更换节目时,自动音量控制功能自动保持相同的音量级。因为各广播站的信号状态不同,所以每次更换频道时可能需要进行音量调整。使用此功能,用户可以通过针对所有节目的自动调整获得稳定的音量级。

炫亮人声 II

通过区分人类不同其它的声音范围,帮助用户更好的听取人的声音。

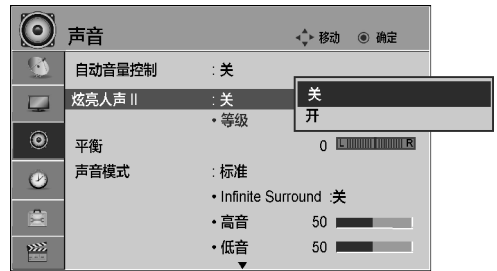

· 炫亮人声 II 设置为“开”时, Infinite Surround 功能不可用。

平衡

可以将扬声器声音平衡调整至喜爱的等级。

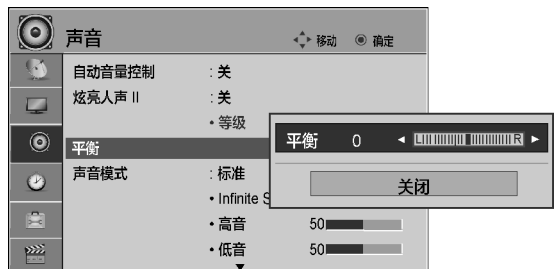

声音模式

您可以选择喜爱的声音设置;标准,音乐,电影,运动或游戏,还可以调节高音,低音。

可根据节目自动设定合适的声音选项,无需进行任何特殊调整,声音模式可以使您享受最佳音效。

标准,音乐,电影,运动和游戏在出厂时已预设至最佳音质。

标准	呈现标准音质。
音乐	优化收听音乐时的音质。
电影	优化观看影片时的音质。
运动	优化观看体育赛事时的音质。
游戏	优化打游戏时的音质。

- 您也可以快捷菜单中调整声音模式。

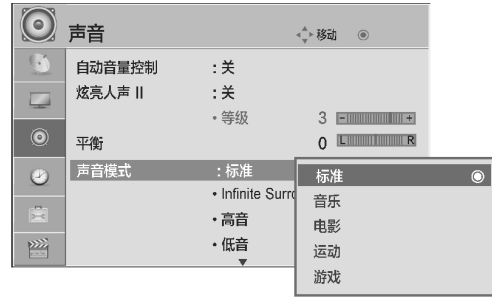

INFINITE SURROUND 及高低音

选择此选项以获取逼真音效。

高低音:调整音频均衡器,设置想要的声音等级。

- Infinite Surround : Infinite Surround 是 LG 独有的已获得专利的声音处理技术,通过电视机前面的两个扬声器达到 immersive 5.1 环绕音效。

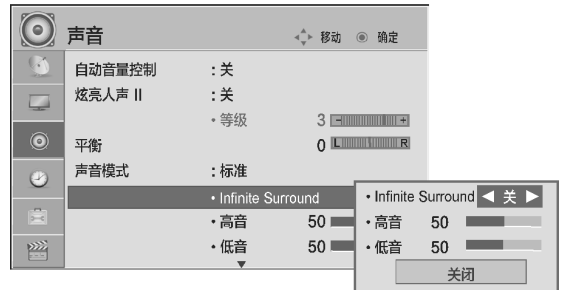

复位

所选的声音模式设置可还原至出厂设置。

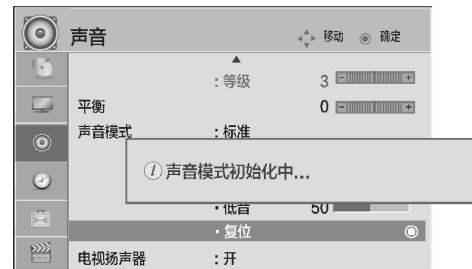

电视扬声器

调节内置扬声器的状态。

在 AV, COMPONENT, RGB 和 HDMI 模式下,当 HDMI 连接 DVI 线缆时,即使无视信号,电视扬声器选项也可以设置。

如果想使用外置的立体声音响系统,请关闭电视内置扬声器。



注

- ▶ 当使用 Simplink 家庭影院时,电视扬声器关闭,声音输出自动切换为家庭影院的扬声器,但是当电视扬声器打开时,输出电视扬声器的声音。

立体声/双声道接收

选择节目后,将在频道号和选台名称后出现所选台的声音信息。

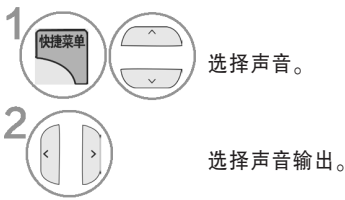

广播	屏幕显示
单声道	MONO
立体声	STEREO
双声道	DUAL I, DUAL II, DUAL I+II

单声道选择

立体声接收时,如果信号较弱,您可以切换到单声道。单声道接收时,音效会有所改善。

双语广播的语言选择

如果一个节目可以接收两种语言(双语),您可以切换到 DUAL I, DUAL II 或 DUAL I+II。

- DUAL I 将主广播语言发送至扬声器。
- DUAL II 将次广播语言发送至扬声器。
- DUAL I+II 将两种广播语言分别发送至左右扬声器。

丽音接收

如果本机配有用于丽音接收的接收器,就可以接收高质量 NICAM (Near Instantaneous Companding Audio Multiplex) 数字声音。可以根据接收的广播类型选择声音输出。

- 接收丽音单声道时,您可以选择 NICAM MONO 或 FM MONO。
- 接收丽音立体声时,您可以选择 NICAM STEREO 或 FM MONO。如果立体声信号较弱,请切换到 FM MONO。
- 接收丽音双声道时,您可以选择 NICAM DUAL I, NICAM DUAL II 或 NICAM DUAL I+II 或 FM MONO。

扬声器音响输出选择

在 AV, Component, RGB 和 HDMI 模式,您可以选择左右扬声器的输出音响。



选择音响输出

L+R: 将音频 L 输入的音频信号发送至左扬声器,音频 R 输入的音频信号发送至右扬声器。

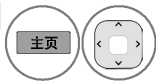

L+L: 将音频 L 输入的音频信号发送至左右扬声器。

R+R: 将音频 R 输入的音频信号发送至左右扬声器。

时间设置

1   选择时间。

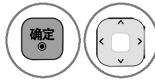
2   选择需要设置的选项。

3   进行设置。

4  保存设置。

时钟

在使用定时开机/定时关机功能前,自动或手动设置当前时间。
如果由于电源故障或电视机断电,当前时间设置被取消,
请重新设置时钟。



定时开机/关机

使用定时关机功能可在指定时间自动将电视机切换至待机状态。
使用定时开机功能时,电视机打开 2 小时内如果没有进行任何按钮操作,电视机将自动切换为待机状态。
如果定时开机和定时关机设定为同一时间,将执行定时关机。
电视机必须在待机模式下才能执行定时开机功能。



睡眠设置

睡觉前无需记着关电视。
在到达指定时间后,睡眠定时器自动将电视机切换至待机状态。

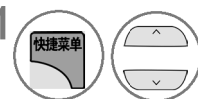

· 还可以在“快捷菜单”中调整睡眠设置。

1   选择睡眠设置。

2  选择关,10,20,30,60,90,120,180 或 240 分钟。

· 关闭电视机时,电视机将自动清除预置睡眠时间。

选项设置

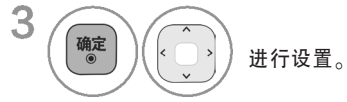
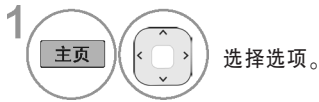

菜单语言(Language)

设置屏幕显示语言。

外部输入

为所有输入源选择标注。



SIMPLINK

此功能仅适用于有 Simplink 功能的设备。

请检查设备是否具有 Simplink 功能。

当与具有 HDMI-CEC 功能的设备相连时,此功能可能无法使用。

该功能使您通过 HDMI 线缆不需要附加线缆和设置就可以控制和播放与电视机相连的其它 AV 设备。

如果不需要 SIMPLINK 菜单,请选择“关”。



注

- ▶ 使用 HDMI 线缆将电视机的 HDMI/DVI IN 或 HDMI IN 端口连接到 SIMPLINK 设备的后面端口和侧面端口(HDMI 端口)。
- ▶ 当使用遥控器上的输入按钮打开输入功能时,您可以停止对 SIMPLINK 控制的设备的操作。

SIMPLINK 功能

唱片播放

使用 \blacktriangleright / \blacktriangleleft 确定, \blacktriangleright , \blacksquare , \parallel , \blacktriangleleft 和 \blacktriangleright 按钮控制相连的 AV 设备。

直接播放

将 AV 设备与电视机相连后,您可以直接控制 AV 设备并播放,不需要进行其它设置。

选择 AV 设备

您可以选择任一与电视机相连的 AV 设备并操作它。

关闭所有设备

当您关闭电视机时,所有与它相连的设备也将关闭。

转换 audio-out

提供一种简易的转换 audio-out 的方式。

同步开机

当开始播放连接到 HDMI 端口的具有 SIMPLINK 功能的设备时,电视机将自动切换为开机。

* 通过 HDMI 线缆连接到电视机但是不支持 SIMPLINK 的设备不具有此功能。

注:为了能进行 SIMPLINK 操作,必须使用具有 *CEC 功能的 HDMI 高速线缆>(*CEC: Consumer Electronics Control)。

SIMPLINK 菜单

按 \blacktriangleleft / \blacktriangleright 按钮然后按确定按钮选择想要的 SIMPLINK 输入。

- 1 观看电视:从其它模式切换到之前观看的电视节目。
- 2 唱片播放:选择和播放唱片。
当多张唱片都可用时,唱片的标题将显示的在屏幕的下方。
- 3 录像机播放:播放和控制连接的录像机。
- 4 播放硬盘中录制的文件:播放和控制硬盘中录制的文件。
- 5 家庭影院或电视机音频输出:选择家庭影院或电视机扬声器的音频输出。

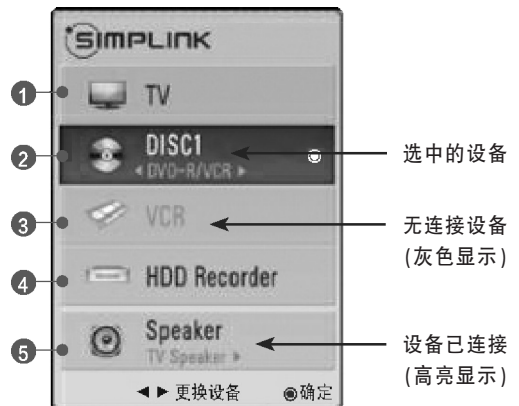

童锁

电视机锁定后,必须使用遥控器控制。

此功能可阻止未经授意的观看。



- 在童锁为“关”的状态下,如果电视机关闭,按电视机上的 Input,P \blacktriangleleft 按钮或遥控器上的电源/待机按钮,输入,节目 \blacktriangleleft 或数字按钮均可打开电视机。
- 童锁开启的状态下,观看电视机时,按前面板上的任意按钮,屏幕上显示“ \times 请关闭童锁功能”提示窗口。

电源指示

调整开机时 LED 和声音指示灯的亮度。

待机灯 设置待机模式时前框上的指示灯开或关。

开机灯 设置电源开时前框上的指示灯开或关。

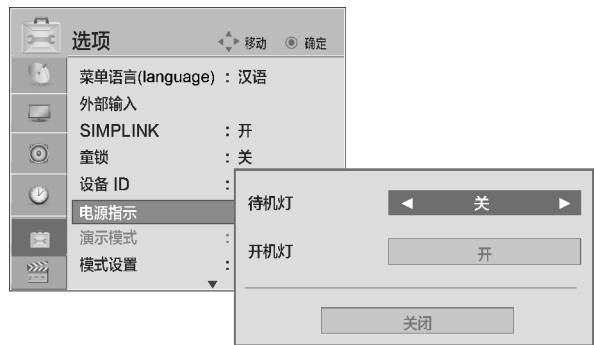

演示模式

用幻灯片说明该电视机的各种功能。

此功能在家用模式下不可用。

在商场演示模式下自动设置为开。

一旦在商场演示模式下设置为关,演示模式将不运行,画面恢复。

处于演示模式下 5 分钟后,画面将自动重置。



模式设置

家用时为获取最佳画面,建议将电视机设置为“家用”模式。

“商场演示”模式是对商场使用环境下的优化设置。

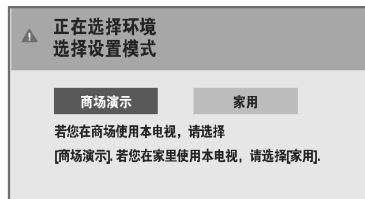

或

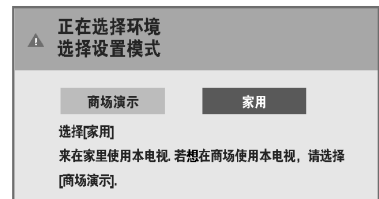

出厂设置

快速还原菜单选项至出厂设置值。

此功能将删除所有电视节目。

出厂设置结束后,必须重新进行初始化设置。

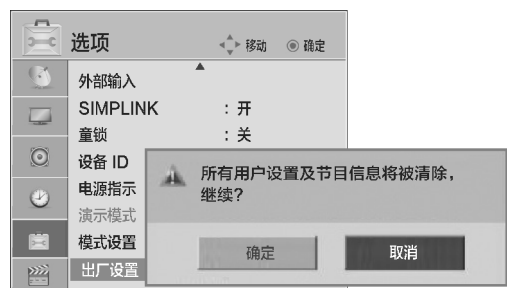

USB设备

连接 USB 设备

使用 USB 设备时,以下菜单会自动显示。当已连接蓝牙耳机时,以下菜单不会显示。
不可以在 USB 设备中新建或删除文件夹。

■ 以下仅为示意图,可能与实物不同。

1 将 USB 设备插入电视机的 USB IN 端口中。

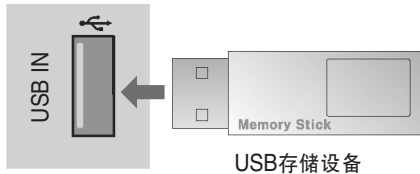

· 支持 JPEG,MP3 and SD DivX。

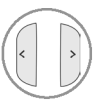
2  选择图片列表,音乐列表或影片列表。



3  确定

移除 USB 设备

通过按遥控器上的“快捷菜单”键。

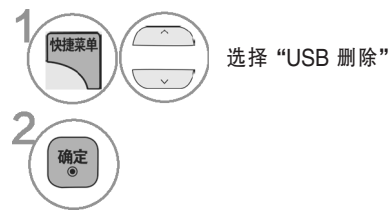

使用 USB 设备时请注意:

- ▶ 只可以识别 USB 存储设备。
- ▶ 无法识别通过 USB 集成器连接的 USB 存储设备。
- ▶ 无法识别使用自动识别程序的 USB 存储设备。
- ▶ 无法识别使用本身自带驱动的 USB 存储设备。
- ▶ 对 USB 存储设备的识别速度取决于存储器自身。
- ▶ 当 USB 存储设备工作时,请勿关闭电视机或拔下 USB 设备,否则会损坏 USB 存储设备或里面的文件。
- ▶ 请勿连接个人电脑上改装后的 USB 存储设备,否则会损坏电视机。一定要使用带音乐文件和图片文件的 USB 存储器。
- ▶ 请使用带有 FAT16, FAT32, NTFS 格式系统的 USB 存储设备。否则,设备可能无法被识别。NTFS 文件系统中的 USB 存储器中的文件不能被删除。
- ▶ 请连接 USB 存储器的独立电源,否则可能无法被识别。
- ▶ 请使用 USB 制造商提供的连接线连接 USB 存储设备。如果使用其它连接线,设备可能无法被识别。
- ▶ 一些 USB 存储器可能不被支持和识别。
- ▶ 最多可以识别 999 个文件和 200 个文件夹。
- ▶ USB 存储器中的数据不可以被排列。
- ▶ 可被识别的文件名称最多不可以超过 128 个英文字符。
- ▶ 由于 USB 设备可能被损坏,所以请备份重要文件。应由顾客管理数据,制造商对数据损坏不负有责任。
- ▶ 如果在待机模式下连接 USB,开机时会自动加载特定的硬盘。
- ▶ 建议使用容量不超过 1 TB 的 USB 外置硬盘和容量不超过 32 GB 的 USB 存储器。
- ▶ 存储空间越大,电视检测所需时间就越长。如果在待机模式下连接 USB 存储器,会增加开机所需时间。
- ▶ 超出推荐容量的设备可能不会正常运行。
- ▶ 具有“节能”功能的 USB 外置硬盘不正常工作时,请关闭硬盘并重新打开使其恢复正常。

注

- 以下仅为示意图,可能与实物不同。
- 此功能不是所有型号都适用

为避免 USB 存储设备丢失,请使用 USB 连接器(需另外购买)将 USB 存储设备装至电视机的 USB 连接器固定夹。

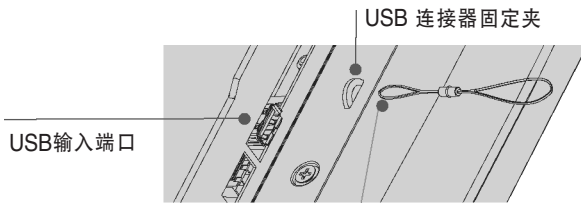

USB连接器(需另外购买)

- 将 USB 连接器的一端连接到 USB 存储设备, 另一端则安装在 USB 连接器固定夹上。

图片列表

可以查看 USB 存储设备中的图片文件。

以下图片均为示意图,可能与实际图片有差异,用于辅助电视机操作。通过图片列表功能观看图片时,无法改变图片模式。

支持的图片文件 (*.JPEG)

基准:最大 4800 x 无限制;最小 64 x 64

- 不支持渐变 jpeg 格式。
- 只可以查看 JPEG 文件。
- JPEG 文件中只支持 (SOF0, SOF1) 格式 JPEG 文件。
- 不支持图标格式文件。







窗口内容



- 1 移动到上一级目录。
- 2 当前页/总页数。
- 3 选择的图片数量。
- 4 遥控器上的相应按钮。

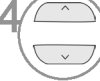

图片选择和弹出菜单

- 1  选择目标文件夹或驱动盘。
- 2   选择图片。
- 3  显示弹出菜单。
- 4   选择弹出菜单。



- ▶ 查看: 最大化显示图片, 图片尺寸比率会被改变。
- ▶ 全选: 选中屏幕上所有图片。
- ▶ 取消全选: 取消全部已被选择的图片。
- ▶ 删除: 删除选中的图片。
- ▶ 关闭: 关闭弹出菜单。

注意:



使用节目 \wedge/\vee 按钮在图片文件夹中翻页。

使用标识按钮选择或取消已选择的图片。图片被选中后,您可以查看单张图片或以放映幻灯片的形式查看所有选中的图片。

如果没有选择任何图片,您也可以查看当前文件夹的所有图片。

查看图片

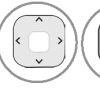

-   选择幻灯片播放、背景音乐、 (旋转)、删除、选项或隐藏。

- 使用 \langle/\rangle 按钮选择上一张或下一张图片。
- 使用 \wedge/\vee 按钮选择最大化显示时的菜单。

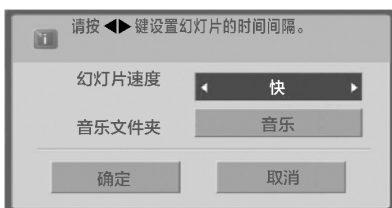

- ▶ 幻灯片播放: 无图片被选择时, 当前文件夹中的所有图片都以幻灯片的形式显示。有图片被选择时, 则选中的图片以幻灯片的形式显示。
 - 在选项菜单中设置幻灯片放映的时间间隔。
- ▶ 背景音乐: 最大化查看图片的同时欣赏音乐。
 - 在选项菜单中设置背景音乐文件夹。
- ▶  (旋转): 旋转图片。
 - 将图片顺时针旋转 90°, 180°, 270°, 360°。
- ▶ 删除: 删除选中的图片。
- ▶ 选项: 设置幻灯片速度和背景音乐文件夹。
 - 使用 \langle/\rangle 按钮和确定按钮进行设置, 按确定按钮保存设置。
 - 播放背景音乐时不能更改背景音乐文件夹。
- ▶ 隐藏: 最大化显示时隐藏菜单。
 - 按确定按钮显示最大化显示时的菜单。

音乐列表

购买的音乐文件 (*.MP3) 具有版权限制,本机可能无法播放此类文件。

USB 设备中的音乐文件可以在本机中播放。

以下图片均为示意图,可能与实际图片有差异。



支持的音乐文件 (*.MP3)
比特率范围: 32k ~ 320kbps
MP3 采样率: 3:32k ~ 48kHz

窗口内容

-  选择 USB。
 -  选择音乐列表。
- 移动到上一级目录文件
 - 当前页/总页数
 - 选择的音乐个数
 - 遥控器上的相应按钮

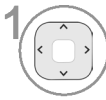
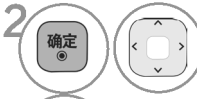

音乐选择和弹出菜单

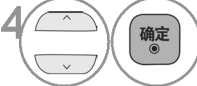
-  选择目标文件夹或驱动器。
-  选择音乐。
-  显示音乐弹出菜单。
-  选择想要的弹出菜单。



- ▶ 播放 (停止时): 播放选中的音乐。
一首音乐播放结束后,开始播放下一首音乐。如果没有选中的音乐,将接着播放当前文件夹里的音乐。
- ▶ 播放选中文件: 播放选中的音乐。
一首音乐播放结束后,自动播放下一首音乐。
- ▶ 停止播放 (回放时): 停止播放音乐。
- ▶ 与图片同步播放: 边听音乐边看图片。
- ▶ 全选: 选择所有音乐。
- ▶ 取消全选: 取消所有已被选中的音乐。
- ▶ 删除: 删除选中的音乐
- ▶ 关闭: 关闭音乐管理菜单。

- 使用节目 \wedge / v 按钮在音乐文件夹中翻页。
- 使用标识按钮选择或取消选择音乐。音乐被选中后,将按顺序进行播放。如果您只想反复听某一音乐,可以只选中它进行播放。如果没有选择任何音乐,则依次播放文件夹中的所有音乐。

- 播放过程中如果没有任何操作,播放信息框(如图所示)将作为屏幕保护浮动在屏幕上。
- 屏幕保护是用来防止一幅静止的画面长时间停留在屏幕上造成对屏的伤害。

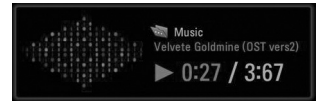

注

- ▶ 播放音乐时, 将显示在音乐标题后面。
- ▶ 已被损坏的音乐将无法播放,但播放时间显示为 00:00。
- ▶ 具有版权限制的下载音乐不可以播放,但仍显示它的相应信息。
- ▶ 按确定, 按钮将停止屏幕保护。
- ▶ 该电视机不可以播放小于 32Kbytes 的音乐文件。
- ▶ 遥控器上的播放()、暂停()、, , 按钮在该模式时也可用。
- ▶ 您可以使用 按钮选择下一首音乐,使用 按钮选择上一首音乐。

影片列表

一旦电视机上发现 USB,影片列表就可用,但是仅用于在电视机上观看影片。显示并播放 USB 文件夹中的影片。允许播放用户指定文件夹中的所有影片,无法删除或添加影片列表里的内容,影片列表用于显示 Divx 文件和文件夹信息,支持四个驱动盘。

支持的影片 (*.avi/*.DivX)

视频格式:MPEG1, MPEG2, MPEG4 (不支持 Microsoft MPEG4-V2, V3), DivX 3.xx, DivX 4.xx, DivX 5.xx, DivX VOD (DRM), XviD, DivX 6.xx(播放)

音频格式:Mpeg, Mp3, PCM, Dolby Digital, AC3.

采样率:32 k ~ 48 kHz

Bit rate : 32 k ~ 320 kbps

字幕格式: *.smi/ *.srt/ *.sub(MicroDVD, SubViewer 2.0)/ *.ass/ *.ssa/*.txt (DVD 字幕系统)

- 外部字幕文件的时间信息应按升序排列显示。
- DivX 电影文件和字幕文件必须放在同一个文件夹中。
- 视频文件名称和字幕文件名称必须相同才可以显示。
- 如果录制的视频和音频不交叉,视频和音频都可以被输出。
- 通过不支持高速的 USB 连接器可能无法正常播放视频。
- 还支持 USB 2.0 以下的 USB 存储设备。但在影片列表中可能无法正常显示。
- 由于类型和录制方式的不同,Divx 可能无法播放。
- Divx 播放的最大比特率是 6 Mbps。
- 在 SD 等级时才可以达到最大 FPS (Frame Per Second)。FPS 是 25 FPS (720*576) 还是 30 FPS (720* 480) 取决于分辨率。
- 高于 25 FPS 或 30 FPS 的文件可能无法正常播放。
- 如果文件是通过 GMC 录制的,仅支持录制水平的 1 点。
(GMC 是 Global Motion Compensation 只取首字母的缩写词,一种用于补偿 MPEG 视频文件的技术。)
- 播放电影时,使用向左/向右(</>)方向键前后移至特定格位。
(播放一些文件中的影片时,向左/向右(</>)方向键可能不正常工作。)

扩展名	视频解码器	音频解码器	分辨率
mpg, mpeg, mpe, vob, dat	MPEG1, MPEG2	AC3, MPEG, MP3, PCM	720x576@25p 720x480@30p
Avi, DivX, m4v	MPEG 4-SP, MPEG4-ASP, DivX 3.xx, DivX4.xx, DivX 5.xx, DivX 6.xx(Playback), Xvid	AC3, MPEG, MP3, PCM	

窗口内容

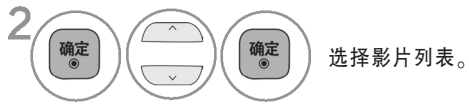
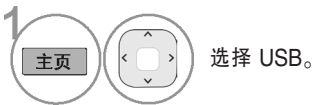

- 1 移动到上一级目录文件。
- 2 当前页/总页数。
- 3 选择的影片个数。
- 4 遥控器上的相应按钮。



影片选择和弹出菜单

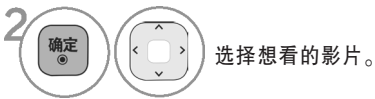
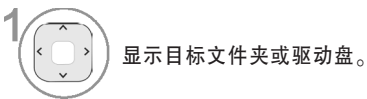

- ▶ 播放:播放选中的影片文件。画面改变时执行 Divx 播放。
- ▶ 播放选中的文件:播放选中的影片文件。一个影片播放结束后,自动开始播放下一个影片。
- ▶ 全选:选择文件夹中所有的影片文件。
- ▶ 取消全选:取消所有已被选中的影片。
- ▶ 删除:删除选中的影片。
- ▶ 关闭:关闭弹出菜单。

注意:如果没有支持的文件,将显示无支持文件信息。

DivX注册码

确认电视机的 DivX 注册码。用该注册代码,您可以从 www.divx.com/vod 网站上租借或购买影片。

使用其它电视机的 DivX 注册码租借或购买的 DivX 文件是无法使用的。(只有与购买的电视机的注册代码相匹配的 DivX 文件才可以播放。)

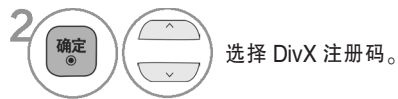
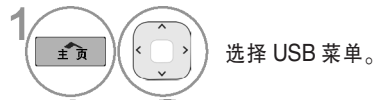

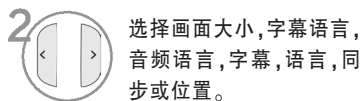

DIVX 音频语言 & 字幕语言



字幕语言	支持语言
Latin1	法语, 西班牙语, 加泰罗尼亚语, 巴斯克语, 葡萄牙语, 意大利语, 阿尔巴尼亚语, 罗曼语, 荷兰语, 德语, 丹麦语, 瑞典语, 挪威语, 芬兰语, 法语, 冰岛语, 爱尔兰语, 苏格兰语, 英语
Latin2	捷克语, 匈牙利语, 波兰语, 罗马尼亚语, 克罗地亚语, 斯洛伐克语, 斯洛维尼亚语, 塞尔维亚语
Latin4	爱沙尼亚语, 波罗的语, 拉脱维亚语(列托语), 立陶宛语, 格陵兰语, 拉普兰语
Latin5	英语, 土耳其语
Cyrillic	保加利亚语, 白俄罗斯语, 马其顿语, 俄语, 塞尔维亚人语, 1990 年前的乌克兰语
Greek	英语, 近代希腊语
Hebrew	英语, 近代希伯来语
Chinese	中文
Thai	泰国语
Arabic	英语, 阿拉伯语

注意:播放 DivX 时,如果按红色按钮,将显示此信息。





使用遥控器



	<p>播放时,重复按(◀◀)按钮进行快速后退◀◀->◀◀◀->◀◀◀◀->◀◀◀◀◀->◀◀◀◀◀◀。</p> <p>播放时,重复按(▶▶)按钮进行快速前进▶▶->▶▶▶->▶▶▶▶->▶▶▶▶▶->▶▶▶▶▶▶。</p> <p>■ 重复按这些按钮可以加快前进/后退的速度。</p>
	<p>播放时按暂停(II)按钮。</p> <p>■ 画面仍然显示。</p>
	<p>■ 使用<或>回放时,屏幕上显示指针指示的位置。</p>
播放(▶)	<p>按播放(▶)按钮返回正常观看状态。</p>

屏蔽

删除现有的验证信息来接受新的 DivX 电视用户验证。

执行此功能后,在查看 DivX DRM 文件时需要再次进行 DivX 用户验证。

- 1   选择 USB。
- 2   选择屏蔽。

- 3   选择是。
- 4 



简单问题处理指南

操作无法正常运作

- | | |
|-----------|---|
| 遥控器无法正常运作 | <ul style="list-style-type: none">■ 检查产品和遥控器之间是否存在异物导致阻塞。■ 电池是否以正确极性安装(正负极同极相对)。■ 安装新电池 |
|-----------|---|

电源突然断开

- | | |
|--------|---|
| 电源突然断开 | <ul style="list-style-type: none">■ 是否设定睡眠定时器?■ 检查电源控制设置,电源供应是否中断。■ 自动关闭激活时调谐到的频道无广播信号。 |
|--------|---|

视频无法正常运作

无图像和声音

- | | |
|--------|---|
| 无图像和声音 | <ul style="list-style-type: none">■ 检查本机是否已打开。■ 尝试另一频道。可能是广播信号问题。■ 电源线是否已正确的插入墙上的插孔中?■ 检查天线方向和/或安装位置。■ 测试墙上的电源插孔,将另一产品的电源线插入刚才使用的电源插孔中。 |
|--------|---|

开机后图像缓慢出现

- | | |
|-----------|---|
| 开机后图像缓慢出现 | <ul style="list-style-type: none">■ 这是正常现象,因为图像在本机启动过程中是隐藏的。如果5分钟后图像还未出现,请联系产品维修中心。 |
|-----------|---|

无彩色图像, 或彩色图像画质差

- | | |
|--------------------|---|
| 无彩色图像,
或彩色图像画质差 | <ul style="list-style-type: none">■ 在菜单选项中调节色度。■ 电视和录像机之间保留足够的距离。■ 尝试另一频道。可能是广播信号问题。■ 视频线缆是否正确安装?■ 激活其他功能以恢复图像亮度。 |
|--------------------|---|

出现水平/垂直横条 或图像抖动

- | | |
|--------------------|---|
| 出现水平/垂直横条
或图像抖动 | <ul style="list-style-type: none">■ 检查周围是否存在干扰,如:电器干扰或正值电流峰值。 |
|--------------------|---|

一些频道接收质量差

- | | |
|-----------|---|
| 一些频道接收质量差 | <ul style="list-style-type: none">■ 此频道或有线电视可能发生故障,请尝试调到另一频道。■ 频道信号差,重新调整天线的方向接收该信号差的频道。 |
|-----------|---|

图像中出现线条或条纹

- | | |
|------------|---|
| 图像中出现线条或条纹 | <ul style="list-style-type: none">■ 检查天线(尝试改变天线方向)。 |
|------------|---|

连接 HDMI 后无图像

- | | |
|--------------|---|
| 连接 HDMI 后无图像 | <ul style="list-style-type: none">■ 检查 HDMI 线的版本是否大于 1.3。
如果 HDMI 线不支持 HDMI1.3,屏幕会发生闪烁或无画面显示。这种情况下,更换支持 HDMI1.3 的 HDMI 线。 |
|--------------|---|

音频功能无法正常运作

图像正常但无声音

- 按音量+/-按钮。
- 是否设为静音?按静音按钮。
- 尝试另一频道。可能是广播信号问题。
- 音频线缆是否正确安装?

一个扬声器无输出

- 在菜单选项中调整平衡。

电视内部发出异常声音

- 周围环绕湿度或温度的变化可能导致开机或关机时发出异常声音。但是这并不意味着产品发生故障。

连接 HDMI 后无声音

- 检查 HDMI 线的版本是否大于 1.3。
- 检查 USB 线的版本是否大于 2.0。

* 此功能不是所有型号都适用。

PC模式出现故障(仅适用于采用 PC 模式的机型)

信号超出范围

- 调节分辨率,水平频率或垂直频率。
- 检查输入源。

背景出现垂直条带、条纹、 噪杂讯或背景位置错误

- 运行自动调整或调整时钟、相位或水平/垂直位置。

屏幕色彩或彩色 信号不稳定

- 检查信号线缆。
- 重新安装 PC 显卡。

图像模式出现故障

当用户改变图像设置的时,
一段时间后电视将自动恢复到
初始设置。

- 电视机当前状态是“商场演示”模式。
- 请按以下步骤将模式设置为“家用”:
电视机菜单,选择选项→选择模式设置→选择家用。
此时你完成了家用模式的设置。

有毒有害物质成份及含量表

为满足中国电子信息产品污染控制管理办法要求,以下提供的是电子信息产品部件名称以及可能含有的有毒有害物质信息。

液晶电视机

部件名称	有毒有害物质成份及含量					
	铅 (Pb)	汞 (Hg)	镉 (Cd)	六价铬 (Cr6+)	多溴联苯 (PBB)	多溴二苯醚 (PBDE)
PCB组装板	×	○	○	○	○	○
金属支架	×	○	○	○	○	○
液晶面板	×	×	○	○	○	○
遥控器	×	○	○	○	○	○

“○”:表示该有毒有害物质在该部件所有均质材料中的含量均在 SJ/T11363-2006 规定的限量要求以下。

“×”:表示该有毒有害物质至少在该部件的某一均质材料中的含量由于现有技术及工艺限制而高于 SJ/T11363-2006 规定的限量要求。

在上述表格中,标注“×”的部件满足欧共体的 ROHS 指令——欧盟议会制定的在电子电器产品中限制使用某些有毒有害物质的 2002/95/EC 指令。



→ 液晶电视机的环保使用期限

备注:所有在中国销售的电子信息产品必须标有环保使用期限的标识。该标识的环保使用期限是指在正常使用条件如温度、湿度,并且不包括电池等耗材情况下的使用期限。



此标识适用于产品中可能会使用到的电池,但由于电池表面积太小,特在此说明。

产品规格

项目		型号		32LV2600-CC	37LV3600-CB	
产品尺寸 (宽×高×深)	含底座	777.4 × 552.3 × 216.0			886.4 × 614.3 × 240.0	
	不含底座	777.4 × 501.3 × 35.9			886.4 × 552.2 × 40.3	
产品质量	含底座	11.5 kg			13.1 kg	
	不含底座	10.7 kg			11.3 kg	
电源		100-240 V~ 50 / 60 Hz			100-240 V~ 50 / 60 Hz	
项目		型号		42LV3600-CB	47LV3600-CB	37LK460-CC
产品尺寸 (宽×高×深)	含底座	997.2 × 684.2 × 256.6	1107.0 × 745.5 × 256.3	913.0 × 639.0 × 265.0		
	不含底座	997.2 × 614.7 × 40.1	1107.0 × 676.5 × 40.1	913.0 × 571.0 × 77.4		
产品质量	含底座	15.5 kg	20.9 Kg	12.8kg		
	不含底座	13.3 kg	18.7 Kg	11.1 kg		
电源		100-240 V~ 50 / 60 Hz	100-240V ~50/60 HZ	100-240 V~ 50 / 60 Hz		
项目		型号		42LK460-CC	47LK460-CC	
产品尺寸 (宽×高×深)	含底座	1019.0 × 698.0 × 265.0			1132.0 × 762.0 × 265.0	
	不含底座	1019.0 × 631.0 × 76.5			1132.0 × 695.0 × 76.5	
产品质量	含底座	15.1 kg			19.0 kg	
	不含底座	13.4 kg			17.3 kg	
电源		100-240 V~ 50 / 60 Hz			100-240 V~ 50 / 60 Hz	
电视制式		PAL/SECAM B/G/D/K,PAL I/II,NTSC-M				
节目范围		VHF:NZ1~E21, UHF:E21~E69, CATV:S1~S20, HYPER:S21~S47				
室外天线阻抗		75Ω				
环境条件	工作温度 工作湿度	0~40°C/ 32~104°F 低于 80%				
	存储温度 存储湿度	-20~60°/-4~140°F 低于 85%				

注：以上规格如有变更，恕不另行通知。

项目 \ 型号	32LV2600-CC	37LV3600-CB	42LV3600-CB	
可视对角线最小尺寸	80cm	94cm	106cm	
亮度	≥200cd/m ²	≥200cd/m ²	≥200cd/m ²	
对比度 *	≥200:1	≥200:1	≥200:1	
固有分辨率 *	1366 × 768	1920 × 1080	1920 × 1080	
可视角(水平)*	≥66	≥66	≥66	
图像清晰度 *	水平≥450,垂直≥450	水平≥450,垂直≥450	水平≥450,垂直≥450	
色域覆盖率	≥28%	≥28%	≥28%	
运动图像拖尾时间	≤32 ms	≤32 ms	≤32 ms	
声音特性	10W × 2	10W × 2	10W×2	
整机消耗功率	70W	100W	110W	
待机消耗功率	≤1W	≤1W	≤1W	

项目 \ 型号	47LV3600-CB	37LK460-CC	42LK460-CC	47LK460-CC
可视对角线最小尺寸	119cm	94cm	106cm	119cm
亮度	≥200cd/m ²	≥350cd/m ²	≥350cd/m ²	≥350cd/m ²
对比度 *	≥200:1	≥200:1	≥200:1	≥200:1
固有分辨率 *	1920 × 1080	1920 × 1080	1920 × 1080	1920 × 1080
可视角(水平)*	≥66	≥66	≥66	≥66
图像清晰度 *	水平≥450,垂直≥450	水平≥450,垂直≥450	水平≥450,垂直≥450	水平≥450,垂直≥450
色域覆盖率	≥28%	≥28%	≥28%	≥28%
运动图像拖尾时间	≤32ms	≤32ms	≤32ms	≤32ms
声音特性	10W × 2	10W × 2	10W × 2	10W × 2
整机消耗功率	140W	160W	180W	230W
待机消耗功率	≤1W	≤1W	≤1W	≤1W

* 测量方法根据 SJ/T11348-2006《数字电视平板显示器测量方法》。

* 以上规格如有变更,恕不另行通知。

* 产品能效等级信息见包装箱上的“中国能效标识”标签