

台灣三洋公司服務站一覽表

單位	電話	地址
松江站	(02)25236104	台北市松江路 266 號 B1
三重站	(02)29719068	台北縣三重市自強路二段 30 號
永和站	(02)29223243	永和市福和路 303 號
板橋站	(02)29597112	板橋市永豐街 215 號
桃園站	(03)4355492	桃園縣中壢市內壢文化路 66 號
新竹站	(03)5343413	新竹市中正路 496 號
基隆站	(02)24651934	基隆市東明路 5 號
宜蘭站	(039)323154	宜蘭市民權新路 1 之 5 號
花蓮站	(038)234414	花蓮市美工六街 28 號
玉里站	(038)882096	花蓮縣玉里鎮新興街 55 號
台東站	(089)323141	台東市大同路 237 號
台中站	(04)22611009	台中市復興路一段 270 號
豐原站	(04)25224401	台中縣豐原市建成路 21 號
沙鹿站	(04)26355778	台中縣沙鹿鎮四平街 12 號
南投站	(049)2221248	南投市信義街 4 號
員林站	(04)8321634	彰化縣員林鎮日泰街 68 號
彰化站	(04)7224833	彰化市自強南路 89 號
嘉義站	(05)2364504	嘉義縣水上鄉三和村新和庄 120 號
虎尾站	(05)6330531	雲林縣虎尾鎮工專一街 7 號
台南站	(06)2541191	台南縣永康市中正南路 360 巷 19 號
高雄站	(07)3550096	高雄縣大社鄉三民路 539 號
澎湖站	(06)9211490	澎湖縣馬公市西文里 97 之 40 號
鳳山站	(07)7632869	高雄縣鳳山市五甲一路 632 號
屏東站	(08)7377446	屏東市大連路 60 之 19 號

SANYO

MCD-AS100U

手提 MP3/CD 收音機



使用說明書

使用本產品前，務必詳讀本說明書，
以避免不當使用造成的故障或危險。

保證書

本產品限台灣區域使用
For use in Taiwan only

本公司之產品皆經過嚴密檢查與試驗，請安心使用。
承蒙選用本品不勝感激。自購買日期起一年內在正常使用下故障，本公司負責免費維修。

鐳射頭等消耗性部品，售出後半年內若新品不良，本公司免費服務。

小家電產品如需服務請自行送服務站維修，謝謝！

本產品內部之任何零件，如非本公司技術人員修裝而使機器故障，本公司不負保證責任。

保證期間內，如有下列之情形時，亦酌收材料費

1. 未依使用說明書或本公司人員所示正確之使用方法使用，不論故意或過失等因素而發生之故障。
2. 改造或變更原來構造時，所發生之故障。
3. 因火災或其他天災、地變等因素所致之故障。
4. 其他人為因素所發生之故障。
5. 經查驗非本公司銷售之機器，無法提示保證書及經銷商蓋章印者。
6. 若遺失本保證書，恕不補發。
7. 遙控器、附件，恕不免費保證。

三洋 手提 MP3/CD 收音機 MCD-AS100U	
購買日期	
客	姓名 女士/先生
	地址
戶	電話
經銷商	店名、地址
製造號碼單貼附處：	



台灣三洋電機股份有限公司

公司地址：台北市松江路 266 號 10F 電話：(02)2521-0251(十線)

安全上的注意事項及緊急處理方法 請務必遵守

為了防止使用人及其他人的危害，誤使用時可能會造成嚴重傷害及死亡等重大結果。

■ 忽略說明的內容而發生誤用所產生危害及損害的程度，以下列的表示來區分說明。

 警告	此標誌的意思指“可能會造成嚴重傷害及死亡等重大結果”。
 注意	此標誌的意思指“可能會造成危險及傷害，或使物品受到損壞”。





■ 務必遵守的內容種類，以下列各圖來表示區分、說明。(下圖為表示的一例)

請遵守下列內容，並以下列圖表示區分及說明。

				
警告或提醒注意	一般的禁止	禁止水淋	禁止分解修理	禁止接觸
				
必需遵行	拔除電源插頭	禁止潮濕手觸摸	注意手指	禁止加熱

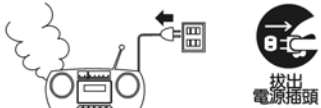
警告

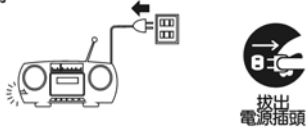
◎ 有下列異常發生時，請立即拔出電源插頭停止使用！

<p>冒煙、異常發熱、異常的臭味時(聞到焦味)，請勿使用，並將電源插頭拔離。</p>  <p>如繼續再使用，會發生短路、絕緣不良之發熱、火災或觸電等事件。 請洽經銷商或販賣店。</p>	<p>內部有異物侵入時，請勿使用，並將電源插頭拔離停止運轉</p>  <p>如繼續再使用，會發生短路、絕緣不良之發熱、火災或觸電等事件。 請洽經銷商或販賣店。</p>
<p>外殼破損時，請勿使用，並將電源插頭拔離停止運轉</p>  <p>如繼續再使用，會發生短路、絕緣不良之發熱、火災或觸電等事件。 請洽經銷商或販賣店。(請絕對不要自行修理)</p>	<p>電源線損壞(蕊線露出等)時，請勿使用，並將電源插頭拔離停止運轉</p>  <p>如繼續再使用，會發生短路、絕緣不良之發熱、火災或觸電等事件。 請洽經銷商或販賣店。</p>

警告

請勿用潮濕的手拔取電源插頭或操作開關



易造成觸電。水會導電，潮濕的手會引起觸電。
請務必用乾燥的手來拔取插頭。

請勿分解及改造。此外，非修理人員絕不可分解及修理



分解及改造可能會發生火災、短路、故障或觸電等事件。
修理或內部檢查請洽經銷商或販賣店。

本機內部請勿掉入金屬物品或易燃物

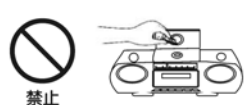

如繼續再使用，會發生短路、絕緣不良之發熱、火災或觸電等事件。
尤其是兒童，請特別注意。
請洽經銷商或販賣店。

插座及配線器具的規格超負荷時勿使用，交流110V以外請勿使用



超過規格太多的配線，會發生發熱、火災或觸電等事件。
接線前，請務必再一次確認電源、電壓是否符合。

請勿使用破損的電源線或插頭



如繼續再使用，會發生短路、絕緣不良之發熱、火災或觸電等事件。
例如：過份的彎曲、扭轉、摺疊、拉伸、加工、接近熱器具、銳角物品或重物下面等。電源線及插頭破損時，請洽經銷商或販賣店。

電源插頭附著灰塵等



如繼續再使用，會發生短路、絕緣不良之發熱、火災或觸電等事件。
灰塵附著時，請拔出電源插頭，用乾布擦乾淨。
請洽經銷商或販賣店。

電源插頭請確實插入插座內



電源插頭不完全插入插座內，請勿使用。不完全插入插座內時，會發生發熱、火災或觸電等事件。
請務必將電源插頭確實插入插座內。

本機上請勿放置花瓶、有裝水的容器及小金屬亦不要用水沖洗

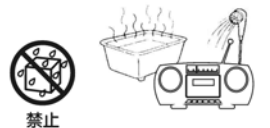

水或金屬品進入內部時，會因短路而發熱，會引起火災、觸電、故障及絕緣不良等事故。如果本機進水時，請勿使用，並請與經銷商或販賣店聯絡。

請勿放置在搖晃、傾斜或不牢固的場所



因為地震或受外力影響，易使製品本體掉落，而造成受傷之危險，並使製品故障或損壞。

SPECIFICATION

POWER SUPPLY : AC 110V 60Hz or DC 12V UM-2(C-SIZE) × 8
 BACKUP POWER SUPPLY : DC 3V UM-3(AA-SIZE) × 2
 REMOTE CONTROL POWER SOURCE : DC 3V UM-4(AAA-SIZE) × 2
 OUTPUT POWER : 80 WATTS (P.M.P.O.)
 POWER CONSUMPTION : 20 W
 SPEAKER : 3 W / 8Ω

RADIO SECTION

FREQUENCY RANGE : MW 522 KHz~1620 KHz
 FM 87.5 MHz~108 MHz

COMPACT DISC SECTION

FREQUENCY RESPONSE : 125 Hz~20000 Hz
 S/N RATIO : 55dB
 UNIT DIMENSION : 319(W) × 232(D) × 149(H)mm
 N. W. : 1.9Kg

Continuous improvements are being made to our equipment both in quality and performance, thus we reserve the right to alter specifications without notice.

ESD Remark:

In case of malfunction due to electrostatic discharge just reset the product (reconnect of power source may be required) to resume normal operation.

警告		
<p>請勿放置於過多油煙、水氣、灰塵及高溫震動之場所 內部有水，灰塵等進入或激烈之震動，易發生內部零件破損、短路及絕緣不良而導致發熱、觸電及火災等事故。</p> <p style="text-align: center;">  禁止</p>	<p>本機的通風孔，請勿阻塞 通風不良時，內部熱氣無法散去，易使內部零件因高溫而損壞，易引起故障及火災下列之使用方法絕對禁止。 請勿置於通風不良之狹窄場所 請勿置於有桌布覆蓋的桌子、地毯、棉被等物品之上。</p> <p style="text-align: center;">  禁止</p>	<p>為了安全，長期不使用時，請將電源插頭拔離插座 誤觸內部的電源部時，有觸電之虞。 通電狀態放置恐有因絕緣劣化、漏電等所引起的火災。 為了保護錄影帶，請將錄影帶取出。</p> <p style="text-align: center;">  禁止</p>
<p>請依極性表示(+、-)正確置入電池 極性錯誤，可能導致發熱、漏液及破裂。</p> <p style="text-align: center;">  注意</p>	<p>電池的端子部(+、-)請勿以金屬物(領帶夾、髮夾等)接觸 極性錯誤，可能導致發熱、漏液及破裂。</p> <p style="text-align: center;">  禁止</p>	<p>請勿將電池分解，加工(焊接等)、加壓、加熱或投擲至火堆中 極性錯誤，可能導致發熱、漏液及破裂。</p> <p style="text-align: center;">  禁止加熱</p>
<p>請勿使用多頭電源線插座 請勿使用延長線插座或與其他電器共用電源線，會有過熱而引起火災的危險。</p> <p style="text-align: center;">  禁止</p>	<p>移動產品時務必將電源線和連接線拔下 產品移動時，勿使本機受到撞擊。 產品移動時，電源線未拔下，易使電源線受損及造成火災和觸電危險。</p> <p style="text-align: center;">  注意</p>	<p>請勿以殺蟲劑或揮發性物質噴到外殼表面 會造成觸電及火災意外事件。 易使製品外殼變質或損壞，並使製品故障。</p> <p style="text-align: center;">  禁止</p>
<p>打雷時，請勿觸摸天線及電源接頭</p> <p style="text-align: center;">  禁止接觸</p> <p>打雷時，可能因誘導雷之衝擊，導致死亡事件。 到打雷停止之期間，請遠離本機器。</p>		<p style="text-align: center;">緊急處理注意事項</p> <ul style="list-style-type: none"> ●當本機有動作異常現象時，請速關閉電源開關，並拔掉電源插頭停止使用！ ●請通知本公司服務單位處理，切勿自行打開上蓋以免發生危險。

⚠ 注意

請勿拉電源線拔離插座

此為導致電源線破損的原因，破損的電源線易發生短路或絕緣不良而導致之發熱、火災及觸電等事件。請務必握持電源插頭部位來拔離插座。



禁止



電源插頭還在插座上時請勿移動本機

此為導致電源線破損的原因，破損的電源線易發生短路或絕緣不良而導致之發熱、火災及觸電等事件。移動本機時，請將接續線等拔下。內部錄影帶也務必取出，防止損傷錄影帶！



禁止

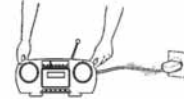

電源線之設置請勿過度擠壓或彎曲

電源線破損時，請勿繼續使用，否則易導致短路、發熱、故障、火災及觸電等事件。本機四周，請預留10cm之空隙，以利通風。



禁止

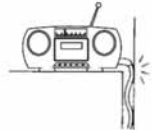

本機上部請勿放置重物

不平衡、傾倒、落下等易使本機受傷，甚至因重壓而發生變形導致零件破損而短路、絕緣不良及火災。尤其是兒童，請特別注意。而造成受傷之危險，並使製品故障或損壞。



禁止



產品在長期開機運轉或使用中，需有人員在場，如長時間不使用或人員離開、外出請將電源線拔起

- 待機時仍有部份在通電狀態，會因絕緣劣化或漏電而造成火災。



外出或夜間睡眠時，應切斷電源

- 可避免線路老化因而發生火災及可節約用電。



長期不使用或外出時請務必拔起電源插頭

- 待機時仍有部份在通電狀態，會因絕緣劣化或漏電而造成火災意外。
- 在拔下插頭時不可拉電源線拔起，一定要從插頭處拔下。



勿讓產品吸入或投入可燃性物品和在機械油成分浮遊處不得使用

- 會造成龜裂、異味及火災意外。



注意
電擊危險，請勿開啓



※閃電標誌是表示“請勿擅自碰觸本機內部零件以免遭電擊之危險”。

電池液體漏出之處置

- 萬一電池液體漏出，沾污到手或衣服時，請以清水洗淨。
- 眼睛如沾滿電池液體時，可能引起失明，請速以大量清水沖洗，並立即送醫。



※驚嘆號電標誌是表示“請詳細閱讀操作說明及注意事項”，以避免發生任何問題。

為了防止觸電，請勿取下外殼。本機內沒有用戶可以維修調整的零件，請委託專業人員進行維修工作。

其他注意事項

- 本機使用時如有聲音變調或速度變慢，很可能為電力不足，此時請更換所有電池。
- 上蓋未蓋回，切勿拉起提把。
- 拉出、收回或調整天線時，請勿過分用力，以免損壞天線。

OPERATION/USB

FOR CD

1. Insert a disc into the CD tray.
2. Press TIMER.
3. Repeat steps 4~11 under “For tuner” for timer setting.
4. Press ◀ or ▶ to set the sound source to CD.
5. The volume level will appear on the display.
6. Press ◀ or ▶ to set the desired sound level.
7. Press TIMER again to store the timer setting.
8. CD will be played.

TIMER OFF SETTING

1. Press the TIMER.
2. The "☺" icon will disappear.

OPERATION/SLEEP

1. Press SLEEP, “SLEEP” appear on the display.
2. Keep pressing SLEEP to adjust the sleep time in the order of 90>80>70...10 minutes.
3. To cancel the SLEEP mode, press SLEEP again.

OPERATION/PRESET EQUALIZER

Press PRESET EQ to select the digital sound performance in the order of PASS, CLASSIC, ROCK, POP and JAZZ.

LISTENING WITH HEADPHONES (NOT INCLUDED)

CAUTION: Set the VOLUME to a low level before using headphone. Gradually adjust the VOLUME to a comfortable listening level. Please do not play the volume too loudly for extended periods of time.



OPERATION/MUTE

Press MUTE to terminate the sound output. Press again to cancel this mode.

GENERAL

Set not reacting when any function button is pressed.

Hang up problem due to electro-static discharge and/or software, press POWER to switch off and then on the unit or in the worst case, pull the mains plug out of the wall socket and then reconnect the unit.

INSERTING THE USB

Insert a USB in the USB socket.

SELECT USB

Press and hold CD \Leftrightarrow USB/PLAY/PAUSE \blacktriangleright / \parallel button for 2 seconds, the "USB" will appear on the display, then the total number of tracks, albums and stop appear on the display.

Find function

Press FIND to access the search function.

FIND BY ALBUM NAME

1. Press FIND to access this search mode.

The display will show " " and "Album" and the name of the folder. You can press \blacktriangleleft or \blacktriangleright search the file name, eg: AAA, CCC etc.

2. Press CD \Leftrightarrow USB/PLAY/PAUSE \blacktriangleright / \parallel key to start playing.

TEXT DISPLAY (ID 3 DISPLAY)

During MP3-CD playing, press FIND button for 2 seconds to switch to text display mode, it will show the file name / title / artist / album of the current track. Press FIND button for 2 seconds to return to the track playing time.

Remark: this unit is compatible with ID3 V1 only.

The other functions are the same as MP3.

OPERATION/TIMER

Before setting the timer, make sure the clock is correctly set.

TIMER ON SETTING

Select TUNER or CD mode and select the desired sound source.

FOR TUNER

1. If you select BAND, press \blacktriangleleft or \blacktriangleright to select a preset station.
2. The display will show the selected preset station and frequency.
3. Press TIMER to confirm your selection.
4. " \oplus " Icon and "ON" will appear on the display.
5. The digit of hour segment will flash more than 2 seconds.
6. Press \blacktriangleleft or \blacktriangleright to set the hour.
7. Press TIMER again, the digit of minutes segment will flash on the display.
8. Press \blacktriangleleft or \blacktriangleright to set the minutes.
9. Press TIMER again to store the start time.
10. Repeat steps 6~8 to set the timer off.
11. The display will show TUNER segment.
12. Press TIMER to store the sound source.
13. The volume level will appear on the display.
14. Press \blacktriangleleft or \blacktriangleright to set the desired sound level.
15. Press TIMER again to store the timer setting.

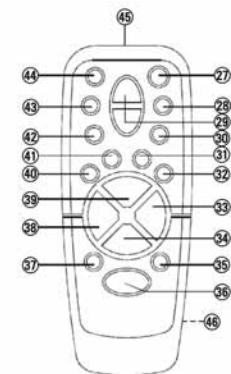
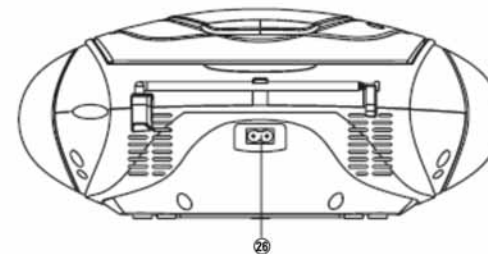
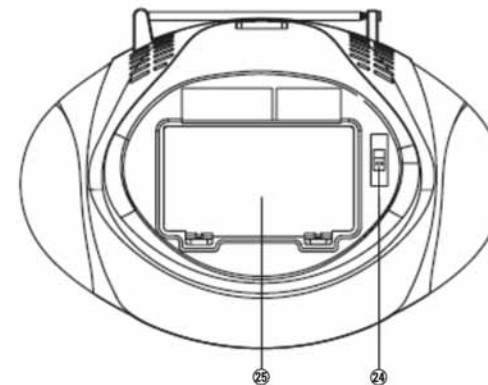
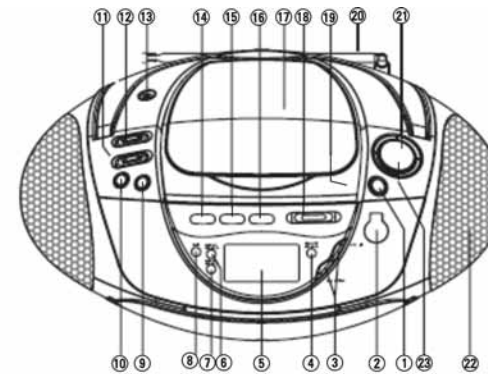

一、各部名稱

主機

- ① 電源/待機鍵(POWER)
- ② USB 插槽(USB)
- ③ 音量調整鍵(- VOLUME +)
- ④ 遙控感應器(REMOTE SENSOR)
- ⑤ 液晶顯示幕
- ⑥ MP3 順向章節/向上叫出記憶鍵
(ALBUM/PRESET +)
- ⑦ MP3 逆向章節/向下叫出記憶鍵
(ALBUM/PRESET -)
- ⑧ 文字資訊/防震鍵(FIND/ESP)
- ⑨ 曲目編輯/記憶鍵(PROG./MEM.)
- ⑩ 重覆放音鍵(REPEAT)
- ⑪ 預設音場鍵(EQ)
- ⑫ 靜音鍵(MUTE)
- ⑬ 耳機插座()
- ⑭ CD 逆向選曲/向下選台/向下鍵
(SKIP/TUNER/TIME◀)
- ⑮ CD 順向選曲/向上選台/向上鍵
(SKIP/TUNER/TIME▶)
- ⑯ CD 停止鍵(STOP■)
- ⑰ CD 匣門
- ⑱ 雷射碟盤 .USB 功能/CD.MP3 放音/暫停鍵
(CD ⇌ USB/PLAY/PAUSE ▶ / ||)
- ⑲ CD 匣門開啟/關閉鍵(OPEN/CLOSE)
- ⑳ FM 伸縮天線
- ㉑ FM 單聲/立體聲鍵(MONO/ST.)
- ㉒ 喇叭
- ㉓ 收音機功能/波段選擇鍵
(TUNER/BAND)
- ㉔ 電壓切換開關
- ㉕ 電池室
- ㉖ AC 電源插座(AC)

遙控器

- ⑳ 電源/待機鍵()
- ㉑ 預設音場鍵(EQ)
- ㉒ 音量調整鍵(VOLUME ▲ ▼)
- ㉓ 波段選擇鍵(BAND)
- ㉔ 曲目介紹鍵(INTRO)
- ㉕ 重覆放音鍵(REPEAT)
- ㉖ CD 順向選曲/向上選台/向上鍵(▶)
- ㉗ CD 停止鍵(■)
- ㉘ MP3 順向章節/向上叫出記憶鍵
(ALBUM/PRESET +)
- ㉙ 文字資訊/防震/FM 單聲/立體聲鍵
(FIND/ESP/MONO/ST.)
- ㉚ MP3 逆向章節/向下叫出記憶鍵
(ALBUM/PRESET -)
- ㉛ CD 逆向選曲/向下選台/向下鍵(◀)
- ㉜ 雷射碟盤 .USB 功能/CD.MP3 放音/暫停鍵
(▶ ||)
- ㉝ 曲目編輯/記憶鍵(PROG./MEM)
- ㉞ 隨機選曲放音鍵(RAND)
- ㉟ 定時鍵(TIMER)
- ㊱ 睡眠關機鍵(SLEEP)
- ㊲ 靜音鍵(MUTE)
- ㊳ 紅外線發射器
- ㊴ 電池室

FIND BY ALBUM NAME

- Press FIND twice to access this search mode. The display will show “ ” and “Album”.
- Press ◀ or ▶ to search your desired album and press CD ⇌ USB/PLAY/PAUSE ▶ / || to start playing.

TEXT DISPLAY (ID 3 DISPLAY)

During MP3-CD playing, press FIND button for 2 seconds to switch to text display mode, it will show the file name / title / artist / album of the current track. Press FIND button for 2 seconds to return to the track playing time.
Remark: this unit is compatible with ID3 V1 only.

PROGRAMMING TRACKS

Up to 64 tracks can be stored in the memory.

1. Load a MP3-CD/CD as described previously.
2. Press PROG. to start programming.
3. Press ◀ or ▶ to locate a particular track or album/track (MP3-CD). Press PROG. To store it in the memory.
4. Continue this process until you have selected all the tracks you require.
5. To stop programming at any time press STOP ■.

REVIEWING THE PROGRAM

1. Press PROG. to review of the tracks currently programmed will begin. The tracks will be displayed on the LCD.
2. Press PROG. again for going to the next.

PLAYING A PROGRAM

1. Press CD ⇌ USB/PLAY/PAUSE ▶ / || .
2. Play starts with the first track of the program.
3. When all tracks have been played, the MP3-CD/CD player stops.

CLEAR PROGRAM TRACKS

Opening and closing the CD tray will erase all programmed tracks.

REPEAT PLAY (For CD)

If at any time you wish to listen to a disc or program over and over again, the repeat function will allow you to do so.

1. Press REPEAT once.
2. “REPEAT 1” will be displayed on the LCD.
3. Press REPEAT twice, “REPEAT ALL” will be displayed on the LCD.
4. Press REPEAT again to cancel the repeat function.

REPEAT PLAY (For MP3-CD)

1. Press REPEAT button once.
2. “REPEAT 1” will be displayed on the LCD.
3. Press REPEAT twice, “REPEAT ALL” will be displayed on the LCD.
4. Press REPEAT three times, “REPEAT ALBUM” will be displayed on the LCD.
5. Press REPEAT four times to cancel the repeat function.

RANDOM PLAY

Press RAND (on remote only) button once, “RAND” will be displayed on the LCD, press RAND button twice to cancel the random function.

OPERATION/COMPACT DISC/MP3

INSERTING THE MP3-CD/CD DISC

1. Press OPEN/CLOSE to open the CD door.
2. Insert a MP3-CD/CD in the tray.
3. Close the CD door.
 - The MP3-CD/CD-player starts and scans the contents list of the MP3-CD/CD.

FOR CD

After a few seconds, the total playing time and number of tracks appear on the display.

FOR MP3

After a few seconds, the total number of tracks, albums and MP3 appear on the display.

PLAYING THE ENTIRE DISC

1. Press CD \Leftrightarrow USB/PLAY/PAUSE \blacktriangleright / \parallel .
 - Play starts with the first track.
 - The display shows the current track number and its elapsed playing time.
 - When all the tracks have been played, the MP3-CD/CD stops and returns pristine display.
2. To stop play, press STOP \blacksquare .
3. To interrupt play, press CD \Leftrightarrow USB/PLAY/PAUSE \blacktriangleright / \parallel .
4. To resume play, press CD \Leftrightarrow USB/PLAY/PAUSE \blacktriangleright / \parallel again.

SELECTING A DIFFERENT TRACK DURING PLAY

- Press \blacktriangleleft or \blacktriangleright until the required track number appears in the display.
- MP3-CD mode only:
 - Press ALBUM/PRESET+ or ALBUM/PRESET- once or more to find your desired album.

STARTING AGAIN WITH THE TRACK THAT IS CURRENTLY PLAY by pressing \blacktriangleleft once.

The track will be started again from the beginning.

SEARCHING FOR A PASSAGE DURING PLAY by pressing and holding \blacktriangleleft or \blacktriangleright to search for the required passage. If you release the button, play will continue.

SELECTING A DIFFERENT TRACK DURING PLAY

- Press \blacktriangleleft or \blacktriangleright until the required track number appears in the display.
- MP3-CD mode only:
 - Press ALBUM/PRESET+ or ALBUM/PRESET- once or more to find your desired album.

Find function

For MP3 disc playback only: Press FIND to access the search function.

FIND BY FILE NAME

- Press FIND once to access this search mode.
 - The display will show “ 🔍 ” and letter “A”. If a file name starts with letter “A”, It will appear on the display. You can press \blacktriangleleft or \blacktriangleright to search from A-Z, 0-9.
- If any other file names start with letter “A”, press and hold \blacktriangleleft or \blacktriangleright , the “ 🔍 ” will stop flashing, then press \blacktriangleleft or \blacktriangleright again, the display will show the other song, eg: A-APPLE, A-ANGEL etc.
- Press CD \Leftrightarrow USB/PLAY/PAUSE \blacktriangleright / \parallel key to start playing this track with your selected letter.

二、電源供給

- 打開底部電池蓋，依標示極性，正確放入 2 號電池 8 只後，再裝妥電池蓋；亦可不使用電池，將隨附之 AC 電源線一端接於本機的 AC 電源插座(AC)上，另一端則接至 AC 110V 電源插座。本機之 AC 電源線僅適用於 AC 110V 電壓。
- 打開底部電池蓋，依標示極性，正確裝入 3 號電池 2 只後，並蓋妥電池蓋。此電池電力可確保現在時間在 AC 電源線拔掉後，仍可維持其時間功能約 9 12 個月；換言之，如果沒有裝上電池，拔掉 AC 電源線則設定的現在時間即會消失。
- 遙控器：打開背面電池蓋，依標示極性，正確放入 4 號電池 2 只後，再裝妥電池蓋。注意：長時間不使用時，請將機器內的電池取出，以免電池漏液損壞機器。

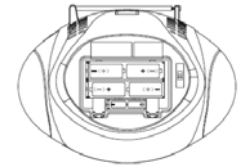

三、開/關機

- 開機
 - 1.將 AC 電源線接於電源插座(AC)上，液晶顯示幕出現“-- :-- --”字樣，本機即處於待機狀態。
 - 2.按電源/待機鍵(POWER)，液晶顯示幕亮，同時出現“HELLO”字樣，即開機。
- 關機
再按一次電源/待機鍵(POWER)，液晶顯示幕出現“GOOD BYE”字樣後，藍色背光熄滅，回到“-- :-- --”顯示，本機即關機，處於待機狀態。

四、使用耳機

欲使用耳機聆賞時，將 3.5mm 立體耳機接於耳機插座(🎧)中即可(此時喇叭的聲音將被中斷)，再調整音量至適當的聆賞程度。

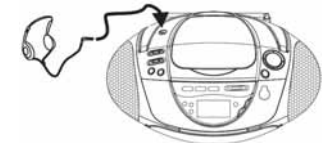

五、聲音的調整

- 音量控制
按音量增加鍵(VOLUME +)可增加音量，按音量減低鍵(- VOLUME)可減低音量，液晶顯示幕會顯示音量級數(VOL 01 VOL 29)，當音量調至最小時，液晶顯示幕會顯示“MIN”字樣，調至最大時，液晶顯示幕會顯示“MAX”字樣，隨後即回到原來的顯示狀態。
- 預設音場
本機內設五種音場(PASS、CLASSIC、ROCK、POP、JAZZ)，可依喜好選擇適合的音場。
 - 按一次預設音場鍵(EQ)，液晶顯示幕出現“PASS”字樣，即為原音音場。
 - 按二次預設音場鍵(EQ)，液晶顯示幕出現“CLASSIC”字樣，即為古典樂音場。
 - 按三次預設音場鍵(EQ)，液晶顯示幕出現“ROCK”字樣，即為搖滾樂音場。
 - 按四次預設音場鍵(EQ)，液晶顯示幕出現“POP”字樣，即為流行樂音場。
 - 按五次預設音場鍵(EQ)，液晶顯示幕出現“JAZZ”字樣，即為爵士樂音場。

靜音

按靜音鍵(MUTE)，液晶顯示幕的顯示閃爍，即關閉聲音，再按一次靜音鍵(MUTE)，液晶顯示幕的顯示恢復恆亮，即恢復原先的音量。

六、設定現在時間(請在待機狀態下進行設定)

1. 按住記憶鍵(PROG./MEM.)約 2 秒鐘，直到液晶顯示幕出現"12HOUR"閃動字樣後放開。
2. 按向上鍵(SKIP/TUNER/TIME▶▶)或向下鍵(SKIP/TUNER/TIME◀◀)，可調整為 24 時制(24HOUR)或 12 時制(12HOUR)。
3. 按一次記憶鍵(PROG./MEM.)，液晶顯示幕的"時"閃動，按向上鍵(SKIP/TUNER/TIME▶▶)或向下鍵(SKIP/TUNER/TIME◀◀)，設定"時"。
4. 再按一次記憶鍵(PROG./MEM.)，液晶顯示幕的"分"閃動，按向上鍵(SKIP/TUNER/TIME▶▶)或向下鍵(SKIP/TUNER/TIME◀◀)，設定"分"。
5. 再按一次記憶鍵(PROG./MEM.)，即開始時鐘功能。

七、定時開關機(本功能請使用遙控器操作)

設定定時開/關機前，請先確定現在時間已設定正確，並請在待機狀態下進行設定，如果在 10 秒內沒有繼續下一步驟，液晶顯示幕即回復到原來的顯示狀態。

1. 按定時鍵(TIMER)，液晶顯示幕出現"ON"、"⊕"圖樣及"時"閃動。
2. 按向上鍵(SKIP/TUNER/TIME▶▶)或向下鍵(SKIP/TUNER/TIME◀◀)，設定定時開機的"時"。
3. 再按一次定時鍵(TIMER)，液晶顯示幕的"分"閃動，按向上鍵(SKIP/TUNER/TIME▶▶)或向下鍵(SKIP/TUNER/TIME◀◀)，設定定時開機的"分"。
4. 再按一次定時鍵(TIMER)，即設定完成定時開機的時間，液晶顯示幕出現"OFF"、"⊕"圖樣及"時"閃動。
5. 按向上鍵(SKIP/TUNER/TIME▶▶)或向下鍵(SKIP/TUNER/TIME◀◀)，設定定時開機的"時"。
6. 再按定時鍵(TIMER)，液晶顯示幕的"分"閃動，按向上鍵(SKIP/TUNER/TIME▶▶)或向下鍵(SKIP/TUNER/TIME◀◀)，設定定時開機的"分"。
7. 再按定時鍵(TIMER)，即設定完成定時開機的時間，液晶顯示幕出現"TUNER"字樣
8. 按向上鍵(SKIP/TUNER/TIME▶▶)或向下鍵(SKIP/TUNER/TIME◀◀)，選擇欲定時開機的音源(CD 或 TUNER)。
9. 再按定時鍵(TIMER)，液晶顯示幕出現"VOL 13"字樣，按向上鍵(SKIP/TUNER/TIME▶▶)或向下鍵(SKIP/TUNER/TIME◀◀)調整定時開機時的音量。
10. 設定完成後，液晶顯示幕會自動依序顯示：定時開機時間→定時關機時間→音源→音量→現在時間顯示，且出現"⊕"符號，表示定時開關機功能開啟。當到達定時開機的時間時，本機即自動開機；當到達定時關機的時間時，本機即自動關機。
11. 定時開機後，可按電源/待機鍵(POWER)關機，當下一次到達定時開機的時間時，本機會再由選定的音源自動開機。

OPERATION/TUNER

TUNING

1. Press POWER to switch on the unit.
2. Press BAND button.
3. Select the tuning range with the BAND button.
4. Press ◀◀ or ▶▶ for few seconds, then release the button.
 - The tuner will automatically search for the first transmitter of sufficient strength.
 - Repeat this procedure if you wish to select another station.
5. To tune to weak stations, briefly depress ◀◀ or ▶▶ continuously until you read the correct frequency or the reception is at its optimum.

FM

Extend the FM Rod antenna to improve FM reception. FM stereo indicator will light up when receiving FM stereo.

MW

The MW antenna is built into the unit. Rotate the unit to improve MW reception.

PROGRAMMING OF PRESET STATIONS

1. Select the tuning range with the BAND button.
2. Tune to the desired station as described under Tuning.
3. Press PROG. button, "01" will start to flash and "PROG" will display.
4. Press ALBUM/PRESET+ or ALBUM/PRESET- to assign a number (FM:1-30, MW:1-10) to the preset station.
5. Press PROG. again. The frequency, preset number and stereo setting are now entered in the memory.
6. Repeat this procedure to store other frequencies and preset in the memory.

TUNING TO PRESET STATIONS

Select a number (FM:1-30, MW:1-10) by pressing: ALBUM/PRESET+ or ALBUM/PRESET- button.

POWER SOURCES

(Backup Batteries)

1. Operating the player on AC power
Insert one end at the supplied power cord to the AC IN jack located at the rear of the unit and the other end into the wall outlet.
2. Operating the player on batteries
 - To play your unit on batteries, the AC power cord must be disconnected from the player.
 - Unplug the AC power cord from the unit and insert eight size C/UM-2 batteries (not provided) in the compartment.
3. When to replace the batteries
Replace the old batteries when the sound becomes unstable or cannot be heard with new ones.

NOTE:

POWER STANDBY

When you first plug the unit into the mains, the unit will go into standby mode.

- You can press POWER to switch on the unit.
- The standby function of the unit remains on until the unit is switched on.
- Pull the main plug out of the wall socket if you want to switch off the main voltage completely.

REMOTE CONTROLS INSTALLATION

- Unpack all parts and remove protective material.
- Insert the batteries (2×UM-4/SIZE "AAA") into the remote control transmitter as shown in the battery compartment.
- Do not connect the unit to the mains before checking the main voltage and before all other connections have been made.
- Do not cover any vents and make sure that there is a space of several centimeters around the unit for ventilation.

CLOCK SETTING

1. Under power standby mode, press PROG. key for 2 sec. to access clock setting.
2. The first second digit of "24" hour will flash, press ◀ or ▶ to set the correct hour mode.
3. Press PROG. to select the hour setting, the first second digit will flash, press ◀ or ▶ to set the correct hours.
4. Press PROG. again to select the minutes setting, press ◀ or ▶ to set the correct minutes.
5. Press PROG. again to store in the memory.

12. 按定時鍵(TIMER), 液晶顯示幕"⊙"圖樣消失", 即關閉定時開關機功能。
13. 再按定時鍵(TIMER), 液晶顯示幕會出現"⊙"圖樣, 並依序顯示定時開機時間→定時關機時間→音源→音量→現在時間顯示, 即開啟定時開關機功能。

八、睡眠關機(本功能請使用遙控器操作)

請在開機狀態下進行設定, 設定中如果在 3 秒內沒有繼續下一步驟, 液晶顯示幕即回復到原來的顯示狀態。

1. 按睡眠關機鍵(SLEEP), 液晶顯示幕出現"SLEEP 90 SLEEP"字樣。
2. 再按睡眠關機鍵(SLEEP)調整倒數計時的時間(90、80、20、10 分鐘)至所需的分鐘數, 如: 30 分鐘。
3. 約 3 秒後液晶顯示幕即回復到原來的顯示狀態, 且液晶顯示幕出現"SLEEP"字樣, 即開始倒數計時, 時間到即自動關機。
4. 倒數計時中, 按睡眠關機鍵(SLEEP)調整倒數計時的時間至液晶顯示幕回復到原來的顯示狀態, "SLEEP"字樣消失, 即取消睡眠關機功能。

九、顯示幕選擇

- 在開機狀態下, 按住記憶鍵(PROG./MEM.), 液晶顯示幕會顯示現在時間, 數秒鐘後回到原來狀態顯示, 數秒鐘後再顯示現在時間。
- 再按一次記憶鍵(PROG./MEM.), 即回到原來狀態顯示。

十、使用說明

- 收音機操作

A. 收聽電台廣播

1. 按收音機功能鍵(TUNER/BAND), 液晶顯示幕先顯示"TUNER"字樣, 隨即顯示 MW 或 FM 及波段數。
 2. 按波段選擇鍵(TUNER/BAND), 選擇想聽的波段(MW 或 FM)。
 3. 選台
 - 自動選台: 按住向上選台鍵(SKIP/TUNER/TIME▶▶)或向下選台鍵(SKIP/TUNER/TIME◀◀)1 2 秒, 本機即開始自動搜尋電台, 遇訊號良好的電台時, 即自動停止。
 - 手動選台: 輕按向上選台鍵(SKIP/TUNER/TIME▶▶)或向下選台鍵(SKIP/TUNER/TIME◀◀), 調整至想要收聽的電台頻率。
當接收到 FM 立體聲訊號的電台時, 液晶顯示幕會顯示"((ST))"字樣。
按 FM 單聲/立體聲鍵(MONO/ST.)可切換 FM 立體聲或單聲, 液晶顯示幕會先顯示"STEREO"或"MONO"字樣, 再回到原來顯示狀態。
- 調整接收效果
- FM: 調整 FM 伸縮天線的角度和方向, 可取得較佳的接收效果。
 - MW: 調整機器的方向, 可取得較佳的收聽效果。
4. 按電源/待機鍵(POWER), 液晶顯示幕出現"GOOD BYE"移動字樣, 隨即藍色背光熄滅, 顯示現在時間, 即關閉收音機。

B. 電台記憶設定

設定中如果在 5 秒內沒有繼續下一步驟，液晶顯示幕即回復到原來的顯示狀態。

1. 選擇想聽的電台。
2. 按記憶鍵(PROG./MEM.)，液晶顯示幕出現"PROG 01"閃動字樣。
3. 按向上叫出記憶鍵(ALBUM/PRESET +)或向下叫出記憶鍵(ALBUM/PRESET -)，選擇想要記憶的電台代號，如選擇"10"。
4. 再按一次記憶鍵(PROG./MEM.)，液晶顯示幕出現"10 PRESET"字樣，即設定完成。
5. 重覆以上步驟，完成其他電台的記憶，MW、FM 共可記憶 40 組電台(MW 10 組、FM 30 組)。

C. 叫出記憶電台

按向上叫出記憶鍵(ALBUM/PRESET +)或向下叫出記憶鍵(ALBUM/PRESET -)，可叫出已記憶的電台。

CD 碟盤操作

- 按雷射碟盤功能鍵(CD ⇌ USB/PLAY/PAUSE ▶/||)，液晶顯示幕顯示"CD READ"字樣，數秒後再出現"NO DISC"字樣。
- 按 CD 匣門開啟/關閉鍵(OPEN/CLOSE)，液晶顯示幕顯示"OPEN"字樣，開啟 CD 匣門，將 CD 光碟片印刷面朝上放入 CD 匣座中，再按 CD 匣門開啟/關閉鍵(OPEN/CLOSE)，液晶顯示幕顯示"CD READ"字樣，本機即自動偵測光碟片為一般 CD 光碟片或 MP3 光碟片。

本機可播放 CD、CD-R、CD-RW 及 MP3 光碟片。

本機具 40 秒防震功能，機體內裝有緩衝記憶裝置，會自動記憶音樂資料，如因震動而造成跳音現象，此記憶資料即會馬上填補跳音的部分，使放音不中斷。

- 本機一開機即自動啟動防震功能，播放一般 CD 光碟片時，如欲取消防震功能，按防震鍵(FIND/ESP)，放音會暫停一下，隨即恢復放音；再按一次防震鍵(FIND/ESP)，液晶顯示幕會顯示"40 SEC"字樣，即開啟防震功能。
- 關機時如果防震功能為取消狀態，請將電源線拔除再插上電源，這樣一開機才會自動啟動防震功能，否則防震功能將維持在關機時的取消狀態。

一、CD 光碟片

A. 放音

1. 一般 CD 光碟片放入 CD 匣座後，液晶顯示幕會顯示"CD"字樣與 CD 的總曲目數總放音時間。
2. 按 CD 放音/暫停鍵(CD ⇌ USB/PLAY/PAUSE ▶/||)，即自第一首曲目開始放音，液晶顯示幕會顯示被播放的曲目數字與已放音時間。
3. 放音中按 CD 放音/暫停鍵(CD ⇌ USB/PLAY/PAUSE ▶/||)可暫停放音，此時液晶顯示幕的已放音時間閃爍，再按一次 CD 放音/暫停鍵(CD ⇌ USB/PLAY/PAUSE ▶/||)則可恢復放音。
4. 按 CD 停止鍵(STOP ■)可停止放音，液晶顯示幕會顯示 CD 光碟片的總曲目數與總放音時間。

- ⑱ OPEN/CLOSE
- ⑳ FM ANTENNA
- ㉑ MONO/ST. Button
- ㉒ SPEAKER
- ㉓ BAND Button
 - Selects FM/MW,(RADIO mode selection)
- ㉔ POWER SWITCH 110V/220V
- ㉕ BATTERIES COMPARTMANT
- ㉖ AC SOCKET

Remote Control

- ㉗ POWER Button
- ㉘ EQ Button
- ㉙ VOLUME ▲ ▼ Buttons
- ㉚ BAND Button (Radio mode selection)
- ㉛ INTRO Button
- ㉜ REPEAT Button
- ㉝ SKIP/TUNER/TIME ▶▶ Button
- ㉞ STOP ■ Button
- ㉟ ALBUM/PRESET+ Button
- ㊱ FIND/ESP/ST./MONO Button
- ㊲ ALBUM/PRESET- Button
- ㊳ SKIP/TUNER/TIME ◀◀ Button
- ㊴ PLAY/PAUSE ▶/|| Button (CD/USB mode selection)
- ㊵ PROG/MEM Button
- ㊶ RAND Button
- ㊷ TIMER Button
- ㊸ SLEEP Button
- ㊹ MUTE Button
- ㊺ LIGHT TRANSMISSION
- ㊻ BATTERY COMPARTMENT

CONTROL AND INDICATORS

Main Unit

- ① POWER Button
 - Press to turn the power ON/STANDBY.
- ② USB Socket
- ③ VOL UP/DOWN Buttons
 - Adjusts volume level.
- ④ REMOTE SENSOR
 - To receive signals from the remote control.
- ⑤ MULTI-DISPLAY
 - To indicate the functioning of the unit.
- ⑥ ALBUM/PRESET+ Button
 - In the MP3 mode, USB: selects next album.
 - In the RADIO mode only: selects the next preset station.
- ⑦ ALBUM/PRESET- Button
 - In the MP3 mode, USB: selects previous album.
 - In the RADIO mode only: selects the previous preset station.
- ⑧ FIND/ESP Button
 - 40 seconds shock proof : In CD mode, press FIND/ESP button to access or cancel the function.
- ⑨ PROG./MEM. Button
 - In the MP3/CD mode, USB: programs/reviews programmed tracks.
 - In the RADIO mode: programs tuner stations.
 - In the CLOCK mode: for setting of the clock adjustment.
- ⑩ REPEAT Button
- ⑪ PRESET EQUALIZER Button (EQ)
 - For selecting digital sound control: PASS, CLASSIC, ROCK, POP or JAZZ.
- ⑫ MUTE Button
- ⑬ PHONE Jack
 - Connection for headphone.
- ⑭ SKIP/TUNER/TIME ◀◀ Button
 - In the Radio mode: for receiving frequency step down.
 - In the MP3/CD mode, USB: to return to the start of a track, select a previous track or search for a passage during play.
- ⑮ SKIP/TUNER/TIME ▶▶ Button
 - In the Radio mode: for receiving frequency step up.
 - In the MP3/CD mode, USB: to return to the start of a track, select a next track or search for a passage during play.
- ⑯ STOP ■ Button
 - Stop MP3/CD playback.
 - Erases a MP3-CD/CD program.
- ⑰ CD TRAY
- ⑱ CD ⇌ USB/PLAY/PAUSE ▶/|| Button
 - Starts or pauses MP3/CD (CD mode selection).
 - To select USB.

B. 跳播選曲：可迅速選擇一般 CD 光碟片中您想要欣賞的曲目。

1. 在收音停止狀態下，按 CD 逆向選曲鍵(SKIP/TUNER/TIME◀◀)或 CD 順向選曲鍵(SKIP/TUNER/TIME▶▶)，可逆向或順向選擇曲目，再按 CD 收音/暫停鍵(CD ⇌ USB/PLAY/PAUSE ▶/||)即可收音。
2. 收音中，輕按 CD 順向選曲鍵(SKIP/TUNER/TIME▶▶)，可選下一首曲目。
3. 收音中，輕按 CD 逆向選曲鍵(SKIP/TUNER/TIME◀◀)，可將正在收音的曲目從頭收音。
4. 收音中，連續按 CD 逆向選曲鍵(SKIP/TUNER/TIME◀◀)二次，可選上一首曲目。
5. 暫停收音中，輕按 CD 順向選曲鍵(SKIP/TUNER/TIME▶▶)，可選下一首曲目，再按 CD 收音/暫停(CD ⇌ USB/PLAY/PAUSE ▶/||)即可收音。
6. 暫停收音中，連續按 CD 逆向選曲鍵(SKIP/TUNER/TIME◀◀)二次，可選上一首曲目，再按 CD 收音/暫停鍵(CD ⇌ USB/PLAY/PAUSE ▶/||)即可收音。

C. 快速尋曲：可快速於所在曲目中尋找您想要的曲段。

- 收音中，按住 CD 逆向選曲鍵(SKIP/TUNER/TIME◀◀)或 CD 順向選曲鍵(SKIP/TUNER/TIME▶▶)，可逆向或順向尋找曲段。

D. 編輯曲序：可依您個人喜好重新編輯 CD 播放順序，最多可記憶 64 首曲目；請在停止收音狀態下進行設定。

1. 按 CD 匣門開啟/關閉鍵(OPEN/CLOSE)，開啟 CD 匣門，在 CD 碟片匣中放入欲編輯曲序的一般 CD 光碟片，再按 CD 匣門開啟/關閉鍵(OPEN/CLOSE)關閉 CD 匣門。
2. 按曲目編輯鍵(PROG./MEM.)，液晶顯示幕出現"PROG 00 P-01"字樣。
3. 按順向選曲鍵(SKIP/TUNER/TIME▶▶)或逆向選曲鍵(SKIP/TUNER/TIME◀◀)選擇曲目。
4. 再按一次曲目編輯鍵(PROG./MEM.)，液晶顯示幕顯示"PROG 00 P-02"字樣，即設定完成。
5. 重覆上述步驟，直到所有曲目被記憶儲存，最多可記憶 64 首。
6. 按曲目編輯鍵(PROG./MEM.)，可檢視已編輯的曲目。
7. 按 CD 收音/暫停鍵(CD ⇌ USB/PLAY/PAUSE ▶/||)，液晶顯示幕顯示"PROG"，即開始編輯曲序的收音。
8. 按 CD 停止鍵(STOP ■)可停止收音。
9. 按曲目編輯鍵(PROG./MEM.)，再按 CD 收音/暫停鍵(CD ⇌ USB/PLAY/PAUSE ▶/||)，可恢復編輯曲序的收音。
編輯途中按 CD 停止鍵(STOP ■)、按 CD 匣門開啟/關閉鍵(OPEN/CLOSE)打開 CD 匣門、切換其他功能或關閉電源時，編輯的曲序即取消。

E. 重覆收音(本功能亦適用於編輯曲序的收音)

1. 按重覆收音鍵(REPEAT)一次，液晶顯示幕出現"REPEAT 1"字樣，會重覆播放目前所在的曲目。
2. 再按重覆收音鍵(REPEAT)一次，液晶顯示幕"REPEAT ALL"字樣，則不斷重覆播放 CD 光碟片上所有的曲目。

3.再按重覆放音鍵(REPEAT)一次，液晶顯示幕"REPEAT ALL"字樣消失，即取消重覆放音模式。

停止放音中，按 CD 匣門開啟/關閉鍵(OPEN/CLOSE)打開 CD 匣門、切換其他功能或關閉電源時，重覆放音功能即取消。

F.隨機選曲放音(本功能請使用遙控器操作)

本功能不依 CD 光碟片的曲目順序放音，而以隨機跳播方式播放。

- 1.停止放音中，按隨機選曲放音鍵(RAND)，液晶顯示幕出現"RAND"字樣，即開始放音，所有的曲目將不依原光碟片順序播放，而以隨機選曲的方式放音。
- 2.再按一次隨機選曲放音鍵(RAND)，或放音中按 CD 停止鍵(STOP ■)，液晶顯示幕"RAND"字樣消失，即取消隨機選曲放音。

G.曲目介紹(本功能請使用遙控器操作)

- 1.按曲目介紹鍵(INTRO)，液晶顯示幕出現"INTRO"字樣，即開始自動播出每首曲目的前 10 秒；當介紹完 CD 光碟片內的所有曲目時，液晶顯示幕會顯示 CD 光碟片的總曲目數與總放音時間。
- 2.再按一次曲目介紹鍵(INTRO)，或按 CD 停止鍵(STOP ■)，液晶顯示幕"INTRO"字樣消失，即取消曲目介紹功能。

二、MP3 光碟片

A.放音

- 1.MP3 光碟片放入 CD 匣座後，液晶顯示幕會顯示"DISC"字樣與 MP3 的總章節數總曲目數。
- 2.按 CD 放音/暫停鍵(CD ⇌ USB/PLAY/PAUSE ▶/||)，則自第一個章節的第一首曲目開始放音，液晶顯示幕會顯示被播放的章節數字、曲目數字與放音時間。
- 3.放音中按 CD 放音/暫停鍵(CD ⇌ USB/PLAY/PAUSE ▶/||)可暫停放音，此時液晶顯示幕的已放音時間閃爍，再按一次 CD 放音/暫停鍵(CD ⇌ USB/PLAY/PAUSE ▶/||)則可恢復放音。
- 4.按 CD 停止鍵(STOP ■)可停止放音，液晶顯示幕會顯示"DISC"字樣與總章節數、總曲目數。

B.跳播選曲：可迅速選擇 MP3 光碟片中您想要欣賞的曲目。

- 1.在放音停止狀態下，按 CD 逆向選曲鍵(SKIP/TUNER/TIME◀◀)或 CD 順向選曲鍵(SKIP/TUNER/TIME▶▶)，可逆向或順向選擇曲目，再按 CD 放音/暫停鍵(CD ⇌ USB/PLAY/PAUSE ▶/||)即可放音。
- 2.放音中，輕按 CD 順向選曲鍵(SKIP/TUNER/TIME▶▶)，可選下一首曲目。
- 3.放音中，輕按 CD 逆向選曲鍵(SKIP/TUNER/TIME◀◀)，可將正在放音的曲目從頭放音。
- 4.放音中，連續按 CD 逆向選曲鍵(SKIP/TUNER/TIME◀◀)二次，可選上一首曲目。
- 5.暫停放音中，輕按 CD 順向選曲鍵(SKIP/TUNER/TIME▶▶)，可選下一首曲目，再按 CD 放音/暫停(CD ⇌ USB/PLAY/PAUSE ▶/||)即可放音。

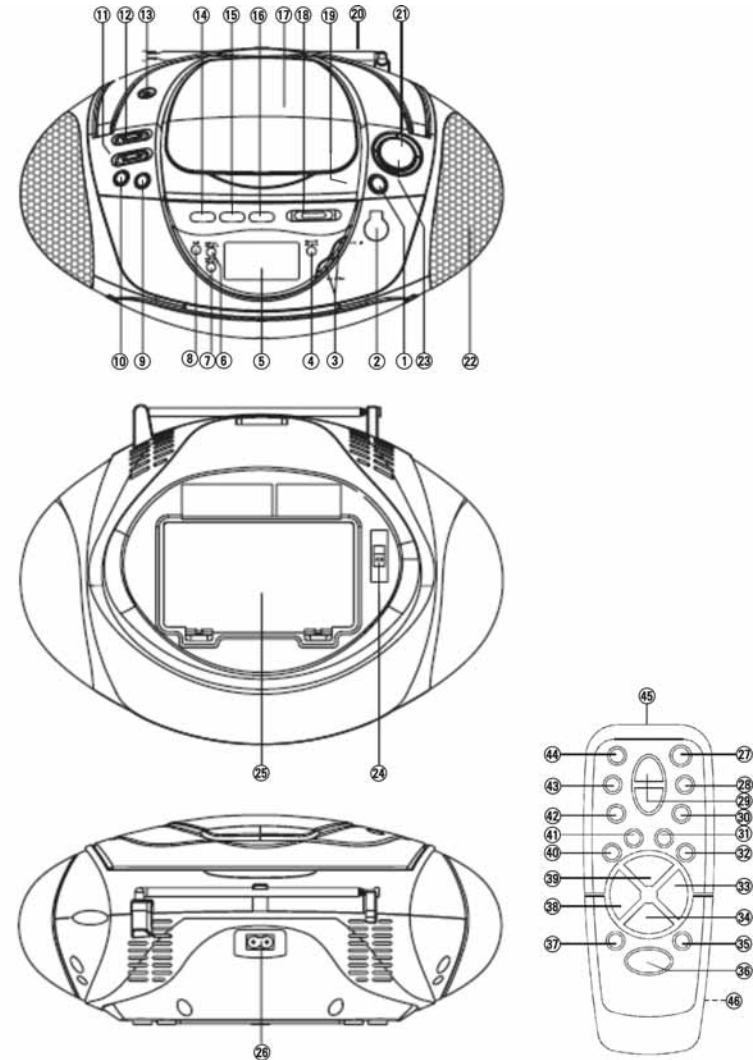

To achieve the utmost in enjoyment and performance, please read this manual carefully before attempting to operate the unit in order to become familiar with its features, and assure you years of faithful, trouble free performance and listening pleasure.

Important Notes

- Keep safety and operating instructions in a safe place for future reference.
- Avoid installing the unit in locations described below:
 - Places exposed to direct sunlight or close to heat radiating appliances such as electric heaters.
 - On top of other stereo equipment that radiate too much heat.
 - Places lacking ventilation or dusty places.
 - Places subject to constant vibration.
 - Humid or moist places.
- Make sure not to obstruct the ventilation opening.
 - Operate turning controls and switches as instructed in the manual.
- Before turning on the power for the first time, make certain the power cord is properly installed.
- Store your CD in a cool area to avoid damage from heat.

For safety reasons, do not remove any covers or attempt to gain access to the inside of the product. Refer any servicing to qualified personnel.

Do not attempt to remove any screws, or open the casing of the unit; there are no user serviceable parts inside, refer all servicing to qualified service personnel.



CAUTION : TO REDUCE THE RISK OF ELECTRIC SHOCK DO NOT REMOVE COVER(OR BACK), NO USER SERVICEABLE PARTS INSIDE, REFER SERVICING TO QUALIFIED SERVICE PERSONNEL.

DANGEROUS VOLTAGE



Contains dangerous voltage, that may be of sufficient magnitude to constitute a risk of electric shock to persons is present within this product's enclosure.

ATTENTION



The owner's manual contains important operating and maintenance instructions, for yoursafety, it is necessary to refer to the manual.

WARNING : TO PREVENT FIRE OR SHOCK HAZARD, DO NOT EXPOSE THIS APPLIANCE TO LIQUID OR SPLASHING.

Note:

This unit will become warm when used for a long period of time. This is normal and does not indicate a problem with the unit.

This CD player includes micro-processors which may malfunction as a result of external electrical interference or noise. If the CD player is not working properly, disconnect the power source and then reconnect it.

6. 暫停放音中，連續按 CD 逆向選曲鍵(SKIP/TUNER/TIME◀◀)二次，可選上一首曲目，再按 CD 放音/暫停鍵(CD ⇌ USB/PLAY/PAUSE ▶/||)即可放音。

C. 快速尋曲：可快速於所在曲目中尋找您想要的曲段。

• 放音中，按住 CD 逆向選曲鍵(SKIP/TUNER/TIME◀◀)或 CD 順向選曲鍵(SKIP/TUNER/TIME▶▶)，可逆向或順向尋找曲段。

D. 跳尋章節：可尋找 MP3 光碟片中您想要欣賞的章節。

1. 在放音停止狀態下，按 MP3 逆向章節鍵(ALBUM/PRESET -)或 MP3 順向章節鍵(ALBUM/PRESET +)，可逆向或順向選擇章節，再按 CD 放音/暫停鍵(CD ⇌ USB/PLAY/PAUSE ▶/||)即自該章節的第一首曲目開始放音。

2. 放音中，輕按 MP3 順向章節鍵(ALBUM/PRESET +)，可選下一章節，並從該章節的第一首曲目開始放音。

3. 放音中，輕按 MP3 逆向章節鍵(ALBUM/PRESET -)，可選上一章節，並從該章節的第一首曲目開始放音。

4. 暫停放音中，輕按 MP3 順向章節鍵(ALBUM/PRESET +)，可選下一章節，再按 CD 放音/暫停鍵(CD ⇌ USB/PLAY/PAUSE ▶/||)，即從該章節的第一首曲目開始放音。

5. 暫停放音中，輕按 MP3 逆向章節鍵(ALBUM/PRESET -)，可選上一章節，再按 CD 放音/暫停鍵(CD ⇌ USB/PLAY/PAUSE ▶/||)，即從該章節的第一首曲目開始放音。

E. 快速尋找章節曲目：可快速於 MP3 光碟片章節中尋找您想要的曲目。

1. 在放音停止狀態下，按住 MP3 逆向章節鍵(ALBUM/PRESET -)或 MP3 順向章節鍵(ALBUM/PRESET +)，可逆向或順向於 MP3 光碟片章節中尋找曲目，再按 CD 放音/暫停鍵(CD ⇌ USB/PLAY/PAUSE ▶/||)即可放音。

2. 放音中，按住 MP3 逆向章節鍵(ALBUM/PRESET -)或 MP3 順向章節鍵(ALBUM/PRESET +)，可逆向或順向於 MP3 光碟片章節中尋找曲目。

F. 編輯曲序：可依您個人喜好重新編輯 CD 播放順序，最多可記憶 64 首曲目；請在停止放音狀態下進行設定。

1. 按 CD 匣門開啟/關閉鍵(OPEN/CLOSE)，開啟 CD 匣門，在 CD 碟片匣中放入欲編輯曲序的 MP3 光碟片，再按 CD 匣門開啟/關閉鍵(OPEN/CLOSE)關閉 CD 匣門。

2. 按曲目編輯鍵(PROG./MEM.)，液晶顯示幕出現"PROG 00 000 P-01"字樣。

3. 按順向選曲鍵(SKIP/TUNER/TIME▶▶)或逆向選曲鍵(SKIP/TUNER/TIME◀◀)選擇章節，如：選擇第 3 章節，按一次曲目編輯鍵(PROG./MEM.)，液晶顯示幕顯示"PROG 03 000 P-01"字樣。

4. 再按順向選曲鍵(SKIP/TUNER/TIME▶▶)或逆向選曲鍵(SKIP/TUNER/TIME◀◀)選擇第 3 章節內的曲目。

5. 再按一次曲目編輯鍵(PROG./MEM.)，液晶顯示幕顯示"PROG 00 000 P-02"字樣，即設定完成。

6. 重覆上述步驟，直到所有曲目被記憶儲存，最多可記憶 64 首。

- 7.按曲目編輯鍵(PROG./MEM.)，可檢視已編輯的曲目。
- 8.按 CD 放音/暫停鍵(CD ⇌ USB/PLAY/PAUSE ▶/||)，液晶顯示幕顯示"PROG"，即開始編輯曲序的放音。
- 9.按 CD 停止鍵(STOP ■)可停止放音。
- 10.按曲目編輯鍵(PROG./MEM.)，再按 CD 放音/暫停鍵(CD ⇌ USB/PLAY/PAUSE ▶/||)，可恢復編輯曲序的放音。
編輯途中按 CD 停止鍵(STOP ■)、按 CD 匣門開啟/關閉鍵(OPEN/CLOSE)打開 CD 匣門、切換其他功能或關閉電源時，編輯的曲序即取消。

G.重覆放音

- 1.按重覆放音鍵(REPEAT)一次，液晶顯示幕出現"REPEAT 1"字樣，會重覆播放目前所在的曲目(本功能亦適用於編輯曲序的放音)。
- 2.按重覆放音鍵(REPEAT)一次，液晶顯示幕"REPEAT ALL"字樣，則不斷重覆播放 MP3 光碟片上所有章節中所有的曲目(本功能亦適用於編輯曲序的放音)。
- 3.再按重覆放音鍵(REPEAT)一次，液晶顯示幕出現"REPEAT ALBUM"字樣，則重覆播放 MP3 光碟片上目前章節的所有曲目。
- 4.再按一次重覆放音鍵(REPEAT)，液晶顯示幕"REPEAT ALBUM"字樣消失，則取消重覆放音模式。
停止放音中，按 CD 匣門開啟/關閉鍵(OPEN/CLOSE)打開 CD 匣門、切換其他功能或關閉電源時，重覆放音功能即取消。

H.隨機選曲放音(本功能請使用遙控器操作)

本功能不依 MP3 光碟片的曲目順序放音，而以隨機跳播方式播放。

- 1.停止放音中，按隨機選曲放音鍵(RAND)，液晶顯示幕出現"RAND"字樣，即開始放音，所有的曲目將不依原光碟片順序播放，而以隨機選曲的方式放音。
- 2.再按一次隨機選曲放音鍵(RAND)，或放音中按 CD 停止鍵(STOP ■)，液晶顯示幕"RAND"字樣消失，即取消隨機選曲放音。

I.曲目介紹(本功能請使用遙控器操作)

- 1.停止放音狀態下，按曲目介紹鍵(INTRO)，液晶顯示幕出現"INTRO"字樣，即開始從第一章節第一首曲目自動播出每首曲目前 10 秒；當介紹完 MP3 碟片內的所有曲目時，液晶顯示幕會顯示 MP3 的總章節數、總曲目數。
- 2.放音中，按曲目介紹鍵(INTRO)，液晶顯示幕出現"INTRO"字樣，即從目前播放的曲目開始介紹。
- 3.再按一次曲目介紹鍵(INTRO)，或按 CD 停止鍵(STOP ■)，液晶顯示幕"INTRO"字樣消失，即取消曲目介紹功能。

J.文字資訊：共有三種方式可顯示 MP3 光碟片中的英文及數字資訊(本機不適用於顯示中文資訊)

a.第一種方式：

- 1.按文字資訊鍵(FIND/ESP)一次，液晶顯示幕顯示"閃動圖樣。

SANYO

MCD-AS100U

PORTABLE STEREO MP3/CD RADIO



INSTRUCTION MANUAL

十三、規格

- 主機使用電源：AC 110V 60Hz 或 DC 12V UM-2(C-SIZE) × 8
- 主機記憶電源：DC 3V UM-3(AA-SIZE) × 2
- 遙控器使用電源：DC 3V UM-4(AAA-SIZE) × 2
- 輸出功率：瞬間最大 80W(P.M.P.O.)
- 消耗功率：20W
- 喇叭：3W/8
- 調諧器
頻率範圍：MW 522KHz 1620KHz，FM 87.5MHz 108MHz
- 雷射碟盤
頻率響應：125Hz 20000Hz
信號/雜音比：55dB
取樣頻率：44.1KHz
- 尺寸：319(寬) × 232(深) × 149(高)mm
- 重量：1.9Kg
- 附件：遙控器 × 1，電源線 × 1

產品、規格如有變更時，恕不另行通知。

製造年份：2006 年製

進口商：十全企業股份有限公司

地址：台北市士林區大南路 361 號 5 樓

電話：(02)28832435

製造商：Dong Guang Kinhill Electronic Product Co., Ltd

產地：中國

2. 每按一次向上鍵(SKIP/TUNER/TIME▶▶)，本機即以 A Z 及 0 9 的順序擷取 MP3 光碟片中所有曲目的文字資訊，但液晶顯示幕僅會顯示所擷取到的第一首曲目文字資訊；反之，每按一次向下鍵(SKIP/TUNER/TIME◀◀)，則以 9 0 及 Z A 的順序擷取文字資訊，但液晶顯示幕僅顯示所擷取到的第一首曲目文字資訊。

如為中文資訊，液晶顯示幕會顯示"NONE"字樣。

3. 按 CD 停止鍵(STOP■)，即取消此功能，液晶顯示幕回到原來狀態顯示，同時液晶顯示幕"◉"圖樣消失。
4. 按 CD 放音/暫停鍵(CD ⇌ USB/PLAY/PAUSE ▶/||)即開始播放液晶顯示幕所顯示的曲目。

b. 第二種方式：

1. 按文字資訊鍵(FIND/ESP)二次，液晶顯示幕顯示"◉ ALBUM"字樣。
2. 按向上鍵(SKIP/TUNER/TIME▶▶)或向下鍵(SKIP/TUNER/TIME◀◀)選擇章節，同時液晶顯示幕會顯示該章節名稱。
如為中文資訊，液晶顯示幕會顯示"UNKNOWN"字樣。
3. 按 CD 放音/暫停鍵(CD ⇌ USB/PLAY/PAUSE ▶/||)即從該章節的第一首曲目開始放音，同時液晶顯示幕"◉ ALBUM"字樣消失。
4. 按 CD 停止鍵(STOP■)可停止放音，即取消此功能，液晶顯示幕會顯示 MP3 的總章節數及總曲目數。

c. 第三種方式：

1. 放音狀態下，按住文字資訊鍵(FIND/ESP)約 2 秒，液晶顯示幕會以跑馬燈方式顯示目前曲目的文字資訊。
2. 按住文字資訊鍵(FIND/ESP)約 2 秒，即取消此功能，液晶顯示幕回到原來狀態顯示。

三、USB 裝置

注意事項：1.USB 僅適用於 MP3 格式。

2.USB 插槽僅可連接 USB 裝置之 MP3 隨身碟與記憶卡讀卡機

3.USB 裝置插入插槽時請注意方向是否正確，及使用中避免不當碰撞、拉扯，以免造成插槽損壞。

1. 按雷射碟盤功能鍵(CD ⇌ USB/PLAY/PAUSE ▶/||)約 2 秒，液晶顯示幕出現"USB"字樣。
2. 將 USB 裝置插入 USB 插槽中，液晶顯示幕會顯示"USB"字樣與 USB 裝置內 MP3 的總章節數、總曲目數。
若所插入之 USB 裝置內無資料或所鍵資料非 MP3 格式，液晶顯示幕會顯示"NO FILE"字樣。

3. 按 CD 放音/暫停鍵(CD ⇌ USB/PLAY/PAUSE ▶/||)，即自第一首曲目開始放音，液晶顯示幕會顯示被播放的章節、曲目數字與已放音時間。
4. 按 CD 停止鍵(STOP■)可停止放音，液晶顯示幕會顯示"USB"字樣與 USB 裝置內的總檔案數、總曲目數。

5.文字資訊：共有二種方式可顯示 USB 裝置中 MP3 的英文及數字資訊(本機不適用於顯示中文資訊)

a.第一種方式：

- 1.按文字資訊鍵(FIND/ESP)一次，液晶顯示幕顯示” ALBUM“字樣。
- 2.每按一次向上鍵(SKIP/TUNER/TIME▶▶)，本機即以 A Z 及 0 9 的順序擷取 USB 裝置中 MP3 所有曲目的文字資訊，但液晶顯示幕僅會顯示所擷取到的第一首曲目文字資訊；反之，每按一次向下鍵(SKIP/TUNER/TIME◀◀)，則以 9 0 及 Z A 的順序擷取文字資訊，但液晶顯示幕僅顯示所擷取到的第一首曲目文字資訊。
如為中文資訊，液晶顯示幕會顯示”UNKNOWN”字樣。
- 3.按 CD 停止鍵(STOP■)即取消此功能，液晶顯示幕回到原來顯示，同時液晶顯示幕” ALBUM”字樣消失。
- 4.按 CD 收音/暫停鍵(CD ⇌ USB/PLAY/PAUSE ▶ / ||)即開始播放液晶顯示幕所顯示的曲目。

b.第二種方式：

- 1.收音狀態下，按住文字資訊鍵(FIND/ESP)約 2 秒，液晶顯示幕會以跑馬燈方式顯示目前曲目的文字資訊。
- 2.按住文字資訊鍵(FIND/ESP)約 2 秒，即取消此功能，液晶顯示幕回到原來狀態顯示。

十一、維護須知

警告：清潔前請關掉電源並把電源線自電源插座中拔下，定期小心的保養可保持機器的良好效果及延長使用壽命。

(一)電源

長時間不使用本機時，請將電源線自電源插座中拔下，並將電池取出，以避免產生腐蝕，如電池盒內有腐蝕現象或不潔時，請徹底地清潔電池室並更換新電池。
注意：送修前請先更換新電池試試，或許可解決問題。

(二)機器外殼的清潔

本機外殼有灰塵及雜質時，以沾濕的抹布擦拭即可，不可使用刺激性的清潔劑、溶劑或粗糙的清潔用品擦拭，以免對外殼的表面造成損傷或刮痕。

(三)CD、MP3 光碟片

- 1.CD、MP3 光碟片使用完畢後應立即放回 CD 儲存盒中，可避免遭嚴重刮傷。
- 2.擦拭 CD、MP3 光碟片時，請用柔軟的布由內向外擦或
使用 CD 光碟片自動清潔器。
- 3.請勿將 CD、MP3 光碟片長時間曝露在陽光、重濕氣或高溫下，以免變形。
- 4.請勿在 CD、MP3 光碟片的表面黏貼紙或膠帶。
- 5.不可使用溶劑來清潔 CD、MP3 光碟片，如：輕油劑、酒精或防靜電的噴劑。



6.當雷射讀取頭有灰塵或指印時，可能會造成跳音現象，此時請以吹氣刷或棉花棒輕輕拂拭即可，或使用雷射鏡頭清潔片來清除。

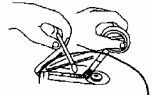

十二、簡易故障排除

使用中如有任何不正常的情況出現，請先檢查以下幾點：

故障現象	檢查項目
無聲	<ul style="list-style-type: none"> · 音量是否調至適當大小？ · 檢查是否接了耳機？ · 檢查電源插頭是否鬆掉？ · 檢查電池是否電力不足或極性排列錯誤？ · 檢查電源切換開關位置是否與供電電源規格相符？
有強烈的嗡嗡聲或雜音	<ul style="list-style-type: none"> · 機體放的位置是否太靠近電視、電腦、錄影機或行動電話？ · 調整天線方向。
CD、MP3 光碟片放入後，液晶顯示幕上未出現曲目總數	<ul style="list-style-type: none"> · CD、MP3 光碟片放置錯誤，請印刷面朝上，重新放入。 · 檢查 CD、MP3 光碟片是否髒了？ · 檢查 CD、MP3 光碟片是否嚴重變形扭曲？ · 檢查 CD、MP3 光碟片是否有刮傷？ · 檢查電壓及電池電力是否不足？ · 檢查電壓切換開關位置是否與供電插座電壓相符？
CD、MP3 光碟片某曲段無法正常播放	<ul style="list-style-type: none"> · 檢查 CD、MP3 光碟片是否髒了？ · 檢查 CD、MP3 光碟片是否有刮傷？